

HTA 66, 86

STIHL



2 - 27	Gebrauchsanleitung
27 - 50	Instruction Manual
51 - 77	Manual de instrucciones
77 - 99	Skötselmanual
99 - 124	Käyttöohje
124 - 147	Bedjningsvejledning
147 - 170	Bruksanvisning
170 - 195	Návod k použití
195 - 220	Használati utasítás
220 - 245	Instrucções de serviço
246 - 273	Инструкция по эксплуатации
273 - 299	Instrukcja użytkowania
299 - 329	Ръководство за употреба
329 - 354	Instrucţiuni de utilizare



Inhaltsverzeichnis

1	Vorwort.....	2
2	Informationen zu dieser Gebrauchsanleitung.....	2
3	Übersicht.....	3
4	Sicherheitshinweise.....	5
5	Hoch-Entaster einsatzbereit machen.....	12
6	Akku laden und LEDs.....	12
7	Hoch-Entaster zusammenbauen.....	13
8	Akku einsetzen und herausnehmen.....	15
9	Hoch-Entaster einschalten und ausschalten.....	15
10	Hoch-Entaster und Akku prüfen.....	16
11	Mit dem Hoch-Entaster arbeiten.....	17
12	Nach dem Arbeiten.....	18
13	Transportieren.....	19
14	Aufbewahren.....	19
15	Reinigen.....	19
16	Warten.....	20
17	Reparieren.....	20
18	Störungen beheben.....	20
19	Technische Daten.....	21
20	Kombinationen der Führungsschienen und Sägeketten.....	22
21	Kombinationen aus Tragsystemen.....	23
22	Ersatzteile und Zubehör.....	23
23	Entsorgen.....	23
24	EU-Konformitätserklärung.....	23
25	Anschriften.....	24
26	Allgemeine Sicherheitshinweise für Elektrowerkzeuge.....	24

1 Vorwort

Liebe Kundin, lieber Kunde,

es freut uns, dass Sie sich für STIHL entschieden haben. Wir entwickeln und fertigen unsere Produkte in Spitzenqualität entsprechend der Bedürfnisse unserer Kunden. So entstehen Produkte mit hoher Zuverlässigkeit auch bei extremer Beanspruchung.

STIHL steht auch für Spitzenqualität beim Service. Unser Fachhandel gewährleistet kompetente Beratung und Einweisung sowie eine umfassende technische Betreuung.

STIHL bekennt sich ausdrücklich zu einem nachhaltigen und verantwortungsvollen Umgang mit der Natur. Diese Gebrauchsanleitung soll Sie unterstützen, Ihr STIHL Produkt über eine lange Lebensdauer sicher und umweltfreundlich einzusetzen.

Wir danken Ihnen für Ihr Vertrauen und wünschen Ihnen viel Freude mit Ihrem STIHL Produkt.



Dr. Nikolas Stihl

WICHTIG! VOR GEBRAUCH LESEN UND AUFBEWAHREN.

2 Informationen zu dieser Gebrauchsanleitung

2.1 Geltende Dokumente

Es gelten die lokalen Sicherheitsvorschriften.

- ▶ Zusätzlich zu dieser Gebrauchsanleitung folgende Dokumente lesen, verstehen und aufbewahren:
 - Gebrauchsanleitung des verwendeten Tragsystems
 - Gebrauchsanleitung Akku STIHL AR
 - Gebrauchsanleitung „Gürteltasche AP mit Anschlussleitung“
 - Sicherheitshinweise Akku STIHL AP
 - Gebrauchsanleitung Ladegeräte STIHL AL 101, 300, 500
 - Sicherheitsinformation für STIHL Akkus und Produkte mit eingebautem Akku: www.stihl.com/safety-data-sheets

2.2 Kennzeichnung der Warnhinweise im Text



WARNUNG

- Der Hinweis weist auf Gefahren hin, die zu schweren Verletzungen oder zum Tod führen können.
 - ▶ Die genannten Maßnahmen können schwere Verletzungen oder Tod vermeiden.

HINWEIS

- Der Hinweis weist auf Gefahren hin, die zu Sachschaden führen können.
 - ▶ Die genannten Maßnahmen können Sachschaden vermeiden.

2.3 Symbole im Text



Dieses Symbol verweist auf ein Kapitel in dieser Gebrauchsanleitung.

3 Übersicht

3.1 Hoch-Entaster STIHL HTA 66 und Akku

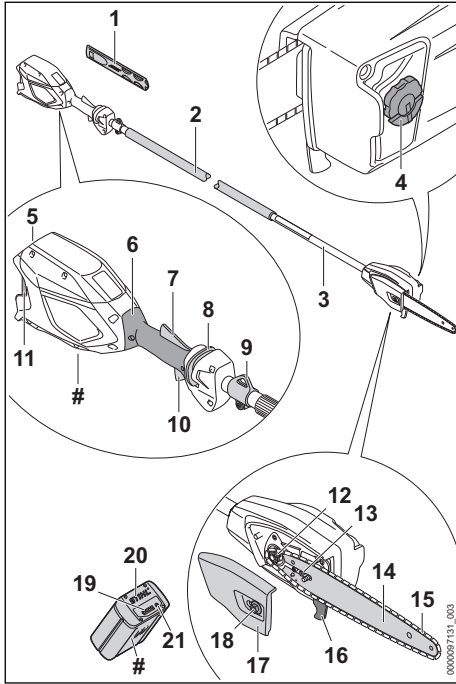

1 Kettenschutz

Der Kettenschutz schützt vor Kontakt mit der Sägekette.

2 Griffschlauch

Der Griffschlauch dient zum Halten und Führen des Hoch-Entasters.

3 Schaft

Der Schaft verbindet alle Bauteile.

4 Öltank-Verschluss

Der Öltank-Verschluss verschließt den Öltank.

5 Akku-Schacht

Der Akku-Schacht nimmt den Akku auf.

6 Bedienungsgriff

Der Bedienungsgriff dient zum Bedienen, Halten und Führen des Hoch-Entasters.

7 Ergo-Hebel

Der Ergo-Hebel hält den Entsperschieber in Position, wenn der Schalthebel losgelassen wird.

8 Entsperschieber

Der Entsperschieber entsperrt den Schalthebel.

9 Tragöse

Die Tragöse dient zum Einhängen des Tragsystems.

10 Schalthebel

Der Schalthebel schaltet den Hoch-Entaster ein und aus.

11 Sperrhebel

Der Sperrhebel hält den Akku im Akku-Schacht.

12 Kettenrad

Das Kettenrad treibt die Sägekette an.

13 Spannschraube

Die Spannschraube dient zum Einstellen der Kettenspannung.

14 Führungsschiene

Die Führungsschiene führt die Sägekette.

15 Sägekette

Die Sägekette schneidet das Holz.

16 Anschlag

Der Anschlag stützt während der Arbeit den Hoch-Entaster am Holz ab.

17 Kettenraddeckel

Der Kettenraddeckel deckt das Kettenrad ab und befestigt die Führungsschiene am Hoch-Entaster.

18 Mutter

Die Mutter befestigt den Kettenraddeckel am Hoch-Entaster.

19 LEDs

Die LEDs zeigen den Ladezustand des Akkus und Störungen an.

20 Akku

Der Akku versorgt den Hoch-Entaster mit Energie.

21 Drucktaste

Die Drucktaste aktiviert die LEDs am Akku.

Leistungsschild mit Maschinenummer

3.2 Hoch-Entaster STIHL HTA 86 und Akku

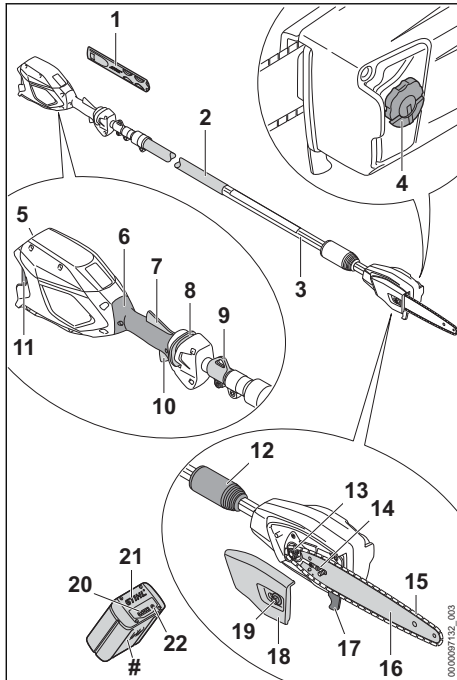

- 1 Kettenschutz**
Der Kettenschutz schützt vor Kontakt mit der Sägekette.
- 2 Griffschlauch**
Der Griffschlauch dient zum Halten und Führen des Hoch-Entasters.
- 3 Schaft**
Der Schaft verbindet alle Bauteile.
- 4 Öltank-Verschluss**
Der Öltank-Verschluss verschließt den Öltank.
- 5 Akku-Schacht**
Der Akku-Schacht nimmt den Akku auf.
- 6 Bedienungsgriff**
Der Bedienungsgriff dient zum Bedienen, Halten und Führen des Hoch-Entasters.
- 7 Ergo-Hebel**
Der Ergo-Hebel hält den Entsperrschieber in Position, wenn der Schalthebel losgelassen wird.
- 8 Entsperrschieber**
Der Entsperrschieber entsperrt den Schalthebel.

- 9 Tragöse**
Die Tragöse dient zum Einhängen des Tragsystems.
- 10 Schalthebel**
Der Schalthebel schaltet den Hoch-Entaster ein und aus.
- 11 Sperrhebel**
Der Sperrhebel hält den Akku im Akku-Schacht.
- 12 Klemmmutter**
Die Klemmmutter dient zum Einstellen der Schaftlänge.
- 13 Kettenrad**
Das Kettenrad treibt die Sägekette an.
- 14 Spannschraube**
Die Spannschraube dient zum Einstellen der Kettenspannung.
- 15 Sägekette**
Die Sägekette schneidet das Holz.
- 16 Führungsschiene**
Die Führungsschiene führt die Sägekette.
- 17 Anschlag**
Der Anschlag stützt während der Arbeit den Hoch-Entaster am Holz ab.
- 18 Kettenraddeckel**
Der Kettenraddeckel deckt das Kettenrad ab und befestigt die Führungsschiene am Hoch-Entaster.

- 19 Mutter**
Die Mutter befestigt den Kettenraddeckel am Hoch-Entaster.
- 20 LEDs**
Die LEDs zeigen den Ladezustand des Akkus und Störungen an.
- 21 Akku**
Der Akku versorgt den Hoch-Entaster mit Energie.
- 22 Drucktaste**
Die Drucktaste aktiviert die LEDs am Akku.

Leistungsschild mit Maschinenummer

3.3 Symbole

Die Symbole können auf dem Hoch-Entaster und dem Akku sein und bedeuten Folgendes:



In dieser Position ist die Klemmmutter geöffnet. Der Schaft kann ausgezogen werden.



In dieser Position ist die Klemmmutter geschlossen. Der Schaft lässt sich nicht ausziehen.



Dieses Symbol kennzeichnet den Öltank für Sägeketten-Haftöl.



Dieses Symbol gibt die Laufrichtung der Sägekette an.



Drehrichtung um die Sägekette zu spannen



1 LED leuchtet rot. Der Akku ist zu warm oder zu kalt.



4 LEDs blinken rot. Im Akku besteht eine Störung.



Die Angabe neben dem Symbol weist auf den Energieinhalt des Akkus nach Spezifikation des Zellenherstellers hin. Der in der Anwendung zur Verfügung stehende Energieinhalt ist geringer.



Produkt nicht mit dem Hausmüll entsorgen.

4 Sicherheitshinweise

4.1 Warnsymbole

Die Warnsymbole auf dem Hoch-Entaster oder dem Akku bedeuten Folgendes:



Sicherheitshinweise und deren Maßnahmen beachten.



Gebrauchsanleitung lesen, verstehen und aufbewahren.



Schutzbrille und Schutzhelm tragen.



Schutzstiefel tragen.



Arbeitshandschuhe tragen.

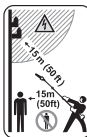

Sicherheitsabstand einhalten.



Akku während Arbeitsunterbrechungen, des Transports, der Aufbewahrung, Wartung oder Reparatur herausnehmen.



Akku vor Hitze und Feuer schützen.



Akku nicht in Flüssigkeiten tauchen.



Zulässigen Temperaturbereich des Akkus einhalten.

4.2 Bestimmungsgemäße Verwendung

Der Hoch-Entaster STIHL HTA 66 oder HTA 86 dient zum Entasten hoher Bäume oder Zurückschneiden von Ästen hoher Bäume.

Der Hoch-Entaster darf nicht zum Fällen verwendet werden.

Der Hoch-Entaster kann bei Regen verwendet werden.

Der Hoch-Entaster wird von einem Akku STIHL AP oder einem Akku STIHL AR mit Energie versorgt.

▲ WARNUNG

- Akkus, die nicht von STIHL für den Hoch-Entaster freigegeben sind, können Brände und Explosionen auslösen. Personen können schwer verletzt oder getötet werden und Sachschaden kann entstehen.
 - ▶ Hoch-Entaster mit einem Akku STIHL AP oder einem Akku STIHL AR verwenden.
- Falls der Hoch-Entaster oder der Akku nicht bestimmungsgemäß verwendet werden, können Personen schwer verletzt oder getötet werden und Sachschaden kann entstehen.
 - ▶ Hoch-Entaster so verwenden, wie es in dieser Gebrauchsanleitung beschrieben ist.
 - ▶ Akku so verwenden, wie es in dieser Gebrauchsanleitung oder der Gebrauchsanleitung Akku STIHL AR beschrieben ist.

4.3 Anforderungen an den Benutzer

▲ WARNUNG

- Benutzer ohne eine Unterweisung können die Gefahren des Hoch-Entasters und des Akkus nicht erkennen oder nicht einschätzen. Der Benutzer oder andere Personen können schwer verletzt oder getötet werden.



- ▶ Gebrauchsanleitung lesen, verstehen und aufbewahren.

- ▶ Falls der Hoch-Entaster oder der Akku an eine andere Person weitergegeben wird: Gebrauchsanleitung mitgeben.
- ▶ Sicherstellen, dass der Benutzer folgende Anforderungen erfüllt:
 - Der Benutzer ist ausgeruht.
 - Der Benutzer ist körperlich, sensorisch und geistig fähig, der Hoch-Entaster und den Akku zu bedienen und damit zu arbeiten. Falls der Benutzer körperlich, sensorisch oder geistig eingeschränkt dazu fähig ist, darf der Benutzer nur unter Aufsicht oder nach Anweisung durch eine verantwortliche Person damit arbeiten.
 - Der Benutzer kann die Gefahren des Hoch-Entasters und des Akkus erkennen und einschätzen.
 - Der Benutzer ist volljährig oder der Benutzer wird entsprechend nationaler Regelungen unter Aufsicht in einem Beruf ausgebildet.
 - Der Benutzer hat eine Unterweisung von einem STIHL Fachhändler oder einer fachkundigen Person erhalten, bevor er das erste Mal mit dem Hoch-Entaster arbeitet.
 - Der Benutzer ist nicht durch Alkohol, Medikamente oder Drogen beeinträchtigt.
- ▶ Falls Unklarheiten bestehen: Einen STIHL Fachhändler aufsuchen.

4.4 Bekleidung und Ausstattung

▲ WARNUNG

- Während der Arbeit können lange Haare in den Hoch-Entaster hineingezogen werden. Der Benutzer kann schwer verletzt werden.
 - ▶ Lange Haare so zusammenbinden und so sichern, dass sie sich oberhalb der Schultern befinden.
- Während der Arbeit können Gegenstände mit hoher Geschwindigkeit hochgeschleudert werden. Der Benutzer kann verletzt werden.



- ▶ Eine eng anliegende Schutzbrille tragen. Geeignete Schutzbrillen sind nach Norm EN 166 oder nach nationalen Vorschriften geprüft und mit der entsprechenden Kennzeichnung im Handel erhältlich.

- Herabfallende Gegenstände können zu Verletzungen des Kopfs führen.



- ▶ Einen Schutzhelm tragen.

- Während der Arbeit kann Staub aufgewirbelt werden. Eingeatmeter Staub kann die Gesundheit schädigen und allergische Reaktionen auslösen.
 - ▶ Falls Staub aufgewirbelt wird: Eine Staubschutzmaske tragen.
- Ungeeignete Bekleidung kann sich in Holz, Gestrüpp und im Hoch-Entaster verfangen. Benutzer ohne geeignete Bekleidung können schwer verletzt werden.
 - ▶ Eng anliegende Bekleidung tragen.
 - ▶ Schals und Schmuck ablegen.
- Während der Arbeit kann sich der Benutzer an Holz schneiden. Während der Reinigung oder Wartung kann der Benutzer in Kontakt mit der Sägekette kommen. Der Benutzer kann verletzt werden.



- ▶ Arbeitshandschuhe aus widerstandsfähigem Material tragen.

- Falls der Benutzer ungeeignetes Schuhwerk trägt, kann er ausrutschen. Der Benutzer kann verletzt werden.



- ▶ Festes, geschlossenes Schuhwerk mit griffiger Sohle tragen.

4.5 Arbeitsbereich und Umgebung

4.5.1 Hoch-Entaster

▲ WARNUNG

- Unbeteiligte Personen, Kinder und Tiere können die Gefahren des Hoch-Entasters und hochgeschleudeter Gegenstände nicht erkennen und nicht einschätzen. Unbeteiligte Personen, Kinder und Tiere können schwer verletzt werden und Sachschaden kann entstehen.



- ▶ Unbeteiligte Personen, Kinder und Tiere im Umkreis von 15 m um den Arbeitsbereich fernhalten.

- ▶ Einen Abstand von 15 m zu Gegenständen einhalten.
- ▶ Hoch-Entaster nicht unbeaufsichtigt lassen.
- ▶ Sicherstellen, dass Kinder nicht mit dem Hoch-Entaster spielen können.
- Elektrische Bauteile des Hoch-Entasters können Funken erzeugen. Funken können in

leicht brennbarer oder explosiver Umgebung Brände und Explosionen auslösen. Personen können schwer verletzt oder getötet werden und Sachschaden kann entstehen.

- ▶ Nicht in einer leicht brennbaren und nicht in einer explosiven Umgebung arbeiten.

4.5.2 Akku

▲ WARNUNG

- Unbeteiligte Personen, Kinder und Tiere können die Gefahren des Akkus nicht erkennen und nicht einschätzen. Unbeteiligte Personen, Kinder und Tiere können schwer verletzt werden.
 - ▶ Unbeteiligte Personen, Kinder und Tiere fernhalten.
 - ▶ Akku nicht unbeaufsichtigt lassen.
 - ▶ Sicherstellen, dass Kinder nicht mit dem Akku spielen können.
- Der Akku ist nicht gegen alle Umgebungseinflüsse geschützt. Falls der Akku bestimmten Umgebungseinflüssen ausgesetzt ist, kann der Akku in Brand geraten oder explodieren. Personen können schwer verletzt werden und Sachschaden kann entstehen.



- ▶ Akku vor Hitze und Feuer schützen.
- ▶ Akku nicht ins Feuer werfen.



- ▶ Akku im Temperaturbereich zwischen - 10 °C und + 50 °C einsetzen und aufbewahren.



- ▶ Akku nicht in Flüssigkeiten tauchen.

- ▶ Akku von metallischen Gegenständen fernhalten.
- ▶ Akku nicht hohem Druck aussetzen.
- ▶ Akku nicht Mikrowellen aussetzen.
- ▶ Akku vor Chemikalien und vor Salzen schützen.

4.6 Sicherheitsgerechter Zustand

4.6.1 Hoch-Entaster

Der Hoch-Entaster ist im sicherheitsgerechten Zustand, falls folgende Bedingungen erfüllt sind:

- Der Hoch-Entaster ist unbeschädigt.
- Der Hoch-Entaster ist sauber.
- Die Bedienungselemente funktionieren und sind unverändert.
- Die Kettenschmierung funktioniert.
- Die Einlaufspuren am Kettenrad sind nicht tiefer als 0,5 mm.

- Eine in dieser Gebrauchsanleitung angegebene Kombination aus Führungsschiene und Sägekette ist angebaut.
- Die Führungsschiene und Sägekette sind richtig angebaut.
- Die Sägekette ist richtig gespannt.
- Original STIHL Zubehör für diesen Hoch-Entaster ist angebaut.
- Das Zubehör ist richtig angebaut.
- Der Öltank-Verschluss ist verschlossen.

▲ WARNUNG

- In einem nicht sicherheitsgerechten Zustand können Bauteile nicht mehr richtig funktionieren und Sicherheitseinrichtungen außer Kraft gesetzt werden. Personen können schwer verletzt oder getötet werden.
 - ▶ Mit einem unbeschädigten Hoch-Entaster arbeiten.
 - ▶ Falls der Hoch-Entaster verschmutzt ist: Hoch-Entaster reinigen.
 - ▶ Hoch-Entaster nicht verändern. Ausnahme: Anbau einer in dieser Gebrauchsanleitung angegebenen Kombination aus Führungsschiene und Sägekette.
 - ▶ Falls die Bedienungselemente nicht funktionieren: Nicht mit dem Hoch-Entaster arbeiten.
 - ▶ Original STIHL Zubehör für diesen Hoch-Entaster anbauen.
 - ▶ Führungsschiene und Sägekette so anbauen, wie es in dieser Gebrauchsanleitung beschrieben ist.
 - ▶ Zubehör so anbauen, wie es in dieser Gebrauchsanleitung oder in der Gebrauchsanleitung des Zubehörs beschrieben ist.
 - ▶ Gegenstände nicht in die Öffnungen des Hoch-Entasters stecken.
 - ▶ Öltank-Verschluss schließen.
 - ▶ Abgenutzte oder beschädigte Hinweisschilder ersetzen.
 - ▶ Falls Unklarheiten bestehen: Einen STIHL Fachhändler aufsuchen.

4.6.2 Führungsschiene

Die Führungsschiene ist im sicherheitsgerechten Zustand, falls folgende Bedingungen erfüllt sind:

- Die Führungsschiene ist unbeschädigt.
- Die Führungsschiene ist nicht verformt.
- Die Nut ist so tief wie oder tiefer als die Mindestnuttiefe,  19.3.
- Die Stege der Nut sind graffrei.
- Die Nut ist nicht verengt oder gespreizt.

⚠️ WARNUNG

- In einem nicht sicherheitsgerechten Zustand kann die Führungsschiene die Sägekette nicht mehr richtig führen. Die umlaufende Sägekette kann von der Führungsschiene springen. Personen können schwer verletzt oder getötet werden.
 - ▶ Mit einer unbeschädigten Führungsschiene arbeiten.
 - ▶ Falls die Tiefe der Nut kleiner als die Mindestnuttiefe ist: Führungsschiene ersetzen.
 - ▶ Führungsschiene wöchentlich entgraten.
 - ▶ Falls Unklarheiten bestehen: Einen STIHL Fachhändler aufsuchen.

4.6.3 Sägekette

Die Sägekette ist im sicherheitsgerechten Zustand, falls folgende Bedingungen erfüllt sind:

- Die Sägekette ist unbeschädigt.
- Die Sägekette ist richtig geschärft.
- Die Verschleißmarkierungen an den Schneidezähnen sind sichtbar.

⚠️ WARNUNG

- In einem nicht sicherheitsgerechten Zustand können Bauteile nicht mehr richtig funktionieren und Sicherheitseinrichtungen außer Kraft gesetzt werden. Personen können schwer verletzt oder getötet werden.
 - ▶ Mit einer unbeschädigten Sägekette arbeiten.
 - ▶ Sägekette richtig schärfen.
 - ▶ Falls Unklarheiten bestehen: Einen STIHL Fachhändler aufsuchen.

4.6.4 Akku

Der Akku ist im sicherheitsgerechten Zustand, falls folgende Bedingungen erfüllt sind:

- Der Akku ist unbeschädigt.
- Der Akku ist sauber und trocken.
- Der Akku funktioniert und ist unverändert.

⚠️ WARNUNG

- In einem nicht sicherheitsgerechten Zustand kann der Akku nicht mehr sicher funktionieren. Personen können schwer verletzt werden.
 - ▶ Mit einem unbeschädigten und funktionierenden Akku arbeiten.
 - ▶ Einen beschädigten oder defekten Akku nicht laden.
 - ▶ Falls der Akku verschmutzt oder nass ist: Akku reinigen und trocknen lassen.
 - ▶ Akku nicht verändern.
 - ▶ Gegenstände nicht in die Öffnungen des Akkus stecken.

- ▶ Elektrische Kontakte des Akkus nicht mit metallischen Gegenständen verbinden und kurzschließen.
- ▶ Akku nicht öffnen.
- ▶ Abgenutzte oder beschädigte Hinweisschilder ersetzen.
- Aus einem beschädigten Akku kann Flüssigkeit austreten. Falls die Flüssigkeit mit der Haut oder den Augen in Kontakt kommt, können die Haut oder die Augen gereizt werden.
 - ▶ Kontakt mit der Flüssigkeit vermeiden.
 - ▶ Falls Kontakt mit der Haut aufgetreten ist: Betroffene Hautstellen mit reichlich Wasser und Seife abwaschen.
 - ▶ Falls Kontakt mit den Augen aufgetreten ist: Augen mindestens 15 Minuten mit reichlich Wasser spülen und einen Arzt aufsuchen.
- Ein beschädigter oder defekter Akku kann ungewöhnlich riechen, rauchen oder brennen. Personen können schwer verletzt oder getötet werden und Sachschaden kann entstehen.
 - ▶ Falls der Akku ungewöhnlich riecht oder raucht: Akku nicht verwenden und von brennbaren Stoffen fernhalten.
 - ▶ Falls der Akku brennt: Versuchen, den Akku mit einem Feuerlöscher oder Wasser zu löschen.

4.7 Arbeiten

4.7.1 Sägen

⚠️ WARNUNG

- Falls außerhalb des Arbeitsbereichs keine Personen in Rufweite sind, kann im Notfall keine Hilfe geleistet werden.
 - ▶ Sicherstellen, dass Personen außerhalb des Arbeitsbereichs in Rufweite sind.
- Der Benutzer kann in bestimmten Situationen nicht mehr konzentriert arbeiten. Der Benutzer kann die Kontrolle über den Hoch-Entaster verlieren, stolpern, fallen und schwer verletzt werden.
 - ▶ Ruhig und überlegt arbeiten.
 - ▶ Falls die Lichtverhältnisse und Sichtverhältnisse schlecht sind: Nicht mit dem Hoch-Entaster arbeiten.
 - ▶ Hoch-Entaster alleine bedienen.
 - ▶ Auf Hindernisse achten.
 - ▶ Auf dem Boden stehend arbeiten und das Gleichgewicht halten. Falls in der Höhe gearbeitet werden muss: Eine Hubarbeitsbühne oder ein sicheres Gerüst verwenden.
 - ▶ Falls Ermüdungserscheinungen auftreten: Eine Arbeitspause einlegen.

- Die umlaufende Sägekette kann den Benutzer schneiden. Der Benutzer kann schwer verletzt werden.
 - ▶ Umlaufende Sägekette nicht berühren.
 - ▶ Falls die Sägekette durch einen Gegenstand blockiert ist: Hoch-Entaster ausschalten und Akku herausnehmen. Erst dann den Gegenstand beseitigen.
- Die umlaufende Sägekette wird warm und dehnt sich aus. Falls die Sägekette nicht ausreichend geschmiert und nachgespannt wird, kann die Sägekette von der Führungsschiene springen oder reißen. Personen können schwer verletzt werden und Sachschaden kann entstehen.
 - ▶ Sägeketten-Haftöl verwenden.
 - ▶ Während der Arbeit Spannung der Sägekette regelmäßig prüfen. Falls die Spannung der Sägekette zu gering ist: Sägekette spannen.
- Falls sich der Hoch-Entaster während der Arbeit verändert oder sich ungewohnt verhält, kann der Hoch-Entaster in einem nicht sicherheitsgerechten Zustand sein. Personen können schwer verletzt werden und Sachschaden kann entstehen.
 - ▶ Arbeit beenden, Akku herausnehmen und einen STIHL Fachhändler aufsuchen.
- Während der Arbeit können Vibrationen durch den Hoch-Entaster entstehen.
 - ▶ Handschuhe tragen.



- ▶ Arbeitspausen machen.
- ▶ Falls Anzeichen einer Durchblutungsstörung auftreten: Einen Arzt aufsuchen.
- Falls die umlaufende Sägekette auf einen harten Gegenstand trifft, können Funken entstehen. Funken können in leicht brennbarer Umgebung Brände auslösen. Personen können schwer verletzt oder getötet werden und Sachschaden kann entstehen.
 - ▶ Nicht in einer leicht brennbaren Umgebung arbeiten.
- Wenn der Schalthebel losgelassen wird, läuft die Sägekette noch kurze Zeit weiter. Die sich bewegende Sägekette kann Personen schneiden. Personen können schwer verletzt werden.
 - ▶ Hoch-Entaster mit beiden Händen festhalten und warten, bis die Sägekette nicht mehr läuft.
- In einer Gefahrensituation kann der Benutzer in Panik geraten und das Tragsystem nicht

ablegen. Der Benutzer kann schwer verletzt werden.

- ▶ Ablegen des Tragsystems üben.

⚠ WARNUNG

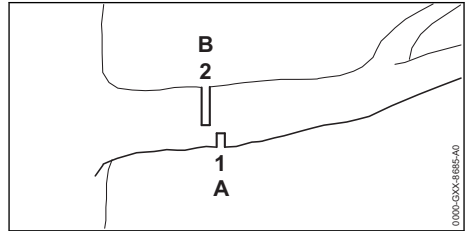

- Falls unter Spannung stehendes Holz gesägt wird, kann die Führungsschiene eingeklemmt werden. Der Benutzer kann die Kontrolle über den Hoch-Entaster verlieren und schwer verletzt werden.
 - ▶ Zuerst einen Entlastungsschnitt (1) in die Druckseite (A) sägen, dann einen Trennschnitt (2), in Richtung Stamm versetzt, in die Zugseite (B) sägen.

⚠ GEFAHR

- Falls in der Umgebung von spannungsführenden Leitungen gearbeitet wird, kann die Sägekette mit den spannungsführenden Leitungen in Kontakt kommen und diese beschädigen. Der Benutzer kann schwer verletzt oder getötet werden.



- ▶ Einen Abstand von 15 m zu spannungsführenden Leitungen einhalten.

4.7.2 Entasten

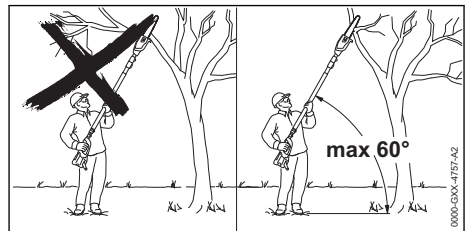

⚠ WARNUNG

- Während des Entastens kann der abgesägte Ast herunterfallen. Der Benutzer kann schwer verletzt werden.
 - ▶ Nicht unter dem Ast stehen, der abgesägt wird.

- ▶ Winkel von maximal 60° zur Horizontalen einhalten.

4.8 Reaktionskräfte

4.8.1 Rückschlag

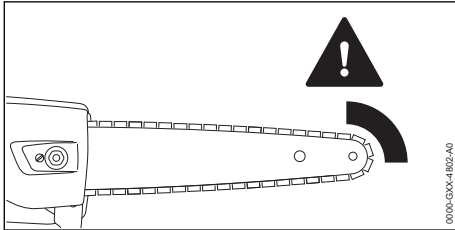

Ein Rückschlag kann durch folgende Ursachen entstehen:

- Die umlaufende Sägekette trifft im Bereich um das obere Viertel der Spitze der Führungsschiene auf einen harten Gegenstand und wird schnell abgebremst.
- Die umlaufende Sägekette ist an der Spitze der Führungsschiene eingeklemmt.

⚠ WARNUNG

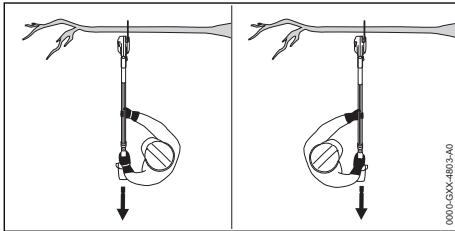

- Falls ein Rückschlag entsteht, kann der Hoch-Entaster hochgeschleudert werden. Der Benutzer kann die Kontrolle über den Hoch-Entaster verlieren und schwer verletzt oder getötet werden.
 - ▶ Hoch-Entaster mit beiden Händen festhalten.
 - ▶ Körper aus dem verlängerten Schwenkbereich des Hoch-Entasters fernhalten.
 - ▶ So arbeiten, wie es in dieser Gebrauchsanleitung beschrieben ist.
 - ▶ Nicht mit dem Bereich um das obere Viertel der Spitze der Führungsschiene arbeiten.
 - ▶ Mit einer richtig geschärften und richtig gespannten Sägekette arbeiten.
 - ▶ Eine rückschlagreduzierte Sägekette verwenden.
 - ▶ Eine Führungsschiene mit einem kleinen Schienenkopf verwenden.
 - ▶ Mit Vollgas sägen.

4.8.2 Hineinziehen

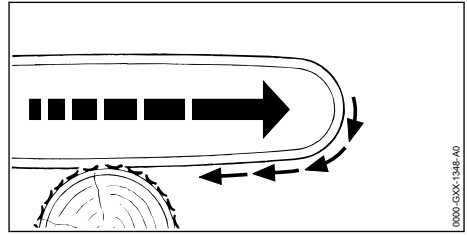

Wenn mit der Unterseite der Führungsschiene gearbeitet wird, wird der Hoch-Entaster weg vom Benutzer gezogen.

⚠ WARNUNG

- Falls die umlaufende Sägekette auf einen harten Gegenstand trifft und schnell abgebremst wird, kann der Hoch-Entaster plötzlich sehr stark vom Benutzer weg gezogen werden. Der Benutzer kann die Kontrolle über den Hoch-Entaster verlieren und schwer verletzt oder getötet werden.
 - ▶ Hoch-Entaster mit beiden Händen festhalten.
 - ▶ So arbeiten, wie es in dieser Gebrauchsanleitung beschrieben ist.
 - ▶ Führungsschiene im Schnitt gerade führen.
 - ▶ Anschlag richtig ansetzen.
 - ▶ Mit Vollgas sägen.

4.8.3 Rückstoß

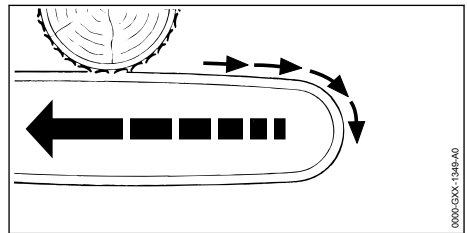

Wenn mit der Oberseite der Führungsschiene gearbeitet wird, wird der Hoch-Entaster in Richtung des Benutzers gestoßen.

⚠ WARNUNG

- Falls die umlaufende Sägekette auf einen harten Gegenstand trifft und schnell abgebremst wird, kann der Hoch-Entaster plötzlich sehr stark zum Benutzer hin gestoßen werden. Der Benutzer kann die Kontrolle über den Hoch-Entaster verlieren und schwer verletzt oder getötet werden.

- ▶ Hoch-Entaster mit beiden Händen festhalten.
- ▶ So arbeiten, wie es in dieser Gebrauchsanleitung beschrieben ist.
- ▶ Führungsschiene im Schnitt gerade führen.
- ▶ Mit Vollgas sägen.

4.9 Transportieren

4.9.1 Hoch-Entaster

▲ WARNUNG

- Während des Transports kann der Hoch-Entaster umkippen oder sich bewegen. Personen können verletzt werden und Sachschaden kann entstehen.



- ▶ Akku herausnehmen.

- ▶ Kettenschutz so über die Führungsschiene schieben, dass er die gesamte Führungsschiene abdeckt.
- ▶ Hoch-Entaster mit Spanngurten, Riemen oder einem Netz so sichern, dass er nicht umkippen und sich nicht bewegen kann.

4.9.2 Akku

▲ WARNUNG

- Der Akku ist nicht gegen alle Umgebungseinflüsse geschützt. Falls der Akku bestimmten Umgebungseinflüssen ausgesetzt ist, kann der Akku beschädigt werden und Sachschaden kann entstehen.
 - ▶ Einen beschädigten Akku nicht transportieren.
 - ▶ Akku in einer elektrisch nicht leitfähigen Verpackung transportieren.
- Während des Transports kann der Akku umkippen oder sich bewegen. Personen können verletzt werden und Sachschaden kann entstehen.
 - ▶ Akku in der Verpackung so verpacken, dass er sich nicht bewegen kann.
 - ▶ Verpackung so sichern, dass sie sich nicht bewegen kann.

4.10 Aufbewahren

4.10.1 Hoch-Entaster

▲ WARNUNG

- Kinder können die Gefahren des Hoch-Entasters nicht erkennen und nicht einschätzen. Kinder können schwer verletzt werden.



- ▶ Akku herausnehmen.

- ▶ Kettenschutz so über die Führungsschiene schieben, dass er die gesamte Führungsschiene abdeckt.
- ▶ Hoch-Entaster außerhalb der Reichweite von Kindern aufbewahren.
- Die elektrischen Kontakte am Hoch-Entaster und metallische Bauteile können durch Feuchtigkeit korrodieren. Der Hoch-Entaster kann beschädigt werden.



- ▶ Akku herausnehmen.

- ▶ Hoch-Entaster sauber und trocken aufbewahren.

4.10.2 Akku

▲ WARNUNG

- Kinder können die Gefahren des Akkus nicht erkennen und nicht einschätzen. Kinder können schwer verletzt werden.
 - ▶ Akku außerhalb der Reichweite von Kindern aufbewahren.
- Der Akku ist nicht gegen alle Umgebungseinflüsse geschützt. Falls der Akku bestimmten Umgebungseinflüssen ausgesetzt ist, kann der Akku beschädigt werden.
 - ▶ Akku sauber und trocken aufbewahren.
 - ▶ Akku in einem geschlossenen Raum aufbewahren.
 - ▶ Akku getrennt vom Hoch-Entaster und dem Ladegerät aufbewahren.
 - ▶ Akku in einer elektrisch nicht leitfähigen Verpackung aufbewahren.
 - ▶ Akku im Temperaturbereich zwischen - 10 °C und + 50 °C aufbewahren.

4.11 Reinigen, Warten und Reparieren

▲ WARNUNG

- Falls während der Reinigung, Wartung oder Reparatur der Akku eingesetzt ist, kann der Hoch-Entaster unbeabsichtigt eingeschaltet werden. Personen können schwer verletzt werden und Sachschaden kann entstehen.



- ▶ Akku herausnehmen.

- Scharfe Reinigungsmittel, das Reinigen mit einem Wasserstrahl oder spitzen Gegenständen können der Hoch-Entaster, die Führungsschiene, die Sägekette oder den Akku beschädigen. Falls der Hoch-Entaster, die Führungsschiene, die Sägekette oder der Akku nicht richtig gereinigt werden, können Bauteile nicht mehr richtig funktionieren und Sicherheitseinrichtungen außer Kraft gesetzt werden. Personen können schwer verletzt werden.
 - ▶ Hoch-Entaster, Führungsschiene, Sägekette und Akku so reinigen, wie es in dieser Gebrauchsanleitung beschrieben ist.
- Falls der Hoch-Entaster, die Führungsschiene, die Sägekette oder der Akku nicht richtig gewartet oder repariert werden, können Bauteile nicht mehr richtig funktionieren und Sicherheitseinrichtungen außer Kraft gesetzt werden. Personen können schwer verletzt oder getötet werden.
 - ▶ Hoch-Entaster und Akku nicht selbst warten oder reparieren.
 - ▶ Falls der Hoch-Entaster oder der Akku gewartet oder repariert werden müssen: Einen STIHL Fachhändler aufsuchen.
 - ▶ Führungsschiene und Sägekette so warten oder reparieren, wie es in dieser Gebrauchsanleitung beschrieben ist.
- Während der Reinigung oder Wartung der Sägekette kann der Benutzer sich an scharfen Schneidezähnen schneiden. Der Benutzer kann verletzt werden.



- ▶ Arbeitshandschuhe aus widerstandsfähigem Material tragen.

5 Hoch-Entaster einsatzbereit machen

5.1 Hoch-Entaster einsatzbereit machen

Vor jedem Arbeitsbeginn müssen folgende Schritte durchgeführt werden:

- ▶ Sicherstellen, dass sich folgende Bauteile im sicherheitsgerechten Zustand befinden:
 - Hoch-Entaster, 4.6.1.
 - Führungsschiene, 4.6.2.
 - Sägekette, 4.6.3.
 - Akku, 4.6.4.
- ▶ Akku prüfen, 10.6.
- ▶ Akku vollständig laden, wie es in der Gebrauchsanleitung Ladegeräte STIHL AL 101, 300, 500 beschrieben ist.
- ▶ Hoch-Entaster reinigen, 15.1.

- ▶ Hoch-Entaster zusammenbauen (HTA 86), 7.1.
- ▶ Führungsschiene und Sägekette anbauen, 7.2.1.
- ▶ Sägekette spannen, 7.3.
- ▶ Sägeketten-Haftöl einfüllen, 7.4.
- ▶ Schaftlänge einstellen (HTA 86), 11.1.
- ▶ Tragsystem anlegen und einstellen, 11.2.
- ▶ Bedienungselemente prüfen, 10.4.
- ▶ Kettenschmierung prüfen, 10.5.
- ▶ Falls die Schritte nicht durchgeführt werden können: Hoch-Entaster nicht verwenden und einen STIHL Fachhändler aufsuchen.

6 Akku laden und LEDs

6.1 Akku laden

Die Ladezeit hängt von verschiedenen Einflüssen ab, z. B. von der Temperatur des Akkus oder von der Umgebungstemperatur. Die tatsächliche Ladezeit kann von der angegebenen Ladezeit abweichen. Die Ladezeit ist unter www.stihl.com/charging-times angegeben.

- ▶ Akku so laden, wie es in der Gebrauchsanleitung Ladegerät STIHL AL 101, 300, 500 beschrieben ist.

6.2 Ladezustand anzeigen

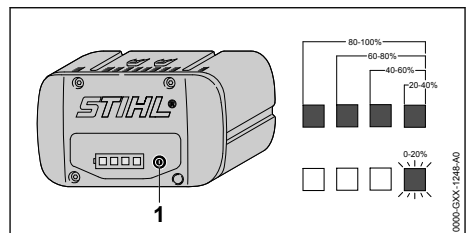

- ▶ Drucktaste (1) drücken.
Die LEDs leuchten ca. 5 Sekunden lang grün und zeigen den Ladezustand an.
- ▶ Falls die rechte LED grün blinkt: Akku laden.

6.3 LEDs am Akku

Die LEDs können den Ladezustand des Akkus oder Störungen anzeigen. Die LEDs können grün oder rot leuchten oder blinken.

Falls die LEDs grün leuchten oder blinken, wird der Ladezustand angezeigt.

- ▶ Falls die LEDs rot leuchten oder blinken: Störungen beheben, 18.
Im Hoch-Entaster oder im Akku besteht eine Störung.

7 Hoch-Entaster zusammenbauen

7.1 Hoch-Entaster zusammenbauen (HTA 86)

- ▶ Hoch-Entaster ausschalten und Akku herausnehmen.

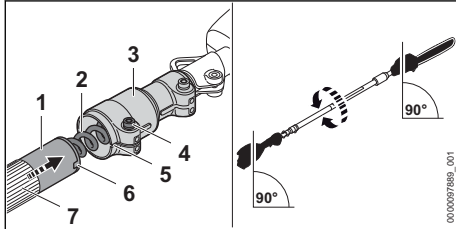

- ▶ Schaft (1) wie abgebildet ausrichten.
- ▶ Schaft (1) so in das Klemmstück (3) schieben, dass die Aussparungen (5 und 6) fluchten.
- ▶ Schaft (1) so bis zum Anschlag in das Klemmstück (3) schieben, dass das Klemmstück (3) über dem Griffschlauch (7) liegt und darauf achten, dass das Kabel (2) nicht beschädigt wird.
- ▶ Schraube (4) fest anziehen.

Der Schaft muss nicht wieder abgebaut werden.

7.2 Führungsschiene und Sägekette anbauen und abbauen

7.2.1 Führungsschiene und Sägekette anbauen

Die Kombinationen aus Führungsschiene und Sägekette, die zum Kettenrad passen und angebaut werden dürfen, sind in den technischen Daten angegeben, 20.1.

- ▶ Hoch-Entaster ausschalten und Akku herausnehmen.

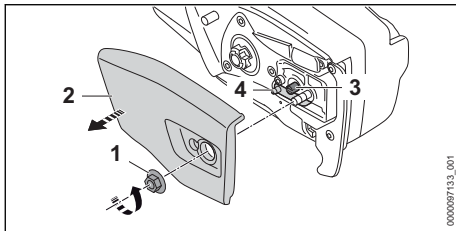

- ▶ Mutter (1) so lange gegen den Uhrzeigersinn drehen, bis sich der Kettenraddeckel (2) abnehmen lässt.
- ▶ Kettenraddeckel (2) abnehmen.

- ▶ Spanschraube (3) solange gegen den Uhrzeigersinn drehen, bis der Spanschieber (4) links am Gehäuse anliegt.

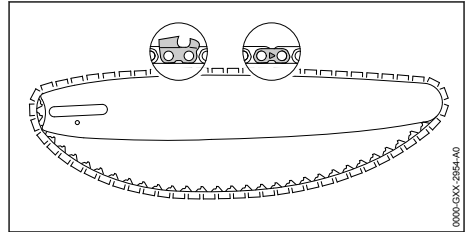

- ▶ Sägekette so in die Nut der Führungsschiene legen, dass die Pfeile auf den Verbindungsgliedern der Sägekette auf der Oberseite in Laufrichtung zeigen.

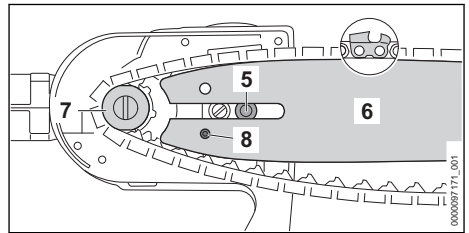

- ▶ Führungsschiene mit Sägekette so auf den Hoch-Entaster setzen, dass folgende Bedingungen erfüllt sind:
 - Die Treibglieder der Sägekette sitzen in den Zähnen des Kettenrades (7).
 - Die Bundschraube (5) sitzt im Langloch der Führungsschiene (6).
 - Der Zapfen des Spanschiebers (4) sitzt in der Bohrung (8) der Führungsschiene (6).

Die Orientierung der Führungsschiene (6) spielt keine Rolle. Der Aufdruck auf der Führungsschiene (6) kann auch auf dem Kopf stehen.

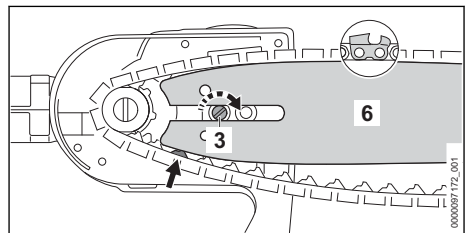

- ▶ Spanschraube (3) so lange im Uhrzeigersinn drehen, bis die Sägekette an der Führungsschiene anliegt. Dabei die Treibglieder der Sägekette in die Nut der Führungsschiene führen.
- Die Führungsschiene (6) und die Sägekette liegen am Hoch-Entaster an.
- ▶ Kettenraddeckel (2) so an den Hoch-Entaster anlegen, dass er bündig mit dem Hoch-Entaster ist.
- ▶ Mutter (1) aufdrehen und fest anziehen.

7.2.2 Führungsschiene und Sägekette abbauen

- ▶ Hoch-Entaster ausschalten und Akku herausnehmen.
- ▶ Mutter so lange gegen den Uhrzeigersinn drehen, bis sich der Kettenraddeckel abnehmen lässt.
- ▶ Kettenraddeckel abnehmen.
- ▶ Spanschraube bis zum Anschlag gegen den Uhrzeigersinn drehen.
- Die Sägekette ist entspannt.
- ▶ Führungsschiene und Sägekette abnehmen.

7.3 Sägekette spannen

Während der Arbeit dehnt sich die Sägekette aus oder zieht sich zusammen. Die Spannung der Sägekette ändert sich. Während der Arbeit muss die Spannung der Sägekette regelmäßig geprüft und nachgespannt werden.

- ▶ Hoch-Entaster ausschalten und Akku herausnehmen.

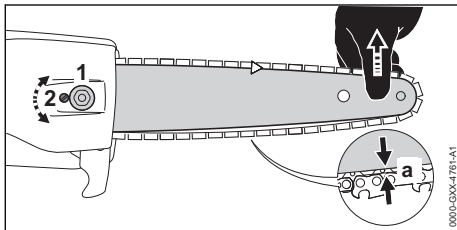

- ▶ Mutter (1) lösen.
- ▶ Führungsschiene an der Spitze anheben und Spanschraube (2) so lange im Uhrzeigersinn drehen, bis folgende Bedingungen erfüllt sind:
 - Der Abstand a in der Mitte der Führungsschiene beträgt 1 mm bis 2 mm.
 - Die Sägekette kann noch mit zwei Fingern und mit geringem Kraftaufwand über die Führungsschiene gezogen werden.
- ▶ Führungsschiene an der Spitze weiterhin anheben und Mutter (1) anziehen.

- ▶ Falls der Abstand a in der Mitte der Führungsschiene nicht 1 mm bis 2 mm beträgt: Sägekette erneut spannen.

7.4 Sägeketten-Haftöl einfüllen

Sägeketten-Haftöl schmiert und kühlt die umlaufende Sägekette.

- ▶ Hoch-Entaster ausschalten und Akku herausnehmen.
- ▶ Hoch-Entaster so auf eine ebene Fläche legen, dass der Öltank-Verschluss nach oben zeigt.
- ▶ Bereich um den Öltank-Verschluss mit einem feuchten Tuch reinigen.

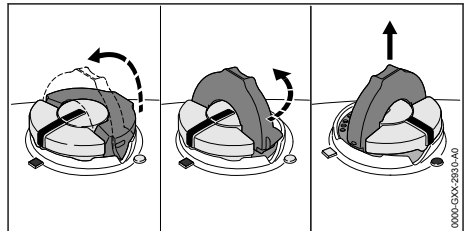

- ▶ Bügel des Öltank-Verschlusses aufklappen.
- ▶ Öltank-Verschluss bis zum Anschlag gegen den Uhrzeigersinn drehen.
- ▶ Öltank-Verschluss abnehmen.
- ▶ Sägeketten-Haftöl so einfüllen, dass kein Sägeketten-Haftöl verschüttet wird und der Öltank nicht bis zum Rand gefüllt wird.
- ▶ Falls der Bügel des Öltank-Verschlusses zugeklappt ist: Bügel aufklappen.

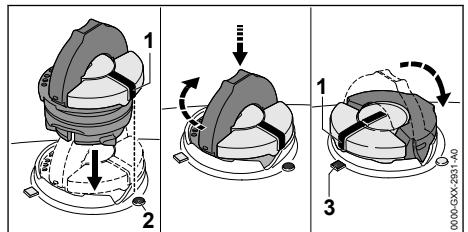

- ▶ Öltank-Verschluss so einsetzen, dass die Markierung (1) auf die Markierung (2) zeigt.
- ▶ Öltank-Verschluss nach unten drücken und bis zum Anschlag im Uhrzeigersinn drehen. Der Öltank-Verschluss rastet hörbar ein.
- ▶ Prüfen, ob sich der Öltank-Verschluss nach oben abziehen lässt.
- ▶ Falls sich der Öltank-Verschluss nicht nach oben abziehen lässt: Bügel des Öltank-Verschlusses zuklappen. Der Öltank ist verschlossen.

Falls sich der Öltank-Verschluss nach oben abziehen lässt, müssen folgende Schritte durchgeführt werden:

- ▶ Öltank-Verschluss in beliebiger Position einsetzen.

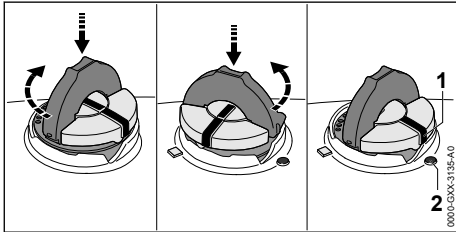

- ▶ Öltank-Verschluss nach unten drücken und bis zum Anschlag im Uhrzeigersinn drehen.
- ▶ Öltank-Verschluss nach unten drücken und so lange gegen den Uhrzeigersinn drehen, bis die Markierung (1) auf die Markierung (2) zeigt.
- ▶ Erneut versuchen, den Öltank zu verschließen.
- ▶ Falls sich der Öltank weiterhin nicht verschließen lässt: Nicht mit dem Hoch-Entaster arbeiten und einen STIHL Fachhändler aufsuchen. Der Hoch-Entaster ist nicht im sicherheitsgerechten Zustand.

8 Akku einsetzen und herausnehmen

8.1 Akku einsetzen

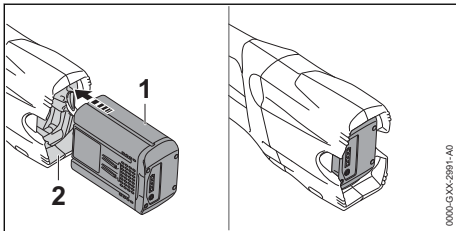

- ▶ Akku (1) bis zum Anschlag in den Akku-Schacht (2) drücken. Der Akku (1) rastet mit einem Klick ein und ist verriegelt.

8.2 Akku herausnehmen

- ▶ Hoch-Entaster auf eine ebene Fläche stellen.
- ▶ Eine Hand so vor den Akku-Schacht halten, dass der Akku (2) nicht herunterfallen kann.

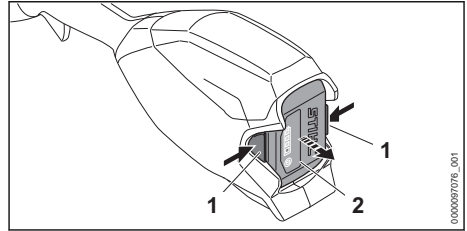

- ▶ Beide Sperrhebel (1) drücken. Der Akku (2) ist entriegelt und kann herausgenommen werden.

9 Hoch-Entaster einschalten und ausschalten

9.1 Hoch-Entaster einschalten

- ▶ Hoch-Entaster mit einer Hand am Bedienungsgriff so festhalten, dass der Daumen den Bedienungsgriff umschließt.
- ▶ Hoch-Entaster mit der anderen Hand am Griffschlauch so festhalten, dass der Daumen den Griffschlauch umschließt.

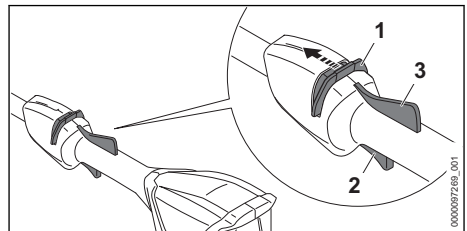

- ▶ Entsperrschieber (1) mit dem Daumen in Richtung Sägekette schieben und halten.
- ▶ Schalthebel (2) mit dem Zeigefinger drücken und gedrückt halten. Der Hoch-Entaster beschleunigt und die Sägekette bewegt sich. Der Entsperrschieber (1) kann losgelassen werden.

Wenn der Ergo-Hebel (3) gedrückt ist, bleibt der Schalthebel (2) entsperrt. Dadurch kann der Schalthebel losgelassen und wieder gedrückt werden, ohne dass der Entsperrschieber erneut in Richtung Sägekette geschoben werden muss.

Wenn der Schalthebel (2) und der Ergo-Hebel (3) losgelassen werden, ist der Schalthebel (3) gesperrt. Der Entsperrschieber (1) muss erneut in Richtung Sägekette geschoben und gehalten werden, um den Schalthebel (2) zu entsperren.

9.2 Hoch-Entaster ausschalten

- ▶ Schalthebel und Ergo-Hebel loslassen.

- ▶ Warten, bis sich die Sägekette nach ca. 1 Sekunde nicht mehr bewegt.
- ▶ Falls die Sägekette sich nach ca. 1 Sekunde weiterhin bewegt: Akku herausnehmen und einen STIHL Fachhändler aufsuchen. Der Hoch-Entaster ist defekt.

10 Hoch-Entaster und Akku prüfen

10.1 Kettenrad prüfen

- ▶ Hoch-Entaster ausschalten und Akku herausnehmen.
- ▶ Kettenraddeckel abbauen.
- ▶ Führungsschiene und Sägekette abbauen.

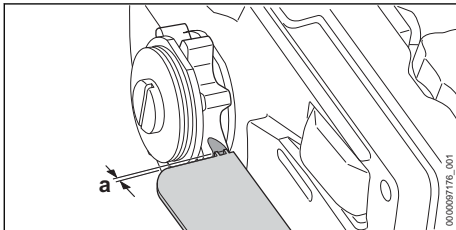

- ▶ Einlaufspuren am Kettenrad mit einer STIHL Prüfflehre prüfen.
- ▶ Falls die Einlaufspuren tiefer als $a = 0,5 \text{ mm}$ sind: Hoch-Entaster nicht verwenden und einen STIHL Fachhändler aufsuchen. Das Kettenrad muss ersetzt werden.

10.2 Führungsschiene prüfen

- ▶ Hoch-Entaster ausschalten und Akku herausnehmen.
- ▶ Sägekette und Führungsschiene abbauen.

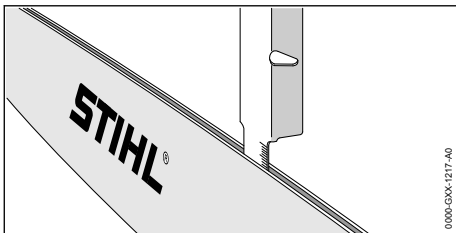

- ▶ Nuttiefe der Führungsschiene mit dem Messstab einer STIHL Feillehre messen.
- ▶ Führungsschiene ersetzen, falls eine der folgenden Bedingungen erfüllt ist:
 - Die Führungsschiene ist beschädigt.
 - Die gemessene Nuttiefe ist kleiner als die Mindestnuttiefe der Führungsschiene, 19.3.
 - Die Nut der Führungsschiene ist verengt oder gespreizt.

- ▶ Falls Unklarheiten bestehen: Einen STIHL Fachhändler aufsuchen.

10.3 Sägekette prüfen

- ▶ Hoch-Entaster ausschalten und Akku herausnehmen.

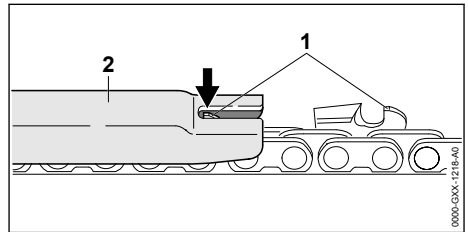

- ▶ Höhe der Tiefenbegrenzer (1) mit einer STIHL Feillehre (2) messen. Die STIHL Feillehre muss zur Teilung der Sägekette passen.
- ▶ Falls ein Tiefenbegrenzer (1) über die Feillehre (2) hinaussteht: Tiefenbegrenzer (1) nachfeilen, 16.2.

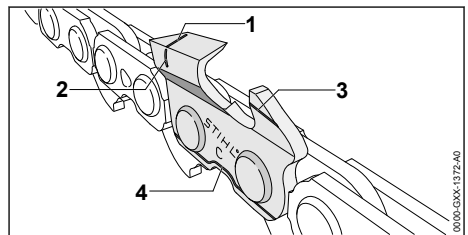

- ▶ Prüfen ob die Verschleißmarkierungen (1 bis 4) an den Schneidezähnen sichtbar sind.
- ▶ Falls eine der Verschleißmarkierungen an einem Schneidezahn nicht sichtbar ist: Sägekette nicht verwenden und einen STIHL Fachhändler aufsuchen.
- ▶ Mit einer STIHL Feillehre prüfen, ob der Schärfwinkel der Schneidezähne von 30° eingehalten ist. Die STIHL Feillehre muss zur Teilung der Sägekette passen.
- ▶ Falls der Schärfwinkel von 30° nicht eingehalten ist: Sägekette schärfen.
- ▶ Falls Unklarheiten bestehen: Einen STIHL Fachhändler aufsuchen.

10.4 Bedienungselemente prüfen

Entsperrschieber, Ergo-Hebel und Schalthebel

- ▶ Akku herausnehmen.
- ▶ Versuchen, den Schalthebel zu drücken, ohne den Entsperrschieber zu betätigen.
- ▶ Falls sich der Schalthebel drücken lässt: Hoch-Entaster nicht verwenden und einen STIHL Fachhändler aufsuchen. Der Entsperrschieber ist defekt.

- ▶ Entsperrschieber mit dem Daumen in Richtung Sägekette schieben und halten.
- ▶ Ergo-Hebel drücken und gedrückt halten.
- ▶ Schalthebel drücken.
Der Entsperrschieber kann losgelassen werden.
- ▶ Schalthebel und Ergo-Hebel loslassen.
- ▶ Falls der Entsperrschieber, der Schalthebel oder der Ergo-Hebel schwergängig sind oder nicht in die Ausgangsposition zurückfedern: Hoch-Entaster nicht verwenden und einen STIHL Fachhändler aufsuchen. Der Entsperrschieber, der Schalthebel oder der Ergo-Hebel ist defekt.

Hoch-Entaster einschalten

- ▶ Akku einsetzen.
- ▶ Entsperrschieber in Richtung Sägekette schieben und halten.
- ▶ Schalthebel drücken und gedrückt halten. Die Sägekette bewegt sich.
- ▶ Falls 3 LEDs rot blinken: Akku herausnehmen und einen STIHL Fachhändler aufsuchen. Im Hoch-Entaster besteht eine Störung.
- ▶ Schalthebel loslassen.
Die Sägekette bewegt sich nach ca. 1 Sekunde nicht mehr.
- ▶ Falls sich die Sägekette nach ca. 1 Sekunde weiterhin bewegt: Akku herausnehmen und einen STIHL Fachhändler aufsuchen. Der Hoch-Entaster ist defekt.

10.5 Kettenschmierung prüfen

- ▶ Akku einsetzen.
- ▶ Führungsschiene auf eine helle Oberfläche richten.
- ▶ Hoch-Entaster einschalten.
Sägeketten-Haftöl wird abgeschleudert und ist auf der hellen Oberfläche erkennbar. Die Kettenschmierung funktioniert.
- ▶ Falls abgeschleudertes Sägeketten-Haftöl nicht erkennbar ist:
 - ▶ Sägeketten-Haftöl einfüllen.
 - ▶ Kettenschmierung erneut prüfen.
 - ▶ Falls Sägeketten-Haftöl weiterhin nicht auf der hellen Oberfläche erkennbar ist: Hoch-Entaster nicht verwenden und einen STIHL Fachhändler aufsuchen. Die Kettenschmierung ist defekt.

10.6 Akku prüfen

- ▶ Drucktaste am Akku drücken.
Die LEDs leuchten oder blinken.
- ▶ Falls die LEDs nicht leuchten oder blinken: Akku nicht verwenden und einen STIHL Fachhändler aufsuchen.

Im Akku besteht eine Störung.

11 Mit dem Hoch-Entaster arbeiten

11.1 Schaftlänge einstellen (HTA 86)

Der Schaft kann abhängig von der Anwendung und der Körpergröße des Benutzers in verschiedene Längen eingestellt werden.

- ▶ Hoch-Entaster ausschalten und Akku herausnehmen.

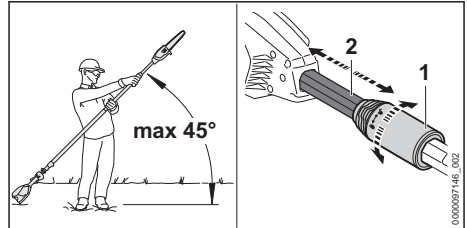

- ▶ Winkel von maximal 45° zur Horizontalen einhalten.
- ▶ Klemmmutter (1) eine halbe Umdrehung in Richtung ⚙️ drehen.
- ▶ Schaft (2) auf die gewünschte Länge einstellen.
- ▶ Klemmmutter (1) bis zum Anschlag in Richtung ⚙️ drehen.
- ▶ Prüfen, ob sich der Schaft (2) nicht mehr verschieben lässt und die Klemmmutter (1) bis zum Anschlag in Richtung ⚙️ zuge dreht ist.

Falls sich der Schaft (2) nicht mehr verschieben lässt und die Klemmmutter bis zum Anschlag in Richtung ⚙️ zuge dreht ist, ist die Schaftlänge fest eingestellt.

11.2 Einschultergurt anlegen und einstellen

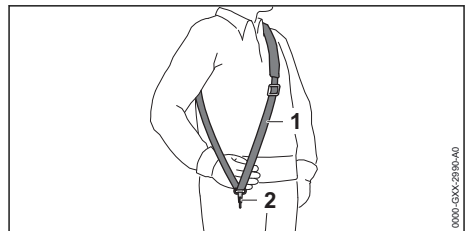

- ▶ Einschultergurt (1) aufsetzen.
- ▶ Einschultergurt (1) so einstellen, dass sich der Karabinerhaken (2) etwa eine Handbreit unterhalb der rechten Hüfte befindet.

Weitere Tragsysteme, die verwendet werden dürfen, sind in dieser Gebrauchsanleitung angegeben,  21.1.

11.3 Hoch-Entaster halten und führen

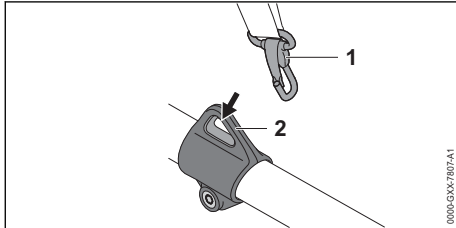

- ▶ Tragöse (2) in den Karabinerhaken (1) einhängen.

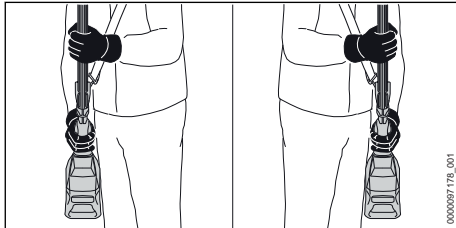

- ▶ Hoch-Entaster mit einer Hand am Bedienungsgriff so festhalten, dass der Daumen den Bedienungsgriff umschließt.
- ▶ Hoch-Entaster mit der anderen Hand am Griffschlauch so festhalten, dass der Daumen den Griffschlauch umschließt.

11.4 Entasten

Trennschnitt

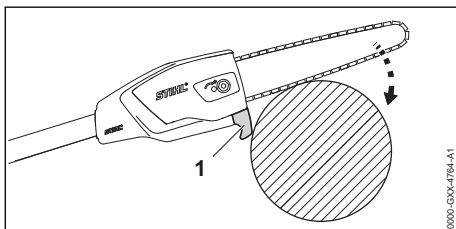

- ▶ Anschlag (1) an den Ast anlegen.
- ▶ Führungsschiene mit Vollgas mit einer Hebelbewegung gegen den Ast drücken.
- ▶ Ast mit der Unterseite der Führungsschiene durchsägen.

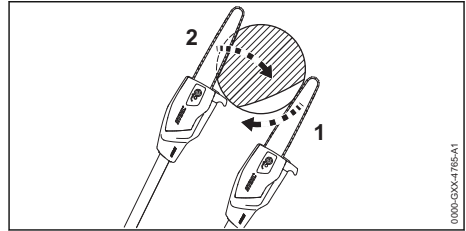

- ▶ Falls der Ast unter Spannung steht: Entlastungsschnitt (1) in die Druckseite sägen und danach von der Zugseite mit einem Trennschnitt (2) durchsägen.

Dicke Äste schneiden

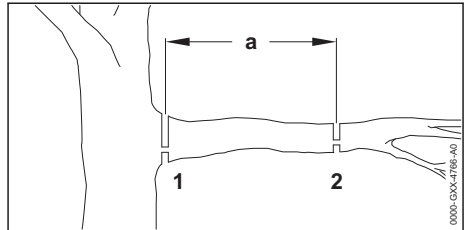

- ▶ Ast mit einem Trennschnitt mit Entlastungsschnitt (2) an der Schnittstelle (2) im Abstand $a = 20$ cm vor der gewünschten Schnittstelle (1) kürzen.
- ▶ Trennschnitt mit Entlastungsschnitt an der gewünschten Schnittstelle (1) durchführen.

12 Nach dem Arbeiten

12.1 Nach dem Arbeiten

- ▶ Hoch-Entaster ausschalten und Akku herausnehmen.
- ▶ Falls der Hoch-Entaster nass ist: Hoch-Entaster trocknen lassen.
- ▶ Falls der Akku nass ist: Akku trocknen lassen.
- ▶ Hoch-Entaster reinigen.
- ▶ Führungsschiene und Sägekette reinigen.
- ▶ Mutter am Kettenraddeckel lösen.
- ▶ Spanschraube 2 Umdrehungen gegen den Uhrzeigersinn drehen.
- ▶ Die Sägekette ist entspannt.
- ▶ Mutter am Kettenraddeckel anziehen.
- ▶ Kettenschutz so über die Führungsschiene schieben, dass er die gesamte Führungsschiene abdeckt.
- ▶ Akku reinigen.

13 Transportieren

13.1 Hoch-Entaster transportieren

- ▶ Hoch-Entaster ausschalten und Akku herausnehmen.
- ▶ Kettenschutz so über die Führungsschiene schieben, dass er die gesamte Führungsschiene abdeckt.
- ▶ Schaft vollständig einschieben (HTA 86).

Hoch-Entaster tragen

- ▶ Hoch-Entaster mit einer Hand so am Schaft tragen, dass die Führungsschiene nach hinten zeigt.

Hoch-Entaster in einem Fahrzeug transportieren

- ▶ Hoch-Entaster so sichern, dass der Hoch-Entaster nicht umkippen und sich nicht bewegen kann.

13.2 Akku transportieren

- ▶ Hoch-Entaster ausschalten und Akku herausnehmen.
- ▶ Sicherstellen, dass der Akku im sicherheitsgerechten Zustand ist.
- ▶ Akku so verpacken, dass folgende Bedingungen erfüllt sind:
 - Die Verpackung ist elektrisch nicht leitfähig.
 - Der Akku kann sich in der Verpackung nicht bewegen.
- ▶ Verpackung so sichern, dass sie sich nicht bewegen kann.

Der Akku unterliegt den Anforderungen zum Transport gefährlicher Güter. Der Akku ist als UN 3480 (Lithium-Ionen-Batterien) eingestuft und wurde gemäß UN Handbuch Prüfungen und Kriterien Teil III, Unterabschnitt 38.3 geprüft.

Die Transportvorschriften sind unter www.stihl.com/safety-data-sheets angegeben.

14 Aufbewahren

14.1 Hoch-Entaster aufbewahren

- ▶ Hoch-Entaster ausschalten und Akku herausnehmen.
- ▶ Kettenschutz so über die Führungsschiene schieben, dass er die gesamte Führungsschiene abdeckt.
- ▶ Hoch-Entaster so aufbewahren, dass folgende Bedingungen erfüllt sind:
 - Der Hoch-Entaster ist außerhalb der Reichweite von Kindern.
 - Der Hoch-Entaster ist sauber und trocken.
- ▶ Falls der Hoch-Entaster länger als 3 Monate aufbewahrt wird: Führungsschiene und Sägekette abbauen.

14.2 Akku aufbewahren

STIHL empfiehlt, den Akku in einem Ladezustand zwischen 40 % und 60 % (2 grün leuchtende LEDs) aufzubewahren.

- ▶ Akku so aufbewahren, dass folgende Bedingungen erfüllt sind:
 - Der Akku ist außerhalb der Reichweite von Kindern.
 - Der Akku ist sauber und trocken.
 - Der Akku ist in einem geschlossenen Raum.
 - Der Akku ist getrennt vom Hoch-Entaster und dem Ladegerät.
 - Der Akku ist in einer elektrisch nicht leitfähigen Verpackung.
 - Der Akku ist im Temperaturbereich zwischen - 10 °C und + 50 °C.

15 Reinigen

15.1 Hoch-Entaster reinigen

- ▶ Hoch-Entaster ausschalten und Akku herausnehmen.
- ▶ Hoch-Entaster mit einem feuchten Tuch oder STIHL Harzlöser reinigen.
- ▶ Lüftungsschlitze mit einem Pinsel reinigen.
- ▶ Fremdkörper aus dem Akku-Schacht entfernen und den Akku-Schacht mit einem feuchten Tuch reinigen.
- ▶ Elektrische Kontakte im Akku-Schacht mit einem Pinsel oder einer weichen Bürste reinigen.
- ▶ Kettenraddeckel abbauen.
- ▶ Bereich um das Kettenrad mit einem feuchten Tuch oder STIHL Harzlöser reinigen.
- ▶ Kettenraddeckel anbauen.

15.2 Führungsschiene und Sägekette reinigen

- ▶ Hoch-Entaster ausschalten und Akku herausnehmen.
- ▶ Führungsschiene und Sägekette abbauen.

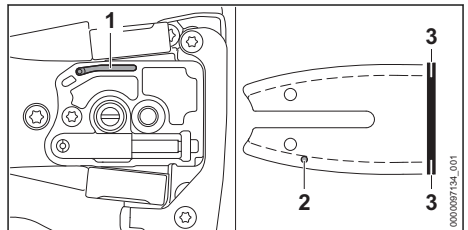

- ▶ Ölaustrittskanal (1), Öleintrittsbohrung (2) und Nut (3) mit einem Pinsel, einer weichen Bürste oder STIHL Harzlöser reinigen.

- ▶ Sägekette mit einem Pinsel, einer weichen Bürste oder STIHL Harzlöser reinigen.
- ▶ Führungsschiene und Sägekette anbauen.

15.3 Akku reinigen

- ▶ Akku mit einem feuchten Tuch reinigen.

16 Warten

16.1 Führungsschiene entgraten

An der Außenkante der Führungsschiene kann sich ein Grat bilden.

- ▶ Grat mit einer Flachfeile oder einem STIHL Führungsschienenrichter entfernen.
- ▶ Falls Unklarheiten bestehen: Einen STIHL Fachhändler aufsuchen.

16.2 Sägekette schärfen

Es erfordert viel Übung, Sägeketten richtig zu schärfen.

STIHL Feilen, STIHL Feilhilfen, STIHL Schärfgereäte und die Broschüre „STIHL Sägeketten schärfen“ helfen, die Sägekette richtig zu schärfen. Die Broschüre ist unter www.stihl.com/sharpening-brochure verfügbar.

STIHL empfiehlt, Sägeketten von einem STIHL Fachhändler schärfen zu lassen.



- Die Schneidezähne der Sägekette sind scharf. Der Benutzer kann sich schneiden.
 - ▶ Arbeitshandschuhe aus widerstandsfähigem Material tragen.

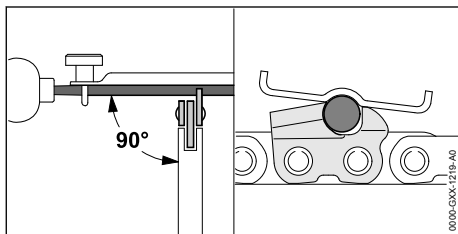

18 Störungen beheben

18.1 Störungen des Hoch-Entasters oder des Akkus beheben

Störung	LEDs am Akku	Ursache	Abhilfe
Der Hoch-Entaster läuft beim Einschalten nicht an.	1 LED blinkt grün.	Der Ladezustand des Akkus ist zu gering.	▶ Akku so laden, wie es in der Gebrauchsanleitung Ladegeräte STIHL AL 101, 300, 500 beschrieben ist.
	1 LED leuchtet rot.	Der Akku ist zu warm oder zu kalt.	▶ Akku herausnehmen. ▶ Akku abkühlen oder erwärmen lassen.

- ▶ Jeden Schneidezahn mit einer Rundfeile so feilen, dass folgende Bedingungen erfüllt sind:
 - Die Rundfeile passt zur Teilung der Sägekette.
 - Die Rundfeile wird von innen nach außen geführt.
 - Die Rundfeile wird im rechten Winkel zur Führungsschiene geführt.
 - Der Schärfwinkel von 30° wird eingehalten.

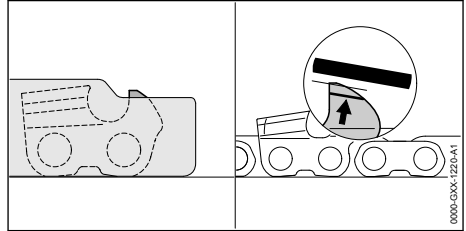

- ▶ Tiefenbegrenzer mit einer Flachfeile so feilen, dass sie bündig mit der STIHL Feillehre und parallel zur Verschleißmarkierung sind. Die STIHL Feillehre muss zur Teilung der Sägekette passen.
- ▶ Falls Unklarheiten bestehen: Einen STIHL Fachhändler aufsuchen.

17 Reparieren

17.1 Hoch-Entaster und Akku reparieren

Der Benutzer kann den Hoch-Entaster, die Führungsschiene, Sägekette und den Akku nicht selbst reparieren.

- ▶ Falls der Hoch-Entaster, die Führungsschiene oder Sägekette beschädigt sind: Hoch-Entaster nicht verwenden und einen STIHL Fachhändler aufsuchen.
- ▶ Falls der Akku defekt oder beschädigt ist: Akku ersetzen.

Störung	LEDs am Akku	Ursache	Abhilfe
	3 LEDs blinken rot.	Im Hoch-Entaster besteht eine Störung.	<ul style="list-style-type: none"> ▶ Akku herausnehmen. ▶ Elektrische Kontakte im Akku-Schacht reinigen. ▶ Akku einsetzen. ▶ Hoch-Entaster einschalten. ▶ Falls weiterhin 3 LEDs rot blinken: Hoch-Entaster nicht verwenden und einen STIHL Fachhändler aufsuchen.
	3 LEDs leuchten rot.	Der Hoch-Entaster ist zu warm.	<ul style="list-style-type: none"> ▶ Akku herausnehmen. ▶ Hoch-Entaster abkühlen lassen.
	4 LEDs blinken rot.	Im Akku besteht eine Störung.	<ul style="list-style-type: none"> ▶ Akku herausnehmen und erneut einsetzen. ▶ Hoch-Entaster einschalten. ▶ Falls weiterhin 4 LEDs rot blinken: Akku nicht verwenden und einen STIHL Fachhändler aufsuchen.
		Die elektrische Verbindung zwischen dem Hoch-Entaster und dem Akku ist unterbrochen.	<ul style="list-style-type: none"> ▶ Akku herausnehmen. ▶ Elektrische Kontakte im Akku-Schacht reinigen. ▶ Akku einsetzen.
		Der Hoch-Entaster oder der Akku sind feucht.	<ul style="list-style-type: none"> ▶ Hoch-Entaster oder Akku trocknen lassen.
Der Hoch-Entaster schaltet im Betrieb ab.	3 LEDs leuchten rot.	Der Hoch-Entaster ist zu warm.	<ul style="list-style-type: none"> ▶ Akku herausnehmen. ▶ Hoch-Entaster abkühlen lassen.
		Es besteht eine elektrische Störung.	<ul style="list-style-type: none"> ▶ Akku herausnehmen und erneut einsetzen. ▶ Hoch-Entaster einschalten.
Die Betriebszeit des Hoch-Entasters ist zu kurz.		Der Akku ist nicht vollständig geladen.	<ul style="list-style-type: none"> ▶ Akku vollständig laden, wie es in der Gebrauchsanleitung Ladegeräte STIHL AL 101, 300, 500 beschrieben ist.
		Die Lebensdauer des Akkus ist überschritten.	<ul style="list-style-type: none"> ▶ Akku ersetzen.
Im Schnittbereich raucht es oder es riecht verbrannt.		Die Sägekette ist nicht richtig geschärft.	Sägekette richtig schärfen.
		Im Öltank ist zu wenig Sägeketten-Haftöl.	Sägeketten-Haftöl einfüllen.
		Die Kettenschmierung fördert zu wenig Sägeketten-Haftöl.	Hoch-Entaster nicht verwenden und einen STIHL Fachhändler aufsuchen.
		Die Sägekette ist zu stark gespannt.	Sägekette richtig spannen.
		Der Hoch-Entaster wird nicht richtig angewendet.	Anwendung erklären lassen und üben.

19 Technische Daten

19.1 Hoch-Entaster STIHL HTA 66, HTA 86

HTA 66

Zulässige Akkus:

– STIHL AP

– STIHL AR

– Gewicht ohne Akku: 3,3 kg

– Maximaler Inhalt des Öltanks: 105 cm³ (0,105 l)

HTA 86

Zulässige Akkus:

- STIHL AP
- STIHL AR
- Gewicht ohne Akku: 4,6 kg
- Maximaler Inhalt des Öltanks: 105 cm³ (0,105 l)

Die Laufzeit ist unter www.stihl.com/battery-life angegeben.

19.2 Kettenräder

Folgende Kettenräder können verwendet werden:

- 6-zählig für 1/4" P

19.3 Mindestnutztiefe der Führungsschienen

Die Mindestnutztiefe hängt von der Teilung der Führungsschiene ab.

- 1/4" P: 4 mm

19.4 Akku STIHL AP

- Akku-Technologie: Lithium-Ionen
- Spannung: 36 V
- Kapazität in Ah: siehe Leistungsschild
- Energieinhalt in Wh: siehe Leistungsschild
- Gewicht in kg: siehe Leistungsschild
- Zulässiger Temperaturbereich für Verwendung und Aufbewahrung: - 10 °C bis + 50 °C

19.5 Schallwerte und Vibrationswerte

Der K-Wert für die Schalldruckpegel beträgt 2 dB(A). Der K-Wert für die Schalleistungspegel beträgt 2 dB(A). Der K-Wert für die Vibrationswerte beträgt 2 m/s².

HTA 66

STIHL empfiehlt, einen Gehörschutz zu tragen.

- Schalldruckpegel L_{pA} gemessen nach ISO 22868: 78 dB(A)
- Schalleistungspegel L_{wA} gemessen nach ISO 22868: 93 dB(A)
- Vibrationswert a_{hv} gemessen nach ISO 22867
 - Bedienungsriff: 1,0 m/s²

- Griffschlauch: 1,0 m/s²

HTA 86

STIHL empfiehlt, einen Gehörschutz zu tragen.

- Schalldruckpegel L_{pA} gemessen nach ISO 22868: 77 dB(A)
- Schalleistungspegel L_{wA} gemessen nach ISO 22868: 93 dB(A)

Schaft ganz eingeschoben:

- Vibrationswert a_{hv} gemessen nach ISO 22867
 - Bedienungsriff: 1,0 m/s²
 - Griffschlauch: 1,0 m/s²

Schaft voll ausgezogen:

- Vibrationswert a_{hv} gemessen nach ISO 22867
 - Bedienungsriff: 1,0 m/s²
 - Griffschlauch: 1,0 m/s²

Die angegebenen Vibrationswerte wurden nach einem genormten Prüfverfahren gemessen und können zum Vergleich von Elektrogeräten herangezogen werden. Die tatsächlich auftretenden Vibrationswerte können von den angegebenen Werten abweichen, abhängig von der Art der Anwendung. Die angegebenen Vibrationswerte können zu einer ersten Einschätzung der Vibrationsbelastung verwendet werden. Die tatsächliche Vibrationsbelastung muss eingeschätzt werden. Dabei können auch die Zeiten berücksichtigt werden, in denen das Elektrogerät abgeschaltet ist, und solche, in denen es zwar eingeschaltet ist, aber ohne Belastung läuft.

Informationen zur Erfüllung der Arbeitgeberrichtlinie Vibration 2002/44/EG sind unter www.stihl.com/vib angegeben.

19.6 REACH

REACH bezeichnet eine EG-Verordnung zur Registrierung, Bewertung und Zulassung von Chemikalien.

Informationen zur Erfüllung der REACH Verordnung sind unter www.stihl.com/reach angegeben.

20 Kombinationen der Führungsschienen und Sägeketten

20.1 Hoch-Entaster STIHL HTA 66, HTA 86

HTA 66

Teilung	Treibglieddicke/Nutweite	Länge	Führungsschiene	Zähnezahl Umlenkstern	Anzahl Treibglieder	Sägekette
1/4" P	1,1 mm	25 cm	Rollomatic E Mini	8	56	71 PM3 (Typ 3670)

HTA 86

Teilung	Treibglieddicke/Nutweite	Länge	Führungsschiene	Zähnezahl Umlenkstern	Anzahl Treibglieder	Sägekette
1/4" P	1,1 mm	25 cm	Rollomatic E Mini	8	56	71 PM3 (Typ 3670)
		30 cm	Rollomatic E Mini		64	

Die Schnittlänge einer Führungsschiene hängt vom verwendeten Hoch-Entaster und von der verwendeten Sägekette ab. Die tatsächliche Schnittlänge einer Führungsschiene kann geringer als die angegebene Länge sein.

21 Kombinationen aus Tragsystemen

21.1 Kombinationen aus Tragsystemen

Der Hoch-Entaster muss in Kombination mit einem Tragsystem verwendet werden. Tragsysteme, die verwendet werden dürfen, sind hier angegeben:



Einschultergurt



Doppelschultergurt



Akku STIHL AR, zusammen mit dem Anlagepolster



Akku-Gürtel mit Traggurt und angebaute „Gürteltasche AP mit Anschlussleitung“ zusammen mit dem Anlagepolster



Akku-Gürtel mit angebaute „Gürteltasche AP mit Anschlussleitung“ zusammen mit dem Einschultergurt



Tragsystem mit eingebauter „Gürteltasche AP mit Anschlussleitung“ zusammen mit dem Anlagepolster



Rückentragsystem RTS

22 Ersatzteile und Zubehör

22.1 Ersatzteile und Zubehör

STIHL Diese Symbole kennzeichnen original STIHL Ersatzteile und original STIHL Zubehör.

STIHL empfiehlt, original STIHL Ersatzteile und original STIHL Zubehör zu verwenden.

Ersatzteile und Zubehör anderer Hersteller können durch STIHL hinsichtlich Zuverlässigkeit, Sicherheit und Eignung trotz laufender Marktbeobachtung nicht beurteilt werden und STIHL kann für deren Einsatz auch nicht einstehen.

Original STIHL Ersatzteile und original STIHL Zubehör sind bei einem STIHL Fachhändler erhältlich.

23 Entsorgen

23.1 Hoch-Entaster und Akku entsorgen

Informationen zur Entsorgung sind bei der örtlichen Verwaltung oder bei einem STIHL Fachhändler erhältlich.

Eine unsachgemäße Entsorgung kann die Gesundheit schädigen und die Umwelt belasten.

- ▶ STIHL Produkte einschließlich Verpackung gemäß den örtlichen Vorschriften einer geeigneten Sammelstelle für Wiederverwertung zuführen.
- ▶ Nicht mit dem Hausmüll entsorgen.

24 EU-Konformitätserklärung

24.1 Hoch-Entaster STIHL HTA 66, HTA 86

ANDREAS STIHL AG & Co. KG
Badstraße 115
D-71336 Waiblingen

Deutschland

erklärt in alleiniger Verantwortung, dass

- Bauart: Akku-Hoch-Entaster
- Fabrikmarke: STIHL
- Typ: HTA 66, HTA 86
- Serienidentifizierung: LA03

den einschlägigen Bestimmungen der Richtlinien 2011/65/EU, 2006/42/EG und 2014/30/EU entspricht und in Übereinstimmung mit den jeweils zum Produktionsdatum gültigen Versionen der folgenden Normen entwickelt und gefertigt wor-

den ist: EN 55014-1, EN 55014-2, EN 62841-1, unter Berücksichtigung von EN ISO 11680-1 und EN 62841-4-1.

Die EG-Baumusterprüfung nach Richtlinie 2006/42/EG, Art. 12.3(b) wurde durchgeführt bei: VDE Prüf- u. Zertifizierungsinstitut (NB 0366), Merianstraße 28, 63069 Offenbach, Deutschland – Zertifizierungsnummer HTA 66, HTA 86: 40051683

Die Technischen Unterlagen sind bei der Produktzulassung der AND-REAS STIHL AG & Co. KG aufbewahrt.

Das Baujahr, das Herstellungsland und die Maschinenummer sind auf dem Hoch-Entaster angegeben.

Waiblingen, 03.08.2020

ANDREAS STIHL AG & Co. KG



i. V. Dr. Jürgen Hoffmann, Leiter Erzeugnisdaten, -vorschriften und Zulassung

25 Anschriften

25.1 STIHL Hauptverwaltung

ANDREAS STIHL AG & Co. KG
Postfach 1771
D-71307 Waiblingen

25.2 STIHL Vertriebsgesellschaften

DEUTSCHLAND

STIHL Vertriebszentrale AG & Co. KG
Robert-Bosch-Straße 13
64807 Dieburg
Telefon: +49 6071 3055358

ÖSTERREICH

STIHL Ges.m.b.H.
Fachmarktstraße 7
2334 Vösendorf
Telefon: +43 1 86596370

SCHWEIZ

STIHL Vertriebs AG
Isenrietstraße 4
8617 Mönchaltorf
Telefon: +41 44 9493030

TSCHECHISCHE REPUBLIK

Andreas STIHL, spol. s r.o.
Chrlická 753
664 42 Modřice

25.3 STIHL Importeure

BOSNIEN-HERZEGOWINA

UNIKOMERC d. o. o.
Bišće polje bb
88000 Mostar
Telefon: +387 36 352560
Fax: +387 36 350536

KROATIEN

UNIKOMERC - UVOZ d.o.o.
Sjedište:
Amruševa 10, 10000 Zagreb
Prodaja:
Ulica Kneza Ljudevita Posavskog 56, 10410
Velika Gorica
Telefon: +385 1 6370010
Fax: +385 1 6221569

TÜRKEI

SADAL TARIM MAKİNELERİ DIŞ TİCARET A.Ş.
Hürriyet Mahallesi Manas Caddesi No.1
35473 Menderes, Izmir
Telefon: +90 232 210 32 32
Fax: +90 232 210 32 33

26 Allgemeine Sicherheitshinweise für Elektrowerkzeuge

26.1 Einleitung

Dieses Kapitel gibt die in der Norm EN/IEC 62841 für handgeführte motorbetriebene Elektrowerkzeuge vorformulierten, allgemeinen Sicherheitshinweise wieder.

STIHL muss diese Texte abdrucken.

Die unter "Elektrische Sicherheit" angegebenen Sicherheitshinweise zur Vermeidung eines elektrischen Schlags sind für STIHL Akku-Produkte nicht anwendbar.

WARNUNG

- **Lesen Sie alle Sicherheitshinweise, Anweisungen, Gebildungen und technischen Daten, mit denen dieses Elektrowerkzeug versehen ist.** Versäumnisse bei der Einhaltung der nachfolgenden Anweisungen können elektrischen Schlag, Brand und/oder schwere Verletzungen verursachen. **Bewahren Sie alle Sicherheitshinweise und Anweisungen für die Zukunft auf.**

Der in den Sicherheitshinweisen verwendete Begriff „Elektrowerkzeug“ bezieht sich auf netzbetriebene Elektrowerkzeuge (mit Netzleitung) oder auf akkubetriebene Elektrowerkzeuge (ohne Netzleitung).

26.2 Arbeitsplatzsicherheit

- a) **Halten Sie Ihren Arbeitsbereich sauber und gut beleuchtet.** Unordnung oder unbeleuchtete Arbeitsbereiche können zu Unfällen führen.
- b) **Arbeiten Sie mit dem Elektrowerkzeug nicht in explosionsgefährdeter Umgebung, in der sich brennbare Flüssigkeiten, Gase oder Stäube befinden.** Elektrowerkzeuge erzeugen Funken, die den Staub oder die Dämpfe entzünden können.
- c) **Halten Sie Kinder und andere Personen während der Benutzung des Elektrowerkzeugs fern.** Bei Ablenkung können Sie die Kontrolle über das Elektrowerkzeug verlieren.

26.3 Elektrische Sicherheit

- a) **Der Anschlussstecker des Elektrowerkzeugs muss in die Steckdose passen. Der Stecker darf in keiner Weise verändert werden. Verwenden Sie keine Adapterstecker gemeinsam mit schutzgeerdeten Elektrowerkzeugen.** Unveränderte Stecker und passende Steckdosen verringern das Risiko eines elektrischen Schlages.
- b) **Vermeiden Sie Körperkontakt mit geerdeten Oberflächen wie von Rohren, Heizungen, Herden und Kühlschränken.** Es besteht ein erhöhtes Risiko durch elektrischen Schlag, wenn Ihr Körper geerdet ist.
- c) **Halten Sie Elektrowerkzeuge von Regen oder Nässe fern.** Das Eindringen von Wasser in ein Elektrowerkzeug erhöht das Risiko eines elektrischen Schlages.

- d) **Zweckentfremden Sie die Anschlussleitung nicht. Verwenden Sie die Anschlussleitung niemals zum Tragen, Ziehen oder um den Stecker des Elektrowerkzeugs herauszuziehen. Halten Sie die Anschlussleitung fern von Hitze, Öl, scharfen Kanten oder sich bewegenden Teilen.** Beschädigte oder verwickelte Anschlussleitungen erhöhen das Risiko eines elektrischen Schlages.
- e) **Wenn Sie mit einem Elektrowerkzeug im Freien arbeiten, verwenden Sie nur Verlängerungsleitungen, die auch für den Außenbereich geeignet sind.** Die Anwendung einer für den Außenbereich geeigneten Verlängerungsleitung verringert das Risiko eines elektrischen Schlages.
- f) **Wenn der Betrieb des Elektrowerkzeugs in feuchter Umgebung nicht vermeidbar ist, verwenden Sie einen Fehlerstromschutzschalter.** Der Einsatz eines Fehlerstromschutzschalters vermindert das Risiko eines elektrischen Schlages.

26.4 Sicherheit von Personen

- a) **Seien Sie aufmerksam, achten Sie darauf, was Sie tun, und gehen Sie mit Vernunft an die Arbeit mit einem Elektrowerkzeug. Benutzen Sie kein Elektrowerkzeug, wenn Sie müde sind oder unter dem Einfluss von Drogen, Alkohol oder Medikamenten stehen.** Ein Moment der Unachtsamkeit beim Gebrauch des Elektrowerkzeugs kann zu ernsthaften Verletzungen führen.
- b) **Tragen Sie persönliche Schutzausrüstung und immer eine Schutzbrille.** Das Tragen persönlicher Schutzausrüstung, wie Staubmaske, rutschfeste Sicherheitsschuhe, Schutzhelm oder Gehörschutz, je nach Art und Einsatz des Elektrowerkzeugs, verringert das Risiko von Verletzungen.
- c) **Vermeiden Sie eine unbeabsichtigte Inbetriebnahme. Vergewissern Sie sich, dass das Elektrowerkzeug ausgeschaltet ist, bevor Sie es an die Stromversorgung und/oder den Akku anschließen, es aufnehmen oder tragen.** Wenn Sie beim Tragen des Elektrowerkzeugs den Finger am Schalter haben oder das Elektrowerkzeug eingeschaltet an die Stromversorgung anschließen, kann dies zu Unfällen führen.
- d) **Entfernen Sie Einstellwerkzeuge oder Schraubenschlüssel, bevor Sie das Elektrowerkzeug einschalten.** Ein Werkzeug oder Schlüssel, der sich in einem drehenden Teil

- des Elektrowerkzeugs befindet, kann zu Verletzungen führen.
- e) **Vermeiden Sie eine abnormale Körperhaltung. Sorgen Sie für einen sicheren Stand und halten Sie jederzeit das Gleichgewicht.** Dadurch können Sie das Elektrowerkzeug in unerwarteten Situationen besser kontrollieren.
 - f) **Tragen Sie geeignete Kleidung. Tragen Sie keine weite Kleidung oder Schmuck. Halten Sie Haare und Kleidung fern von sich bewegenden Teilen.** Lockere Kleidung, Schmuck oder lange Haare können von sich bewegenden Teilen erfasst werden.
 - g) **Wenn Staubabsaug- und -auffangeinrichtungen montiert werden können, sind diese anzuschließen und richtig zu verwenden.** Verwendung einer Staubabsaugung kann Gefährdungen durch Staub verringern.
 - h) **Wiegen Sie sich nicht in falscher Sicherheit und setzen Sie sich nicht über die Sicherheitsregeln für Elektrowerkzeuge hinweg, auch wenn Sie nach vielfachem Gebrauch mit dem Elektrowerkzeug vertraut sind.** Achtloses Handeln kann binnen Sekundenbruchteilen zu schweren Verletzungen führen.
- wenn sie von unerfahrenen Personen benutzt werden.
- e) **Pflegen Sie Elektrowerkzeuge und Einsatzwerkzeug mit Sorgfalt. Kontrollieren Sie, ob bewegliche Teile einwandfrei funktionieren und nicht klemmen, ob Teile gebrochen oder so beschädigt sind, dass die Funktion des Elektrowerkzeugs beeinträchtigt ist. Lassen Sie beschädigte Teile vor dem Einsatz des Elektrowerkzeugs reparieren.** Viele Unfälle haben ihre Ursache in schlecht gewarteten Elektrowerkzeugen.
 - f) **Halten Sie Schneidwerkzeuge scharf und sauber.** Sorgfältig gepflegte Schneidwerkzeuge mit scharfen Schneidkanten verklemmen sich weniger und sind leichter zu führen.
 - g) **Verwenden Sie Elektrowerkzeug, Einsatzwerkzeug, Einsatzwerkzeuge usw. entsprechend diesen Anweisungen. Berücksichtigen Sie dabei die Arbeitsbedingungen und die auszuführende Tätigkeit.** Der Gebrauch von Elektrowerkzeugen für andere als die vorgesehenen Anwendungen kann zu gefährlichen Situationen führen.
 - h) **Halten Sie Griffe und Griffflächen trocken, sauber und frei von Öl und Fett.** Rutschige Griffe und Griffflächen erlauben keine sichere Bedienung und Kontrolle des Elektrowerkzeugs in unvorhergesehenen Situationen.

26.5 Verwendung und Behandlung des Elektrowerkzeugs

- a) **Überlasten Sie das Elektrowerkzeug nicht. Verwenden Sie für Ihre Arbeit das dafür bestimmte Elektrowerkzeug.** Mit dem passenden Elektrowerkzeug arbeiten Sie besser und sicherer im angegebenen Leistungsreich.
- b) **Benutzen Sie kein Elektrowerkzeug, dessen Schalter defekt ist.** Ein Elektrowerkzeug, das sich nicht mehr ein- oder ausschalten lässt, ist gefährlich und muss repariert werden.
- c) **Ziehen Sie den Stecker aus der Steckdose und/oder entfernen Sie einen abnehmbaren Akku, bevor Sie Geräteeinstellungen vornehmen, Einsatzwerkzeugteile wechseln oder das Elektrowerkzeug weglegen.** Diese Vorsichtsmaßnahme verhindert den unbeabsichtigten Start des Elektrowerkzeugs.
- d) **Bewahren Sie unbenutzte Elektrowerkzeuge außerhalb der Reichweite von Kindern auf. Lassen Sie keine Personen das Elektrowerkzeug benutzen, die mit diesem nicht vertraut sind oder diese Anweisungen nicht gelesen haben.** Elektrowerkzeuge sind gefährlich,

26.6 Verwendung und Behandlung des Akkuwerkzeugs

- a) **Laden Sie die Akkus nur mit Ladegeräten auf, die vom Hersteller empfohlen werden.** Durch ein Ladegerät, das für eine bestimmte Art von Akkus geeignet ist, besteht Brandgefahr, wenn es mit anderen Akkus verwendet wird.
- b) **Verwenden Sie nur die dafür vorgesehenen Akkus in den Elektrowerkzeugen.** Der Gebrauch von anderen Akkus kann zu Verletzungen und Brandgefahr führen.
- c) **Halten Sie den nicht benutzten Akku fern von Büroklammern, Münzen, Schlüsseln, Nägeln, Schrauben oder anderen kleinen Metallgegenständen, die eine Überbrückung der Kontakte verursachen könnten.** Ein Kurzschluss zwischen den Akkukontakten kann Verbrennungen oder Feuer zur Folge haben.
- d) **Bei falscher Anwendung kann Flüssigkeit aus dem Akku austreten. Vermeiden Sie den**

Kontakt damit. Bei zufälligem Kontakt mit Wasser abspülen. Wenn die Flüssigkeit in die Augen kommt, nehmen Sie zusätzlich ärztliche Hilfe in Anspruch. Austretende Akkufflüssigkeit kann zu Hautreizungen oder Verbrennungen führen.

- e) **Benutzen Sie keinen beschädigten oder veränderten Akku.** Beschädigte oder veränderte Akkus können sich unvorhersehbar verhalten und zu Feuer, Explosion oder Verletzungsgefahr führen.
- f) **Setzen Sie einen Akku keinem Feuer oder zu hohen Temperaturen aus.** Feuer oder Temperaturen über 130 °C (265 °F) können eine Explosion hervorrufen.
- g) **Befolgen Sie alle Anweisungen zum Laden und laden Sie den Akku oder das Akkuwerkzeug niemals außerhalb des in der Betriebsanleitung angegebenen Temperaturbereichs.** Falsches Laden oder Laden außerhalb des zugelassenen Temperaturbereichs kann den Akku zerstören und die Brandgefahr erhöhen.

26.7 Service

- a) **Lassen Sie Ihr Elektrowerkzeug nur von qualifiziertem Fachpersonal und nur mit Original-Ersatzteilen reparieren.** Damit wird sichergestellt, dass die Sicherheit des Elektrowerkzeugs erhalten bleibt.
- b) **Warten Sie niemals beschädigte Akkus.** Sämtliche Wartung von Akkus sollte nur durch den Hersteller oder bevollmächtigte Kundendienststellen erfolgen.

Contents

1	Introduction.....	27
2	Guide to Using this Manual.....	27
3	Overview.....	28
4	Safety Precautions.....	30
5	Preparing Pole Pruner for Operation.....	37
6	Charging the Battery, LEDs.....	37
7	Assembling the Pole Pruner.....	37
8	Removing and Fitting the Battery.....	40
9	Switching Pole Pruning On and Off.....	40
10	Checking Pole Pruner and Battery.....	40
11	Using the Pole Pruner.....	42
12	After Finishing Work.....	43
13	Transporting.....	43
14	Storing.....	44
15	Cleaning.....	44
16	Maintenance.....	44

17	Repairing.....	45
18	Troubleshooting.....	45
19	Specifications.....	46
20	Bar and Chain Combinations.....	47
21	Combinations of Carrying Systems.....	48
22	Spare Parts and Accessories.....	48
23	Disposal.....	48
24	EC Declaration of Conformity.....	48
25	General Power Tool Safety Warnings.....	49

1 Introduction

Dear Customer,

Thank you for choosing STIHL. We develop and manufacture our quality products to meet our customers' requirements. The products are designed for reliability even under extreme conditions.

STIHL also stands for premium service quality. Our dealers guarantee competent advice and instruction as well as comprehensive service support.

STIHL expressly commit themselves to a sustainable and responsible handling of natural resources. This user manual is intended to help you use your STIHL product safely and in an environmentally friendly manner over a long service life.

We thank you for your confidence in us and hope you will enjoy working with your STIHL product.



Dr. Nikolas Stihl

IMPORTANT! READ BEFORE USING AND KEEP IN A SAFE PLACE FOR REFERENCE.

2 Guide to Using this Manual

2.1 Applicable Documents

The local safety regulations apply.

- ▶ In addition to this User Manual, read, understand and keep the following documents:
 - User manual of the carrying system you are using
 - User Manual for STIHL AR battery
 - User Manual for "AP belt bag with connecting cable"
 - Safety notices and precautions for STIHL AP battery
 - User manual for STIHL AL 101, 300, 500 chargers
 - Safety information for STIHL batteries and products with built-in battery:
www.stihl.com/safety-data-sheets

2.2 Symbols used with warnings in the text

WARNING

- This symbol indicates dangers that can cause serious injuries or death.
 - ▶ The measures indicated can avoid serious injuries or death.

NOTICE

- This symbol indicates dangers that can cause damage to property.
 - ▶ The measures indicated can avoid damage to property.

2.3 Symbols in Text



This symbol refers to a chapter in this instruction manual.

3 Overview

3.1 STIHL HTA 66 Pole Pruner and Battery

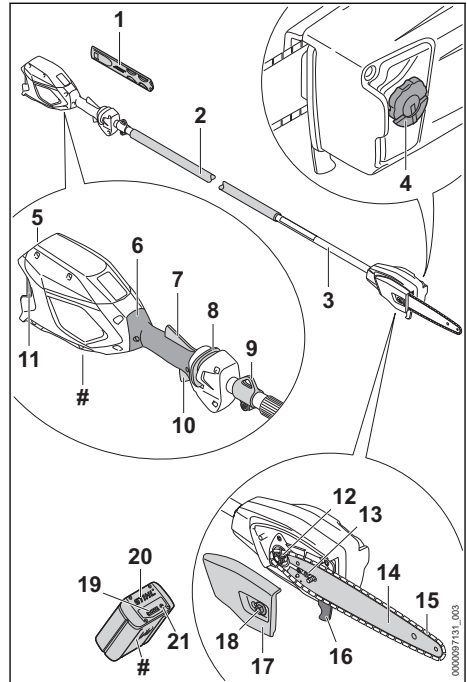

1 Chain scabbard

The chain scabbard protects from contact with the saw chain.

2 Handle hose

For holding and controlling the pole pruner.

3 Shaft

The shaft connects all components.

4 Oil tank cap

The oil filler cap closes the oil tank.

5 Battery compartment

The battery compartment holds the battery.

6 Control handle

For holding and controlling the pole pruner.

7 Ergo lever

The Ergo lever holds the release slide in position when the trigger is released.

8 Release slide

The release slide releases the trigger.

9 Carrying ring

For attaching the carrying system to the brushcutter.

10 Trigger

Switches the pole pruner on and off.

11 Locking lever

The locking lever holds the battery in the battery compartment.

12 Chain sprocket

The chain sprocket drives the saw chain.

13 Tensioning screw

Adjusts the chain tension.

14 Guide bar

The guide bar supports and guides the saw chain.

15 Saw chain

The saw chain cuts the wood.

16 Limit stop

Holds the pole pruner against the wood while cutting.

17 Chain sprocket cover

Covers the chain sprocket and secures the guide bar to the pole pruner.

18 Nut

Secures the chain sprocket cover to the pole pruner.

19 LEDs

The LEDs indicate the state of charge of the battery and any faults.

20 Battery

Supplies power to the pole pruner.

21 Button

The button activates the LEDs on the battery.

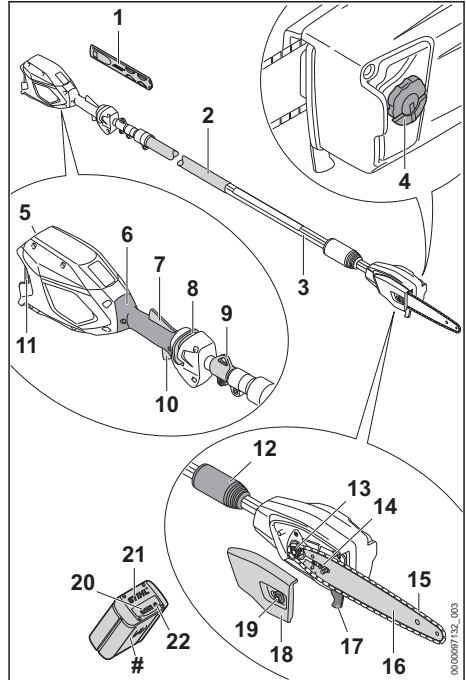
Rating plate with machine number**3.2 STIHL HTA 86 Pole Pruner and Battery****1 Chain scabbard**

The chain scabbard protects from contact with the saw chain.

2 Handle hose

For holding and controlling the pole pruner.

3 Shaft

The shaft connects all components.

4 Oil tank cap

The oil filler cap closes the oil tank.

5 Battery compartment

The battery compartment holds the battery.

6 Control handle

For holding and controlling the pole pruner.

7 Ergo lever

The Ergo lever holds the release slide in position when the trigger is released.

8 Release slide

The release slide releases the trigger.

9 Carrying ring

For attaching the carrying system to the brushcutter.

10 Trigger

Switches the pole pruner on and off.

11 Locking lever

The locking lever holds the battery in the battery compartment.

12 Clamp nut

Serves to adjust the length of shaft.

13 Chain sprocket

The chain sprocket drives the saw chain.

14 Tensioning screw

Adjusts the chain tension.

15 Saw chain

The saw chain cuts the wood.

16 Guide bar

The guide bar supports and guides the saw chain.

17 Limit stop

Holds the pole pruner against the wood while cutting.

18 Chain sprocket cover

Covers the chain sprocket and secures the guide bar to the pole pruner.

19 Nut

Secures the chain sprocket cover to the pole pruner.

20 LEDs

The LEDs indicate the state of charge of the battery and any faults.

21 Battery

Supplies power to the pole pruner.

22 Button

The button activates the LEDs on the battery.

Rating plate with machine number**3.3 Icons**

Meanings of the icons that may be on the pole pruner and battery:

 The clamp nut is unscrewed in this position. The shaft can be extended.

 The clamp nut is locked in this position. The shaft cannot be extended.

 This icon marks the saw chain oil tank.

 This icon shows the direction of rotation of the saw chain.

 Rotate in this direction to increase the saw chain tension

 1 LED lights up red. The battery is too warm or too cold.



4 LEDs flash red. There is a fault in the battery.



The information next to the symbol indicates the energy content of the battery according to the cell manufacturer's specification. The energy content available in operation is lower.



Do not dispose of the product with domestic waste.

4 Safety Precautions**4.1 Warning Symbols**

Meanings of warning symbols on the pole pruner or battery:



Observe safety notices and take the necessary precautions.



Read, understand and keep the User Manual.



Wear safety glasses and a hard hat.



Wear safety boots.



Wear work gloves.

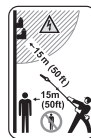

Maintain a safety distance.



Remove the battery during work stoppages, transport, storage, maintenance or repair.



Protect battery from heat and fire.



Do not immerse battery in fluids.



Observe the permitted battery temperature range.

4.2 Intended Use

The STIHL HTA 66 and HTA 86 pole pruners are designed for limbing and pruning the branches of tall trees.

The pole pruner must not be used for felling operations.

The pole pruner may be used in the rain.

The pole pruner is powered by a STIHL AP battery or a STIHL AR battery.

▲ WARNING

- Batteries not explicitly approved for the pole pruner by STIHL may cause a fire or explosion. Persons may be seriously or fatally injured and property may be damaged.
 - ▶ Use the pole pruner with a STIHL AP battery or a STIHL AR battery.
- Using the pole pruner or the battery for purposes for which they were not designed may result in serious or fatal injuries and damage to property.
 - ▶ Use the pole pruner as described in this User Manual.
 - ▶ Always use the battery as described in this User Manual or in the User Manual for the STIHL AR battery.

4.3 The Operator

▲ WARNING

- Users without adequate training or instruction cannot recognize or assess the risks involved in using the pole pruner and battery. The user or other persons may sustain serious or fatal injuries.



- ▶ Read, understand and save the instruction manual.

- ▶ If you pass the pole pruner or battery on to another person: Always give them the instruction manual.
- ▶ Make sure the user meets the following requirements:
 - The user must be rested.
 - The user must be in good physical condition and mental health to operate and work with the pole pruner and battery. If the user's physical, sensory or mental ability is restricted, he or she may work only under the supervision of or as instructed by a responsible person.

- The user is able to recognize and assess the risks involved in using the pole pruner and battery.
 - The user must be of legal age or is being trained in a trade under supervision in accordance with national rules and regulations.
 - The user has received instruction from a STIHL servicing dealer or other experienced user before working with the pole pruner for the first time.
 - The user must not be under the influence of alcohol, medication or drugs.
- ▶ If you have any queries: Contact a STIHL servicing dealer for assistance.

4.4 Clothing and equipment

▲ WARNING

- Long hair may be pulled into the pole pruner during operation. This may result in serious injury to the user.
 - ▶ Tie up and confine long hair above your shoulders.
- Objects can be thrown at high speed during operation. This may result in injury to the user.



- ▶ Wear close-fitting safety glasses. Suitable safety glasses are tested in accordance with EN 166 or national regulations and available commercially with the corresponding marking.

- Falling objects can cause head injuries.



- ▶ wear a hard hat.

- Dust can be whipped up during operation. Whipped up dust can damage the respiratory passages and cause allergic reactions.
 - ▶ If dust is generated: Wear a dust respirator mask.

- Unsuitable clothing can snag on wood, brush or the pole pruner. Not wearing suitable clothing may result in serious injury.

- ▶ Wear close-fitting clothing.
- ▶ Remove scarves and jewelry.

- The user may cut himself or herself on wood while working. The user may come into contact with the saw chain during cleaning or servicing. This may result in injury to the user.



- ▶ Wear work gloves made from resistant material.

- Wearing unsuitable footwear may cause the user to slip. This may result in injury to the user.



- ▶ Wear sturdy, closed-toed footwear with high-grip soles.

4.5 Work Area and Surroundings

4.5.1 Pole Pruner

▲ WARNING

- Bystanders, children and animals cannot recognize or assess the dangers of the pole pruner or flying debris. This may result in serious injury to bystanders, children and animals and damage to property.

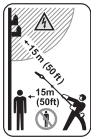

- ▶ Do not allow bystanders, children or animals within 15 meters of the work area.

- ▶ Maintain a clearance of 15 meters from objects.
- ▶ Never leave the pole pruner unattended.
- ▶ Make sure that children cannot play with the pole pruner.
- Electrical components of the pole pruner may produce sparks. Sparks may cause fires and explosions in highly flammable or explosive environments. Persons may be seriously or fatally injured and property may be damaged.
 - ▶ Do not work in a highly flammable or explosive environment.

4.5.2 Battery

▲ WARNING

- Bystanding people, children and animals cannot recognise or evaluate the dangers posed by the battery. This may result in serious injury to bystanding people, children and animals.
 - ▶ Keep bystanding people, children and animals out of the way.
 - ▶ Do not leave the battery unattended.
 - ▶ Make sure that children cannot play with the battery.
- The battery is not protected against all ambient conditions. If exposed to certain ambient conditions, the battery may catch fire or explode. This may result in serious injury to people and damage to property.



- ▶ Protect the battery from heat and fire.
- ▶ Do not throw the battery into a fire.



- ▶ Use and store the battery at temperatures between - 10 °C and + 50 °C.



- ▶ Do not immerse the battery in liquids.

- ▶ Keep the battery away from metallic objects.
- ▶ Do not expose the battery to high pressure.
- ▶ Do not expose the battery to microwaves.
- ▶ Protect the battery from chemicals and salts.

4.6 Safe Condition

4.6.1 Pole Pruner

The pole pruner is in a safe condition if the following points are observed:

- The pole pruner is not damaged.
- The pole pruner is in a clean condition.
- The controls function properly and have not been modified.
- The chain lubrication is operating properly.
- Wear marks on the chain sprocket are not deeper than 0.5 mm.
- A combination of guide bar and saw chain recommended in this User Manual is mounted.
- The guide bar and saw chain are properly mounted.
- The saw chain is properly tensioned.
- Only original STIHL accessories designed for this pole pruner model are fitted.
- The accessories are correctly attached.
- The oil tank cap is closed.

▲ WARNING

- If not in safe condition, components may no longer operate correctly and safety devices may be disabled. This may result in serious or fatal injury to people.
 - ▶ Work only with an undamaged pole pruner.
 - ▶ If the pole pruner is dirty: Clean the pole pruner.
 - ▶ Do not modify the pole pruner. Exception: Mounting a combination of guide bar and saw chain recommended in this User Manual.
 - ▶ If the controls do not function properly: Do not use the pole pruner.
 - ▶ Only fit original STIHL accessories designed for this pole pruner model.

- ▶ Mount the guide bar and saw chain as described in this User Manual.
- ▶ Attach accessories as described in this User Manual or in the User Manual for the accessories.
- ▶ Never insert objects in the openings of the pole pruner.
- ▶ Close the oil tank cap.
- ▶ Replace worn or damaged labels.
- ▶ If you have any doubts, be sure to consult a STIHL dealer.

4.6.2 Guide Bar

The guide bar is in a safe condition if the following points are observed:

- Guide bar is not damaged.
- Guide bar is not deformed.
- The minimum groove depth is maintained,  19.3.
- Bar rails are free from burrs.
- Bar groove is not pinched or splayed.

▲ WARNING

- If the guide bar is not in a safe condition, it can no longer support and guide the saw chain properly. The rotating saw chain can jump off the guide bar. This can result in serious or fatal injuries.
 - ▶ Work only with an undamaged guide bar.
 - ▶ If the groove depth is less than the minimum depth: Mount a new guide bar.
 - ▶ Deburr the guide bar every week.
 - ▶ If you have any queries: Contact your STIHL servicing dealer.

4.6.3 Saw Chain

The saw chain is in a safe condition if the following points are observed:

- Chain is not damaged.
- Chain is properly sharpened.
- The service marks on the cutters are still visible.

▲ WARNING

- If components do not comply with safety requirements, they will no longer function properly and safety devices may be rendered inoperative. This can result in serious or fatal injuries.
 - ▶ Work only with an undamaged saw chain.
 - ▶ Sharpen the chain properly.
 - ▶ If you have any queries: Contact your STIHL servicing dealer for assistance.

4.6.4 Battery

The battery is in safe condition when the following conditions are met:

- The battery is not damaged.
- The battery is clean and dry.
- The battery is working and has not been modified.

▲ WARNING

- The battery cannot function safely if it is not in safe condition. There is a risk of serious injury to persons.
 - ▶ Use an undamaged and functioning battery.
 - ▶ Do not charge a damaged or defective battery.
 - ▶ If the battery is dirty or wet: clean the battery and allow it to dry.
 - ▶ Do not modify the battery.
 - ▶ Do not insert objects into the apertures in the battery.
 - ▶ Never connect the battery terminals to metallic objects and cause a short circuit.
 - ▶ Do not open the battery.
 - ▶ Replace worn or damaged warning signs.
- Fluid may leak from a damaged battery. If the fluid contacts the skin or eyes, this may cause irritation.
 - ▶ Avoid contact with the fluid.
 - ▶ In the event of contact with the skin: wash the affected areas with plenty of soap and water.
 - ▶ In the event of contact with the eyes: rinse the eyes with plenty of water for at least 15 minutes and seek medical attention.
- A damaged or defective battery may emit an unusual odour, smoke or catch fire. This may result in serious or fatal injury to people and damage to property.
 - ▶ If the battery emits an unusual odour or smoke: do not use the battery and keep it away from flammable materials.
 - ▶ If the battery catches fire: try to extinguish the battery using a fire extinguisher or water.

4.7 Working

4.7.1 Sawing

▲ WARNING

- Always work within calling distance of others so that you can summon help in an emergency.
 - ▶ Make sure that people are within earshot outside the working area.

- In certain situations, the user may no longer be able to concentrate on their work. The user may lose control of the pole pruner, stumble or fall and be seriously injured.
 - ▶ Keep calm and plan your work.
 - ▶ If light and visibility are poor: Do not use the pole pruner.
 - ▶ Use the pole pruner without assistance.
 - ▶ Watch out for obstacles.
 - ▶ Work standing on the ground and keep your balance. If you have to work at a height: Use a mobile elevating work platform or secure scaffolding.
 - ▶ If you start feeling fatigue: Take a break.
- The moving saw chain can cut the user. This may result in serious injury to the user.
 - ▶ Do not touch the rotating saw chain.
 - ▶ If the saw chain is blocked by an object: Switch off the pole pruner and remove the battery, before clearing the jam.
- The moving saw chain warms up and expands. If the saw chain is not sufficiently lubricated and retensioned, the saw chain may jump off the guide bar or it may break. This may result in serious injury to people and damage to property.
 - ▶ Use saw chain lubricant.
 - ▶ Check the saw chain tension regularly while working. If saw chain tension is insufficient: Tension the saw chain.
- If the behavior of the pole pruner changes during operation or feels unusual, it may no longer be in a safe condition. This may result in serious injury to people and damage to property.
 - ▶ Stop working, remove the battery and consult a STIHL servicing dealer.
- Vibrations may occur while using the pole pruner.



- ▶ Wear gloves.

- ▶ Take breaks.
- ▶ If signs of a circulatory disturbance occur: Consult a doctor.
- If the moving saw chain hits a hard object, sparks may occur. Sparks can cause fires in a flammable environment. Persons may be seriously or fatally injured and property may be damaged.
 - ▶ Do not use the chain saw in a flammable environment.
- The saw chain runs on for a short period after you release the trigger. People may be cut by

the moving saw chain. They may cause serious injury to persons.

- ▶ Hold the pole pruner firmly with both hands and wait until the saw chain comes to a standstill.
- In an emergency, the user may start to panic and forget to take off the carrying system. This may result in serious injury to the user.
 - ▶ Practice taking off the carrying system.

⚠ WARNING

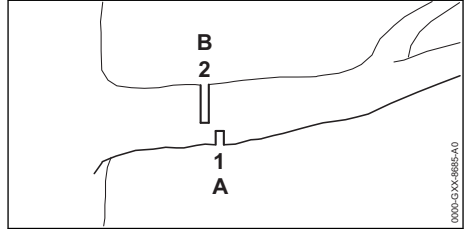

- If you saw wood which is under tension, the guide bar may become jammed. The user may lose control of the pole pruner and be seriously injured.
 - ▶ First make a relief cut (1) on the compression side (A), then a separating cut (2), offset in the direction of the trunk, on the tension side (B).

⚠ DANGER

- Working near live electric cables may result in accidental contact with the saw chain and damage the cables. This may result in serious or fatal injury to the user.



- ▶ Maintain a clearance of 15 meters from live cables.

4.7.2 Limbing

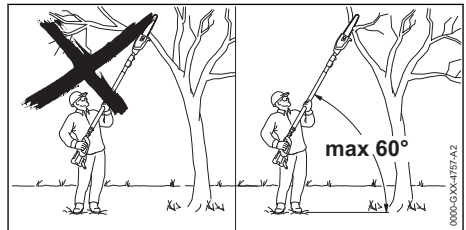

⚠ WARNING

- During delimiting the sawn-off branch may fall to the ground. This may result in serious injury to the user.
 - ▶ Do not stand under the branch which you are sawing.
 - ▶ Maintain an angle of no more than 60° to the horizontal.

4.8 Reactive Forces

4.8.1 Kickback

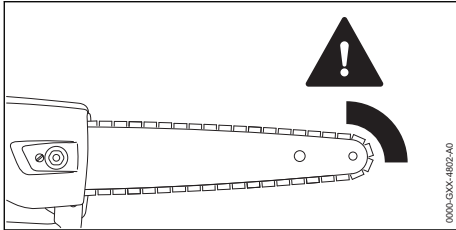

Kickback can be caused for the following reasons:

- The rotating saw chain in the upper quadrant of the bar nose makes contact with a hard object and is suddenly braked.
- The rotating saw chain is pinched at the bar nose.

⚠ WARNING

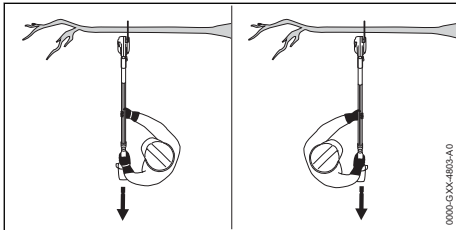

- If kickback occurs, the pole pruner can be thrown upwards and backwards. The user can lose control of the pole pruner and be seriously injured.
 - ▶ Always hold your pole pruner firmly with both hands.
 - ▶ Always keep your body out of the plane of the cutting attachment.
 - ▶ Use the working techniques described in this instruction manual.
 - ▶ Do not cut with the upper quadrant of the bar nose.
 - ▶ Always cut with a properly sharpened and tensioned saw chain.
 - ▶ Use a reduced kickback saw chain.

- ▶ Use a guide bar with a narrow radius nose.
- ▶ Always cut with the chain running at full speed.

4.8.2 Pull-In

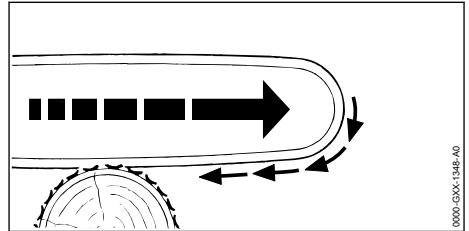

The pole pruner is pulled away from the operator when the bottom of the bar is used for cutting.

⚠ WARNING

- If the rotating chain makes contact with a hard object and is suddenly pinched, the pole pruner is abruptly jerked away from the operator. The user can lose control of the pole pruner and be seriously injured.
 - ▶ Always hold your pole pruner firmly with both hands.
 - ▶ Use the working techniques described in this instruction manual.
 - ▶ Keep the guide bar straight in the cut.
 - ▶ Apply the stop properly.
 - ▶ Always cut with the chain running at full speed.

4.8.3 Pushback

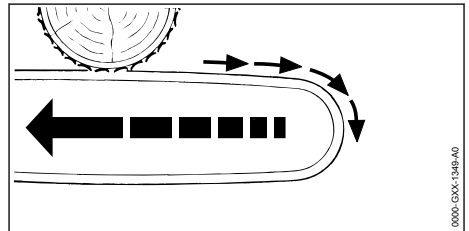

The pole pruner is pushed back toward the operator when the top of the bar is used for cutting.

⚠ WARNING

- If the rotating chain makes contact with a hard object and is suddenly pinched, the pole pruner is abruptly pushed back toward the operator. The user can lose control of the pole pruner and be seriously injured.
 - ▶ Always hold your pole pruner firmly with both hands.

- ▶ Use the working techniques described in this instruction manual.
- ▶ Keep the guide bar straight in the cut.
- ▶ Always cut with the chain running at full speed.

4.9 Transporting

4.9.1 Pole Pruner

⚠ WARNING

- The pole pruner may turn over or shift during transport. Persons may be injured or property damaged.



- ▶ Remove the battery.

- ▶ Fit the chain scabbard so that it completely covers the guide bar.
- ▶ Secure the pole pruner with lashing straps or a net to prevent it from turning over and moving.

4.9.2 Battery

⚠ WARNING

- The battery is not protected against all ambient conditions. The battery may be damaged if it is exposed to certain ambient conditions and damage to property may occur.
 - ▶ Never transport a damaged battery.
 - ▶ Store the battery in non-conductive packaging.
- The battery may turn over or shift during transport. This may result in personal injuries and damage to property.
 - ▶ Pack the battery in packaging in such a way that it cannot move.
 - ▶ Secure the packaging so that it cannot move.

4.10 Storing

4.10.1 Pole Pruner

⚠ WARNING

- Children are not aware of and cannot assess the dangers of the pole pruner and can be seriously injured.



- ▶ Remove the battery.

- ▶ Fit the chain scabbard so that it completely covers the guide bar.

- ▶ Store the pole pruner out of the reach of children.
- Dampness may corrode the electrical contacts on the pole pruner and metal components. This can damage the pole pruner.
 - ▶ Remove the battery.



- ▶ Store the pole pruner in a clean and dry condition.

4.10.2 Battery

⚠ WARNING

- Children are not aware of and cannot assess the dangers of the battery and can be seriously injured.
 - ▶ Store the battery out of the reach of children.
- The battery is not protected against all ambient conditions. The battery may be damaged if it is exposed to certain ambient conditions.
 - ▶ Store the battery in a clean and dry condition.
 - ▶ Store the battery in an enclosed location.
 - ▶ Store the battery separately from the pole pruner and charger.
 - ▶ Store the battery in non-conductive packaging.
 - ▶ Store the battery at temperatures between -10°C and +50°C.

4.11 Cleaning, Maintenance and Repair

⚠ WARNING

- The pole pruner may start unintentionally if the battery is left in place during cleaning, maintenance or repair operations. This may result in serious injury to people and damage to property.



- ▶ Remove the battery.

- Aggressive cleaning agents, cleaning with a jet of water or pointed objects may damage the pole pruner, guide bar, saw chain and battery. If the pole pruner, guide bar, saw chain or battery are not cleaned correctly, components may no longer function properly or safety devices may be rendered inoperative. They may cause serious injury to persons.

- ▶ Clean the pole pruner, guide bar, saw chain and battery as described in this User Manual.
- If the pole pruner, guide bar, saw chain or battery are not serviced or repaired correctly, components may no longer function properly or safety devices may be rendered inoperative. This may result in serious or fatal injury to people.
 - ▶ Do not attempt to service or repair the pole pruner or battery.
 - ▶ If the pole pruner or the battery require servicing or repairs: Contact your STIHL dealer for assistance.
 - ▶ Service or repair the guide bar and saw chain as described in this User Manual.
- The user may be cut by the sharp cutters while cleaning or servicing the saw chain. This may result in injury to the user.



- ▶ Wear work gloves made from resistant material.

5 Preparing Pole Pruner for Operation

5.1 Preparing the Pole Pruner for Operation

The following steps must be performed before commencing work:

- ▶ Ensure that the following components are in safe condition:
 - Pole Pruner, 4.6.1.
 - Guide bar, 4.6.2.
 - Saw chain, 4.6.3.
 - Battery, 4.6.4.
- ▶ Check the battery, 10.6.
- ▶ Charge the battery fully as described in the User Manual for the STIHL AL 101, 300, 500 chargers.
- ▶ Clean the pole pruner, 15.1.
- ▶ Assemble the pole pruner (HTA 86), 7.1.
- ▶ Mount the guide bar and saw chain, 7.2.1.
- ▶ Tension the saw chain, 7.3.
- ▶ Fill up with saw chain oil, 7.4.
- ▶ Adjust the shaft length (HTA 86), 11.1.
- ▶ Fit and adjust the carrying system, 11.2.
- ▶ Check the controls, 10.4.
- ▶ Check the chain lubrication, 10.5.
- ▶ If you cannot carry out this work: Do not use your pole pruner and contact your STIHL dealer for assistance.

6 Charging the Battery, LEDs

6.1 Charging the Battery

The charging time depends on several factors, e.g. temperature of the battery or the ambient temperature. The actual charging time may differ from the specified charging time. For specified charging times see www.stihl.com/charging-times.

- ▶ Recharge the battery fully as described in the instruction manual for the STIHL AL 101, 300, 500 chargers.

6.2 Displaying State of Charge

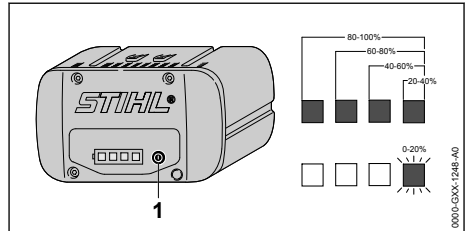

- ▶ Press the button (1).
The LEDs (5) glow green for about 5 seconds and indicate the state of charge.
- ▶ If the LED on the right flashes green: Charge the battery.

6.3 LEDs on Battery

The LEDs can show the state of charge or malfunctions. The LEDs can glow or flash green or red.

The state of charge is indicated when the LEDs glow or flash green.

- ▶ If the LEDs glow or flash red: Troubleshooting, 18.
There is a malfunction in the pole pruner or battery.

7 Assembling the Pole Pruner

7.1 Assembling the Pole Pruner (HTA 86)

- ▶ Switch off the pole pruner and remove the battery.

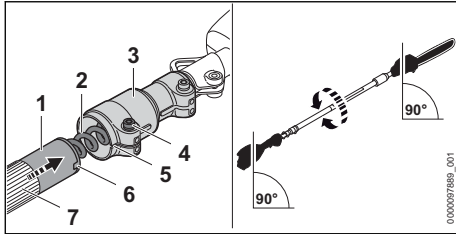

- ▶ Align the shaft (1) as shown in the figure.
- ▶ Push the shaft (1) into the clamping piece (3) in such a way that the recesses (5 and 6) are in line.
- ▶ Push the shaft (1) into the clamping piece (3) as far as it will go in such a way that the clamping piece (3) is over the handle hose (7). Take care not to damage the cable (2).
- ▶ Fully tighten the screw (4).

The shaft need not be removed again.

7.2 Mounting and Removing the Bar and Chain

7.2.1 Mounting the Guide Bar and Saw Chain

The guide bar and saw chain combinations that can be used with the chain sprocket are listed in the specifications, **20.1**.

- ▶ Switch off the pole pruner and remove the battery.

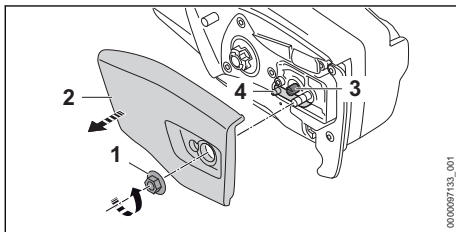

- ▶ Rotate the nut (1) counterclockwise until the chain sprocket cover (2) can be removed.
- ▶ Remove the chain sprocket cover (2).
- ▶ Turn the tensioning screw (3) counterclockwise until the tensioner slide (4) butts against the left end of the housing.

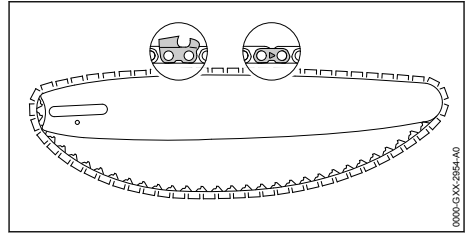

- ▶ Fit the saw chain in the guide bar groove so that the arrows on the tie straps on the top of the bar point in the direction of rotation.

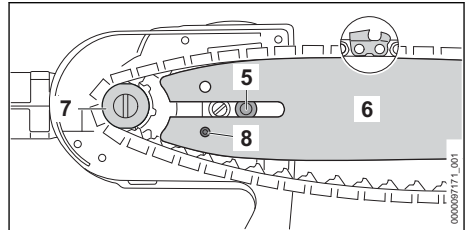

- ▶ Fit the guide bar and saw chain on the pole pruner and check the following points:
 - The drive links of the saw chain are seated in teeth of the chain sprocket (7).
 - The collar stud (5) is located in the slot in the tail of the guide bar (6).
 - The peg of tensioner slide (4) engages the hole (8) in guide bar (6).

The guide bar (6) may be fitted either way round. The logo on the guide bar (6) may also be upside down.

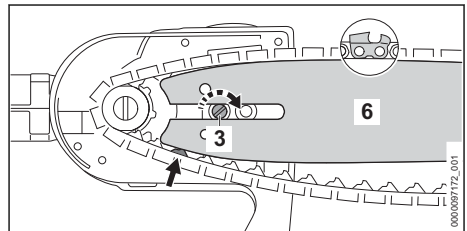

- ▶ Turn the tensioning screw (3) clockwise until the saw chain fits snugly against the guide bar. Make sure the drive links engage the guide bar groove. The guide bar (6) and saw chain fit snugly against the pole pruner.
- ▶ Fit the chain sprocket cover (2) so that it is flush with the pole pruner.
- ▶ Fit the nut (1) and tighten it down firmly.

7.2 Removing the Guide Bar and Saw Chain

- ▶ Switch off the pole pruner and remove the battery.
- ▶ Rotate the nut counterclockwise until the chain sprocket cover can be removed.
- ▶ Remove the chain sprocket cover.
- ▶ Turn the tensioning screw counterclockwise as far as it will go.
The saw chain is now slack.
- ▶ Remove the guide bar and saw chain.

7.3 Tensioning the Saw Chain

The saw chain expands or contracts during cutting work. The saw chain tension changes as a result. Check the saw chain tension regularly during operation and readjust if necessary.

- ▶ Switch off the pole pruner and remove the battery.

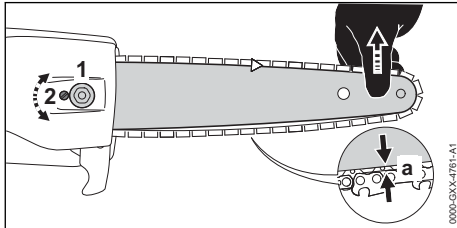

- ▶ Loosen the nut (1).
- ▶ Hold the guide bar nose up and turn the tensioning screw (2) clockwise until the following points apply:
 - The chain sag 'a' in the center of the guide bar is 1 - 2 mm.
 - The saw chain can still be pulled easily along the guide bar with two fingers.
- ▶ Hold the guide bar nose up and tighten down the nut (1) firmly.
- ▶ If the chain sag 'a' in the center of the guide bar is not 1 - 2 mm: Readjust the saw chain tension.

7.4 Filling Up with Saw Chain Oil

The saw chain oil lubricates and cools the rotating chain.

- ▶ Switch off the pole pruner and remove the battery.
- ▶ Place the pole pruner on a level surface so that the oil tank cap faces up.
- ▶ Use a damp cloth to clean the oil tank cap and the area around it.

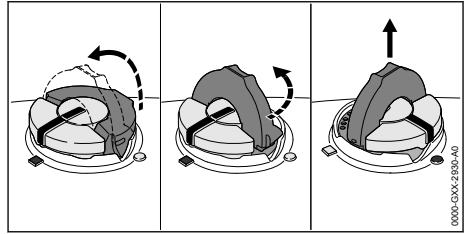

- ▶ Swing the grip on the oil tank cap to the vertical position.
- ▶ Turn the oil tank cap counterclockwise as far as it will go.
- ▶ Remove the oil tank cap.
- ▶ Fill up with saw chain oil, taking care not to spill any oil and not to overfill the tank.
- ▶ If the grip on the oil tank cap has dropped into the closed position: Raise the grip until it is vertical.

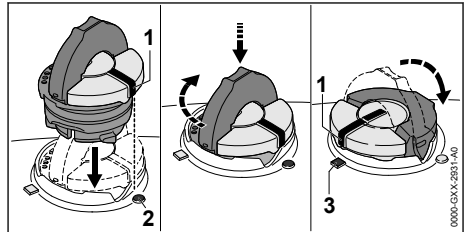

- ▶ Place the oil tank cap in the filler opening so that mark (1) lines up with mark (2).
- ▶ Press the oil tank cap down and rotate it clockwise as far as it will go.
The oil tank cap snaps into place. The mark (1) points to mark (3).
- ▶ Check to see if the oil tank cap can be pulled upwards and off.
- ▶ If the oil tank cap cannot be pulled upwards and off: Fold down the grip on the oil tank cap. The oil tank is closed.

If the oil tank cap can be pulled upwards and off, perform the following steps:

- ▶ Place the oil tank cap in the filler opening – in any position.

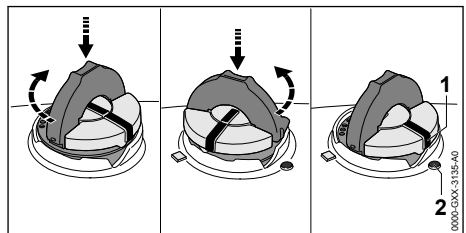

- ▶ Press the oil tank cap down and rotate it clockwise as far as it will go.
- ▶ Press the oil tank cap down and rotate it counterclockwise until mark (1) points to mark (2).
- ▶ Now try again to close the oil tank.
- ▶ If the oil tank still cannot be closed properly: Do not use your pole pruner and contact a STIHL dealer for assistance. The pole pruner is not in a safe condition.

8 Removing and Fitting the Battery

8.1 Inserting the battery

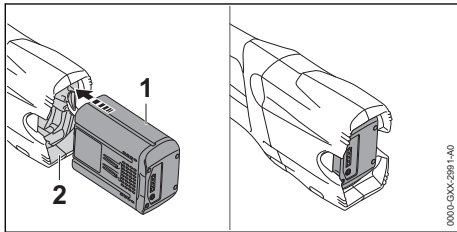

- ▶ Insert the battery (1) up to the limit stop into the battery compartment (2). The battery (1) engages with a click and is now locked.

8.2 Removing the Battery

- ▶ Place the pole pruner on a level surface.
- ▶ Keep one hand in front of the battery compartment so that the battery (2) cannot fall out.

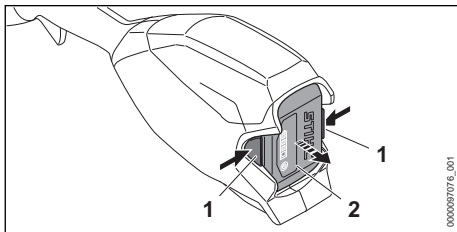

- ▶ Press both locking levers (1). The battery (2) is released and can be removed.

9 Switching Pole Pruning On and Off

9.1 Switching on the Pole Pruner

- ▶ Hold the pole pruner with one hand by the control handle – wrap your thumb around the control handle.

- ▶ Hold the pole pruner firmly with your other hand by the handle hose - wrap your thumb around the handle hose.

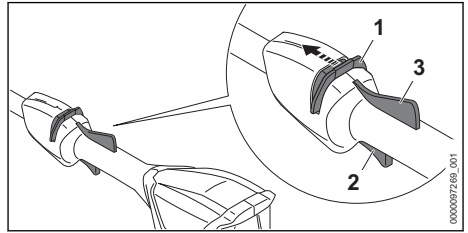

- ▶ Push the release slide (1) in the direction of the saw chain with your thumb and hold it there.
- ▶ Press the trigger (2) with your index finger and keep depressed. The motor is accelerated and the saw chain rotates. The release slide can be released (1).

If the ergo lever (3) is pressed, the trigger switch (2) remains unlocked. This means the trigger can be released and depressed again without having to push the release slide in the direction of the saw chain once more.

If the trigger (2) and the Ergo lever (3) are released, the trigger (3) is locked. The release slide (1) must be pushed towards the saw chain again and held to unlock the trigger (2).

9.2 Switching the Pole Pruner Off

- ▶ Release the trigger and the Ergo lever.
- ▶ Wait until the saw chain comes to a complete standstill after about 1 second.
- ▶ If the saw chain continues to run after about 1 second: Remove the battery and contact your STIHL dealer for assistance. The pole pruner has a malfunction.

10 Checking Pole Pruner and Battery

10.1 Checking the Chain Sprocket

- ▶ Switch off the pole pruner and remove the battery.
- ▶ Remove the chain sprocket cover.
- ▶ Remove the guide bar and saw chain.

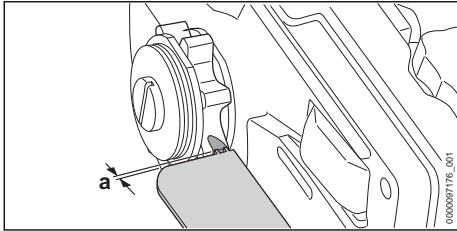

- ▶ Use a STIHL gauge to check the wear marks on the chain sprocket.
- ▶ If the wear marks are deeper than $a = 0.5 \text{ mm}$: Do not use your pole pruner and contact your STIHL dealer for assistance. The chain sprocket must be replaced.

10.2 Checking the Guide Bar

- ▶ Switch off the pole pruner and remove the battery.
- ▶ Remove the saw chain and guide bar.

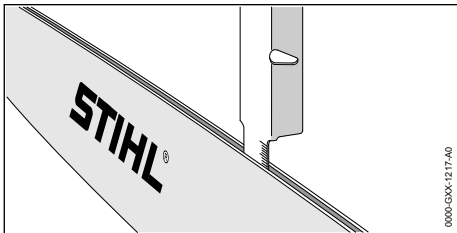

- ▶ Measure the depth of the guide bar with the scale on a STIHL filing gauge.
- ▶ Install a new guide bar if one of the following points applies:
 - The guide bar is damaged.
 - The measured guide bar groove depth is less than specified minimum depth, [19.3](#).
 - The guide bar groove is pinched or splayed.
- ▶ If you have any doubts, be sure to consult a STIHL dealer.

10.3 Checking the Saw Chain

- ▶ Switch off the pole pruner and remove the battery.

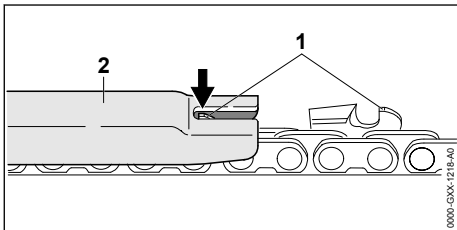

- ▶ Measure the height of the depth limiters (1) with a STIHL filing gauge (2). The STIHL filing gauge must match the pitch of the saw chain.
- ▶ If a depth gauge (1) projects from the filing gauge (2): Lower the depth gauge (1) with a file, [16.2](#).

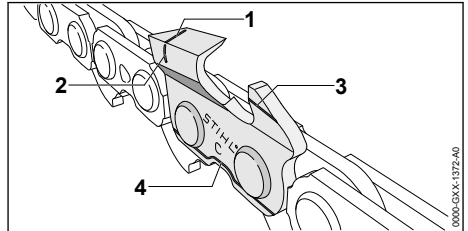

- ▶ Make sure the service marks (1 to 4) on the cutters are visible.
- ▶ If one of the service marks is not visible on a cutter: Do not use your saw chain and contact your STIHL dealer for assistance.
- ▶ Use a STIHL filing gauge to check that the filing angle is 30° on all cutters. The STIHL filing gauge must match the pitch of the saw chain.
- ▶ If the filing angle of 30° has not been maintained: Resharpen the saw chain.
- ▶ If you have any doubts, be sure to consult a STIHL dealer.

10.4 Checking the controls

Release slide, Ergo lever and trigger

- ▶ Remove the battery.
- ▶ Try squeezing the trigger switch without activating the release slide.
- ▶ If the trigger can be pulled: Do not use your pole pruner and contact your STIHL dealer for assistance. The release slide is faulty.
- ▶ Push the release slide with your thumb in the direction of the saw chain and hold it there.
- ▶ Press and hold Ergo lever.
- ▶ Press the trigger.
 - ▶ The release slide can be released.
- ▶ Release the trigger and Ergo lever.
- ▶ If the release slide, trigger or the Ergo lever is stiff or does not spring back to the idle position: Do not use the pole pruner and contact your STIHL dealer for assistance. The release slide, trigger or the Ergo lever is defective.

Switching on the Pole Pruner

- ▶ Insert battery.
- ▶ Push the release slide towards the saw chain and hold in place.

- ▶ Press and hold the trigger. The saw chain runs.
- ▶ If 3 LEDs flash red: Remove the battery and consult a STIHL dealer. There is a malfunction in the pole pruner.
- ▶ Release the trigger. The saw chain stops running after about 1 second.
- ▶ If the saw chain continues to run after about 1 second: Remove the battery and contact your STIHL dealer for assistance. The pole pruner has a malfunction.

10.5 Checking Chain Lubrication

- ▶ Fit the battery.
- ▶ Hold the guide bar over a light surface.
- ▶ Switch on the pole pruner. Chain oil is thrown off the chain and is visible on the light surface. Chain lubrication is operating properly.
- ▶ If no chain oil can be seen:
 - ▶ Fill up with chain oil.
 - ▶ Check chain lubrication again.
 - ▶ If chain oil is still not visible on the light surface: Do not use your pole pruner and contact your STIHL servicing dealer for assistance. Chain lubrication is defective.

10.6 Testing the Battery

- ▶ Press button on battery. The LEDs glow or flash.
- ▶ If the LEDs do not glow or flash: Do not use the battery and contact your STIHL servicing dealer. There is a malfunction in the battery.

11 Using the Pole Pruner

11.1 Adjusting the shaft length (HTA 86)

The shaft can be adjusted to different lengths to suit the application as well as the user's height and reach.

- ▶ Switch off the pole pruner and remove the bat-

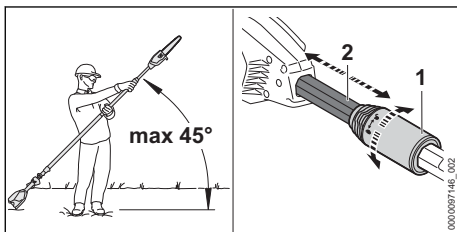

- ▶ Maintain an angle of no more than 45° to the horizontal.
- ▶ Turn the clamp nut (1) a half-rotation towards ⚙.
- ▶ Adjust the shaft (2) to the required length.
- ▶ Turn the clamp nut (1) in direction ⚙ as far as it will go.
- ▶ Check that the shaft (2) cannot be shifted any more and that the clamp nut (1) is twisted tight in direction ⚙ as far as it will go.

The shaft length is properly adjusted if the shaft (2) cannot be pushed in or pulled out and the clamping unit is screwed tight, as far as it will go, in direction of ⚙.

11.2 Fitting and Adjusting the Shoulder Strap

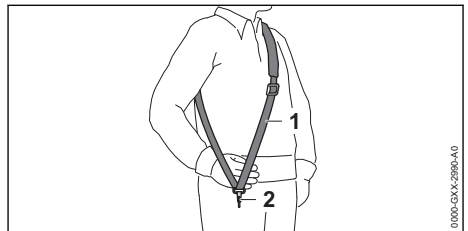

- ▶ Put on the shoulder strap (1).
- ▶ Adjust the shoulder strap (1) so that the carabiner (2) is about a hand's width below your right hip.

Other approved carrying systems are listed in this User Manual, [21.1](#).

11.3 Holding and Controlling the Pole Pruner

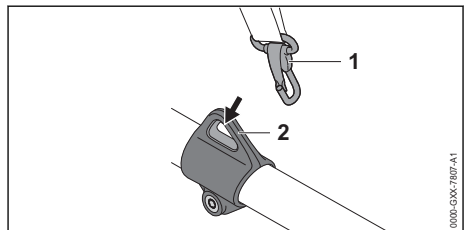

- ▶ Connect the carrying ring (2) to the carabiner (1).

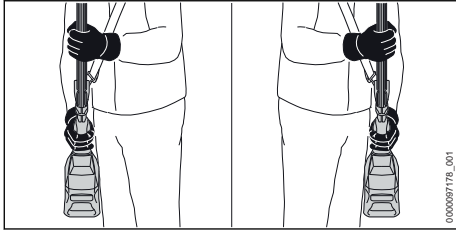

- ▶ Hold the pole pruner with one hand by the control handle – wrap your thumb around the control handle.
- ▶ Hold the pole pruner firmly with your other hand by the handle hose - wrap your thumb around the handle hose.

11.4 Limbing

Cross-cut

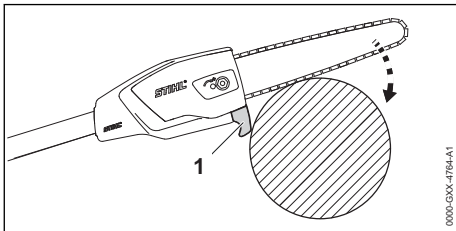

- ▶ Position the stop (1) against the branch.
- ▶ With the chain running a full speed, pivot the guide bar downward against the limb.
- ▶ Cut through the limb with the bottom of the guide bar.

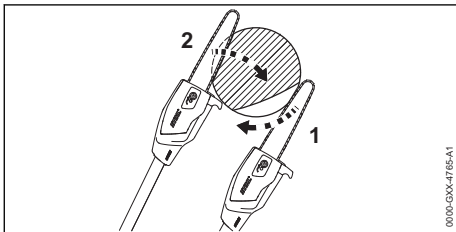

- ▶ If the limb is under tension: Make the relieving cut (1) at the compression side and then perform the bucking cut (2) from the tension side.

Cutting thick branches

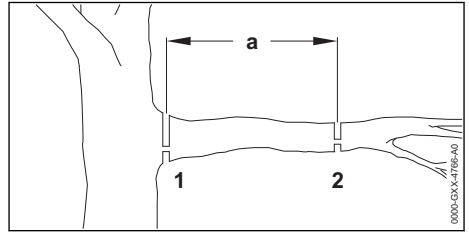

- ▶ Perform a relieving cut (2) at cutting point (2) at a distance $a = 20$ cm from the final cross cut (1).
- ▶ Perform a relieving cut and then finish with a cross-cut (1).

12 After Finishing Work

12.1 When Work is Finished

- ▶ Switch off the pole pruner and remove the battery.
- ▶ If the pole pruner is wet: Allow the pole pruner to dry.
- ▶ If the battery is wet: Allow the battery to dry.
- ▶ Clean the pole pruner.
- ▶ Clean the guide bar and saw chain.
- ▶ Loosen the nut on the chain sprocket cover.
- ▶ Back off the tensioning screw 2 turns counter-clockwise.
The saw chain is now slack.
- ▶ Tighten down the nut on the chain sprocket cover.
- ▶ Fit the chain scabbard so that it completely covers the guide bar.
- ▶ Clean the battery.

13 Transporting

13.1 Transporting the Pole Pruner

- ▶ Switch off the pole pruner and remove the battery.
- ▶ Fit the chain scabbard so that it completely covers the guide bar.
- ▶ Push in shaft completely (HTA 86).

Carrying the pole pruner

- ▶ Carry the pole pruner in one hand by the shaft with the guide bar behind you.

Transporting the pole pruner in the car

- ▶ Secure the pole pruner to prevent turnover and movement.

13.2 Transporting the battery

- ▶ Switch off the pole pruner and remove the battery.

- ▶ Check that the battery is in a safe condition.
- ▶ Pack the battery so that the following points apply:
 - The packaging is electrically non-conductive.
 - The battery cannot move inside the packaging.
- ▶ Secure the packaging so that it cannot move.

The battery is subject to the Carriage of Dangerous Goods regulations. The battery is classified as UN 3480 (lithium ion batteries) and has been tested pursuant to UN Manual Tests and Criteria Part III, Subsection 38.3.

The transport regulations can be found in www.stihl.com/safety-data-sheets.

14 Storing

14.1 Storing the Pole Pruner

- ▶ Switch off the pole pruner and remove the battery.
- ▶ Fit the chain scabbard so that it completely covers the guide bar.
- ▶ Check the following points when storing the pole pruner:
 - The pole pruner is out of the reach of children.
 - The pole pruner is clean and dry.
- ▶ If you store the pole pruner for more than 3 months: Remove the guide bar and saw chain.

14.2 Storing the Battery

STIHL recommends that you store the battery with a charge between 40% and 60% (2 LEDs glow green).

- ▶ Check the following points when storing the battery:
 - Battery is out of the reach of children.
 - Battery is clean and dry.
 - Battery is in an enclosed location.
 - Battery is stored separately from the pole pruner and charger.
 - Battery is in non-conductive packaging.
 - Battery is in a temperature range between -10°C and +50°C.

15 Cleaning

15.1 Cleaning the Pole Pruner

- ▶ Switch off the pole pruner and remove the battery.
- ▶ Clean the pole pruner with a damp cloth or STIHL resin solvent.
- ▶ Clean vents with a paintbrush.

- ▶ Remove foreign objects from the battery compartment and clean the battery compartment with a damp cloth.
- ▶ Clean the electrical contacts in the battery compartment with a paintbrush or soft brush.
- ▶ Remove the chain sprocket cover.
- ▶ Clean the area around the chain sprocket with a damp cloth or STIHL resin solvent.
- ▶ Fit the chain sprocket cover.

15.2 Cleaning the Guide Bar and Saw Chain

- ▶ Switch off the pole pruner and remove the battery.
- ▶ Remove the guide bar and saw chain.

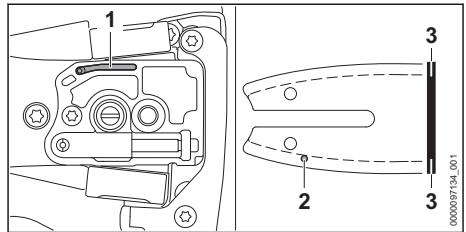

- ▶ Clean the oil port (1), oil inlet hole (2) and bar groove (3) with a soft brush or STIHL resin solvent.
- ▶ Clean the saw chain with a soft brush or STIHL resin solvent.
- ▶ Mount the guide bar and saw chain.

15.3 Cleaning the Battery

- ▶ Clean the battery with a damp cloth.

16 Maintenance

16.1 Deburring the Guide Bar

A burr can build up on the outer edge of the guide bar.

- ▶ Remove burr with a flat file or a STIHL guide bar dressing tool.
- ▶ If you have any queries: Contact your STIHL servicing dealer.

16.2 Sharpening the Saw Chain

Correctly sharpening saw chains requires a lot of practice.

STIHL files, STIHL filing aids, STIHL sharpeners and the brochure "Sharpening STIHL Saw Chains" help you achieve the right results. To obtain the brochure visit <http://www.stihl.com/sharpening-brochure>.

STIHL recommends you have saw chains resharpened by a STIHL servicing dealer.

! WARNING

- The chain's cutters are very sharp. There is a risk of cut injuries.
 - ▶ Wear work gloves made of durable material.

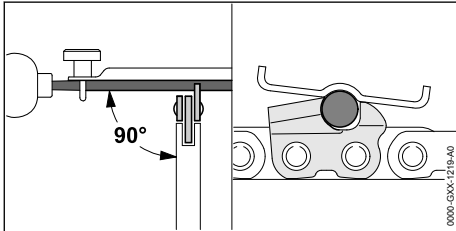

- ▶ File each cutter with a round file so that the following points are observed:
 - Round file matches the chain pitch.
 - File from the inside to the outside of the cutter.
 - Hold the file at right angle to the guide bar.
 - Maintain a filing angle of 30°.

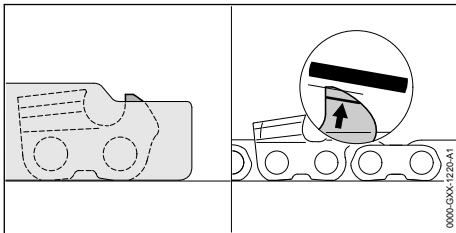

- ▶ File down the depth gauges with a flat file so that they are level with the STIHL filing gauge and parallel to the service mark. The STIHL filing gauge must match the chain pitch.
- ▶ If you have any queries: Contact your STIHL servicing dealer for assistance.

17 Repairing

17.1 Repairing the Pole Pruner and Battery

The pole pruner, guide bar, saw chain and battery cannot be repaired by the user.

- ▶ If the pole pruner, guide bar or saw chain are damaged: Do not use your pole pruner and contact your STIHL servicing dealer for assistance.
- ▶ If the battery has a malfunction or is damaged: Replace the battery.

18 Troubleshooting

18.1 Troubleshooting Pole Pruner and Battery

Fault	LEDs on the battery	Cause	Remedy
Pole pruner does not run when switched on.	1 LED flashing green.	State of charge of the battery is too low.	▶ Charge battery as described in the User Manual for chargers STIHL AL 101, 300, 500.
	1 LED emits red light.	The battery is too warm or too cold.	▶ Remove the battery. ▶ Allow the battery to cool down or warm up.
	3 LEDs flash red.	There is a malfunction in the pole pruner.	▶ Remove the battery. ▶ Clean electrical contacts in the battery compartment. ▶ Insert battery. ▶ Switch on the pole pruner. ▶ If 3 LEDs continue flashing red: Do not use the pole pruner and contact a STIHL specialist dealer.
	3 LEDs light up red.	The pole pruner is too hot.	▶ Remove the battery. ▶ Allow the pole pruner to cool down.

Fault	LEDs on the battery	Cause	Remedy
	4 LEDs flash red.	There is a fault in the battery.	<ul style="list-style-type: none"> ▶ Remove battery and reinsert it. ▶ Switch on the pole pruner. ▶ If 4 LEDs continue to flash red: Do not use the battery and contact your STIHL dealer for assistance.
		No electrical contact between pole pruner and battery.	<ul style="list-style-type: none"> ▶ Remove the battery. ▶ Clean electrical contacts in the battery compartment. ▶ Insert battery.
		Pole pruner or battery damp.	▶ Allow pole pruner or battery to dry.
Pole pruner cuts out during operation.	3 LEDs light up red.	The pole pruner is too hot.	<ul style="list-style-type: none"> ▶ Remove the battery. ▶ Allow the pole pruner to cool down.
		There is an electrical fault.	<ul style="list-style-type: none"> ▶ Remove battery and reinsert it. ▶ Switch on the pole pruner.
Runtime of pole pruner is too short.		The battery is not fully charged.	▶ Fully charge battery as described in the User Manual for chargers STIHL AL 101, 300, 500.
		The battery service life has been exceeded.	▶ Replace battery.
Smell of smoke or burning in the cutting area.		The saw chain has not been correctly sharpened.	Sharpen chain as specified.
		Insufficient saw chain oil in the oil tank.	Fill up with saw chain oil.
		The chain lubrication system is supplying insufficient saw chain oil.	Do not use your pole pruner and contact your STIHL servicing dealer for assistance.
		The saw chain is over-tensioned.	Tension the saw chain as specified.
		The pole pruner is not being used correctly.	Have correct use explained, then practice.

19 Specifications

19.1 STIHL HTA 66, HTA 86 Pole Pruners

HTA 66

Permitted batteries:

- STIHL AP
- STIHL AR

- Weight without battery: 3.3 kg
- Max. oil tank capacity: 105 cc (0.105 l)

HTA 86

Permitted batteries:

- STIHL AP
- STIHL AR

- Weight without battery: 4.6 kg
- Max. oil tank capacity: 105 cc (0.105 l)

The running time is shown at www.stihl.com/ battery-life.

19.2 Chain Sprockets

The following chain sprockets may be used:

- 6-tooth for 1/4" P

19.3 Minimum groove depth of guide bars

The minimum groove depth depends on the pitch of the guide bar.

- 1/4" P 4 mm

19.4 STIHL AP battery

- Battery Technology: Lithium-ion
- Voltage: 36 V
- Capacity in Ah: see rating label
- Energy content in Wh: see rating label

- Weight in kg: see rating label
- Permissible temperature range for operation and storage: -10°C to +50°C

19.5 Sound Values and Vibration Values

K-value (uncertainty) for sound pressure levels is 2 dB(A). K-value for sound power levels is 2 dB(A). The K-value for vibration levels is 2 m/s².

HTA 66

STIHL recommends wearing ear defenders.

- Sound pressure level L_{pA} measured according to ISO 22868: 78 dB(A)
- Sound power level L_{WA} measured according to ISO 22868: 93 dB(A)
- Vibration level a_{HV} measured according to ISO 22867
 - Control handle: 1.0 m/s²
 - Handle hose: 1.0 m/s²

HTA 86

STIHL recommends wearing ear defenders.

- Sound pressure level L_{pA} measured according to ISO 22868: 77 dB(A)
- Sound power level L_{WA} measured according to ISO 22868: 93 dB(A)

Shaft fully compressed:

- Vibration level a_{HV} measured according to ISO 22867

- Control handle: 1.0 m/s²
- Handle hose: 1.0 m/s²

Shaft fully extended:

- Vibration level a_{HV} measured according to ISO 22867
 - Control handle: 1.0 m/s²
 - Handle hose: 1.0 m/s²

The vibration levels indicated were measured according to a standardized test method and can be used as a basis for comparing electric power tools. The vibration levels actually occurring may vary from the values indicated, depending on the type of application. The vibration levels indicated can be used for an initial estimate of the vibration stress. The actual vibration stress has to be estimated. The times when the power tool is switched off and the times when it is switched on but running under no load can be taken into account in the estimate.

For information on compliance with Employers' Vibration Directive 2002/44/EC see www.stihl.com/vib.

19.6 REACH

REACH is an EC regulation and stands for the Registration, Evaluation, Authorisation and Restriction of Chemical substances.

For information on compliance with the REACH regulation see www.stihl.com/reach.

20 Bar and Chain Combinations

20.1 STIHL HTA 66, HTA 86 Pole Pruners

HTA 66

Pitch	Drive link gauge/groove width	Length	Guide bar	Number of teeth, sprocket nose	Number of drive links	Saw chain
1/4" P	1.1 mm	25 cm	Rollomatic E Mini	8	56	71 PM3 (type 3670)

HTA 86







Pitch	Drive link gauge/groove width	Length	Guide bar	Number of teeth, sprocket nose	Number of drive links	Saw chain
1/4" P	1.1 mm	25 cm	Rollomatic E Mini	8	56	71 PM3 (type 3670)
		30 cm	Rollomatic E Mini		64	

The cutting length of a guide bar depends on the pole pruner being used and the saw chain that is mounted. The actual cutting length of a guide bar may be less than the specified length.

21 Combinations of Carrying Systems

21.1 Combinations of Carrying Systems

The pole pruner may only be used in combination with a carrying system. Approved carrying systems are listed in this User Manual:

-  Shoulder strap
-  Full harness
-  STIHL AR battery together with the support cushion
-  Battery belt with strap and attached "AP belt bag with connecting cable" together with the support cushion
-  Battery belt with attached "AP belt bag with connecting cable" together with the shoulder strap
-  Carrying system with built-in "AP belt bag with connecting cable" together with the support cushion
-  RTS backpack carrying system

22 Spare Parts and Accessories

22.1 Spare parts and accessories

STIHL  These symbols indicate original STIHL spare parts and original STIHL accessories.

STIHL recommends the use of original STIHL spare parts and accessories.

Despite ongoing market observation, STIHL is unable to judge the reliability, safety and suitability of other manufacturers' spare parts and accessories; accordingly, STIHL cannot warrant for the use of those parts.

Original STIHL spare parts and original STIHL accessories are available from STIHL dealers.

23 Disposal

23.1 Disposing of Pole Pruner and Battery

Contact the local authorities or your STIHL dealer for information on disposal.

Improper disposal can be harmful to health and pollute the environment.

- ▶ Take STIHL products including packaging to a suitable collection point for recycling in accordance with local regulations.
- ▶ Do not dispose with domestic waste.

24 EC Declaration of Conformity

24.1 STIHL HTA 66, HTA 86 Pole Pruners

ANDREAS STIHL AG & Co. KG
Badstraße 115
D-71336 Waiblingen

Germany

declare under our sole responsibility that

- Category: Cordless pole pruner
- manufacturer's brand: STIHL
- model: HTA 66, HTA 86
- serial number: LA03

conforms to the relevant provisions of Directives 2011/65/EU, 2006/42/EC, and 2014/30/EU and has been developed and manufactured in compliance with the following standards in the versions valid on the date of production: EN 55014-1, EN 55014-2, EN 62841-1, taking account of EN ISO 11680-1 and EN 62841-4-1.

The EC type examination test was carried out pursuant to Directive 2006/42/EC, Art. 12.3(b) at: VDE Prüf- u. Zertifizierungsinstitut (NB 0366), Merianstraße 28, 63069 Offenbach, Germany

- HTA 66, HTA 86 certification number: 40051683

The technical documents are stored at ANDREAS STIHL AG & Co. KG Produktzulassung.

The year of manufacture, country of manufacture and serial number are shown on the pole pruner.

Done at Waiblingen, 03.08.2020

ANDREAS STIHL AG & Co. KG



Dr. Jürgen Hoffmann, Head of Product Data,
Regulations and Licensing

25 General Power Tool Safety Warnings

25.1 Introduction

This chapter reproduces the pre-formulated, general safety precautions specified in the IEC 62841 standard for hand-held motor-operated electric tools.

STIHL is obliged to publish these texts.

The safety precautions and warnings on avoiding an electric shock given under "Electrical Safety" do not apply to STIHL cordless products.

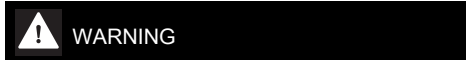

- **Read all safety warnings, instructions, illustrations and specifications provided with this power tool.** Failure to follow all instructions listed below may result in electric shock, fire and/or serious injury. **Save all warnings and instructions for future reference.**

The term "electric power tool" in the safety warnings refers to mains-operated (corded) power tools or battery-operated (cordless) power tools.

25.2 Work area safety

- a) **Keep work area clean and well lit.** Cluttered or dark areas invite accidents.
- b) **Do not operate power tools in explosive atmospheres, such as in the presence of flammable liquids, gases or dust.** Power tools create sparks which may ignite the dust or fumes.
- c) **Keep children and bystanders away while operating a power tool.** Distractions can cause you to lose control.

25.3 Electrical safety

- a) **Power tool plugs must match the outlet. Never modify the plug in any way. Do not use any adapter plugs with earthed (grounded) power tools.** Unmodified plugs and matching outlets will reduce risk of electric shock.

- b) **Avoid body contact with earthed or grounded surfaces, such as pipes, radiators, ranges and refrigerators.** There is an increased risk of electric shock if your body is earthed or grounded.
- c) **Do not expose power tools to rain or wet conditions.** Water entering a power tool will increase the risk of electric shock.
- d) **Do not abuse the cord. Never use the cord for carrying, pulling or unplugging the power tool. Keep cord away from heat, oil, sharp edges or moving parts.** Damaged or entangled cords increase the risk of electric shock.
- e) **When operating a power tool outdoors, use an extension cord suitable for outdoor use.** Use of a cord suitable for outdoor use reduces the risk of electric shock.
- f) **If operating a power tool in a damp location is unavoidable, use a residual current device (RCD) protected supply.** Use of an RCD reduces the risk of electric shock.

25.4 Personal safety

- a) **Stay alert, watch what you are doing and use common sense when operating a power tool. Do not use a power tool while you are tired or under the influence of drugs, alcohol or medication.** A moment of inattention while operating power tools may result in serious personal injury.
- b) **Use personal protective equipment. Always wear eye protection.** Protective equipment such as a dust mask, non-skid safety shoes, hard hat or hearing protection used for appropriate conditions will reduce personal injuries.
- c) **Prevent unintentional starting. Ensure the switch is in the off-position before connecting to power source and/or battery pack, picking up or carrying the tool.** Carrying power tools with your finger on the switch or energising power tools that have the switch on invites accidents.
- d) **Remove any adjusting key or wrench before turning the power tool on.** A wrench or a key left attached to a rotating part of the power tool may result in personal injury.
- e) **Do not overreach. Keep proper footing and balance at all times.** This enables better control of the power tool in unexpected situations.
- f) **Dress properly. Do not wear loose clothing or jewellery. Keep your hair and clothing away**

- from moving parts. Loose clothes, jewellery or long hair can be caught in moving parts.
- g) **If devices are provided for the connection of dust extraction and collection facilities, ensure these are connected and properly used.** Use of dust collection can reduce dust-related hazards.
- h) **Do not let familiarity gained from frequent use of tools allow you to become complacent and ignore tool safety principles.** A careless action can cause severe injury within a fraction of a second.

25.5 Power tool use and care

- a) **Do not force the power tool. Use the correct power tool for your application.** The correct power tool will do the job better and safer at the rate for which it was designed.
- b) **Do not use the power tool if the switch does not turn it on and off.** Any power tool that cannot be controlled with the switch is dangerous and must be repaired.
- c) **Disconnect the plug from the power source and/or remove the battery pack, if detachable, from the power tool before making any adjustments, changing accessories, or storing power tools.** Such preventive safety measures reduce the risk of starting the power tool accidentally.
- d) **Store idle power tools out of the reach of children and do not allow persons unfamiliar with the power tool or these instructions to operate the power tool.** Power tools are dangerous in the hands of untrained users.
- e) **Maintain power tools and accessories. Check for misalignment or binding of moving parts, breakage of parts and any other condition that may affect the power tool's operation. If damaged, have the power tool repaired before use.** Many accidents are caused by poorly maintained power tools.
- f) **Keep cutting tools sharp and clean.** Properly maintained cutting tools with sharp cutting edges are less likely to bind and are easier to control.
- g) **Use the power tool, accessories and tool bits etc. in accordance with these instructions, taking into account the working conditions and the work to be performed.** Use of the power tool for operations different from those intended could result in a hazardous situation.

- h) **Keep handles and grasping surfaces dry, clean and free from oil and grease.** Slippery handles and grasping surfaces do not allow for safe handling and control of the tool in unexpected situations.

25.6 Battery tool use and care

- a) **Recharge only with the charger specified by the manufacturer.** A charger that is suitable for one type of battery pack may create a risk of fire when used with another battery pack.
- b) **Use power tools only with specifically designed battery packs.** Use of any other battery packs may create a risk of injury and fire.
- c) **When battery pack is not in use, keep it away from other metal objects, like paper clips, coins, keys, nails, screws or other small metal objects, that can make a connection from one terminal to another.** Shorting the battery terminals together may cause burns or a fire.
- d) **Under abusive conditions, liquid may be ejected from the battery; avoid contact. If contact accidentally occurs, flush with water. If liquid contacts eyes, additionally seek medical help.** Liquid ejected from the battery may cause irritation or burns.
- e) **Do not use a battery pack or tool that is damaged or modified.** Damaged or modified batteries may exhibit unpredictable behaviour resulting in fire, explosion or risk of injury.
- f) **Do not expose a battery pack or tool to fire or excessive temperature.** Exposure to fire or temperature above 130 °C may cause explosion.
- g) **Follow all charging instructions and do not charge the battery pack or tool outside the temperature range specified in the instructions.** Charging improperly or at temperatures outside the specified range may damage the battery and increase the risk of fire.

25.7 Service

- a) **Have your power tool serviced by a qualified repair person using only identical replacement parts.** This will ensure that the safety of the power tool is maintained.
- b) **Never service damaged battery packs.** Service of battery packs should only be performed by the manufacturer or authorized service providers.

Índice

1	Prólogo.....	51
2	Informaciones relativas a estas instrucciones para la reparación.....	51
3	Sinopsis.....	52
4	Indicaciones relativas a la seguridad.....	54
5	Preparar la podadora de altura para el trabajo.....	61
6	Cargar el acumulador y LEDs.....	61
7	Ensamblar la podadora de altura.....	62
8	Colocar y sacar el acumulador.....	64
9	Conectar y desconectar la podadora de altura.....	64
10	Comprobar de la podadora de altura y el acumulador.....	65
11	Trabajar con la podadora de altura.....	67
12	Después del trabajo.....	68
13	Transporte.....	68
14	Almacenamiento.....	68
15	Limpiar.....	69
16	Mantenimiento.....	69
17	Reparación.....	70
18	Subsanar las perturbaciones.....	70
19	Datos técnicos.....	71
20	Combinaciones de espadas y cadenas.....	73
21	Combinaciones de sistemas de porte.....	73
22	Piezas de repuesto y accesorios.....	73
23	Gestión de residuos.....	74
24	Declaración de conformidad UE.....	74
25	Indicaciones de seguridad generales para herramientas eléctricas.....	74

1 Prólogo

Distinguidos clientes,

Nos alegramos de que se hayan decidido por STIHL. Desarrollamos y confeccionamos nuestros productos en primera calidad y con arreglo a las necesidades de nuestros clientes. De esta manera conseguimos elaborar productos altamente fiables incluso en condiciones de esfuerzo extremas.

STIHL también presta un Servicio Postventa de primera calidad. Nuestros comercios especializados garantizan un asesoramiento e instrucciones competentes así como un amplio asesoramiento técnico.

STIHL se declara expresamente a favor de tratar la naturaleza de forma sostenible y responsable. Estas instrucciones de servicio pretenden asistirle para hacer un uso ecológico y seguro de su producto STIHL durante toda su vida útil.

Le agradecemos su confianza y le deseamos que disfrute de su producto STIHL.



Dr. Nikolas Stihl

IMPORTANTE: LEER ANTES DE USAR Y GUARDAR.

2 Informaciones relativas a estas instrucciones para la reparación

2.1 Documentación vigente

Las normas de seguridad locales están en vigor.

- ▶ Además de este manual de instrucciones se deben leer, comprender y guardar los siguientes documentos:
 - Manual de instrucciones del sistema de porte empleado
 - Manual de instrucciones del acumulador STIHL AR
 - Manual de instrucciones "Bolsa de la correa AP con cable de conexión"
 - Indicaciones de seguridad del acumulador STIHL AP
 - Manual de instrucciones de los cargadores STIHL AL 101, 300, 500
 - Información de seguridad sobre acumuladores STIHL y productos con acumulador incorporado: www.stihl.com/safety-data-sheets

2.2 Marca de las indicaciones de advertencia en el texto

ADVERTENCIA

- La indicación hace referencia a peligros que pueden provocar lesiones graves o la muerte.
 - ▶ Con las medidas mencionadas se pueden evitar lesiones graves o mortales.

INDICACIÓN

- La indicación hace referencia a peligros que pueden provocar daños materiales.
 - ▶ Con las medidas mencionadas se pueden evitar daños materiales.

2.3 Símbolos en el texto



Este símbolo remite a un capítulo de este manual de instrucciones.

3 Sinopsis

3.1 Podadora de altura STIHL HTA 66 y acumulador

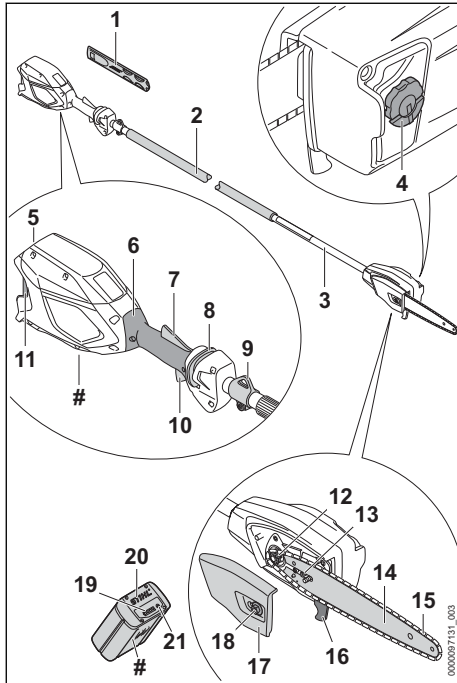

1 Protector de la cadena

El protector de la cadena protege del contacto con la cadena de aserrado.

2 Tubo flexible de agarre

El tubo flexible de agarre sirve para sujetar y guiar la podadora de altura.

3 Vástago

El vástago une todos los componentes.

4 Cierre del depósito de aceite

El cierre del depósito de aceite cierra dicho depósito.

5 Cavidad para el acumulador

La cavidad para el acumulador aloja el acumulador.

6 Empuñadura de mando

La empuñadura de mando sirve para manejar, sujetar y guiar la podadora de altura.

7 Palanca Ergo

La palanca Ergo mantiene la corredera de desbloqueo en su posición cuando se suelta la palanca de mando.

8 Corredera de desbloqueo

Esta corredera desbloquea la palanca de mando.

9 Argolla de porte

La argolla de porte sirve para enganchar el sistema de porte.

10 Palanca de mando

La palanca de mando conecta y desconecta la podadora de altura.

11 Palanca de bloqueo

La palanca de bloqueo mantiene el acumulador en su cavidad.

12 Rueda de cadena

El piñón de cadena impulsa la cadena de aserrado.

13 Tornillo tensor

El tornillo tensor sirve para ajustar la tensión de la cadena.

14 Espada

La espada guía la cadena de aserrado.

15 Cadena de aserrado

La cadena de aserrado corta la madera.

16 Tope

El tope apoya la podadora de altura en la madera durante el trabajo.

17 Tapa del piñón de cadena

La tapa del piñón de cadena cubre dicho piñón y fija la espada a la podadora de altura.

18 Tuerca

La tuerca fija la tapa del piñón de cadena a la podadora de altura.

19 LED

Los LED indican el estado de carga del acumulador y las anomalías.

20 Acumulador

El acumulador suministra energía a la podadora de altura.

21 Pulsador

El pulsador activa los LED del acumulador.

Placa de características con número de la máquina

3.2 Podadora de altura STIHL HTA 86 y acumulador

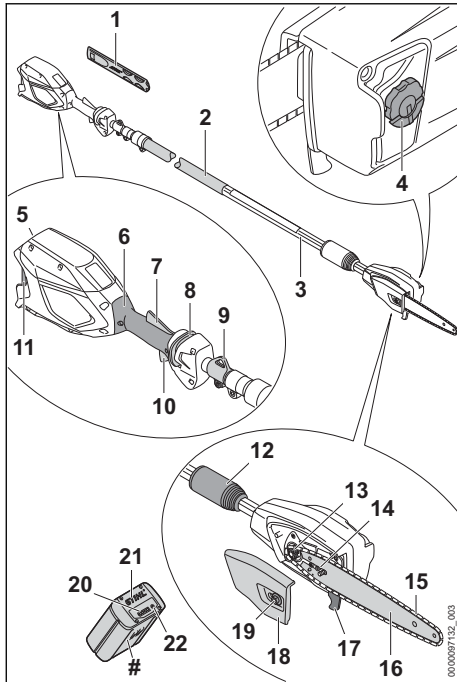

1 Protector de la cadena

El protector de la cadena protege del contacto con la cadena de aserrado.

2 Tubo flexible de agarre

El tubo flexible de agarre sirve para sujetar y guiar la podadora de altura.

3 Vástago

El vástago une todos los componentes.

4 Cierre del depósito de aceite

El cierre del depósito de aceite cierra dicho depósito.

5 Cavidad para el acumulador

La cavidad para el acumulador aloja el acumulador.

6 Empuñadura de mando

La empuñadura de mando sirve para manejar, sujetar y guiar la podadora de altura.

7 Palanca Ergo

La palanca Ergo mantiene la corredera de desbloqueo en su posición cuando se suelta la palanca de mando.

8 Corredera de desbloqueo

Esta corredera desbloquea la palanca de mando.

9 Argolla de porte

La argolla de porte sirve para enganchar el sistema de porte.

10 Palanca de mando

La palanca de mando conecta y desconecta la podadora de altura.

11 Palanca de bloqueo

La palanca de bloqueo mantiene el acumulador en su cavidad.

12 Tuerca de apriete

La tuerca de apriete sirve para ajustar la longitud del vástago.

13 Rueda de cadena

El piñón de cadena impulsa la cadena de aserrado.

14 Tornillo tensor

El tornillo tensor sirve para ajustar la tensión de la cadena.

15 Cadena de aserrado

La cadena de aserrado corta la madera.

16 Espada

La espada guía la cadena de aserrado.

17 Tope

El tope apoya la podadora de altura en la madera durante el trabajo.

18 Tapa del piñón de cadena

La tapa del piñón de cadena cubre dicho piñón y fija la espada a la podadora de altura.

19 Tuerca

La tuerca fija la tapa del piñón de cadena a la podadora de altura.

20 LED

Los LED indican el estado de carga del acumulador y las anomalías.

21 Acumulador

El acumulador suministra energía a la podadora de altura.

22 Pulsador

El pulsador activa los LED del acumulador.

Placa de características con número de la máquina

3.3 Símbolos

Los símbolos pueden encontrarse en la podadora de altura y el acumulador y significan lo siguiente:

 En esta posición, la tuerca de apriete está abierta. El vástago se puede extraer.

 En esta posición, la tuerca de apriete está cerrada. El vástago no se puede extraer.

 Este símbolo es el distintivo del depósito de aceite adherente para cadenas.

 Este símbolo indica el sentido de funcionamiento de la cadena.

+  Sentido de giro para tensar la cadena

 1 LED luce en rojo. El acumulador está demasiado caliente o demasiado frío.

 4 LED parpadean en rojo. Hay una avería en el acumulador.

 El dato junto al símbolo indica el contenido de energía del acumulador según la especificación del fabricante de las células. El contenido de energía disponible en la aplicación es más bajo.

 No desechar este producto en la basura doméstica.

4 Indicaciones relativas a la seguridad

4.1 Símbolos de advertencia

Los símbolos de advertencia en la podadora de altura o el acumulador significan lo siguiente:

 Tener en cuenta las indicaciones de seguridad y sus medidas.

 Leer estas instrucciones de uso, entenderlas y guardarlas.

 Ponerse gafas protectoras y casco protector.

 Ponerse botas protectoras.

 Ponerse guantes de trabajo.

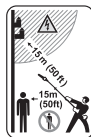

Mantener la distancia de seguridad.



Sacar el acumulador durante las interrupciones de los trabajos, el transporte, cuando se guarde y se realicen trabajos de mantenimiento o reparación.



Proteger el acumulador del calor y el fuego.



No sumergir el acumulador en líquidos.



Respetar el margen de temperatura admisible del acumulador.

4.2 Uso previsto

La podadora de altura STIHL HTA 66 o HTA 86 sirve para desramar árboles altos o recepar ramas de árboles altos.

La podadora de altura no se deberá emplear para talar.

La podadora de altura se puede utilizar bajo la lluvia.

Esta podadora de altura recibe la energía de un acumulador STIHL AP o un acumulador STIHL AR.

⚠ ADVERTENCIA

- Los acumuladores no autorizados por STIHL para la podadora de altura pueden originar incendios y explosiones. Las personas pueden sufrir lesiones graves o mortales y se pueden producir daños materiales.
 - ▶ Emplear la podadora de altura con un acumulador STIHL AP o un acumulador STIHL AR.
- En el caso de que la podadora de altura o el acumulador no se empleen de forma apropiada, las personas pueden sufrir lesiones graves o mortales y se pueden producir daños materiales.
 - ▶ Emplear la podadora de altura tal y como se especifica en este manual de instrucciones.
 - ▶ Usar el acumulador, tal como se especifica en este manual de instrucciones o en el

manual de instrucciones del acumulador STIHL AR.

4.3 Requisitos para el usuario

▲ ADVERTENCIA

- Los usuarios no instruidos no pueden identificar o calcular los peligros de la podadora de altura y el acumulador. El usuario u otras personas pueden sufrir lesiones graves o mortales.



- ▶ Leer este manual de instrucciones, entenderlo y guardarlo.

- ▶ En caso de prestar la podadora de altura o el acumulador a otra persona: entregarle el manual de instrucciones.
- ▶ Asegurarse de que el usuario cumple con estos requisitos:
 - El usuario está descansado.
 - El usuario tiene capacidad física, sensorial y psíquica para manejar la podadora de altura y el acumulador y trabajar con ellos. En el caso de que el usuario presente limitaciones físicas, sensoriales o psíquicas, deberá trabajar solo bajo supervisión y siguiendo las instrucciones de una persona responsable.
 - El usuario puede identificar o calcular los peligros de la podadora de altura y el acumulador.
 - El usuario es mayor de edad o, según las correspondientes regulaciones nacionales, es instruido bajo supervisión en una profesión.
 - El usuario ha recibido instrucciones de un distribuidor especializado STIHL o una persona especializada antes de trabajar por primera vez con la podadora de altura.
 - El usuario no se encuentra bajo los efectos del alcohol, medicamentos o drogas.
- ▶ En caso de dudas, acudir a un distribuidor especializado STIHL.

4.4 Ropa y equipamiento de trabajo

▲ ADVERTENCIA

- Durante el trabajo, la podadora de altura puede absorber el pelo largo. El usuario puede sufrir lesiones graves.

- ▶ Recogerse el pelo largo y asegurarlo, de manera que se encuentre por encima de los hombros.
- Durante el trabajo pueden salir disparados hacia arriba objetos a alta velocidad. El usuario puede resultar lesionado.



- ▶ Ponerse gafas protectoras muy pegadas. Las gafas protectoras apropiadas están verificadas según la norma EN 166 o según las normativas nacionales y se pueden adquirir en un comercio con la correspondiente marcación.

- Los objetos que caen pueden producir lesiones en la cabeza.



- ▶ Ponerse un casco protector.

- Durante el trabajo puede levantarse polvo. El polvo aspirado puede perjudicar la salud y provocar reacciones alérgicas.
 - ▶ En caso de levantarse polvo, ponerse una mascarilla protectora contra el polvo.
- La ropa no apropiada se puede enganchar en la leña, la maleza y en la podadora de altura. Los usuarios que no lleven ropa adecuada pueden resultar gravemente heridos.
 - ▶ Usar ropa ceñida.
 - ▶ Quitarse pañuelos y joyas.
- Durante el trabajo, el usuario se puede cortar con la leña. Durante la limpieza o el mantenimiento, el usuario puede entrar en contacto con la cadena de aserrado. El usuario puede resultar lesionado.



- ▶ Utilizar guantes de trabajo de material resistente.

- Si el usuario lleva calzado no apropiado, se puede resbalar. El usuario puede resultar lesionado.



- ▶ Llevar calzado resistente y cerrado con suela antideslizante.

4.5 Sector de trabajo y entorno

4.5.1 Podadora de altura

▲ ADVERTENCIA

- Las personas ajenas, los niños y los animales no pueden identificar ni calcular los peligros de la podadora de altura y los objetos lanzados hacia arriba. Las personas ajenas al trabajo, los niños y los animales pueden sufrir lesiones

graves, y se pueden producir daños materiales.



- ▶ Mantener alejados de la zona de trabajo a personas ajenas, niños y animales en un radio de 15 m.

- ▶ Mantener una distancia de 15 m respecto de los objetos.
- ▶ No dejar la podadora de altura sin vigilancia.
- ▶ Asegurarse de que los niños no puedan jugar con la podadora de altura.
- Los componentes eléctricos de la podadora de altura pueden producir chispas. En entornos fácilmente inflamables o explosivos las chispas pueden provocar incendios y explosiones. Las personas pueden sufrir lesiones graves o mortales y se pueden producir daños materiales.
 - ▶ No trabajar en un entorno fácilmente inflamable o explosivo.

4.5.2 Acumulador

▲ ADVERTENCIA

- Las personas ajenas al trabajo, al igual que niños y animales, no pueden reconocer ni evaluar los peligros que se desprenden del acumulador. Las personas ajenas al trabajo, los niños y los animales pueden resultar gravemente lesionados.
 - ▶ Las personas ajenas al trabajo, los niños y los animales deben mantenerse alejados.
 - ▶ No dejar el acumulador sin vigilancia.
 - ▶ Asegurarse de que los niños no puedan jugar con el acumulador.
- El acumulador no está protegido de todas las influencias ambientales. Si el acumulador está sometido a ciertas influencias ambientales, es posible que se incendie o explote. Personas pueden resultar gravemente lesionadas y se puede producir un daño material.



- ▶ Proteja el acumulador del calor y del fuego.
- ▶ No tire el acumulador al fuego.



- ▶ Utilice y guarde el acumulador a una temperatura que oscile entre - 10 °C y + 50 °C.



- ▶ No sumerja el acumulador en ningún líquido.

- ▶ Mantenga el acumulador alejado de objetos metálicos.
- ▶ No exponga el acumulador a altas presiones.
- ▶ No exponga el acumulador a microondas.
- ▶ Proteja el acumulador de productos químicos y de sales.

4.6 Estado seguro

4.6.1 Podadora de altura

La podadora de altura se encuentra en un estado seguro cuando se cumplen las siguientes condiciones:

- La podadora de altura no está dañada.
- La podadora de altura está limpia.
- Los elementos de mando funcionan y no han sido modificados.
- El engrase de la cadena funciona.
- Las huellas de rodadura en el piñón de cadena no tienen más de 0,5 mm de profundidad.
- Hay montada una combinación de espada y cadena de aserrado indicada en este manual de instrucciones.
- La espada y la cadena de aserrado están montadas correctamente.
- La cadena de aserrado está tensada correctamente.
- Se han montado accesorios originales STIHL para esta podadora de altura.
- Los accesorios están montados correctamente.
- El cierre del depósito de aceite está cerrado.

▲ ADVERTENCIA

- En un estado que no sea seguro, es posible que ciertos componentes ya no funcionen correctamente y se desactiven dispositivos de seguridad. Las personas pueden sufrir lesiones graves o mortales.
 - ▶ Trabajar con una podadora de altura que no esté defectuosa.
 - ▶ Si la podadora de altura está sucia: limpiarla.
 - ▶ No modificar la podadora de altura. Excepción: montaje de una combinación de espada y cadena de aserrado indicada en este manual de instrucciones.
 - ▶ Si los elementos de mando no funcionan, no trabajar con la podadora de altura.
 - ▶ Montar accesorios originales STIHL para esta podadora de altura.
 - ▶ Montar la espada y la cadena de aserrado tal y como se especifica en este manual de instrucciones.

- ▶ Montar los accesorios tal y como se describe en este manual de instrucciones o en el manual de instrucciones del accesorio correspondiente.
- ▶ No introducir objetos en las aberturas de la podadora de altura.
- ▶ Cerrar el cierre del depósito de aceite.
- ▶ Sustituir las placas de características que estén desgastadas o dañadas.
- ▶ En caso de dudas, acuda a un distribuidor especializado STIHL.

4.6.2 Espada

La motosierra se encuentra en un estado seguro, cuando se cumplen estas condiciones:

- La espada no está dañada.
- La espada no está deformada.
- La ranura tiene la profundidad mínima o una profundidad superior a la mínima,  19.3.
- Los puentecillos de la ranura están libres de rebabas.
- La ranura no está estrechada o ensanchada.

⚠ ADVERTENCIA

- En un estado de seguridad deficiente, la espada o la cadena ya no puede funcionar de forma segura. La cadena en funcionamiento puede saltar de la espada. Las personas pueden sufrir lesiones graves o mortales.
 - ▶ Trabajar con una espada que no esté defectuosa.
 - ▶ Si la profundidad de la ranura es inferior a la profundidad mínima: sustituir la espada.
 - ▶ Desbarbar semanalmente la espada.
 - ▶ En caso de dudas: acudir a un distribuidor especializado STIHL.

4.6.3 Cadena de aserrado

La cadena se encuentra en un estado seguro, cuando se cumplen estas condiciones:

- La cadena no está dañada.
- La cadena está afilada correctamente.
- Las marcas de desgaste en los dientes de corte son visibles.

⚠ ADVERTENCIA

- En un estado inseguro, los componentes pueden dejar de funcionar correctamente y los dispositivos de seguridad se desactivan. Las personas pueden sufrir lesiones graves o mortales.
 - ▶ Trabajar con una cadena que no esté defectuosa.
 - ▶ Afilar correctamente la cadena de aserrado.
 - ▶ En caso de dudas: acudir a un distribuidor especializado STIHL.

4.6.4 Batería

La batería se encuentra en un estado seguro cuando se cumplen las siguientes condiciones:

- La batería no está dañada.
- La batería está limpia y seca.
- La batería funciona y no está modificada.

⚠ ADVERTENCIA

- En un estado que no sea seguro, la batería ya no podrá funcionar con seguridad. Personas pueden ser lesionadas gravemente.
 - ▶ Trabajar solo con una batería que no esté dañada y funcione.
 - ▶ No cargar una batería dañada o defectuosa.
 - ▶ Si la batería está sucia o mojada: limpiar la batería y dejar que se seque.
 - ▶ No modificar la batería.
 - ▶ No meter ningún objeto en las aberturas de la batería.
 - ▶ No poner los contactos de la batería en contacto con objetos metálicos (no cortocircuitarlos).
 - ▶ No abrir la batería.
 - ▶ Sustituir los rótulos desgastados o dañados.
- De una batería dañada puede salir líquido. Si el líquido entra en contacto con la piel o los ojos, estos se podrán irritar.
 - ▶ Evitar cualquier contacto con el líquido.
 - ▶ Si se ha producido un contacto con la piel: lavar la piel afectada con agua abundante y jabón.
 - ▶ Si se ha producido un contacto con los ojos: lavar los ojos durante al menos 15 minutos con agua abundante y visitar a un médico.
- Una batería defectuosa o dañada puede oler raro, humear o arder. Personas pueden ser gravemente lesionadas o matadas y se pueden producir daños materiales.
 - ▶ Si la batería huele raro o humea: no utilizar la batería y mantenerla alejada de objetos inflamables.
 - ▶ Si la batería arde: intentar apagar el fuego con un extintor o con agua.

4.7 Trabajar

4.7.1 Serrar

⚠ ADVERTENCIA

- Si no hay ninguna persona fuera de la zona de trabajo que pueda oír la llamada de socorro, no podrá prestar ayuda en caso de emergencia.

- ▶ Asegurarse de que haya personas fuera de la zona de trabajo a las que pueda avisar.
- En determinadas situaciones, el usuario ya no puede trabajar de forma concentrada. El operario puede perder el control sobre la podadora de altura y tropezar, caerse y lesionarse gravemente.
 - ▶ Trabajar de forma tranquila y meditada.
 - ▶ Si las condiciones de luz y de visibilidad son deficientes, no trabajar con la podadora de altura.
 - ▶ La podadora de altura solo debe ser manejada por una persona.
 - ▶ Prestar atención a los obstáculos.
 - ▶ Trabajar de pie sobre el suelo y mantener el equilibrio. Si se tiene que trabajar en alturas, utilizar una plataforma elevadora de trabajo o un andamio seguro.
 - ▶ Si aparecen signos de cansancio, hacer una pausa.
- La cadena en funcionamiento puede cortar al usuario. El usuario puede sufrir lesiones graves.
 - ▶ No tocar la cadena en funcionamiento.
 - ▶ Si la cadena está bloqueada por algún objeto, desconectar la podadora de altura y sacar el acumulador. Hasta entonces, no quitar el objeto.
- La cadena en funcionamiento se calienta y se dilata. Si la cadena no se engrasa ni se retensa, puede saltar de la espada o romperse. Las personas pueden sufrir lesiones y se pueden producir daños materiales.
 - ▶ Emplear aceite adherente para cadenas.
 - ▶ Comprobar periódicamente la tensión de trabajo de la cadena de aserrado. Si la tensión de la cadena de aserrado es demasiado baja, tensarla.
- En el caso de que la podadora de altura cambie o se comporte de forma no acostumbrada durante el trabajo, la podadora de altura puede encontrarse en un estado inseguro. Las personas pueden sufrir lesiones y se pueden producir daños materiales.
 - ▶ Finalizar el trabajo, quitar el acumulador y acudir a un distribuidor especializado STIHL.
- Durante el trabajo, la podadora de altura puede generar vibraciones.
 - ▶ Utilizar guantes protectores.



- ▶ Hacer pausas para descansar del trabajo.
- ▶ Si se detectan signos de un trastorno circulatorio, acudir a un médico.

- Si la cadena de aserrado en funcionamiento choca con un objeto duro, pueden producirse chispas. En entornos fácilmente inflamables, las chispas pueden provocar incendios. Las personas pueden sufrir lesiones graves o mortales y se pueden producir daños materiales.
 - ▶ No trabajar en un entorno fácilmente inflamable.
- Si se suelta la palanca de mando, la cadena sigue girando todavía durante un breve tiempo. La cadena de aserrado en movimiento puede cortar a las personas. Las personas pueden sufrir lesiones graves.
 - ▶ Sujetar la podadora de altura con ambas manos y esperar hasta que se detenga la cadena.
- En una situación de peligro, el usuario puede asustarse y no quitar el sistema de porte. El usuario puede sufrir lesiones graves.
 - ▶ Practicar la manera de quitarse el sistema de porte.

⚠ ADVERTENCIA

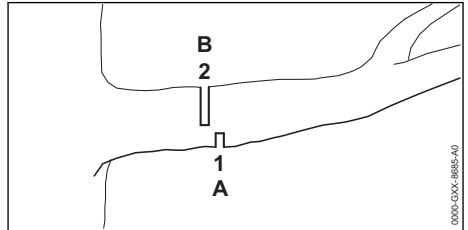

- Si se sierra madera sometida a tensión, se puede aprisionar la espada. El operario puede perder el control sobre la podadora de altura y se puede lesionar gravemente.
 - ▶ Realizar primero un corte de descarga (1) en el lado de presión (A), luego realizar un corte de separación (2) hacia el tronco, en el lado de tracción (B).

⚠ PELIGRO

- Si se trabaja cerca de cables conductores de corriente, la cadena de aserrado puede entrar en contacto con dichos cables y dañarlos. El usuario puede sufrir lesiones graves o mortales.



- ▶ Observar una distancia de 15 m respecto de los cables conductores de corriente.

4.7.2 Desramar

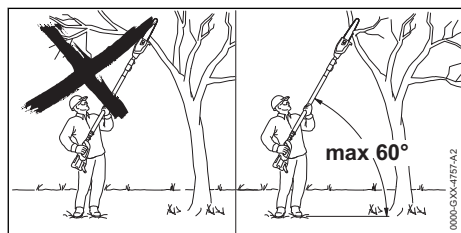

⚠ ADVERTENCIA

- Durante el desrame pueden caer las ramas cortadas. El operario puede sufrir lesiones graves.
 - ▶ No ponerse debajo de la rama que se va a cortar.
 - ▶ Respetar un ángulo de 60°, como máximo, respecto de la horizontal.

4.8 Fuerzas de reacción

4.8.1 Rebote

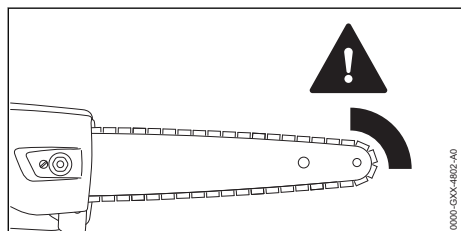

El rebote puede producirse por los motivos siguientes:

- En el caso de que la cadena en movimiento tope con una cuña de talado por el sector del cuarto superior de la punta de la espada y se detenga bruscamente puede producirse un rebote.
- La cadena en movimiento está aprisionada en la punta de la espada.

⚠ ADVERTENCIA

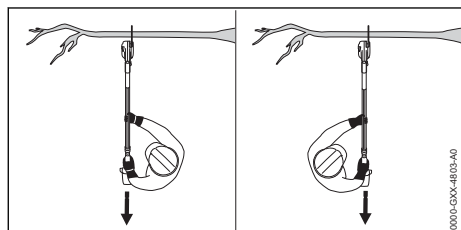

- En el caso de producirse un rebote, se puede lanzar la podadora de altura hacia arriba. El

operario puede perder el control sobre la podadora de altura y se puede lesionar gravemente o morir.

- ▶ Sujetar la podadora de altura con ambas manos.
- ▶ Mantener el cuerpo apartado del sector de giro prolongado de la podadora de altura.
- ▶ Trabajar tal y como se especifica en este manual de instrucciones.
- ▶ No trabajar con el sector del cuarto superior de la punta de la espada.
- ▶ Trabajar con la cadena bien afilada y correctamente tensada.
- ▶ Emplear cadenas de baja tendencia al rebote.
- ▶ Emplear una espada con una punta pequeña.
- ▶ Serrar a pleno gas.

4.8.2 Tracción

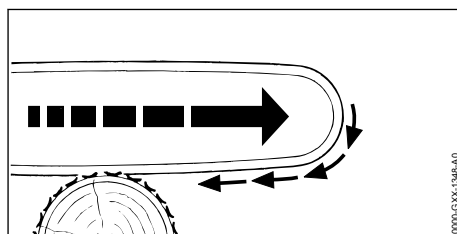

Cuando se trabaja con el lado inferior de la espada, la podadora de altura tiene la tendencia a separarse del usuario.

⚠ ADVERTENCIA

- Si la cadena en movimiento tope con un objeto duro y se detiene bruscamente, la podadora de altura sufre repentinamente un fuerte tirón que la aparta del usuario. El operario puede perder el control sobre la podadora de altura y se puede lesionar gravemente o morir.
 - ▶ Sujetar la podadora de altura con ambas manos.
 - ▶ Trabajar tal y como se especifica en este manual de instrucciones.
 - ▶ Mantener recta la espada en el corte.
 - ▶ Aplicar correctamente el tope.
 - ▶ Serrar a pleno gas.

4.8.3 Golpe de retroceso

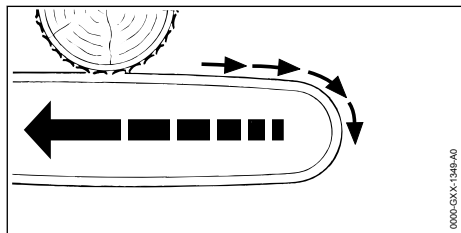

Si se trabaja con el lado superior de la espada, la podadora de altura sufre un golpe de retroceso hacia el usuario.

⚠ ADVERTENCIA

- Si la cadena en movimiento topa con un objeto duro y se detiene bruscamente, la podadora de altura sufre repentinamente un fuerte golpe de retroceso hacia el usuario. El operario puede perder el control sobre la podadora de altura y se puede lesionar gravemente o morir.
 - ▶ Sujetar la podadora de altura con ambas manos.
 - ▶ Trabajar tal y como se especifica en este manual de instrucciones.
 - ▶ Mantener recta la espada en el corte.
 - ▶ Serrar a pleno gas.

4.9 Transporte

4.9.1 Podadora de altura

⚠ ADVERTENCIA

- Durante el transporte, la podadora de altura puede volcar o moverse. Las personas pueden sufrir lesiones y se pueden producir daños materiales.



- ▶ Sacar el acumulador.

- ▶ Montar el protector de cadena sobre la espada de manera que la cubra por completo.
- ▶ Asegurar la podadora de altura con un cinturón tensor, correas o una red de manera que no se pueda volcar ni mover.

4.9.2 Acumulador

⚠ ADVERTENCIA

- El acumulador no está protegido contra todas las influencias ambientales. Si el acumulador está expuesto a determinadas influencias

ambientales, este puede dañarse y se pueden producir daños materiales.

- ▶ No transportar un acumulador dañado.
- ▶ Transportar el acumulador en un embalaje no conductor de electricidad.
- Durante el transporte, el acumulador puede volcar o moverse. Las personas pueden sufrir lesiones y se pueden producir daños materiales.
 - ▶ Empaquetar el acumulador en el embalaje, de manera que no pueda moverse.
 - ▶ Asegurar el embalaje, de manera que no pueda moverse.

4.10 Almacenamiento

4.10.1 Podadora de altura

⚠ ADVERTENCIA

- Los niños no pueden identificar ni calcular los peligros de la podadora de altura. Los niños pueden resultar lesionados gravemente.



- ▶ Sacar el acumulador.

- ▶ Montar el protector de cadena sobre la espada de manera que la cubra por completo.
- ▶ Guardar la podadora de altura fuera del alcance de los niños.

- Los contactos eléctricos de la podadora de altura y los componentes metálicos se pueden corroer por la humedad. La podadora de altura se puede dañar.



- ▶ Sacar el acumulador.

- ▶ Guardar la podadora de altura estando limpia y seca.

4.10.2 Acumulador

⚠ ADVERTENCIA

- Los niños no pueden identificar ni calcular los peligros del acumulador. Los niños pueden sufrir lesiones graves.
 - ▶ Guardar el acumulador fuera del alcance de los niños.
- El acumulador no está protegido contra todas las influencias ambientales. Si el acumulador está expuesto a determinadas influencias ambientales, este puede dañarse.
 - ▶ Guardar el acumulador limpio y seco.
 - ▶ Guardar el acumulador en un local cerrado.

- ▶ Guardar el acumulador separado de la podadora de altura y del cargador.
- ▶ Guardar el acumulador en un embalaje no conductor de electricidad.
- ▶ Utilizar el acumulador en un margen de temperatura de entre - 10 °C y + 50 °C.

4.11 Limpieza, mantenimiento y reparación

▲ ADVERTENCIA

- Si durante la limpieza, el mantenimiento o la reparación está colocado el acumulador, se puede conectar la podadora de altura de forma accidental. Las personas pueden sufrir lesiones y se pueden producir daños materiales.



- ▶ Sacar el acumulador.

- Los detergentes agresivos, la limpieza con un chorro de agua u objetos puntiagudos pueden dañar la podadora de altura, la espada, la cadena o el acumulador. En el caso de que no se limpien correctamente la podadora de altura, la espada, la cadena o el acumulador, los componentes pueden dejar de funcionar correctamente y los dispositivos de seguridad pueden desactivarse. Las personas pueden sufrir lesiones graves.
 - ▶ Limpiar la podadora de altura, la espada, la cadena y el acumulador, tal y como se especifica en este manual de instrucciones.
- En el caso de que no se realice correctamente el mantenimiento o la reparación de la podadora de altura, la espada, la cadena y el acumulador, pueden dejar de funcionar correctamente los componentes y desactivarse los dispositivos de seguridad. Las personas pueden sufrir lesiones graves o mortales.
 - ▶ No realizar uno mismo el mantenimiento o la reparación de la podadora de altura y el acumulador.
 - ▶ En el caso de que haya que realizar el mantenimiento o la reparación de la podadora de altura o del acumulador, acudir a un distribuidor especializado STIHL.
 - ▶ Mantener la espada y la cadena de aserrado o repararlas, tal y como se especifica en el manual de instrucciones.
- Durante la limpieza o el mantenimiento de la cadena de aserrado, el usuario se puede cortar con los filos de los dientes afilados. El usuario puede resultar lesionado.



- ▶ Utilizar guantes de trabajo de material resistente.

5 Preparar la podadora de altura para el trabajo

5.1 Preparar la podadora de altura para el trabajo

Antes de comenzar cualquier trabajo deben realizarse los siguientes pasos:

- ▶ Asegurarse de que los siguientes componentes se encuentren en un estado seguro:
 - Podadora de altura, 4.6.1.
 - Espada, 4.6.2.
 - Cadena de aserrado, 4.6.3.
 - Acumulador, 4.6.4.
- ▶ Comprobar el acumulador, 10.6.
- ▶ Cargar el acumulador completamente tal como se describe en el manual de instrucciones para cargadores STIHL AL 101, 300, 500.
- ▶ Limpiar la podadora de altura, 15.1.
- ▶ Ensambalar la podadora de altura (HTA 86), 7.1.
- ▶ Montar la espada y la cadena de aserrado, 7.2.1.
- ▶ Tensar la cadena de aserrado, 7.3.
- ▶ Rellenar aceite adherente para cadenas de aserrado, 7.4.
- ▶ Ajustar la longitud de vástago (HTA 86), 11.1.
- ▶ Ponerse el sistema de porte y ajustarlo, 11.2.
- ▶ Comprobar los elementos de mando, 10.4.
- ▶ Comprobar la lubricación de la cadena, 10.5.
- ▶ Si no se pueden realizar estos pasos, no utilizar la podadora de altura y acudir a un distribuidor especializado STIHL.

6 Cargar el acumulador y LEDs

6.1 Cargar el acumulador

El tiempo de carga depende de distintas influencias, p. ej. de la temperatura del acumulador o de la temperatura ambiente. El tiempo de carga efectivo puede divergir del indicado. El tiempo de carga se especifica en www.stihl.com/charging-times.

- ▶ Cargar el acumulador tal como se describe en el manual de instrucciones de los cargadores STIHL AL 101, 300, 500.

6.2 Indicar el estado de carga

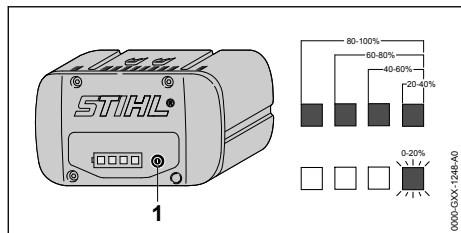

- ▶ Pulsar la tecla (1).
Los LEDs lucen en verde durante unos 5 segundos e indican el estado de carga.
- ▶ Si el LED derecho parpadea en verde: cargar el acumulador.

6.3 LEDs en el acumulador

Los LEDs pueden indicar el estado de carga del acumulador o averías. Los LEDs pueden lucir permanentemente o bien parpadear en verde o en rojo.

- ▶ Si los LEDs lucen permanentemente o parpadean en verde, se indica el estado de carga.
- ▶ Si los LEDs lucen permanentemente o parpadean en rojo: subsanar las perturbaciones, 18.
En la podadora de altura o en el acumulador existe una anomalía.

7 Ensamblar la podadora de altura

7.1 Ensamblar la podadora de altura (HTA 86)

- ▶ Desconectar la podadora de altura y sacar el acumulador.

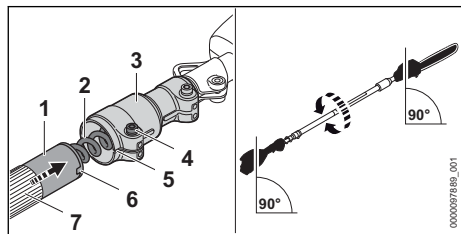

- ▶ Alinear el vástago (1) como se indica en la imagen.
- ▶ Montar el vástago (1) en la pieza de apriete (3) de manera que los rebajes (5 y 6) queden alineados.
- ▶ Introducir el vástago (1) en la pieza de apriete (3) hasta el tope, de manera que dicha

pieza (3) quede sobre el tubo flexible de agarre (7) y prestar atención a que no se dañe el cable (2).

- ▶ Apretar el tornillo (4) firmemente.

El vástago ya no se tiene que volver a desmontar.

7.2 Montar y desmontar la espada y la cadena

7.2.1 Montar la espada y la cadena de aserrado

Las combinaciones de espada y cadena de aserrado que son aptas para el piñón de cadena y que se pueden montar figuran en los datos técnicos, 20.1.

- ▶ Desconectar la podadora de altura y sacar el acumulador.

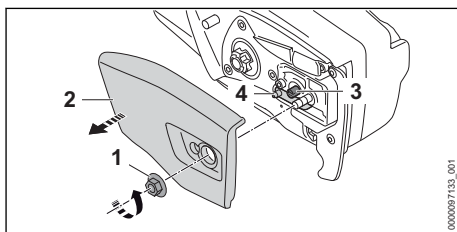

- ▶ Girar la tuerca (1) en sentido antihorario hasta que se pueda quitar la tapa del piñón de cadena (2).
- ▶ Quitar la tapa del piñón de cadena (2).
- ▶ Girar el tornillo tensor (3) en sentido antihorario hasta que la corredera tensora (4) esté aplicada al lado izquierdo de la caja.

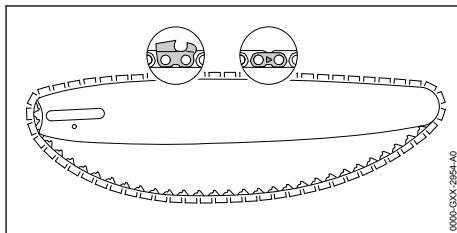

- ▶ Colocar la cadena de aserrado en las ranura de la espada de manera que las flechas existentes en los eslabones de unión de la cadena estén orientadas en el lado superior en el sentido de funcionamiento.

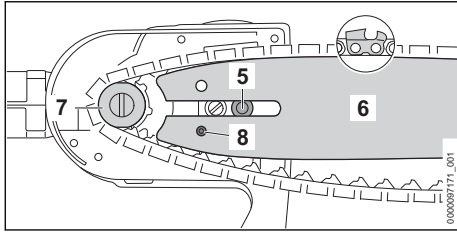

- ▶ Asentar la espada con la cadena en la podadora de altura de manera que se cumplan las siguientes condiciones:
 - Los eslabones impulsores de la cadena de aserrado están asentados en los dientes del piñón de cadena (7).
 - El tornillo con collar (5) se encuentra en el orificio oblongo de la espada (6).
 - El pivote de la corredera tensora (4) se encuentra en el orificio (8) de la espada (6).

La orientación de la espada (6) no es determinante. El rótulo de la espada (6) también puede estar invertido.

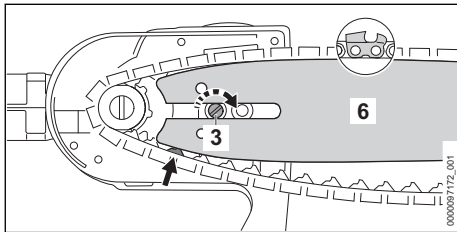

- ▶ Girar el tornillo tensor (3) en sentido horario hasta que la cadena de aserrado esté aplicada a la espada. Al hacerlo, poner los eslabones impulsores de la cadena de aserrado en la ranura de la espada. La espada (6) y la cadena están aplicadas a la podadora de altura.
- ▶ Aplicar la tapa del piñón de cadena (2) a la podadora de altura, de manera que quede engrasado con la podadora de altura.
- ▶ Enroscar la tuerca (1) y apretarla firmemente.

7.2.2 Desmontar la espada y la cadena de aserrado

- ▶ Desconectar la podadora de altura y sacar el acumulador.
- ▶ Girar la tuerca en sentido antihorario hasta que se pueda quitar la tapa del piñón de cadena.
- ▶ Quitar la tapa del piñón de cadena.
- ▶ Girar el tornillo tensor en sentido antihorario hasta el tope. La cadena de aserrado está destensada.

- ▶ Quitar la espada y la cadena de aserrado.

7.3 Tensar la cadena de aserrado

Durante el trabajo, la cadena se dilata o se contrae. La tensión de la cadena varía. Durante el trabajo se ha de comprobar periódicamente la tensión de la cadena y se ha de retensar.

- ▶ Desconectar la podadora de altura y sacar el acumulador.

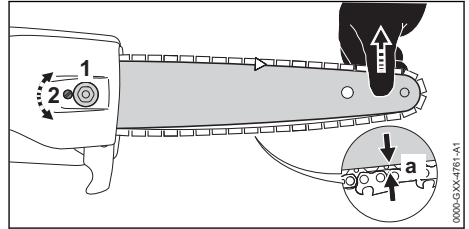

- ▶ Aflojar la tuerca (1).
- ▶ Levantar la espada por la punta y girar el tornillo tensor (2) en sentido horario hasta que se cumplan las siguientes condiciones:
 - La distancia a en la mitad de la espada es de 1 a 2 mm.
 - La cadena de aserrado se puede mover aún sobre la espada tirando de ella con dos dedos y apenas un poco de fuerza.
- ▶ Seguir levantando la espada por la punta y apretar firmemente la tuerca (1).
- ▶ Si la distancia a en la mitad de la espada es de 1 a 2 mm, volver a tensar la cadena de aserrado.

7.4 Rellenar aceite adherente para cadenas de aserrado

El aceite adherente para cadenas de aserrado engrasa y refrigera la cadena en movimiento.

- ▶ Desconectar la podadora de altura y sacar el acumulador.
- ▶ Poner la podadora de altura sobre una superficie llana de manera que el cierre del depósito de aceite esté orientado hacia arriba.
- ▶ Limpiar la zona circundante del cierre del depósito de aceite con un paño húmedo.

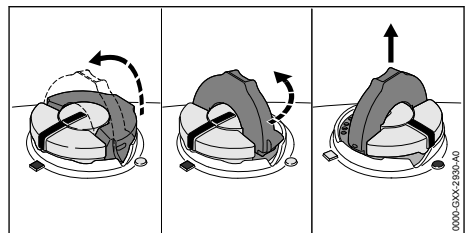

- ▶ Abrir el estribo del cierre del depósito de aceite.
- ▶ Girar el cierre del depósito de aceite en sentido antihorario hasta el tope.
- ▶ Quitar el cierre del depósito de aceite.
- ▶ Rellenar aceite adherente para cadenas de aserrado de manera que no se derrame y el depósito de aceite no se llene hasta el borde.
- ▶ Si el estribo del cierre del depósito de aceite está cerrado, abrirlo.

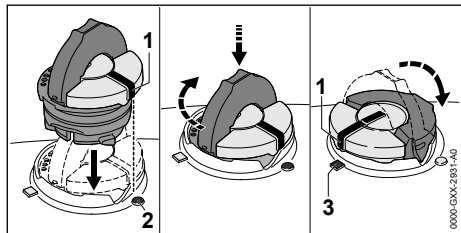

- ▶ Poner el cierre del depósito de aceite de manera que la marca (1) indique hacia la marca (2).
- ▶ Presionar el cierre del depósito de aceite hacia abajo y girarlo hasta el tope en sentido horario. El cierre del depósito de aceite encaja de forma audible. La marca (1) está orientada hacia la marca (3).
- ▶ Comprobar si el cierre del depósito de aceite se puede retirar hacia arriba.
- ▶ Si el cierre del depósito de aceite no se puede retirar hacia arriba, cerrar el estribo del cierre del depósito de aceite. El depósito de aceite queda cerrado.

Si el cierre del depósito de aceite se puede retirar hacia arriba, se han de realizar los siguientes pasos:

- ▶ Colocar el cierre del depósito de aceite en cualquier posición.

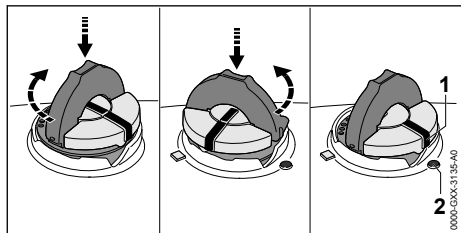

- ▶ Presionar el cierre del depósito de aceite hacia abajo y girarlo hasta el tope en sentido horario.
- ▶ Presionar el cierre del depósito de aceite hacia abajo y girarlo en sentido antihorario

- hasta que la marca (1) indique hacia la marca (2).
- ▶ Volver a intentar cerrar el depósito de aceite.
- ▶ Si sigue sin poder cerrarse el depósito de aceite, no trabajar con la podadora de altura y acudir a un distribuidor especializado STIHL. La podadora de altura no se encuentra en un estado seguro.

8 Colocar y sacar el acumulador

8.1 Colocar el acumulador

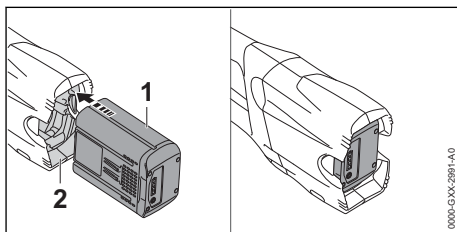

- ▶ Presionar el acumulador (1) en su cavidad (2) hasta el tope. El acumulador (1) encaja con un clic y queda bloqueado.

8.2 Sacar el acumulador

- ▶ Depositar la podadora de altura sobre una superficie plana.
- ▶ Mantener una mano delante de la cavidad para el acumulador, de manera que esta (2) no pueda caerse.

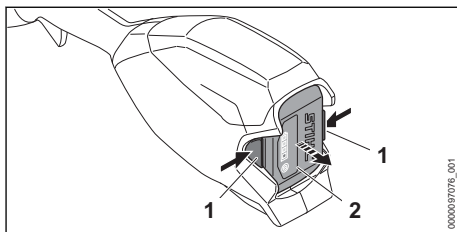

- ▶ Presionar ambas palancas de bloqueo (1). El acumulador (2) está desenclavado y se puede sacar.

9 Conectar y desconectar la podadora de altura

9.1 Conectar la podadora de altura

- ▶ Sujetar la podadora de altura por la empuñadura de mando con una mano de manera que el dedo pulgar abrace dicha empuñadura.

- ▶ Sujetar la podadora de altura por el tubo flexible de agarre con la otra mano de manera que el dedo pulgar abrace dicho tubo flexible.

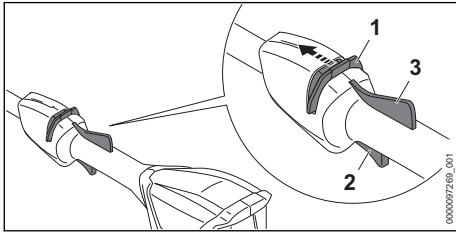

- ▶ Empujar la corredera de desbloqueo (1) con el pulgar hacia la cadena.
- ▶ Empujar la palanca de mando (2) con el pulgar en el sentido de las cuchillas y sujetarla. La podadora de altura se acelera y la cadena se mueve. La corredera de desbloqueo (1) se puede soltar.

Con la palanca Ergo (3) oprimida, la palanca de mando (2) permanece desbloqueada. De esta manera se puede soltar y volver a oprimir la palanca de mando sin tener que desplazar de nuevo la corredera de desbloqueo hacia la cadena.

Si se suelta la palanca de mando (2) y la palanca Ergo (3), la palanca de mando (3) está bloqueada. La corredera de desbloqueo (1) se tiene que volver a desplazar hacia la cadena y retenerla para desbloquear la palanca de mando (2).

9.2 Desconectar la podadora de altura

- ▶ Soltar la palanca de mando y la palanca Ergo.
- ▶ Esperar a que la cadena deje de moverse tras aprox. 1 segundo.
- ▶ Si la cadena se sigue moviendo tras aprox. 1 segundo: sacar el acumulador y acudir a un distribuidor especializado STIHL. La podadora de altura está averiada.

10 Comprobar de la podadora de altura y el acumulador

10.1 Comprobar el piñón de cadena

- ▶ Desconectar la podadora de altura y sacar el acumulador.
- ▶ Desmontar la tapa del piñón de cadena.
- ▶ Desmontar la espada y la cadena de aserrado.

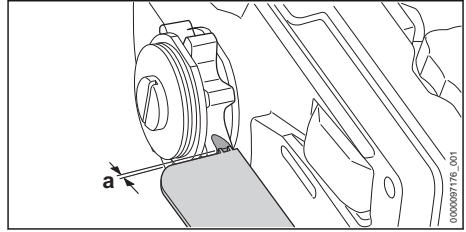

- ▶ Comprobar las huellas de rodadura del piñón de cadena con un calibre STIHL.
- ▶ Si las huellas de rodadura superan una profundidad de $a = 0,5 \text{ mm}$, no utilizar la podadora de altura y acudir a un distribuidor especializado STIHL. El piñón de cadena se debe sustituir.

10.2 Comprobar la espada

- ▶ Desconectar la podadora de altura y sacar el acumulador.
- ▶ Desmontar la cadena de aserrado y la espada.

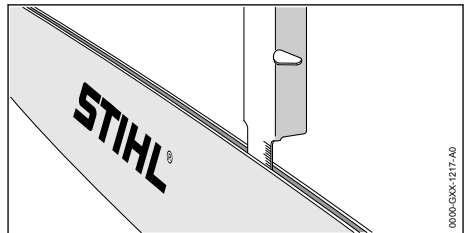

- ▶ Medir la profundidad de la ranura de la espada con el medidor de la plantilla de limado STIHL.
- ▶ Sustituir la espada si se cumple una de las siguientes condiciones:
 - La espada está dañada.
 - La profundidad de ranura medida es inferior a la profundidad mínima de la espada, \square 19.3.
 - La ranura de la espada está estrechada o ensanchada.
- ▶ En caso de dudas, acudir a un distribuidor especializado STIHL.

10.3 Comprobar la cadena de aserrado

- ▶ Desconectar la podadora de altura y sacar el acumulador.

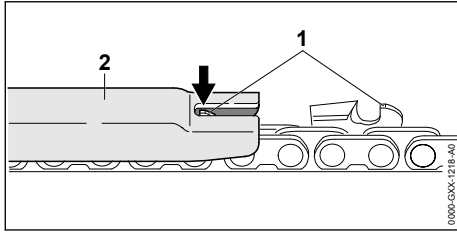

- ▶ Medir la altura de los limitadores de profundidad (1) con una plantilla de limado STIHL (2). La plantilla de limado STIHL tiene que ajustarse al paso de la cadena.
- ▶ En el caso de que un limitador de profundidad (1) sobresalga de la plantilla de limado (2), reafilar el limitador de profundidad (1), 16.2.

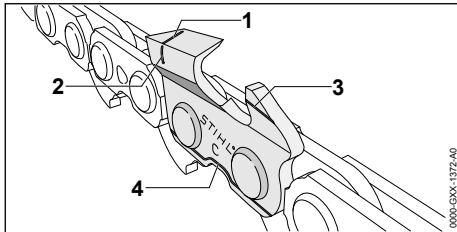

- ▶ Comprobar si son visibles las marcas de desgaste (1 hasta 4) en los dientes de corte.
- ▶ En el caso de que no se pueda ver una de las marcas de desgaste en un diente de corte, no utilizar la cadena de aserrado y acudir a un distribuidor especializado STIHL.
- ▶ Comprobar el ángulo de afilado de los dientes de corte de 30° con una plantilla de limado STIHL. La plantilla de limado STIHL tiene que ajustarse al paso de la cadena.
- ▶ Si no se ha observado el ángulo de afilado de 30°, afilar la cadena de aserrado.
- ▶ En caso de dudas, acudir a un distribuidor especializado STIHL.

10.4 Comprobar los elementos de mando

Corredera de desbloqueo, palanca Ergo y palanca de mando

- ▶ Sacar el acumulador.
- ▶ Intentar presionar la palanca de mando sin accionar la corredera de desbloqueo.
- ▶ Si se puede presionar la palanca de mando, no utilizar la podadora de altura y acudir a un distribuidor especializado STIHL. La corredera de desbloqueo está averiada.

- ▶ Empujar la corredera de desbloqueo con el pulgar hacia la cadena.
- ▶ Presionar la palanca Ergo y mantenerla presionada.
- ▶ Presionar la palanca de mando. La corredera de desbloqueo se puede soltar.
- ▶ Soltar la palanca de mando y la palanca Ergo.
- ▶ Si la corredera de desbloqueo, la palanca de mando o la palanca Ergo se mueven con dificultad o no vuelven a la posición de salida por sí mismas, no utilizar la podadora de altura y acudir a un distribuidor especializado STIHL. La corredera de desbloqueo, la palanca de mando y la palanca Ergo están averiadas.

Conectar la podadora de altura

- ▶ Colocar el acumulador.
- ▶ Empujar la corredera de desbloqueo en el sentido de la cadena y sujetarla.
- ▶ Presionar la palanca de mando y mantenerla presionada. La cadena se mueve.
- ▶ Si parpadean 3 LED en rojo, sacar el acumulador y acudir a un distribuidor especializado STIHL. En la podadora de altura hay una avería.
- ▶ Soltar la palanca de mando. La cadena deja de moverse tras aprox. 1 segundo.
- ▶ Si la cadena se sigue moviendo tras aprox. 1 segundo: sacar el acumulador y acudir a un distribuidor especializado STIHL. La podadora de altura está averiada.

10.5 Comprobar la lubricación de la cadena

- ▶ Colocar el acumulador.
- ▶ Orientar la espada hacia una superficie clara.
- ▶ Conectar la podadora de altura. Se lanza el aceite adherente para cadenas y ello se puede apreciar en la superficie clara. El engrase de la cadena funciona.
- ▶ En el caso de no apreciarse aceite adherente para cadenas lanzado:
 - ▶ Repostar aceite adherente para cadenas.
 - ▶ Volver a comprobar la lubricación de la cadena.
 - ▶ Si se sigue sin apreciar aceite adherente para cadenas sobre la superficie clara: no utilizar la podadora de altura y acudir a un distribuidor especializado STIHL. La lubricación de la cadena está defectuosa.

10.6 Comprobar el acumulador

- ▶ Pulsar la tecla en el acumulador. Los LEDs lucen o parpadean.

- ▶ Si los LEDs no lucen o parpadean: no utilizar el acumulador y acudir a un distribuidor especializado STIHL.
- ▶ Hay una perturbación en el acumulador.

11 Trabajar con la podadora de altura

11.1 Ajustar la longitud de vástago (HTA 86)

En función de la aplicación y de la estatura del usuario, el vástago se puede ajustar a diferentes longitudes.

- ▶ Desconectar la podadora de altura y sacar el acumulador.

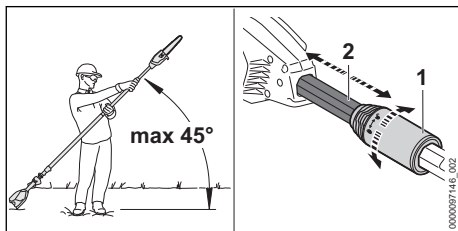

- ▶ Respetar un ángulo de 45°, como máximo, respecto de la horizontal.
- ▶ Girar la tuerca de apriete (1) media vuelta hacia ⚙.
- ▶ Ajustar el vástago (2) a la longitud deseada.
- ▶ Girar la tuerca de apriete (1) hacia ⚙ hasta el tope.
- ▶ Comprobar que el vástago (2) ya no se pueda desplazar y la tuerca de apriete (1) esté apretada hasta el tope hacia ⚙.

Si ya no se puede desplazar el vástago (2) y la tuerca de apriete está apretada hacia ⚙, la longitud de vástago está ajustada fijamente.

11.2 Ponerse el cinturón sencillo y ajustarlo

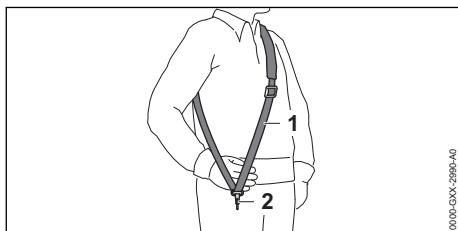

- ▶ Enganchar el cinturón sencillo (1).
- ▶ Ajustar el cinturón sencillo (1), de manera que el mosquetón (2) quede aplicado más o

menos el ancho de la mano por debajo de la cadera derecha.

Otros sistemas de porte que se pueden utilizar figuran en este manual de instrucciones, 21.1.

11.3 Sujetar y manejar la podadora de altura

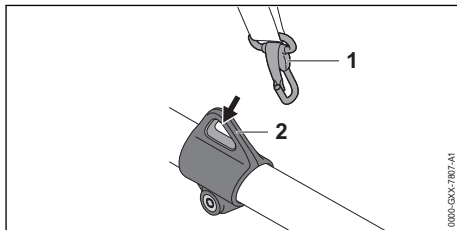

- ▶ Enganchar la argolla de porte (2) en el mosquetón (1).

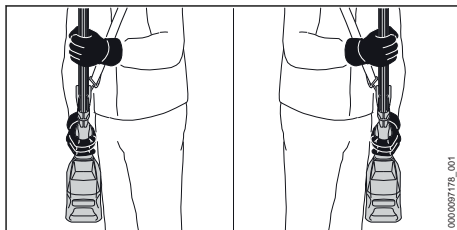

- ▶ Sujetar la podadora de altura por la empuñadura de mando con una mano de manera que el dedo pulgar abrace dicha empuñadura.
- ▶ Sujetar la podadora de altura por el tubo flexible de agarre con la otra mano de manera que el dedo pulgar abrace dicho tubo flexible.

11.4 Desramar

Corte de separación

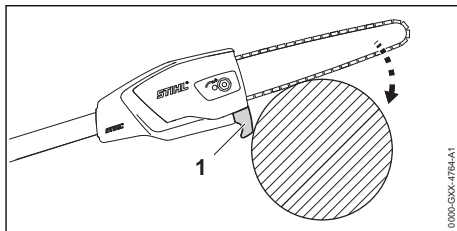

- ▶ Aplicar el tope (1) a la rama.
- ▶ Presionar la espada a pleno gas contra la rama con un movimiento de palanca.
- ▶ Cortar la rama con la parte inferior de la espada.

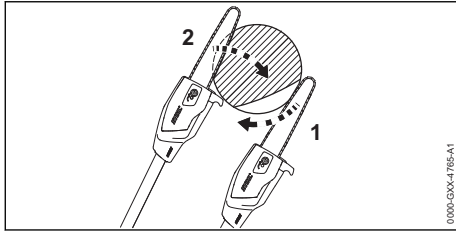

- ▶ En el caso de que la rama se encuentre bajo tensión, aplicar un corte de descarga (1) en el lado de presión y realizar luego un corte de separación (2) en el lado de tracción.

Cortar ramas gruesas

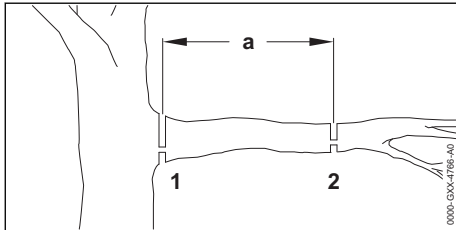

- ▶ Acortar la rama con un corte de separación con corte de descarga (2) en el punto de corte (2) a una distancia $a = 20$ cm delante del punto deseado (1).
- ▶ Realizar el corte de separación con corte de descarga en el punto deseado (1).

12 Después del trabajo

12.1 Después del trabajo

- ▶ Desconectar la podadora de altura y sacar el acumulador.
- ▶ Si la podadora de altura está mojada, hay que dejarla secar.
- ▶ Si el acumulador está mojado, dejarlo secar.
- ▶ Limpiar la podadora de altura.
- ▶ Limpiar la espada y la cadena de aserrado.
- ▶ Aflojar la tuerca de la tapa del piñón de cadena.
- ▶ Girar el tornillo tensor dando 2 vueltas en sentido antihorario.
La cadena de aserrado está destensada.
- ▶ Apretar la tuerca de la tapa del piñón de cadena.
- ▶ Montar el protector de cadena sobre la espada de manera que la cubra por completo.
- ▶ Limpiar el acumulador.

13 Transporte

13.1 Transportar la podadora de altura

- ▶ Desconectar la podadora de altura y sacar el acumulador.
- ▶ Montar el protector de cadena sobre la espada de manera que la cubra por completo.
- ▶ Introducir el vástago por completo (HTA 86).

Llevar la podadora de altura

- ▶ Sujetar la podadora de altura por el vástago con una mano de manera que la espada esté orientada hacia atrás.

Transportar la podadora de altura en un vehículo

- ▶ Si la podadora de altura se transporta en un vehículo, asegurarla de manera que no pueda volcar ni moverse.

13.2 Transportar el acumulador

- ▶ Desconectar la podadora de altura y sacar el acumulador.
- ▶ Asegurarse de que el acumulador se encuentre en un estado que permita trabajar con seguridad.
- ▶ Embalar el acumulador de manera que se cumplan las siguientes condiciones:
 - El embalaje no conduce la electricidad.
 - El acumulador no se puede mover en el embalaje.
- ▶ Asegurar el embalaje de manera que no pueda moverse.

El acumulador está sujeto a los requisitos del transporte de mercancías peligrosas. El acumulador está clasificado como UN 3480 (baterías de iones de litio) y se ha comprobado según el manual de comprobaciones y criterios UN, parte III, capítulo 38.3.

Las disposiciones de transporte se indican www.stihl.com/safety-data-sheets.

14 Almacenamiento

14.1 Guardar la podadora de altura

- ▶ Desconectar la podadora de altura y sacar el acumulador.
- ▶ Montar el protector de cadena sobre la espada de manera que la cubra por completo.
- ▶ Guardar la podadora de altura, de manera que se cumplan las siguientes condiciones:
 - La podadora de altura está fuera del alcance de los niños.
 - La podadora de altura está limpia y seca.

- ▶ En el caso de guardar la podadora de altura durante más de 3 meses, desmontar la espada y la cadena.

14.2 Guardar el acumulador

STIHL recomienda guardar el acumulador en un estado de carga de entre el 40 % y el 60 % (2 LEDs luciendo en verde).

- ▶ Guardar el acumulador, de manera que se cumplan las siguientes condiciones:
 - El acumulador está fuera del alcance de los niños.
 - El acumulador está limpio y seco.
 - El acumulador está en un local cerrado.
 - El acumulador está desconectado de la podadora de altura y del cargador.
 - El acumulador está en un embalaje no conductor de electricidad.
 - Utilizar el acumulador en un margen de temperatura de entre - 10 °C y + 50 °C.

15 Limpiar

15.1 Limpiar la podadora de altura

- ▶ Desconectar la podadora de altura y sacar el acumulador.
- ▶ Limpiar la podadora de altura con un paño húmedo o disolvente de resina STIHL.
- ▶ Limpiar las ranuras de ventilación con un pincel.
- ▶ Quitar los cuerpos extraños de la cavidad para el acumulador y limpiar dicha cavidad con un paño húmedo.
- ▶ Limpiar los contactos eléctricos en la cavidad para el acumulador con un pincel o con un cepillo blando.
- ▶ Desmontar la tapa del piñón de cadena.
- ▶ Limpiar la zona alrededor del piñón de cadena con un paño húmedo o disolvente de resina STIHL.
- ▶ Montar la tapa del piñón de cadena.

15.2 Limpiar la espada y la cadena de aserrado

- ▶ Desconectar la podadora de altura y sacar el acumulador.
- ▶ Desmontar la espada y la cadena de aserrado.

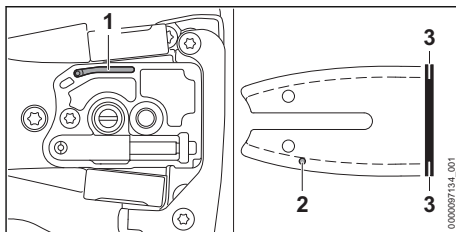

- ▶ Limpiar el canal de salida de aceite (1), el orificio de entrada de aceite (2) y la ranura (3) con un pincel, un cepillo blando o con disolvente de resina STIHL.
- ▶ Limpiar la cadena de aserrado con un pincel, un cepillo blando o con disolvente de resina STIHL.
- ▶ Montar la espada y la cadena de aserrado.

15.3 Limpiar el acumulador

- ▶ Limpiar el acumulador con un paño húmedo.

16 Mantenimiento

16.1 Desbarbar la espada

En el borde exterior de la espada se puede formar rebaba.

- ▶ Quitar la rebaba con una lima plana o con el enderezador de espadas STIHL.
- ▶ En caso de dudas: acudir a un distribuidor especializado STIHL.

16.2 Afilar la cadena de aserrado

Se requiere mucha experiencia para afilar correctamente las cadenas.

Las limas STIHL, los medios para limar STIHL, las afiladoras STIHL y el folleto "Afilar cadenas STIHL" sirven de ayuda para afilar correctamente la cadena. El folleto está disponible en www.stihl.com/sharpening-brochure.

STIHL recomienda encargar el afilado de cadenas a un distribuidor especializado.



ADVERTENCIA

- Los dientes de corte de la cadena están afilados. El usuario puede cortarse.
 - ▶ Ponerse guantes de trabajo de material resistente.

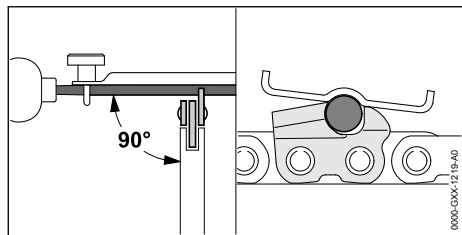

- ▶ Limar cada uno de los dientes de corte con una lima redonda, de manera que se cumplan las condiciones siguientes:
 - La lima redonda tiene que ajustarse al paso de la cadena.
 - La lima redonda se conduce desde dentro hacia fuera.
 - La lima redonda se conduce en ángulo recto respecto de la espada.
 - Hay que respetar un ángulo de afilado de 30°.

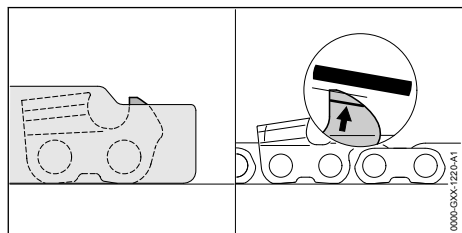

- ▶ Limar el limitador de profundidad con una lima plana, de manera que se encuentre engrasado con la plantilla de limado STIHL y en paralelo con la marca de desgaste. La plantilla de limado STIHL tiene que ajustarse al paso de la cadena.
- ▶ En caso de dudas: acudir a un distribuidor especializado STIHL.

17 Reparación

17.1 Reparación de la podadora de altura y el acumulador

El usuario no puede reparar por sí mismo la podadora de altura, la espada, la cadena y el acumulador.

- ▶ Si la podadora de altura, la espada o la cadena están averiadas: no utilizar la podadora de altura y acudir a un distribuidor especializado STIHL.
- ▶ Si el acumulador está averiado o dañado: sustituirlo.

18 Subsancar las perturbaciones

18.1 Subsancar las anomalías de la podadora de altura o el acumulador

Avería	Ledes en el acumulador	Causa	Remedio
La podadora de altura no se pone en marcha al conectarla.	1 LED parpadea en verde.	El estado de carga del acumulador es demasiado bajo.	▶ Cargar el acumulador tal como se describe en el manual de instrucciones de los cargadores STIHL AL 101, 300, 500.
	1 LED luce en rojo.	El acumulador está demasiado caliente o demasiado frío.	▶ Sacar el acumulador. ▶ Dejar enfriar o calentar el acumulador.
	3 LED parpadean en rojo.	En la podadora de altura hay una avería.	▶ Sacar el acumulador. ▶ Limpiar los contactos eléctricos en la cavidad para el acumulador. ▶ Colocar el acumulador. ▶ Conectar la podadora de altura. ▶ Si siguen parpadeando 3 LED en rojo, no utilizar la podadora de altura y acudir a un distribuidor especializado STIHL.
	3 LED lucen en rojo.	La podadora de altura está demasiado caliente.	▶ Sacar el acumulador. ▶ Dejar enfriar la podadora de altura.
	4 LED parpadean en rojo.	Hay una avería en el acumulador.	▶ Sacar el acumulador y volver a colocarlo. ▶ Conectar la podadora de altura.

Avería	Ledes en el acumulador	Causa	Remedio
			► Si siguen parpadeando 4 LED en rojo, no utilizar el acumulador y acudir a un distribuidor especializado STIHL.
		La conexión eléctrica entre la podadora de altura y el acumulador está interrumpida.	► Sacar el acumulador. ► Limpiar los contactos eléctricos en la cavidad para el acumulador. ► Colocar el acumulador.
		La podadora de altura o el acumulador están húmedos.	► Dejar secar la podadora de altura o el acumulador.
La podadora de altura se apaga durante el funcionamiento.	3 LED lucen en rojo.	La podadora de altura está demasiado caliente.	► Sacar el acumulador. ► Dejar enfriar la podadora de altura.
		Existe una avería eléctrica.	► Sacar el acumulador y volver a colocarlo. ► Conectar la podadora de altura.
El tiempo de servicio de la podadora de altura es demasiado corto.		El acumulador no está completamente cargado.	► Cargar el acumulador completamente tal como se describe en el manual de instrucciones de los cargadores STIHL AL 101, 300, 500.
		Se ha sobrepasado la vida útil del acumulador.	► Sustituir el acumulador.
Del sector de corte sale humo o huele a quemado.		La cadena de aserrado no está bien afilada.	Afilarse correctamente la cadena de aserrado.
		Hay demasiado poco aceite adherente para cadenas de aserrado en el depósito.	Rellenar aceite adherente para cadenas de aserrado.
		La lubricación de la cadena suministra demasiado poco aceite adherente para cadenas de aserrado.	No utilizar la podadora de altura y acudir a un distribuidor especializado STIHL.
		La cadena de aserrado está demasiado tensada.	Tensar correctamente la cadena de aserrado.
		La podadora de altura no se utiliza correctamente.	Explicar el funcionamiento y practicar.

19 Datos técnicos

19.1 Podadora de altura STIHL HTA 66, HTA 86

HTA 66

Acumuladores admisibles:

- STIHL AP
- STIHL AR
- Peso sin acumulador: 3,3 kg
- Capacidad máxima del depósito de aceite: 105 cm³ (0,105 l)

HTA 86

Acumuladores admisibles:

- STIHL AP
- STIHL AR
- Peso sin acumulador: 4,6 kg
- Capacidad máxima del depósito de aceite: 105 cm³ (0,105 l)

El tiempo de funcionamiento se indica en www.stihl.com/battery-life.

19.2 Piñones de cadena

También se pueden emplear los siguientes piñones de cadena:

- de 6 dientes para 1/4" P

19.3 Profundidad mínima de ranura de las espadas

La profundidad mínima de la ranura depende del paso de la espada.

- 1/4" P: 4 mm

19.4 Acumulador STIHL AP

- Tecnología del acumulador: iones de litio
- Tensión: 36 V
- Capacidad en Ah: véase el rótulo de potencia
- Contenido de energía en Wh: véase el rótulo de potencia
- Peso en kg: véase el rótulo de potencia
- Margen de temperatura admisible para usarlo y guardarlo: - 10 °C hasta + 50 °C

19.5 Valores de sonido y vibración

El valor K para el nivel de intensidad acústica es de 2 dB(A). El valor K para el nivel de potencia acústica es de 2 dB(A). El valor K para el valor de vibraciones es de 2 m/s².

HTA 66

STIHL recomienda utilizar protectores de los oídos.

- Nivel de intensidad sonora L_{pA} medido según ISO 22868: 78 dB(A)
- Nivel de potencia sonora L_{wA} medido según ISO 22868: 93 dB(A)
- Valor de vibraciones a_{hv} medido según ISO 22867
 - Empuñadura de mando: 1,0 m/s²
 - Tubo flexible de agarre: 1,0 m/s²

HTA 86

STIHL recomienda utilizar protectores de los oídos.

- Nivel de intensidad sonora L_{pA} medido según ISO 22868: 77 dB(A)

- Nivel de potencia sonora L_{wA} medido según ISO 22868: 93 dB(A)

Vástago completamente retraído:

- Valor de vibraciones a_{hv} medido según ISO 22867
 - Empuñadura de mando: 1,0 m/s²
 - Tubo flexible de agarre: 1,0 m/s²

Vástago completamente extendido:

- Valor de vibraciones a_{hv} medido según ISO 22867
 - Empuñadura de mando: 1,0 m/s²
 - Tubo flexible de agarre: 1,0 m/s²

Los valores de vibraciones indicados han sido medidos conforme a un método de ensayo normalizado y pueden consultarse para realizar un proceso de comprobación entre equipos eléctricos. Los valores de vibraciones realmente efectivos pueden diferir de los valores indicados en función del tipo de la aplicación. Los valores de vibraciones indicados pueden utilizarse para efectuar una primera evaluación de la carga vibratoria. La carga vibratoria real debe evaluarse. Para ello también pueden tomarse en consideración los tiempos en los que el equipo eléctrico está apagado, y aquellos en los que, si bien está encendido, funciona sin carga.

Para información relativa al cumplimiento de la pauta de la patronal sobre vibraciones 2002/44/CE, véase www.stihl.com/vib.

19.6 REACH

REACH designa una ordenanza CE para el registro, evaluación y homologación de productos químicos.

Para informaciones para cumplimentar la ordenanza REACH, véase www.stihl.com/reach.

20 Combinaciones de espadas y cadenas

20.1 Podadora de altura STIHL HTA 66, HTA 86

HTA 66

Paso	Espesor del eslabón impulsor/ ancho de ranura	Longitud	Espada	Número de dientes de la estrella de redireccionamiento	Cantidad de eslabones impulsores	Cadena de aserrado
1/4" P	1,1 mm	25 cm	Rollomatic E Mini	8	56	71 PM3 (modelo 3670)

HTA 86







Paso	Espesor del eslabón impulsor/ ancho de ranura	Longitud	Espada	Número de dientes de la estrella de redireccionamiento	Cantidad de eslabones impulsores	Cadena de aserrado
1/4" P	1,1 mm	25 cm	Rollomatic E Mini	8	56	71 PM3 (modelo 3670)
		30 cm	Rollomatic E Mini		64	

La longitud de corte de una espada depende de la podadora de altura y la cadena de aserrado empleadas. La longitud de corte real de una espada puede ser inferior a la longitud indicada.

21 Combinaciones de sistemas de porte

21.1 Combinaciones de sistemas de porte

La podadora de altura se tiene que utilizar en combinación con un sistema de porte. Los sistemas de porte que se pueden utilizar figuran aquí:

-  Cinturón sencillo
-  Cinturón doble
-  Acumulador STIHL AR junto con el acolchado de apoyo
-  Correa portaacumuladores junto con cinturón portante y "bolsa para correa AP con cable de conexión" junto con el acolchado de apoyo
-  Correa portaacumuladores junto con "bolsa de la correa AP con cable de conexión" junto con el cinturón sencillo
-  Sistema de porte junto con la "bolsa para correa AP con cable de conexión"



Sistema de mochila RTS

22 Piezas de repuesto y accesorios

22.1 Piezas de repuesto y accesorios

STIHL Estos símbolos caracterizan las piezas de repuesto STIHL y los accesorios originales STIHL.

STIHL recomienda emplear piezas de repuesto STIHL y accesorios originales STIHL.

Las piezas de repuesto y los accesorios de fabricantes externos no pueden ser evaluados por STIHL en lo que respecta a su fiabilidad, seguridad y aptitud pese a una observación continua del mercado por lo que STIHL tampoco puede responsabilizarse de su aplicación.

Las piezas de repuesto y los accesorios originales STIHL se pueden adquirir en un distribuidor especializado STIHL.

23 Gestión de residuos

23.1 Gestionar como residuo la podadora de altura y el acumulador

La administración municipal o los distribuidores especializados STIHL ofrecen información sobre la gestión de residuos.

Una gestión indebida puede dañar la salud y el medio ambiente.

- ▶ Llevar los productos STIHL incluido el embalaje a un punto de recogida adecuado para el reciclado con arreglo a las prescripciones locales.
- ▶ No echarlos a la basura doméstica.

24 Declaración de conformidad UE

24.1 Podadora de altura STIHL HTA 66, HTA 86

ANDREAS STIHL AG & Co. KG
Badstraße 115
D-71336 Waiblingen
Alemania

declara, como único responsable, que

- Tipo de construcción: podadora de altura de acumulador
- Marca: STIHL
- Modelo: HTA 66, HTA 86
- Identificación de serie: LA03

cumple las disposiciones pertinentes de las directrices 2011/65/UE, 2006/42/CE y 2014/30/UE y que se ha desarrollado y fabricado en cada caso conforme a las versiones de las normas siguientes vigentes en la fecha de producción: EN 55014-1, EN 55014-2, EN 62841-1, observando la norma EN ISO 11680-1 y EN 62841-4-1.

La comprobación de modelo CE, según la directriz 2006/42/CE, art. 12.3 (b), se ha realizado en: VDE Prüf- u. Zertifizierungsinstitut (NB 0366), Merianstraße 28, 63069 Offenbach, Alemania
– Número de certificación HTA 66, HTA 86: 40051683

La documentación técnica se conserva en la homologación de productos de ANDREAS STIHL AG & Co. KG.

El año de construcción, el país de fabricación y el número de máquina figuran en la podadora de altura.

Waiblingen, 03/08/2020

ANDREAS STIHL AG & Co. KG



Atentamente

Dr. Jürgen Hoffmann, Director de datos de productos, normas y homologación

25 Indicaciones de seguridad generales para herramientas eléctricas

25.1 Introducción

Este capítulo reproduce las indicaciones generales de seguridad preformuladas en la norma EN/IEC 62841 para herramientas eléctricas de uso manual accionadas a motor.

STIHL tiene que imprimir estos textos.

Las indicaciones de seguridad para evitar una descarga eléctrica expuestas en "Indicaciones de seguridad eléctricas" no son aplicables a productos de acumulador STIHL.



ADVERTENCIA

- **Lea íntegramente las indicaciones de seguridad, las instrucciones, las ilustraciones y datos técnicos que se proveen con esta herramienta eléctrica.** La inobservancia de las siguientes instrucciones pueden provocar una descarga eléctrica, un incendio y/o lesiones graves. **Guarde todas las indicaciones de seguridad y las instrucciones para futuras consultas.**

El término de "herramienta eléctrica" empleado en las indicaciones de seguridad se refiere a herramientas eléctricas de conexión a la red (con cable de red) o a herramientas eléctricas accionadas por acumulador (sin cable de red).

25.2 Seguridad en el lugar de trabajo

- a) **Mantenga su zona de trabajo limpia y bien iluminada.** El desorden o la falta de iluminación en las zonas de trabajo pueden provocar accidentes.
- b) **No utilice la herramienta eléctrica en un entorno que albergue riesgo de explosión, en el que se encuentren líquidos, gases o**

materiales en polvo combustibles. Las herramientas eléctricas producen chispas que pueden encender los materiales en polvo o los vapores.

- c) **Mantenga alejados a los niños y otras personas mientras está utilizando la herramienta eléctrica.** En caso de distracción, puede perder el control sobre la herramienta eléctrica.

25.3 Seguridad eléctrica

- a) **El enchufe de la herramienta eléctrica debe ser compatible con la caja de enchufe. No es admisible modificar el enchufe en forma alguna. No emplee adaptadores de enchufe en combinación con herramientas eléctricas dotadas de una toma de tierra.** Los enchufes sin modificar y las cajas de enchufe apropiadas reducen el riesgo de una descarga eléctrica.
- b) **Evite que su cuerpo toque superficies conectadas a tierra, como tubos, radiadores, cocinas y neveras.** El riesgo de recibir una descarga eléctrica es mayor si su cuerpo tiene contacto a tierra.
- c) **No exponga las herramientas eléctricas a la lluvia o la humedad.** El riesgo de recibir una descarga eléctrica aumenta si penetra agua en la herramienta eléctrica.
- d) **No emplear el cable de conexión para fines ajenos al mismo. No emplee nunca el cable de conexión para transportar, tirar o extraer el enchufe de la herramienta eléctrica. Mantenga el cable de conexión alejado del calor, aceite, aristas afiladas o piezas móviles.** Los cables de conexión dañados o enredados aumentan el riesgo de que se produzca una descarga eléctrica.
- e) **Al trabajar con una herramienta eléctrica a la intemperie, utilice solamente cables alargadores que sean apropiados para usarlos en el exterior.** La utilización de un cable alargador apropiado para usarlo en el exterior reduce el riesgo de que se produzca una descarga eléctrica.
- f) **Si fuese inevitable utilizar la herramienta eléctrica en un entorno húmedo, deberá emplear un interruptor diferencial.** La utilización de un interruptor diferencial reduce el riesgo de que se produzca una descarga eléctrica.

25.4 Seguridad de personas

- a) **Esté atento, preste atención a lo que hace y emplee la herramienta eléctrica con prudencia. No utilice ninguna herramienta eléctrica si estuviese cansado o si se encuentra bajo el efecto de drogas, alcohol o medicamentos.** Una simple distracción momentánea durante el uso de la herramienta eléctrica puede provocarle serias lesiones.
- b) **Utilice un equipo de protección personal y póngase siempre unas gafas protectoras.** El riesgo de lesionarse se reduce considerablemente si, dependiendo del tipo y la aplicación de la herramienta eléctrica empleada, se utiliza un equipo de protección adecuado, como una mascarilla antipolvo, zapatos de seguridad con suela antideslizante, casco, o protectores para los oídos.
- c) **Evite una puesta en marcha accidental. Asegurarse de que la herramienta eléctrica esté apagada antes de conectarla a la toma de corriente y/o a la batería, y antes de recogerla o transportarla.** Si al transportar la herramienta eléctrica lleva el dedo puesto en el interruptor, o si la enchufa en la toma de corriente mientras está encendida, ello puede provocar accidentes.
- d) **Retire las herramientas de ajuste o la llave inglesa antes de encender la herramienta eléctrica.** Una herramienta o llave colocada en una pieza en rotación de la herramienta eléctrica puede ocasionar lesiones.
- e) **Evite adoptar posturas arriesgadas. Adopte una postura segura y mantenga el equilibrio en todo momento.** Esto le permitirá controlar mejor la herramienta eléctrica en caso de presentarse situaciones inesperadas.
- f) **Póngase una ropa de trabajo apropiada. No utilice ropa holgada ni artículos de joyería. Mantenga el pelo y la ropa alejados de piezas que estén en movimiento.** La ropa holgada, los artículos de joyería y el pelo largo se pueden enganchar en las piezas en movimiento.
- g) **Cuando sea posible montar equipos de aspiración o recogida de polvo, se deben conectar y utilizar correctamente.** El empleo de estos equipos de aspiración puede reducir los riesgos derivados del polvo.
- h) **No se deje llevar por una falsa sensación de seguridad ni pase por alto las normas de seguridad para herramientas eléctricas, aun cuando esté familiarizado con ellas por**

haberlas utilizado con mucha frecuencia.

Actuar sin poner atención puede provocar graves lesiones en fracciones de segundos.

25.5 Uso y manejo de la herramienta eléctrica

- a) **No sobrecargue la herramienta eléctrica. Use la herramienta eléctrica destinada a tal fin para realizar su trabajo.** Con la herramienta eléctrica adecuada podrá trabajar mejor y más seguro dentro del margen de potencia indicado.
- b) **No utilice herramientas eléctricas cuyo interruptor esté defectuoso.** Las herramientas eléctricas que ya no se puedan encender o apagar son peligrosas y deben repararse.
- c) **Quite el enchufe de la red y/o saque la batería antes de modificar los ajustes de la herramienta eléctrica, cambiar las piezas del instrumento de inserción o guardar la herramienta eléctrica.** Esta medida preventiva reduce el riesgo de que la herramienta eléctrica arranque accidentalmente.
- d) **Guarde fuera del alcance de los niños las herramientas eléctricas que no utilice. No permita la utilización de la herramienta eléctrica a aquellas personas que no estén familiarizadas con su uso o que no hayan leído estas instrucciones.** Las herramientas eléctricas son peligrosas si las utilizan personas inexpertas.
- e) **Cuide la herramienta eléctrica y el instrumento de inserción con esmero. Controle si las piezas móviles funcionan correctamente y sin atascarse, y si existen piezas rotas o tan deterioradas que pudieran afectar al funcionamiento de la herramienta eléctrica. Encargue la reparación de piezas defectuosas antes de volver a usar la herramienta eléctrica.** Muchos de los accidentes tiene su origen en el mantenimiento deficiente de las herramientas eléctricas.
- f) **Mantenga las herramientas de corte afiladas y limpias.** Las herramientas con cantos de corte afilados que están cuidadas correctamente se atascan menos y se manejan mejor.
- g) **Utilice la herramienta eléctrica, el instrumento de inserción, los instrumentos de inserción, etc. con arreglo a estas instrucciones. Al hacerlo, tenga en cuenta las condiciones de trabajo y la actividad a realizar.** El uso de herramientas eléctricas para trabajos

diferentes de aquellos para los que han sido concebidas puede originar situaciones peligrosas.

- h) **Mantenga las empuñaduras y las superficies de agarre secas, limpias y libres de aceite y grasa.** Las empuñaduras y superficies de agarre resbaladizas no permiten un manejo seguro ni el control de la herramienta eléctrica en situaciones imprevistas.

25.6 Uso y trato de la herramienta de acumulador

- a) **Cargue los acumuladores únicamente con los cargadores recomendados por el fabricante.** Existe riesgo de incendio del cargador, si se intenta cargar acumuladores de un tipo diferente al previsto para dicho cargador.
- b) **Emplee únicamente los acumuladores previstos en cada caso para las herramientas eléctricas.** El uso de otro tipo de acumuladores puede provocar lesiones y el riesgo de incendio.
- c) **Si no utiliza el acumulador, guárdelo separado de clips, monedas, llaves, clavos, tornillos o demás objetos metálicos que pudieran puentear sus contactos.** El cortocircuito de los contactos del acumulador pueden causar quemaduras o un incendio.
- d) **La utilización inadecuada del acumulador puede provocar fugas de líquido del mismo. Evite el contacto con dicho líquido. En caso de un contacto casual, enjuagar el área afectada con agua. En caso de contacto con los ojos, acuda además inmediatamente a un médico.** El líquido que sale del acumulador puede irritar la piel o producir quemaduras en la misma.
- e) **No utilice ningún acumulador que esté dañado o modificado.** Los acumuladores que estén dañados o modificados se pueden comportar imprevisiblemente y encenderse, explotar o provocar otros peligros.
- f) **No exponga un acumulador al fuego o temperaturas demasiado elevadas.** El fuego o temperaturas superiores a 130 °C (265 °F) pueden provocar una explosión.
- g) **Observe todas las instrucciones para realizar la carga y no cargue nunca el acumulador o la herramienta de acumulador fuera del margen de temperatura indicado en el manual de instrucciones.** La carga errónea o realizar la carga fuera del margen de temperatura

admitido puede destruir el acumulador y aumentar el peligro de incendio.

25.7 Servicio Técnico

- a) **Encargue la reparación de su herramienta eléctrica a un profesional cualificado, empleando exclusivamente piezas de repuesto originales.** Solamente de este modo se mantendrá la seguridad de la herramienta eléctrica.
- b) **No realizar nunca el mantenimiento de un acumulador que esté dañado.** Cualquier mantenimiento de acumuladores solo es asunto del fabricante o de puntos de post-venta provistos de los correspondientes poderes.

STIHL ger även en förstklassig service. Hos våra återförsäljare får du kompetent rådgivning och instruktioner samt tekniska råd.

STIHL strävar efter att arbeta på ett sätt som är så hållbart och ansvarsfullt mot naturen som möjligt. Denna bruksanvisning är till för att hjälpa dig att använda din STIHL produkt på ett säkert och miljövänligt sätt över lång tid.

Vi uppskattar ditt förtroende för oss och önskar dig lycka till med din STIHL-produkt.



Dr Nikolas Stihl

VIKTIGT! LÄS BRUKSANVISNINGEN INNAN DU ANVÄNDER PRODUKTEN OCH SPARA DEN.

Innehållsförteckning

1	Förord.....	77
2	Information bruksanvisningen.....	77
3	Översikt.....	78
4	Säkerhetsanvisningar.....	80
5	Förbered grensågen.....	86
6	Ladda batteriet och lampor.....	86
7	Montera grensågen.....	87
8	Sätt in och ta ut batteriet.....	89
9	Sätt på och stäng av grensågen.....	89
10	Kontrollera grensågen och batteriet.....	89
11	Arbeta med grensågen.....	91
12	Efter arbetet.....	92
13	Transport.....	92
14	Förvaring.....	92
15	Rengöring.....	93
16	Underhåll.....	93
17	Reparera.....	94
18	Felavhjälpning.....	94
19	Tekniska data.....	95
20	Kombinationer av svärd och sågkedjor.....	96
21	Kombinationer av ryggsäckar.....	96
22	Reservdelar och tillbehör.....	96
23	Kassering.....	96
24	EU-försäkran om överensstämmelse.....	97
25	Allmänna säkerhetsanvisningar för elverktyg.....	97

1 Förord

Hej!

Tack för att du valt en produkt från STIHL. Vi utvecklar och tillverkar produkter av mycket hög kvalitet som uppfyller våra kunders behov. Därför är våra produkter mycket säkra även när de belastas mycket.

2 Information bruksanvisningen

2.1 Aktuella dokument

Följ de lokala säkerhetsföreskrifterna.

- Läs följande kompletterande dokument till den här bruksanvisningen, se till att du förstätt dem och spara dem:
 - Bruksanvisning till ryggsäcken som används
 - Bruksanvisning till STIHL AR-batteriet
 - Bruksanvisning till "AP-väska med anslutningskabel"
 - Säkerhetsanvisningar för batteriet STIHL AP
 - Bruksanvisning till laddarna STIHL AL 101, 300, 500
 - Säkerhetsföreskrifterna för batterier och produkter med inbyggda batterier från STIHL: www.stihl.com/safety-data-sheets

2.2 Varningar i texten

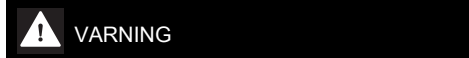

- Varnar för faror som kan leda till allvarliga skador eller dödsfall.
 - Med åtgärderna kan man förhindra allvarliga skador eller dödsfall.

OBS!

- Varnar för faror som kan leda till materialskador.
 - ▶ Med åtgärderna kan man förhindra materialskador.

2.3 Symboler i texten



Denna symbol hänvisar till ett kapitel i denna bruksanvisning.

3 Översikt

3.1 Trädbeskärare STIHL HTA 66 och batteri

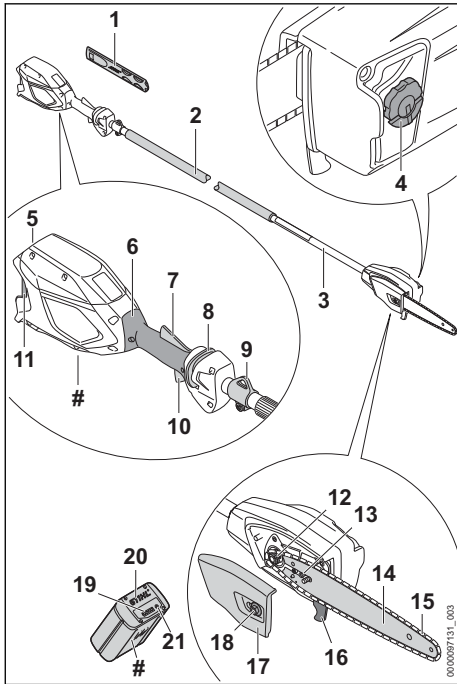

1 Kedjeskydd

Kedjeskyddet skyddar mot kontakt med sågkedjan.

2 Handtagsslang

Handtagsslangen används för att manövrera, hålla och styra trädbeskäraren.

3 Skaft

Skaftet förbinder alla komponenter.

4 Oljetankslock

Oljetankslocket försluter oljetanken.

5 Batterifack

Batteriet sitter i batterifacket.

6 Manöverhandtag

Manöverhandtaget används för att manövrera, hålla och styra trädbeskäraren.

7 Ergo-spak

Ergo-spaken håller spärreglaget i rätt läge när strömbrytaren släpps.

8 Spärreglage

Spärreglaget låser upp strömbrytaren.

9 Lyftögla

Lyftöglan används för att hänga upp ryggsäcken.

10 Strömbrytare

Strömbrytaren sätter på och stänger av trädbeskäraren.

11 Spärrarm

Spärrarmen håller fast batteriet i batterifacket.

12 Kedjehjul

Kedjehjulet driver sågkedjan.

13 Spännskruv

Spännskruven används för att ställa in kedjespänningen.

14 Svärd

Svärdet styr sågkedjan.

15 Sågkedja

Sågkedjan sågar träet.

16 Stöd

Stödet stöttar trädbeskäraren mot trädet under arbetet.

17 Kedjedrevskåpa

Kedjedrevskåpan täcker kedjedrevet och fäster svärdet på trädbeskäraren.

18 Mutter

Muttern fäster kedjedrevskåpan på trädbeskäraren.

19 LED-lampor

LED-lamporna indikerar batteriets laddning och fel.

20 Batteri

Batteriet försörjer trädbeskäraren med energi.

21 Tryckknapp

Tryckknappen aktiverar lamporna på batteriet.

Typskylt med serienummer

3.2 Trädbeskärare STIHL HTA 86 och batteri

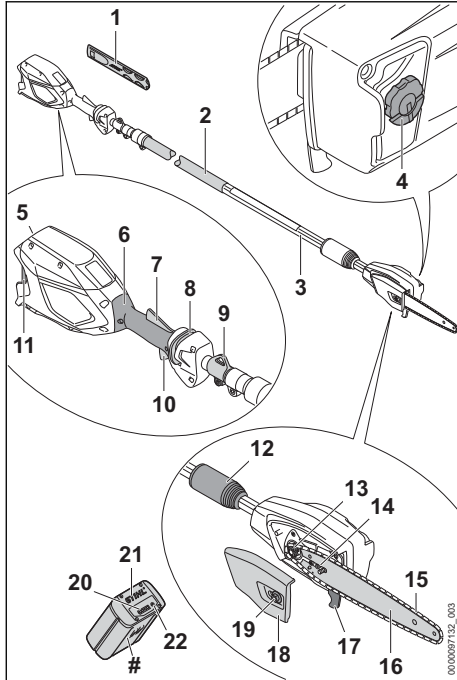

- 1 Kedjeskydd**
Kedjeskyddet skyddar mot kontakt med sågkedjan.
- 2 Handtagsslang**
Handtagsslangen används för att manövrera, hålla och styra trädbeskäraren.
- 3 Skaft**
Skaftet förbinder alla komponenter.
- 4 Oljetankslock**
Oljetankslocket försluter oljetanken.
- 5 Batterifack**
Batteriet sitter i batterifacket.
- 6 Manöverhandtag**
Manöverhandtaget används för att manövrera, hålla och styra trädbeskäraren.
- 7 Ergo-spak**
Ergo-spaken håller spärreglaget i rätt läge när strömbrytaren släpps.
- 8 Spärreglage**
Spärreglaget låser upp strömbrytaren.
- 9 Lyftögla**
Lyftöglan används för att hänga upp ryggsäcken.

10 Strömbrytare

Strömbrytaren sätter på och stänger av trädbeskäraren.

11 Spärrarm

Spärrarmen håller fast batteriet i batterifacket.

12 Klämmutter

Klämmuttern används för att ställa in skaftets längd.

13 Kedjehjul

Kedjehjulet driver sågkedjan.

14 Spännskruv

Spännskruven används för att ställa in kedjespänningen.

15 Sågkedja

Sågkedjan sågar träet.

16 Svärd

Svärdet styr sågkedjan.

17 Stöd

Stödet stöttar trädbeskäraren mot trädet under arbetet.

18 Kedjedrevskåpa

Kedjedrevskåpan täcker kedjedrevet och fäster svärdet på trädbeskäraren.

19 Mutter

Muttern fäster kedjedrevskåpan på trädbeskäraren.

20 LED-lampor

LED-lamporna indikerar batteriets laddning och fel.

21 Batteri

Batteriet försörjer trädbeskäraren med energi.

22 Tryckknapp

Tryckknappen aktiverar lamporna på batteriet.

Typskylt med serienummer

3.3 Symboler

Symbolerna kan finnas på trädbeskäraren och batteriet och har följande innebörd:

 I den här positionen är klämmuttern öppen. Skaftet kan dras ut.

 I den här positionen är klämmuttern stängd. Skaftet kan inte dras ut.

 Den här symbolen anger var oljetanken för sågkedjeolja finns.

 → Den här symbolen anger sågkedjans löpriktning.

 + Vridriktning för att spänna sågkedjan



1 LED-lampa lyser rött. Batteriet är för varmt eller för kallt.



4 LED-lampor blinkar rött. Fel på batteriet.



Informationen bredvid symbolen anger batteriets energiinnehåll enligt batteritillverkarens specifikation. Energiinnehållet som finns under användningen är lägre.



Släng inte produkten i hushållsavfallet.

4 Säkerhetsanvisningar

4.1 Varningssymboler

Varningssymbolerna på trädbeskäraren eller batteriet har följande innebörd:



Följ säkerhetsföreskrifterna och vidta rätt åtgärder.



Läs bruksanvisningen, se till att du har förstått den och spara den.



Använd skyddsglasögon och skyddshjälm.



Använd skyddsstövlar.



Använd arbetshandskar.



Håll ett säkerhetsavstånd.



Ta ur batteriet under arbetspauser, transport, förvaring, underhåll och reparation.



Skydda batteriet mot värme och eld.



Doppa inte batteriet i vätska.



Observera batteriets tillåtna temperaturområde.

4.2 Avsedd användning

Trädbeskäraren STIHL HTA 66 eller HTA 86 används för att såga av grenar eller kvistar på höga träd.

Trädbeskäraren får inte användas för trädfällning.

Trädbeskäraren kan användas när det regnar.

Trädbeskäraren drivs med ett batteri STIHL AP eller STIHL AR.

▲ VARNING

- Batterier som inte är godkända av STIHL för trädbeskäraren kan orsaka brand och explosion. Detta kan orsaka allvarliga personskador eller dödsfall och saksador.
 - ▶ Använd trädbeskäraren med ett batteri STIHL AP eller STIHL AR.
- Om trädbeskäraren eller batteriet inte används på avsett sätt kan det leda till allvarliga personskador, dödsfall eller materialskador.
 - ▶ Använd trädbeskäraren enligt anvisningarna i den här bruksanvisningen.
 - ▶ Använd batteriet enligt beskrivningen i den här bruksanvisningen eller i bruksanvisningen till STIHL AR-batteriet.

4.3 Krav på användaren

▲ VARNING

- Användare som inte fått instruktioner om maskinen inser inte eller kan inte förutse riskerna med grensågen med förlängning och batteriet. Användaren eller andra personer kan skadas allvarligt eller dödas.
 - ▶ Läs bruksanvisningen, se till att du har förstått den och spara den.
- ▶ Om grensågen med förlängning med förlängning eller batteriet lämnas vidare till en annan person ska bruksanvisningen medfölja.
- ▶ Kontrollera att användaren uppfyller följande krav:
 - Användaren är utbildad.
 - Användaren är skick, både fysiskt, motoriskt och mentalt, att arbeta med och använda grensågen med förlängning eller batteriet. Om användaren är begränsad fysiskt, motoriskt och mentalt

får denne bara arbeta under uppsikt av en ansvarig person.

- Användaren kan inse och förutse riskerna med grensågen med förlängning med förlängning och batteriet.
 - Användaren är myndig eller har utbildats i ett arbete i enlighet med nationella bestämmelser under tillsyn.
 - Användaren måste ha instruerats av en STIHL-återförsäljare eller en sakkunnig person innan grensågen med förlängning används för första gången.
 - Användaren är inte påverkad av alkohol, läkemedel eller droger.
- Om något är oklart: Kontakta en STIHL-återförsäljare.

4.4 Klädsel och utrustning

▲ VARNING

- Under arbetet kan långt hår dras in i trädbeskäraren. Det kan leda till att användaren skadas allvarligt.
 - Sätt upp långt hår och se till att det inte når nedanför axlarna.
- Föremål som slungas iväg med hög hastighet under arbetet. Användaren kan skadas.



- Använd tätt sittande skyddsglasögon. Skyddsglasögonen ska vara kontrollerade enligt EN 166 eller nationella bestämmelser och vara korrekt märkta när de säljs.

- Föremål som faller ner kan orsaka huvudskador.



- Använd skyddshjälm.

- Damm kan virvla upp under arbetet. Damm som andas in kan skada hälsan och utlösa allergiska reaktioner.
 - Om damm virvlar upp ska en skyddsmask användas.
- Olämpliga kläder kan fastna i trä, buskage och i trädbeskäraren. Användaren kan skadas allvarligt om olämpliga kläder används.
 - Använd tätt sittande kläder.
 - Ta av sjarlar och smycken.
- Under arbetet kan användaren skära sig på träet. Under rengöring eller underhåll kan användaren komma i kontakt med sågkedjan. Användaren kan skadas.



- Använd arbetshandskar av slitstarkt material.

- Användaren kan halka om olämpliga skor används. Användaren kan skadas.



- Använd stabila, heltäckande skor med halksäker sula.

4.5 Arbetsområde och omgivning

4.5.1 Trädbeskärare

▲ VARNING

- Utomstående personer, barn och djur kan inte uppfatta och bedöma farorna med trädbeskäraren och föremål som slungas iväg. Utomstående personer, barn och djur kan skadas allvarligt och sakkador kan uppstå.



- Utomstående personer, barn och djur måste hållas utanför en omkrets på 15 m från arbetsområdet.

- Håll ett avstånd på 15 m till föremål.
- Lämna inte trädbeskäraren utan uppsikt.
- Se till att barn inte kan leka med trädbeskäraren.
- Elektriska komponenter på trädbeskäraren kan orsaka gnistor. Gnistorna kan orsaka brand eller explosion i brandfarlig eller explosiv miljö. Detta kan orsaka allvarliga personskador eller dödsfall och sakkador.
 - Använd inte maskinen i brandfarlig eller explosiv miljö.

4.5.2 Batteri

▲ VARNING

- Obehöriga personer, barn och djur kan inte känna igen och bedöma riskerna med batteriet. Obehöriga personer, barn och djur kan få allvarliga skador.
 - Håll obehöriga personer, barn och djur borta.
 - Lämna inte batteriet utan tillsyn.
 - Se till att barn förhindras att leka med batteriet.
- Batteriet är inte skyddat mot alla omgivningsfaktorer. Om batteriet utsätts för vissa omgivningsfaktorer kan det börja brinna eller explodera. Detta kan orsaka allvarliga personskador och sakkador.



- Skydda batteriet mot värme och eld.
- Kasta inte batteriet i öppen eld.



- ▶ Använd och förvara batteriet alltid inom ett temperaturområde på mellan - 10 °C och + 50 °C.



- ▶ Doppa inte batteriet i vätska.

- ▶ Håll batteriet borta från metallföremål.
- ▶ Utsätt inte batteriet för högt tryck.
- ▶ Utsätt inte batteriet för mikrovågor.
- ▶ Skydda batteriet mot kemikalier och salter.

4.6 Säker användning

4.6.1 Trädbeskärare

Trädbeskäraren är säker att använda när följande uppfylls:

- Trädbeskäraren är oskadad.
- Trädbeskäraren är ren.
- Manöverdonen fungerar och är oförändrade.
- Kedjesmörjningen fungerar.
- Slitagespåren på kedjedrevet är inte djupare än 0,5 mm.
- En kombination av svärd och sågkedja som anges i den här bruksanvisningen är monterad.
- Svärdet och sågkedjan är korrekt monterade.
- Sågkedjan är korrekt spänd.
- Endast originaltillbehör från STIHL används för trädbeskäraren.
- Tillbehöret är korrekt monterat.
- Oljelocket är stängt.

▲ VARNING

- Vid icke-säker användning fungerar eventuellt inte komponenterna och säkerhetsanordningarna korrekt. Personer kan skadas allvarligt eller förolyckas.
 - ▶ Arbeta endast med en felfri trädbeskärare.
 - ▶ Om trädbeskäraren är smutsig: Rengör den.
 - ▶ Modifiera inte trädbeskäraren. Undantag: Montering av en kombination av svärd och sågkedja som anges i den här bruksanvisningen.
 - ▶ Om manöverdonen inte fungerar: Arbeta inte med trädbeskäraren.
 - ▶ Montera originaltillbehör från STIHL på trädbeskäraren.
 - ▶ Montera svärdet och sågkedjan enligt anvisningarna i den här bruksanvisningen.
 - ▶ Montera tillbehör enligt anvisningarna i den här bruksanvisningen eller enligt tillbehörets bruksanvisning.
 - ▶ Stick inte in föremål i trädbeskäraren öppningar.

- ▶ Stäng tanklocket.
- ▶ Byt ut slitna eller skadade informationsskyltar.
- ▶ Om något är oklart: Kontakta en STIHL-återförsäljare.

4.6.2 Svärd

Svärdet är säkert att använda när följande uppfylls:

- Svärdet är oskadat.
- Svärdet är inte deformerat.
- Spåret är lika djupt eller djupare än min. spår djup,  19.3.
- Klackarna i spåret har inte skägg.
- Spåret har inte förträngningar eller har inte vidgats.

▲ VARNING

- I ett osäkert tillstånd kan svärdet inte längre styra sågkedjan korrekt. Sågkedjan kan hoppa av svärdet. Personer kan skadas svårt eller dödas.
 - ▶ Använd inte svärdet om det är trasigt.
 - ▶ Om spår djupet är mindre än min. spår djup: Byt svärdet.
 - ▶ Avgrada svärdet en gång i veckan.
 - ▶ Om något är oklart: Kontakta en STIHL-återförsäljare.

4.6.3 Sågkedja

Sågkedjan är säker att använda när följande uppfylls:

- Sågkedjan är oskadad.
- Sågkedjan är korrekt slipad.
- Slitagemarkeringarna syns på tänderna.

▲ VARNING

- Vid icke-säker användning fungerar eventuellt inte komponenterna och säkerhetsanordningarna korrekt. Personer kan skadas allvarligt eller förolyckas.
 - ▶ Använd inte sågkedjan om den är trasig.
 - ▶ Slipa sågkedjan korrekt.
 - ▶ Om något är oklart: Kontakta en STIHL-återförsäljare.

4.6.4 Batteri

Batteriet är i säkert bruksskick när följande villkor uppfylls:

- Batteriet är oskadat.
- Batteriet är rent och torrt.
- Batteriet fungerar och är inte deformerat.

▲ VARNING

- Om batteriet inte är i säkert bruksskick fungerar batteriet inte längre säkert. Detta kan orsaka allvarliga personskador.

- ▶ Arbeta med ett oskadat och fungerande batteri.
- ▶ Ladda inte ett skadat eller defekt batteri.
- ▶ Om batteriet är smutsigt eller vått: gör rent batteriet och låt det torka.
- ▶ Modifiera inte batteriet.
- ▶ Stick inte in några föremål i batteriets öppningar.
- ▶ Se till att batteriets elkontakter inte kopplas ihop och kortsluts med föremål av metall.
- ▶ Öppna inte batteriet.
- ▶ Byt ut utslitna eller skadade informations-skyltar.
- Vätska kan rinna ut ur ett skadat batteri. Batterivätska som kommer i kontakt med hud eller ögon kan orsaka irritation.
 - ▶ Undvik kontakt med vätskan.
 - ▶ Om vätskan kommer i kontakt med huden: tvätta hudområdet omedelbart med rikliga mängder vatten och tvål.
 - ▶ Om vätskan kommer i kontakt med ögonen: spola ögonen med rikligt med vatten i minst 15 minuter och uppsök läkare.
- Ett skadat eller defekt batteri kan lukta speciellt, ryka eller börja brinna. Detta kan orsaka allvarliga personskador eller dödsfall och saksador.
 - ▶ Om batteriet luktar speciellt eller börja ryka: använd inte batteriet och håll det bort från brännbara material.
 - ▶ Om batteriet börjar brinna: försök att släcka batteriet med en brandsläckare eller vatten.

4.7 Arbeten

4.7.1 Såga

▲ VARNING

- Om det inte finns någon inom hörhåll utanför arbetsområdet kan du inte få hjälp i nödfall.
 - ▶ Se till att det finns någon inom hörhåll utanför arbetsområdet.
- I vissa situationer kan det vara svårt att koncentrera sig. Användaren kan tappa kontrollen över träbeskäraren, snubbla, falla och skadas svårt.
 - ▶ Arbeta lugnt och med eftertanke.
 - ▶ Om ljusförhållandena och sikten är dåliga: Arbeta inte med träbeskäraren.
 - ▶ Bara en person åt gången får använda träbeskäraren.
 - ▶ Var uppmärksam på hinder.
 - ▶ Stå på marken och ha god balans när du arbetar. Om du måste arbeta uppe i luften: Använd en lyftplattform eller en säker ställning.
- ▶ Om du börjar bli trött: Ta en paus i arbetet.
- Användaren kan skära sig på den roterande sågkedjan. Det kan leda till att användaren skadas allvarligt.
 - ▶ Vidrör inte sågkedjan när den roterar.
 - ▶ Om sågkedjan blockerar av ett föremål: Stäng av träbeskäraren och ta ut batteriet. Ta sedan bort föremålet.
- Den roterande sågkedjan blir varm och töjs. Om sågkedjan inte smörjs och spänns korrekt kan den hoppa av svärdet eller gå av. Detta kan orsaka allvarliga personskador och saksador.
 - ▶ Använd sågkedjeolja.
 - ▶ Kontrollera sågkedjans spänning regelbundet under arbetet. Om sågkedjan inte är tillräckligt spänd: Spänn sågkedjan.
- Om träbeskäraren förändras under arbetet eller betar sig konstigt kan det vara fel på den. Detta kan orsaka allvarliga personskador och saksador.
 - ▶ Avsluta arbetet, ta ur batteriet och kontakta en STIHL-återförsäljare.
- Träbeskäraren kan vibrera under arbetet.
 - ▶ Använd handskar.



- ▶ Ta paus i arbetet.
- ▶ Om du får problem med blodcirkulationen: Uppsök en läkare.
- Det kan bildas gnistor om den roterande sågkedjan träffar ett hårt föremål. Gnistorna kan orsaka brand i brännbar miljö. Detta kan orsaka allvarliga personskador eller dödsfall och saksador.
 - ▶ Arbeta inte i brännbar miljö.
- När strömbrytaren släpps fortsätter sågkedjan att gå en stund. Sågkedjan kan orsaka skärskador när den rör sig. Personer kan skadas allvarligt.
 - ▶ Håll i träbeskäraren med båda händerna och vänta tills sågkedjan inte längre rör sig.
- I en farlig situation kan man få panik och kan eventuellt inte ta av sig ryggsäcken. Det kan leda till att användaren skadas allvarligt.
 - ▶ Öva på att ta av dig ryggsäcken.

▲ VARNING

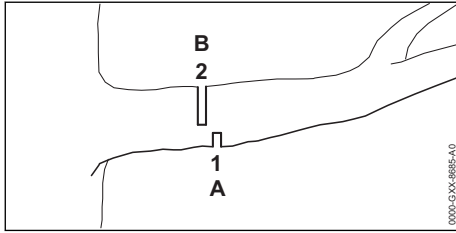

- Om trä som står under spänning sågas kan svärdet fastna. Användaren kan tappa kontrollen över träbeskäraren och skadas svårt.
 - ▶ Såga först ett avlastningsskär (1) in i trycksidan (A) och såga sedan ett delningsskär (2), i riktning mot stammen på dragsidan (B).

▲ FARA

- Om man arbetar i närheten av strömförande ledningar kan sågkedjan komma i kontakt med dem och skada dem. Användaren kan skadas allvarligt eller förolyckas.

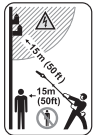

- ▶ Håll ett avstånd på 15 m till spänningsförande ledningar.

4.7.2 Kvistning

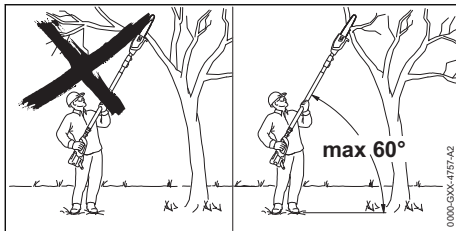

▲ VARNING

- Under kvistningen kan en avsågad gren ramla ner. Det kan leda till att användaren skadas allvarligt.
 - ▶ Stå inte under grenen som sågas av.
 - ▶ Såga i max 60° vinkel mot horisontalplanet.

4.8 Reaktionskrafter

4.8.1 Kast

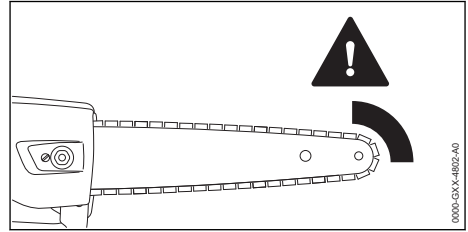

Kast kan uppstå av följande orsaker:

- Sågkedjan på den övre fjärdedelen av svärdet träffar ett hårt föremål och bromsas snabbt.
- Sågkedjan har fastnat på svärdets spets.

▲ VARNING

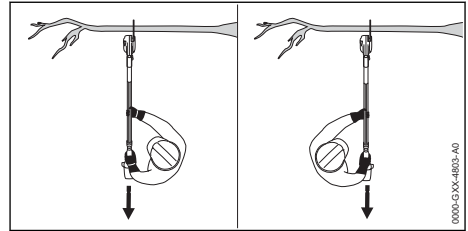

- Om du får ett kast kan grensågen slungas upp. Användaren kan tappa kontrollen över grensågen och skadas svårt eller dödas.
 - ▶ Håll alltid i grensågen med båda händerna.
 - ▶ Håll kroppen borta från grensågens utökade svängområde.
 - ▶ Arbeta enligt anvisningarna i den här bruksanvisningen.
 - ▶ Arbeta inte i området runt den övre fjärdedelen av svärdets spets.
 - ▶ Arbeta med en sågkedja som är korrekt vässad och spänd.
 - ▶ Använd en kastbromsad sågkedja.
 - ▶ Använd ett svärd med liten spets.
 - ▶ Såga med fullgas.

4.8.2 Drag

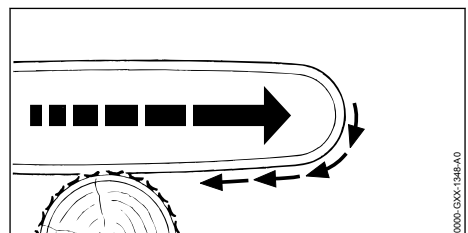

När man arbetar med svärdets undersida dras grensågen bort från användaren.

▲ VARNING

- Om sågkedjan träffar ett hårt föremål och bromsas snabbt kan grensågen plötsligt dras bort från användaren. Användaren kan tappa kontrollen över grensågen och skadas svårt eller dödas.
 - ▶ Håll alltid i grensågen med båda händerna.
 - ▶ Arbeta enligt anvisningarna i den här bruksanvisningen.
 - ▶ För svärdet rakt i skäret.
 - ▶ Placera stödet korrekt.
 - ▶ Såga med fullgas.

4.8.3 Slag

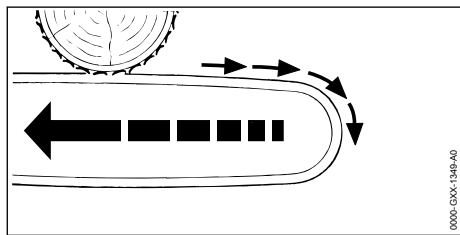

När man arbetar med svärdets ovsida slås grensågen mot användaren.

▲ VARNING

- Om sågkedjan träffar ett hårt föremål och bromsas snabbt kan grensågen plötsligt slås mot användaren. Användaren kan tappa kontrollen över grensågen och skadas svårt eller dödas.
 - ▶ Håll alltid i grensågen med båda händerna.
 - ▶ Arbeta enligt anvisningarna i den här bruksanvisningen.
 - ▶ För svärdet rakt i skäret.
 - ▶ Såga med fullgas.

4.9 Transport

4.9.1 Trädbeskärare

▲ VARNING

- Trädbeskäraren kan välta eller röra sig under transporten. Detta kan orsaka personskador och saksador.



- ▶ Ta ut batteriet.

- ▶ Skjut på kedjeskyddet på svärdet så att hela svärdet täcks.

- ▶ Säkra trädbeskäraren med spännremmar, bälten eller ett nät så att den inte kan falla eller komma i rörelse.

4.9.2 Batteri

▲ VARNING

- Batteriet är inte skyddat mot påverkan från omgivningen. Batteriet kan skadas om det utsätts för viss påverkan från omgivningen.
 - ▶ Transportera inte batteriet om det är trasigt.
 - ▶ Transportera batteriet i en förpackning som inte leder elektricitet.
- Batteriet kan välta eller röra sig under transporten. Det kan leda till personskador eller materialskador.
 - ▶ Se till att batteriet inte kan röra sig i förpackningen.
 - ▶ Se till att förpackningen inte kan välta eller röra sig.

4.10 Förvaring

4.10.1 Trädbeskärare

▲ VARNING

- Barn kan inte känna igen och bedöma riskerna med en trädbeskärare. Barn kan skadas allvarligt.



- ▶ Ta ut batteriet.

- ▶ Skjut på kedjeskyddet på svärdet så att hela svärdet täcks.
- ▶ Förvara trädbeskäraren utom räckhåll för barn.
- De elektriska kontaktarna på trädbeskäraren och metalldelarna kan korrodera på grund av fukt. Trädbeskäraren kan förstöras.



- ▶ Ta ut batteriet.

- ▶ Förvara trädbeskäraren på en ren och torr plats.

4.10.2 Batteri

▲ VARNING

- Barn känner inte till farorna med batteriet. Barn kan skadas allvarligt.
 - ▶ Förvara batteriet utom räckhåll för barn.
- Batteriet är inte skyddat mot all påverkan från omgivningen. Batteriet kan skadas om det utsätts för viss påverkan från omgivningen.
 - ▶ Förvara batteriet på en ren och torr plats.

- ▶ Förvara batteriet i ett stängt rum.
- ▶ Förvara inte batteriet tillsammans med grensågen och laddaren.
- ▶ Förvara batteriet i en förpackning som inte leder elektricitet.
- ▶ Förvara batteriet mellan -10 °C och +50 °C.

4.11 Rengöring, underhåll och reparation

⚠ VARNING

- Om batteriet sitter i under rengöring, underhåll eller reparation kan trädbeskäraren plötsligt starta. Detta kan orsaka allvarliga personskador och sakskador.



- ▶ Ta ut batteriet.

- Aggressiva rengöringsmedel, rengöring med en vattenstråle eller vassa föremål kan skada trädbeskäraren, svärdet, sågkedjan eller batteriet. Om trädbeskäraren, svärdet, sågkedjan eller batteriet inte rengörs på rätt sätt, slutar eventuellt komponenterna och säkerhetsanordningarna att fungera. Personer kan skadas allvarligt.

- ▶ Rengör trädbeskäraren, svärdet, sågkedjan och laddaren enligt anvisningarna i den här bruksanvisningen.

- Om trädbeskäraren, svärdet, sågkedjan eller batteriet inte underhålls eller repareras på rätt sätt, slutar eventuellt komponenterna och säkerhetsanordningarna att fungera. Personer kan skadas allvarligt eller förolyckas.

- ▶ Underhåll och reparera inte trädbeskäraren och batteriet själv.

- ▶ Om trädbeskäraren eller batteriet måste underhållas eller repareras: Kontakta en STIHL-återförsäljare.

- ▶ Underhåll och reparera svärdet och sågkedjan enligt anvisningarna i den här bruksanvisningen.

- Vid rengöring eller underhåll av sågkedjan kan man skära sig på de vassa tänderna. Användaren kan skadas.



- ▶ Använd arbetshandskar av slitstarkt material.

5 Förbered grensågen

5.1 Förbered trädbeskäraren

Före varje användning måste följande steg utföras:

- ▶ Kontrollera att följande komponenter befinner sig i säkert skick:
 - Trädbeskärare, 4.6.1.
 - Svärd, 4.6.2.
 - Sågkedja, 4.6.3.
 - Batteri, 4.6.4.
- ▶ Kontrollera batteriet, 10.6.
- ▶ Ladda batteriet helt enligt beskrivningen i bruksanvisningen för laddarna STIHL AL 101, 300, 500.
- ▶ Rengör trädbeskäraren, 15.1.
- ▶ Montera trädbeskäraren (HTA 86), 7.1.
- ▶ Montera svärdet och sågkedjan, 7.2.1.
- ▶ Spänn sågkedjan, 7.3.
- ▶ Fyll på sågkedjeolja, 7.4.
- ▶ Ställ in skaftets längd (HTA 86), 11.1.
- ▶ Ta på och ställ in ryggsäcken, 11.2.
- ▶ Kontrollera manöverdonen, 10.4.
- ▶ Kontrollera kedjesmjörningen, 10.5.
- ▶ Om de här stegen inte kan utföras: Använd inte trädbeskäraren och kontakta en STIHL-återförsäljare.

6 Ladda batteriet och lampor

6.1 Ladda batteriet

Laddningstiden beror på olika saker som batteriets temperatur eller omgivningstemperaturen. Den verkliga laddningstiden kan avvika från den angivna laddningstiden. Laddtiden finns på www.stihl.com/charging-times.

- ▶ Ladda batteriet enligt anvisningarna i bruksanvisningen till laddaren STIHL AL 101, 300, 500.

6.2 Visa laddningsnivån

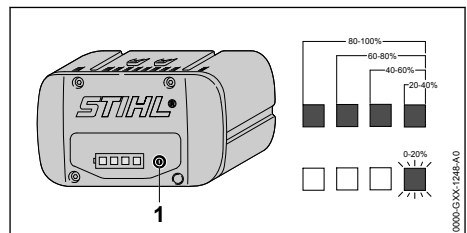

- ▶ Tryck på knappen (1). Lamporna lyser grönt i ca 5 sekunder och visar laddningsnivån.
- ▶ Om höger lampa blinkar grönt: Ladda batteriet.

6.3 Lampor på batteriet

Lamporna indikerar batteriets laddning och fel. Lamporna kan lysa eller blinka rött eller grönt.

Om lamporna lyser eller blinkar grönt indikeras batterinivån.

- ▶ Om lamporna lyser eller blinkar rött: Åtgärda felen,  18.
Det finns ett fel på grensågen eller batteriet.

7 Montera grensågen

7.1 Montera trädbeskäraren (HTA 86)

- ▶ Stäng av trädbeskäraren och ta ut batteriet.

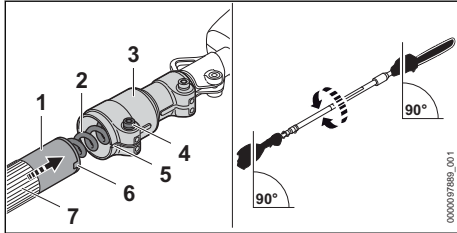

- ▶ Justera skftet (1) som avbildat.
- ▶ Skjut in skftet (1) i klämstycket (3), så att spårren (5 och 6) stämmer överens.
- ▶ Skjut in skftet (1) så långt det går i klämstycket (3) så att klämstycket (3) ligger över greppslangen (7) och se till att kabeln (2) inte skadas av detta.
- ▶ Dra åt skruven (4) hårt.

Skftet får inte tas loss igen.

7.2 Montera och demontera svärdet och sågkedjan

7.2.1 Montera svärdet och sågkedjan

Kombinationerna av svärd och sågkedja, som passar till kedjedrevet och som får monteras, anges i tekniska data,  20.1.

- ▶ Stäng av trädbeskäraren och ta ut batteriet.

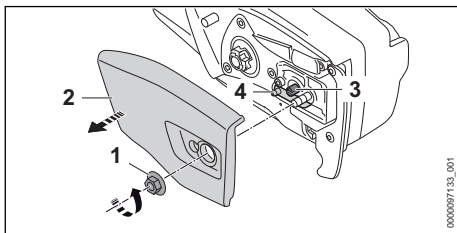

- ▶ Vrid muttern (1) moturs tills det går att ta av kedjedrevskåpan (2).
- ▶ Ta av kedjedrevskåpan (2).
- ▶ Skruva spännskraven (3) moturs tills spännet (4) ligger mot huset till vänster.

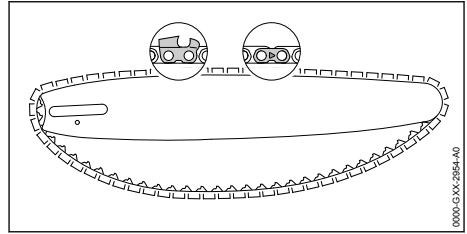

- ▶ Lägg in sågkedjan i spåret på svärdet så att pilarna på sågkedjans länkar pekar mot ovasidan i löpriktningen.

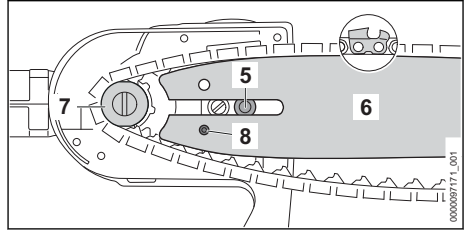

- ▶ Placera svärdet med sågkedjan på trädbeskäraren så att följande uppfylls:
 - sågkedjans drivlänkar sitter i kuggarna på kedjedrevet (7)
 - flänsskruven (5) sitter i det avlånga hålet på svärdet (6)
 - spännets (4) tapp sitter i hålet (8) på svärdet (6).

Det spelar ingen roll åt vilket håll svärdet (6) sitter. Märkningen på svärdet (6) kan även finnas på spetsen.

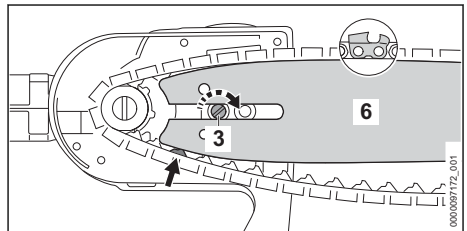

- ▶ Vrid spännskraven (3) medurs tills sågkedjan ligger mot svärdet. För samtidigt in sågkedjans drivlänkar i spåret på svärdet. Svärdet (6) och sågkedjan ligger mot trädbeskäraren.
- ▶ Sätt på kedjedrevskåpan (2) på trädbeskäraren så att det är kant i kant med trädbeskäraren.
- ▶ Sätt på muttern (1) och dra åt.

7.2.2 Demontera svärdet och sågkedjan

- ▶ Stäng av trädbeskäraren och ta ut batteriet.

- ▶ Vrid muttern moturs tills det går att ta av kedjedrevskåpan.
- ▶ Ta av kedjedrevskåpan.
- ▶ Vrid spännskraven moturs så långt det går. Sågkedjan är slak.
- ▶ Ta av svärdet och sågkedjan.

7.3 Spänna sågkedjan

Under arbetet töjs eller dras sågkedjan samman. Sågkedjans spänning ändras. Under arbetet måste sågkedjans spänning kontrolleras regelbundet och sågkedjan måste efterspännas.

- ▶ Stäng av trädbeskäraren och ta ut batteriet.

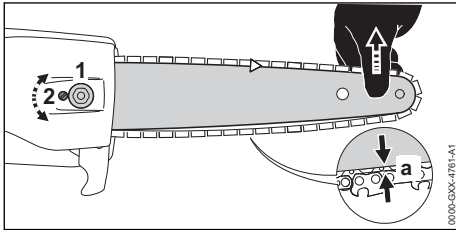

- ▶ Lossa muttern (1).
- ▶ Lyft svärdet i spetsen och vrid spännskraven (2) medurs tills följande villkor uppfylls:
 - Avståndet a i mitten av svärdet är 1 mm till 2 mm.
 - Sågkedjan kan fortfarande lätt dras med två fingrar över svärdet.
- ▶ Lyft svärdet i spetsen ytterligare och dra åt muttrarna (1).
- ▶ Om avståndet a mitt i svärdet inte är 1 mm till 2 mm: Spänn sågkedjan igen.

7.4 Fyll på sågkedjeolja

Sågkedjeolja smörjer och kyler sågkedjan.

- ▶ Stäng av trädbeskäraren och ta ut batteriet.
- ▶ Lägg trädbeskäraren på en plan yta så att tanklocket pekar uppåt.
- ▶ Rengör området runt tanklocket med en fuktig trasa.

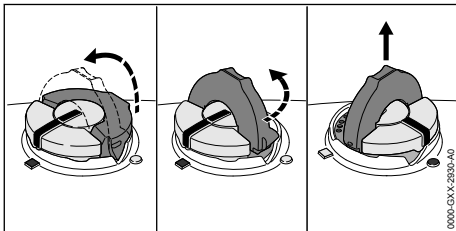

- ▶ Fäll upp bygel på tanklocket.
- ▶ Vrid tanklocket moturs så långt det går.
- ▶ Ta av tanklocket.

- ▶ Fyll på sågkedjeolja. Spill inte ut oljan och fyll inte på ända upp till kanten.
- ▶ Om bygel på tanklocket är nedfällt: Fäll upp bygel.

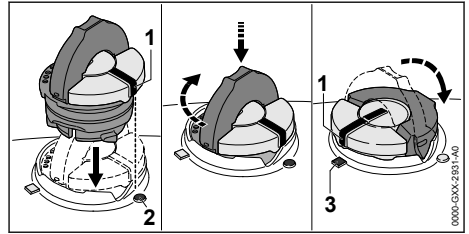

- ▶ Sätt in tanklocket så att markeringen (1) pekar mot markeringen (2).
- ▶ Tryck ner tanklocket och vrid det så långt det går medurs. Det ska höras att tanklocket hakar fast. Markeringen (1) pekar mot markeringen (3).
- ▶ Kontrollera om det går att dra ut tanklocket uppåt.
- ▶ Om det inte går att dra ut tanklocket uppåt: Fäll ner tanklockets bygel. Oljetanken är stängd.

Om det går att dra ut tanklocket uppåt måste följande göras:

- ▶ Sätt in tanklocket i valfritt läge.

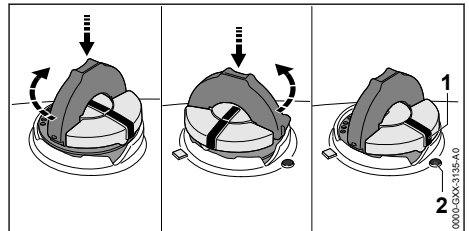

- ▶ Tryck ner tanklocket och vrid det så långt det går medurs.
- ▶ Tryck ner tanklocket och vrid moturs tills markeringen (1) pekar mot markeringen (2).
- ▶ Försök att försluta oljetanken igen.
- ▶ Om det fortfarande inte går att försluta oljetanken: Använd inte trädbeskäraren och kontakta en STIHL-återförsäljare. Trädbeskäraren inte säker att använda.

8 Sätt in och ta ut batteriet

8.1 Sätt i batteriet

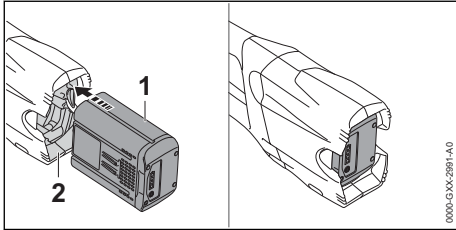

- ▶ Tryck in batteriet (1) så långt det går i batterifacket (2).
Batteriet (1) hakar i med ett klick och sitter fast.

8.2 Ta ur batteriet

- ▶ Placera trädbeskäraren på en plan yta.
- ▶ Håll en hand framför batterifacket så att batteriet (2) inte kan ramla ut.

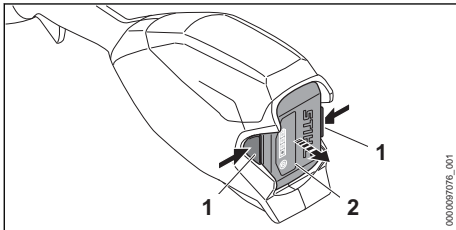

- ▶ Tryck på båda spärrarmarna (1).
Batteriet (2) är nu lossat och kan tas ur.

9 Sätt på och stäng av grensågen

9.1 Sätta på trädbeskäraren

- ▶ Håll trädbeskäraren med en hand i handtaget så att tummen ligger runt handtaget.
- ▶ Håll trädbeskäraren med den andra handen i handtagsslangen så att tummen ligger runt handtagsslangen.

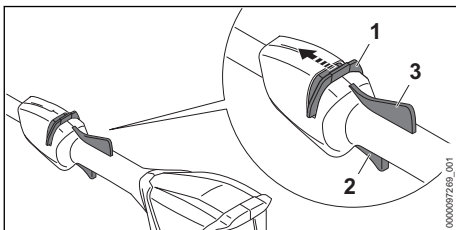

- ▶ Tryck spärreglaget (1) i riktning mot sågkedjan med tummen och håll fast.

- ▶ Tryck på strömbrytaren (2) med pek fingret och håll den intryckt.

Trädbeskäraren accelererar och sågkedjan går. Spärreglaget (1) kan släppas.

När Ergo-spaken (3) trycks in förblir strömbrytaren (2) upplåst. Det gör att man kan släppa och trycka in strömbrytaren igen utan att spärreglaget måste skjutas mot sågkedjan på nytt.

När strömbrytaren (2) och Ergo-spaken (3) lossas, spärras strömbrytaren (3). Spärreglaget (1) måste skjutas mot sågkedjan på nytt och hållas där för att låsa upp strömbrytaren (2).

9.2 Stäng av trädbeskäraren

- ▶ Släpp strömbrytaren och ergo-spaken.
- ▶ Vänta i ca 1 sekund tills sågkedjan har stannat helt.
- ▶ Om sågkedjan fortsätter att röra sig efter ca 1 sekund: Ta ut batteriet och kontakta en STIHL-återförsäljare.
Trädbeskäraren är defekt.

10 Kontrollera grensågen och batteriet

10.1 Kontrollera kedjedrevet

- ▶ Stäng av trädbeskäraren och ta ut batteriet.
- ▶ Ta ur kedjedrevskåpan.
- ▶ Demontera svärdet och sågkedjan.

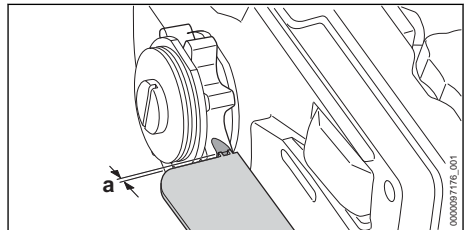

- ▶ Kontrollera slitagespåren på kedjedrevet med en ryttarmall från STIHL.
- ▶ Om slitagespåren är djupare än $a = 0,5$ mm: Använd inte trädbeskäraren och kontakta en STIHL-återförsäljare.
Kedjedrevet måste bytas.

10.2 Kontrollera svärdet

- ▶ Stäng av trädbeskäraren och ta ut batteriet.
- ▶ Demontera sågkedjan och svärdet.

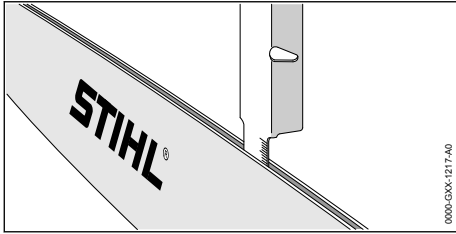

- ▶ Mät svärdets spårdjup med skalan på en filmall från STIHL.
- ▶ Byt svärdet om något av alternativen nedan stämmer:
 - svärdet är skadat
 - spårdjupet är mindre än svärdets minsta spårdjup,  19.3
 - spåret i svärdet har blivit trängre eller har vidgats.
- ▶ Om något är oklart: Kontakta en STIHL-återförsäljare.

10.3 Kontrollera sågkedjan

- ▶ Stäng av trädbeskäraren och ta ut batteriet.

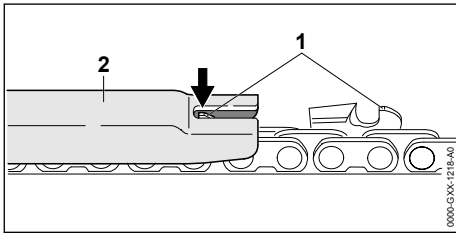

- ▶ Mät skärdjupbegränsarens (1) höjd med en filmall (2) från STIHL. Filmallen från STIHL måste passa sågkedjans delning.
- ▶ Om en djupbegränsare (1) sticker ut över filmallen (2): Fila ner djupbegränsaren (1),  16.2.

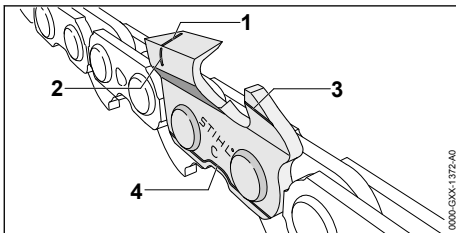

- ▶ Kontrollera om slitagemarkeringarna (1 till 4) syns på tänderna.
- ▶ Om en av slitagemarkeringarna inte syns på en tand: Använd inte sågkedjan och kontakta en STIHL-återförsäljare.

- ▶ Kontrollera om skärtandens slipvinkel är 30° med en STIHL-filmall. Filmallen från STIHL måste passa sågkedjans delning.
- ▶ Om slipvinkeln inte är 30°: Slipa sågkedjan.
- ▶ Om något är oklart: Kontakta en STIHL-återförsäljare.

10.4 Kontrollera manöverdonen

Spärreglage, ergo-spak och strömbrytare

- ▶ Ta ut batteriet.
- ▶ Försök att trycka på strömbrytaren utan att aktivera spärreglaget.
- ▶ Om det går att trycka in strömbrytaren: Använd inte trädbeskäraren och kontakta en STIHL-återförsäljare. Spärreglaget är defekt.
- ▶ Tryck spärreglaget i riktning mot sågkedjan med tummen och håll fast.
- ▶ Tryck på ergo-spaken och håll kvar.
- ▶ Tryck på strömbrytaren. Spärreglaget kan släppas.
- ▶ Släpp strömbrytaren och ergo-spaken.
- ▶ Om spärreglaget, strömbrytaren eller ergo-spaken går trögt eller inte går tillbaka till sin ursprungliga position: Använd inte trädbeskäraren och kontakta en STIHL-återförsäljare. Spärreglaget, strömbrytaren eller ergo-spaken är defekt.

Sätta på trädbeskäraren

- ▶ Sätt i batteriet.
- ▶ Tryck spärreglaget i riktning mot sågkedjan och håll fast.
- ▶ Tryck på strömbrytaren och håll kvar. Sågkedjan rör sig.
- ▶ Om 3 LED-lampor blinkar rött: Ta ur batteriet och kontakta en STIHL-återförsäljare. Det finns ett fel på trädbeskäraren.
- ▶ Släpp strömbrytaren. Sågkedjan slutar röra sig efter ca 1 sekund.
- ▶ Om sågkedjan fortsätter att röra sig efter ca 1 sekund: Ta ut batteriet och kontakta en STIHL-återförsäljare. Trädbeskäraren är defekt.

10.5 Kontrollera kedjesmjörningen

- ▶ Sätt in batteriet.
- ▶ Rikta svärdet mot en ljus yta.
- ▶ Sätt på grensågen. Sågkedjeolja stänker på den ljusa ytan. Kedjesmjörningen fungerar.

- ▶ Om ingen sågkedjeolja stänker på ytan:
 - ▶ Fyll på sågkedjeolja.
 - ▶ Kontrollera kedjesmörjningen igen.
- ▶ Om sågkedjeolja fortfarande inte stänker på ytan: Använd inte grensågen och kontakta en STIHL-återförsäljare. Kedjesmörjningen är defekt.

10.6 Kontrollera batteriet

- ▶ Tryck på tryckknappen på batteriet. Om lamporna lyser eller blinkar.
- ▶ Om lamporna inte lyser eller blinkar: Använd inte batteriet och uppsök en STIHL-återförsäljare. Fel på batteriet.

11 Arbeta med grensågen

11.1 Ställa in skaftets längd (HTA 86)

Skaftet kan ställas in på olika längder beroende på användning och hur lång användaren är.

- ▶ Stäng av trädbeskäraren och ta ut batteriet.

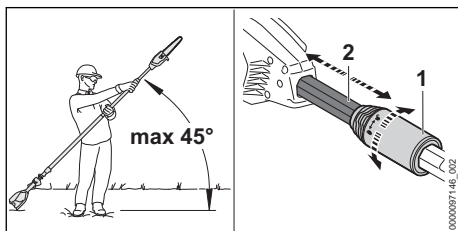

- ▶ Håll en vinkel på max 45° mot horisontalplanet.
- ▶ Vrid klämmuttern (1) ett halvt varv i riktning mot ⚙.
- ▶ Ställ in skaftet (2) på rätt längd.
- ▶ Vrid klämmuttern (1) så långt det går i riktning mot ⚙.
- ▶ Kontrollera att skaftet (2) inte längre kan flyttas och att klämmuttern (1) vridits så långt det går i riktning mot ⚙.

Om skaftet (2) inte längre kan flyttas och klämmuttern vridits så långt det går i riktning mot ⚙ har skaftets längd ställts in ordentligt.

11.2 Ta på och ställ in enkel axelrem

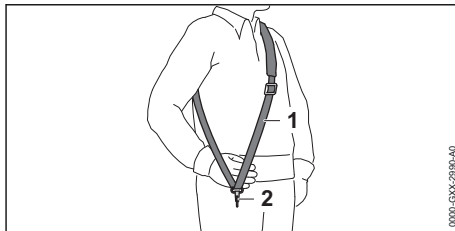

- ▶ Sätt på enkel axelrem (1).
- ▶ Ställ in enkel axelrem (1) så att karbinhaken (2) är ungefär en hands bredd under höger höft.

Ytterligare ryggsäckar som får användas anges i den här bruksanvisningen, 21.1.

11.3 Håll och styr trädbeskäraren

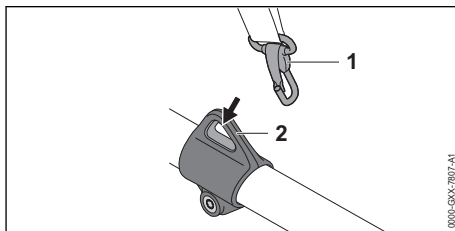

- ▶ Fäst lyftöglan (2) i karbinhaken (1).

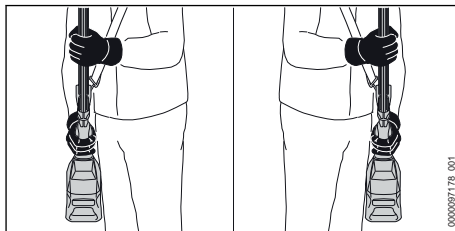

- ▶ Håll trädbeskäraren med en hand i handtaget så att tummen ligger runt handtaget.
- ▶ Håll trädbeskäraren med den andra handen i greppslangen så att tummen ligger runt greppslangen.

11.4 Kvistning

Delningsskär

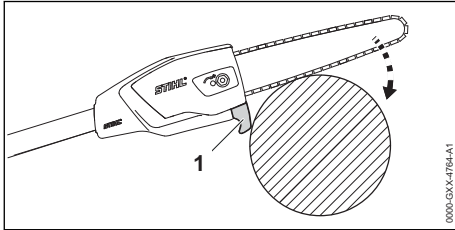

- ▶ Lägg stödet (1) mot grenen.
- ▶ Tryck svärdet med fullgas mot grenen i en hävarmsrörelse.
- ▶ Såga av grenen med svärdets undersida.

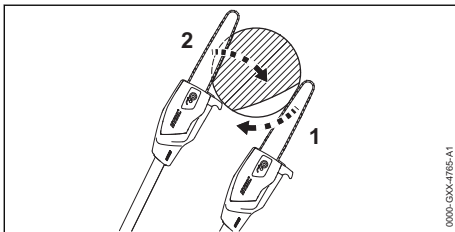

- ▶ Om grenen är spänd: Såga ett avlastningsskär (1) i trycksidan och såga sedan igenom på dragsidan med ett delningsskär (2).

Såga tjocka grenar

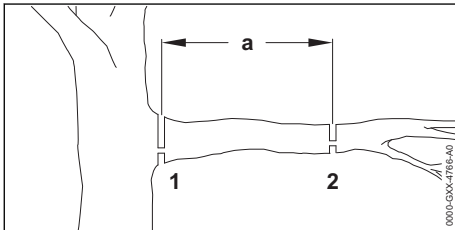

- ▶ Kapa grenen med ett delningsskär med avlastningsskär (2) vid skärstället (2) på avstånd $a = 20$ cm från det riktiga skärstället (1).
- ▶ Gör ett delningsskär med avlastningsskär på det önskade skärstället (1).

12 Efter arbetet

12.1 Efter arbetet

- ▶ Stäng av trädbeskäraren och ta ut batteriet.
- ▶ Om trädbeskäraren är blöt: Låt trädbeskäraren torka.
- ▶ Om batteriet är fuktigt: Låt batteriet torka.
- ▶ Rengör trädbeskäraren.
- ▶ Rengör svärdet och sågkedjan.

- ▶ Lossa muttern på kedjedrevskåpan.
- ▶ Vrid spännskraven två varv moturs. Sågkedjan är slak.
- ▶ Dra åt muttern på kedjedrevskåpan.
- ▶ Skjut på kedjeskyddet på svärdet så att hela svärdet täcks.
- ▶ Rengör batteriet.

13 Transport

13.1 Transportera trädbeskäraren

- ▶ Stäng av trädbeskäraren och ta ut batteriet.
- ▶ Skjut på kedjeskyddet på svärdet så att hela svärdet täcks.
- ▶ Skjut in skaffet helt (HTA 86).

Bära trädbeskäraren

- ▶ Bär trädbeskäraren med en hand i skaffet så att svärdet pekar bakåt.

Transportera trädbeskäraren i ett fordon

- ▶ Se till att trädbeskäraren inte kan välta eller röra sig.

13.2 Transportera batteriet

- ▶ Stäng av trädbeskäraren och ta ut batteriet.
- ▶ Kontrollera att batteriet är i ett säkert skick.
- ▶ Förpacka batteriet enligt följande:
 - förpackningen leder inte elektricitet
 - batteriet kan inte röra sig i förpackningen.
- ▶ Se till att förpackningen inte kan röra sig.

Batteriet måste transporteras som farligt gods. Batteriet är klassat som UN 3480 (litiumjonbatterier) och har kontrollerats enligt FN:s handbok för testning och kriterier del III, avsnitt 38.3.

Transportföreskrifterna finns angivna på www.stihl.com/safety-data-sheets.

14 Förvaring

14.1 Förvara trädbeskäraren

- ▶ Stäng av trädbeskäraren och ta ut batteriet.
- ▶ Skjut på kedjeskyddet på svärdet så att hela svärdet täcks.
- ▶ Förvara trädbeskäraren så här:
 - trädbeskäraren är utom räckhåll för barn
 - trädbeskäraren är ren och torr.
- ▶ Om trädbeskäraren ska förvaras längre än 3 månader: Demontera svärdet och sågkedjan.

14.2 Förvara batteriet

STIHL rekommenderar att batteriet förvaras laddat mellan 40 % och 60 % (2 lampor lyser grönt).

- ▶ Förvara batteriet enligt följande:
 - Förvara batteriet utom räckhåll för barn.
 - Batteriet är rent och torrt.
 - Förvara batteriet i ett stängt rum.
 - Förvara inte batteriet tillsammans med grensågen och laddaren.
 - Förvara batteriet i en förpackning som inte leder elektricitet.
 - Förvara batteriet mellan - 10 °C och + 50 °C.

15 Rengöring

15.1 Rengör trädbeskäraren

- ▶ Stäng av trädbeskäraren och ta ut batteriet.
- ▶ Rengör trädbeskäraren med en fuktig trasa eller STIHL hartslösningsmedel.
- ▶ Rengör ventilationsöppningarna med en pensel.
- ▶ Ta bort smuts ur batterifacket och rengör batterifacket med en fuktig trasa.
- ▶ Rengör de elektriska kontaktorna i batterifacket med en pensel eller en mjuk borste.
- ▶ Ta av kedjedrevskåpan.
- ▶ Rengör området runt kedjehjulet med en fuktig trasa eller STIHL-hartslösningsmedel.
- ▶ Sätt på kedjedrevskåpan.

15.2 Rengöra svärdet och sågkedjan

- ▶ Stäng av trädbeskäraren och ta ut batteriet.
- ▶ Demontera svärdet och sågkedjan.

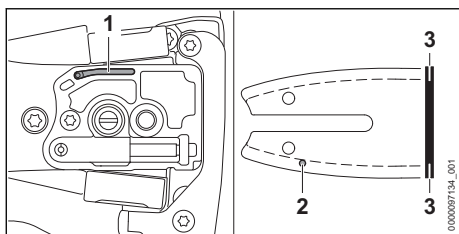

- ▶ Rengör oljeutloppskanalen (1), oljepåfyllningshålet (2) och spåret (3) med en pensel, en mjuk borste eller STIHL-hartslösningsmedel.
- ▶ Rengör sågkedjan med en pensel, en mjuk borste eller STIHL-hartslösningsmedel.
- ▶ Montera svärdet och sågkedjan.

15.3 Rengör batteriet

- ▶ Rengör batteriet med en fuktig trasa.

16 Underhåll

16.1 Avgrada svärdet

Det kan bildas skägg på svärdets ytterkant.

- ▶ Ta bort skägg med en plattfil eller svärdslipare från STIHL.
- ▶ Om något är oklart: Kontakta en STIHL-återförsäljare.

16.2 Slipa sågkedjan

Det krävs mycket träning för att slipa sågkedjor korrekt.

Använd gärna filar, filhjälpmedel och skärputrustning från STIHL. Du kan även ladda ner broschyren "Sharpening a STIHL saw chain". Broschyren är tillgänglig på www.stihl.com/sharpening-brochure.

STIHL rekommenderar att sågkedjorna lämnas in för slipning hos en STIHL-återförsäljare.

! VARNING

- Tänderna på sågkedjan är vassa. Användaren kan skära sig.
 - ▶ Använd arbetshandskar av slitstarkt material.

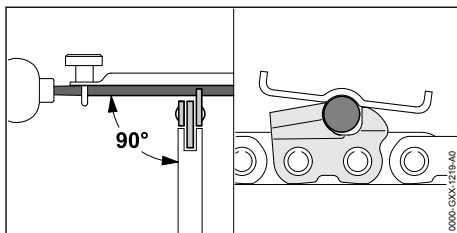

- ▶ Fila varje tand med en rundfil så här:
 - Rundfilen passar till sågkedjans delning.
 - Rundfilen förs inifrån och ut.
 - Rundfilen förs i rät vinkel till svärdet.
 - Slipvinkeln är 30°.

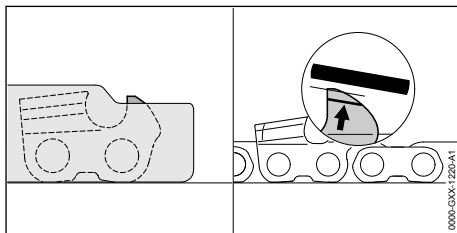

- ▶ Fila djupbegränsarna så att de är kant i kant med filmallen STIHL och parallella med slitagemärkingen. Filmallen måste passa sågkedjans delning.
- ▶ Om något är oklart: Kontakta en STIHL-återförsäljare.

17 Reparera

17.1 Reparera grensågen och batteriet

Användaren kan inte reparera grensågen, svärdet, sågkedjan och batteriet själv.

- ▶ Om grensågen, svärdet eller sågkedjan är skadad: Använd inte grensågen och kontakta en STIHL-återförsäljare.
- ▶ Om batteriet är defekt eller trasigt: Byt batteriet.

18 Felavhjälpning

18.1 Åtgärda fel på trädbeskäraren eller batteriet

Fel	LED-lampor på batteriet	Orsak	Åtgärd
Trädbeskäraren startar inte.	1 LED-lampa blinkar grönt.	Batteriet är inte tillräckligt laddat.	▶ Ladda batteriet enligt anvisningarna i bruksanvisningen till laddarna STIHL AL 101, 300, 500.
	1 LED-lampa lyser rött.	Batteriet är för varmt eller för kallt.	▶ Ta ut batteriet. ▶ Låt batteriet svalna eller bli varmt.
	3 LED-lampor blinkar rött.	Det finns ett fel på trädbeskäraren.	▶ Ta ut batteriet. ▶ Rengör de elektriska kontakterna i batterifacket. ▶ Sätt i batteriet. ▶ Sätt på trädbeskäraren. ▶ Om de 3 LED-lamporna fortfarande blinkar rött: Använd inte trädbeskäraren och kontakta en STIHL-återförsäljare.
	3 LED-lampor lyser rött.	Trädbeskäraren är för varm.	▶ Ta ut batteriet. ▶ Låt trädbeskäraren svalna.
	4 LED-lampor blinkar rött.	Fel på batteriet.	▶ Ta ur batteriet och sätt i det igen. ▶ Sätt på trädbeskäraren. ▶ Om de 4 LED-lamporna fortfarande blinkar rött: Använd inte batteriet och kontakta en STIHL-återförsäljare.
		Elanslutningen mellan trädbeskäraren och batteriet har brutits.	▶ Ta ut batteriet. ▶ Rengör de elektriska kontakterna i batterifacket. ▶ Sätt i batteriet.
		Fukt i trädbeskäraren eller batteriet.	▶ Låt trädbeskäraren eller batteriet torka.
Trädbeskäraren stängs av under användningen.	3 LED-lampor lyser rött.	Trädbeskäraren är för varm.	▶ Ta ut batteriet. ▶ Låt trädbeskäraren svalna.
		Elfel.	▶ Ta ur batteriet och sätt i det igen. ▶ Sätt på trädbeskäraren.
Trädbeskärarens drifttid är för kort.		Batteriet är inte helt laddat.	▶ Ladda batteriet helt enligt beskrivningen i bruksanvisningen för laddarna STIHL AL 101, 300, 500.
		Batteriets livslängd är slut.	▶ Byt batteriet.
Det ryker eller luktar bränt i skårområdet.		Sågkedjan är inte korrekt slipad.	Slipa sågkedjan korrekt.
		Det finns för lite sågkedjeolja i oljetanken.	Fyll på sågkedjeolja.
		Kedjesmörjningen matar för lite kedjeolja.	Använd inte trädbeskäraren och kontakta en STIHL-återförsäljare.

Fel	LED-lampor på batteriet	Orsak	Åtgärd
		Sågkedjan är för hårt spänd.	Spänn sågkedjan korrekt.
		Träbeskäraren används inte på rätt sätt.	Låt någon förklara hur den ska användas och öva.

19 Tekniska data

19.1 Träbeskärare STIHL HTA 66, HTA 86

HTA 66

Godkända batterier:

- STIHL AP
- STIHL AR
- Vikt utan batteri: 3,3 kg
- Max. volym i oljetanken: 105 cm³ (0,105 l)

HTA 86

Godkända batterier:

- STIHL AP
- STIHL AR
- Vikt utan batteri: 4,6 kg
- Max. volym i oljetanken: 105 cm³ (0,105 l)

Drifttiden är angiven på www.stihl.com/battery-life.

19.2 Kedjehjul

Följande kedjehjul kan användas:

- 6 kuggar för 1/4" P

19.3 Min. spårdjup för svärd

Min. spårdjup beror på svärdets delning.

- 1/4" P: 4 mm

19.4 Batteri STIHL AP

- Batteriteknik: litiumjon
- Spänning: 36 V
- Kapacitet i Ah: se typskylten
- Energinnehåll i Wh: se typskylten
- Vikt i kg: se typskylten
- Tillåtet temperaturområde för användning och förvaring: - 10 °C till + 50 °C

19.5 Buller- och vibrationsvärden

K-faktorn för ljudtrycksnivån är 2 dB(A). K-faktorn för ljudeffektnivån är 2 dB(A). K-faktorn för vibrationsvärdena är 2 m/s².

HTA 66

STIHL rekommenderar att hörselskydd används.

- Ljudtrycksnivå L_{pA} uppmätt enligt ISO 22868: 78 dB(A)

- Ljudeffektnivå L_{wA} uppmätt enligt ISO 22868: 93 dB(A)
- Vibrationsvärde a_{hV} uppmätt enligt ISO 22867
 - Manöverhandtag: 1,0 m/s²
 - Handtagsslang: 1,0 m/s²

HTA 86

STIHL rekommenderar att hörselskydd används.

- Ljudtrycksnivå L_{pA} uppmätt enligt ISO 22868: 77 dB(A)
- Ljudeffektnivå L_{wA} uppmätt enligt ISO 22868: 93 dB(A)

Helt inskjutet skaft:

- Vibrationsvärde a_{hV} uppmätt enligt ISO 22867
 - Manöverhandtag: 1,0 m/s²
 - Handtagsslang: 1,0 m/s²

Helt utdraget skaft:

- Vibrationsvärde a_{hV} uppmätt enligt ISO 22867
 - Manöverhandtag: 1,0 m/s²
 - Handtagsslang: 1,0 m/s²

De angivna vibrationsvärdena har mätts med en standardiserad kontrollmetod och kan användas som referens för elektrisk utrustning. De faktiska vibrationsvärdena kan avvika från de angivna värdena beroende på typen av användning. De angivna vibrationsvärdena kan användas för att preliminärt uppskatta vibrationsbelastningen. Den verkliga vibrationsbelastningen måste uppskattas. Här kan man även ta hänsyn till stunder då den elektriska utrustningen är avstängd och när den är på men går utan belastning.

Information om uppfyllandet av arbetsgivardirektivet avseende vibration 2002/44/EG finns på www.stihl.com/vib.

19.6 REACH

REACH är en EG-förordning för registrering, bedömning och godkännande av kemikalier.

Information om REACH-direktivet finns på www.stihl.com/reach.

20 Kombinationer av svärd och sågkedjor

20.1 Trädbeskärare STIHL HTA 66, HTA 86

HTA 66

Delning	Drivlänkstjocklek/spårvidd	Längd	Svärd	Antal kuggar på kedjehjulet	Antal drivlänkar	Sågkedja
1/4" P	1,1 mm	25 cm	Rollomatic E Mini	8	56	71 PM3 (typ 3670)

HTA 86

Delning	Drivlänkstjocklek/spårvidd	Längd	Svärd	Antal kuggar på kedjehjulet	Antal drivlänkar	Sågkedja
1/4" P	1,1 mm	25 cm	Rollomatic E Mini	8	56	71 PM3 (typ 3670)
		30 cm	Rollomatic E Mini		64	

Svärdets skärlängd beror på trädbeskäraren och sågkedjan. Ett svärds faktiska skärlängd kan vara mindre än den angivna skärlängden.

21 Kombinationer av ryggsäckar

21.1 Kombinationer av ryggsäckar

Trädbeskäraren måste användas tillsammans med en ryggsäck. Tillåtna ryggsäckar anges här:



Enkel axelrem



Dubbel axelrem



STIHL AR-batteri, tillsammans med bärskydd



Batterirem med bärrem och monterad "AP-väska med anslutningskabel" tillsammans med bärskydd



Batterirem med monterad "batteriväska med anslutningskabel" tillsammans med enkel axelrem



Ryggsäck med inbyggd "AP-väska med anslutningskabel" tillsammans med bärskydd



Ryggsäck RTS

22 Reservdelar och tillbehör

22.1 Reservdelar och tillbehör

STIHL De här symbolerna kännetecknar STIHL-originaldelar och STIHL-origintillbehör.

STIHL rekommenderar att du använder originaldelar och tillbehör från STIHL.

Reservdelar och tillbehör från andra tillverkare kan inte utvärderas av STIHL i fråga om tillförlitlighet, säkerhet och lämplighet trots pågående marknadsobservation och STIHL kan inte ansvara för användningen av dem.

Originaldelar och tillbehör från STIHL kan köpas hos en STIHL-återförsäljare.

23 Kassering

23.1 Kassera trädbeskäraren och batteriet

Information om avfallshantering finns att få hos kommunförvaltningen eller en STIHL-återförsäljare.

Icke fackmannamässig kassering kan skada hälsan och miljön.

- ▶ Avfallshandla STIHLs produkter, inklusive förpackningar, enligt lokala föreskrifter på därför avsedd återvinningsstation.
- ▶ Släng inte produkten i hushållsavfallet.

24 EU-försäkrän om överensstämmelse

24.1 Trädbeskärare STIHL HTA 66, HTA 86

ANDREAS STIHL AG & Co. KG

Badstraße 115

D-71336 Waiblingen

Tyskland

intyggar på eget ansvar att

- Konstruktionstyp: batteridrivna trädbeskärare
- Fabrikat: STIHL
- typ: HTA 66, HTA 86
- Serieidentifiering: LA03

motsvarar bestämmelserna i direktiv 2011/65/EU, 2006/42/EG samt 2014/30/EU och har utvecklats och tillverkats i överensstämmelse med de versioner av följande standarder som gällde vid produktionsdatumet: EN 55014-1, EN 55014-2 och EN 62841-1 enligt EN ISO 11680-1 och EN 62841-4-1.

EG-typkontrollen enligt direktiv 2006/42/EG, artikel 12.3(b) genomfördes vid: VDE Prüf- u. Zertifizierungsinstitut (NB 0366), Merianstraße 28, 63069 Offenbach, Tyskland
– Certifieringsnummer HTA 66, HTA 86:
40051683

Den tekniska dokumentationen förvaras hos avdelningen för produktgodkännande hos ANDREAS STIHL AG & Co. KG.

Tillverkningsår, tillverkningsland samt serienummer anges på trädbeskäraren.

Waiblingen, 2020-08-03

ANDREAS STIHL AG & Co. KG



enligt fullmakt

Dr. Jürgen Hoffmann, chef för produktdata, produktföreskrifter och godkännande

25 Allmänna säkerhetsanvisningar för elverktyg

25.1 Inledning

I det här kapitlet återges de allmänna säkerhetsbestämmelserna i standarden EN/IEC 62841 för elektriska handverktyg.

STIHL är skyldiga att återge dessa texter.

Säkerhetsbestämmelserna i "Elektrisk säkerhet" för att förhindra elektrisk stöt gäller inte för STIHLs batteridrivna produkter.



VARNING

- **Läs alla säkerhetsanvisningar, instruktioner, illustrationer och tekniska data som medföljer detta elverktyg.** Om de efterföljande anvisningarna inte följs kan det leda till elektrisk stöt, brand och/eller allvarliga skador. **Spara alla säkerhetsbestämmelser och anvisningar.**

Begreppet "elektriskt verktyg" som används i säkerhetsbestämmelserna avser elektriska verktyg som drivs med nätström (med strömkabel) eller batteridrivna elektriska verktyg (utan strömkabel).

25.2 Säkerhet på arbetsplatsen

- a) **Håll arbetsplatsen ren och väl upplyst.** Oordning eller dåligt belysta arbetsområden kan leda till olyckor.
- b) **Arbeta inte med det elektriska verktyget i explosionsfarlig miljö där det finns brännbara vätskor, gaser eller damm.** Elektriska verktyg genererar gnistor som kan antända damm eller ångor.
- c) **Håll barn och andra borta från det elektriska verktyget när det används.** Om din uppmärksamhet avleds kan du förlora kontrollen över det elektriska verktyget.

25.3 Elektrisk säkerhet

- a) **Kontakten på det elektriska verktyget måste passa i eluttaget. Kontakten får inte modifieras på något sätt. Använd inga adaptrar med skyddsjordade elektriska verktyg.** Intakta kontakter och passande eluttag minskar risken för en elektrisk stöt.
- b) **Undvik kroppskontakt med jordade ytor som rör, element, spisar och kylskåp.** Risken för elektrisk stöt är högre om din kropp är jordad.
- c) **Skydda elektriska verktyg mot regn och väta.** Om det kommer in vatten i elektriska verktyg ökar risken för en elektrisk stöt.
- d) **Använd inte anslutningskabeln för fel ändamål. Använd aldrig anslutningskabeln för att bära, dra eller för att dra ut kontakten på det elektriska verktyget. Låt inte anslutningskabeln komma i kontakt med värme, olja, vassa kanter eller rörliga delar.** Skadade eller tvinn-

nade anslutningskablar ökar risken för en elektrisk stöt.

- e) **Använd bara förlängningskablar som är avsedda för utomhusbruk när elektriska verktyg används utomhus.** När förlängningskablar som är avsedda för utomhusbruk används minskar risken för en elektrisk stöt.
- f) **Använd en jordfelsbrytare om det elektriska verktyget måste användas i fuktig miljö.** En jordfelsbrytare minskar risken för en elektrisk stöt.

25.4 Personssäkerhet

- a) **Var uppmärksam, titta på det du gör och var förständig när du arbetar med ett elektriskt verktyg. Använd inte elektriska verktyg när du är trött eller är påverkad av droger, alkohol eller läkemedel.** Bara ett ögonblicks ouppmärksamhet vid användning av det elektriska verktygen kan leda till allvarliga skador.
- b) **Använd alltid personlig skyddsutrustning och skyddsglasögon.** Skyddsutrustning som andningsmask, halkfria säkerhetsskor, skyddshjälm eller hörselskydd minskar risken för skador, beroende på typen av verktyg och hur det används.
- c) **Se till att verktyget inte kan kopplas in av misstag. Kontrollera att verktyget är avstängt innan du ansluter det till strömförsörjningen och/eller batteriet, lyfter upp det eller bär det.** Om du håller fingret på strömbrytaren när verktyget bärs eller ansluter det till strömmen när det är på kan det leda till olyckor.
- d) **Ta bort inställningsverktyg eller skruvmejslar innan verktyget sätts på.** Ett verktyg eller en nyckel/mejsel som sitter i en roterande del av det elektriska verktyget kan orsaka skador.
- e) **Undvik en onormal kroppshållning. Se till att stå stadigt och balanserat.** Verktyget kan då kontrolleras bättre i oväntade situationer.
- f) **Använd lämpliga kläder. Bär inte vida kläder eller smycken. Håll hår och kläder borta från rörliga delar.** Lösa kläder, smycken eller långt hår kan fastna i rörliga delar.
- g) **Om dammsugare och uppsamlare kan monteras ska de anslutas och användas korrekt.** Om en dammsugare används kan det minska riskerna i samband med damm.
- h) **Invagga dig inte i en falsk känsla av säkerhet och bryt inte mot säkerhetsbestämmelserna för elektriska verktyg, även om du är van att arbeta med verktyget.** Vårslöst handlande

kan leda till allvarliga skador på några få sekunder.

25.5 Användning och hantering av elektriska verktyg

- a) **Överbelasta inte det elektriska verktyget. Använd rätt elektriskt verktyg för arbetet.** Med rätt elektriskt verktyg arbetar du bättre och säkrare i rätt effektområde.
- b) **Använd inte ett elektriskt verktyg vars strömbrytare är defekt.** Ett elektriskt verktyg som inte kan sättas på och stängas av är farligt och måste repareras.
- c) **Dra ut kontakten ur eluttaget och/eller ta ut batteriet innan du gör enhetsinställningar, byter verktygsdelar eller lägger bort det elektriska verktyget.** Dessa försiktighetsåtgärder förhindrar det elektriska verktyget från att starta oavsiktligt.
- d) **Förvara elektriska verktyg som inte används utom räckhåll för barn. Låt inte personer som inte känner till verktyget och som inte har läst de här anvisningarna använda verktyget.** Elektriska verktyg är farliga om de används av oerfarna.
- e) **Ta hand om elektriska verktyg och tillbehör noggrant. Kontrollera att rörliga delar fungerar felfritt och inte har fastnat eller går trögt och om det finns avbrutna eller skadade delar som påverkar funktionen. Lämna in det elektriska verktyget för reparation av skadade delar innan det används.** Många olyckor beror på dåligt underhållna verktyg.
- f) **Håll skärverktyg vassa och rena.** Välskötta skärverktyg med vassa egggar går lättare och är lättare att styra.
- g) **Använd elektriska verktyg, arbetsverktyg osv. enligt de här anvisningarna. Observera arbetsförhållandena och arbetet som ska utföras.** Om elektriska verktyg används för andra syften än de avsedda kan det leda till farliga situationer.
- h) **Håll handtag och greppytor torra, rena och fria från olja och fett.** Hala handtag och greppytor leder till osäker hantering och dålig kontroll av verktyget i oförutsedda situationer.

25.6 Användning och hantering av batteridrivna verktyg

- a) **Ladda bara batterierna med laddare som rekommenderas av tillverkaren.** En laddare

som är avsedd för en viss typ av batteri kan orsaka brand om den används till andra batterier.

- b) **Använd bara rätt typ av batterier i elektriska verktyg.** Andra batterier kan orsaka skador och brand.
- c) **Ha inte oanvända batterier i närheten av gem, mynt, nycklar, spik, skruv eller andra små metalldelar som kan överbrygga kontaktema.** En kortslutning mellan batterikontaktterna kan orsaka brännskador eller brand.
- d) **Vid felaktig användning kan batterivätska läcka ut.** Undvik kontakt med den. Skölj med vatten om du kommer i kontakt med batterivätska. Uppsök läkare om du får batterivätska i ögonen. Batterivätska som läcker ut kan orsaka hudirritation och brännskador.
- e) **Använd inte skadade eller ändrade batterier.** Skadade eller ändrade batterier kan bete sig oväntat och orsaka brand, explosion eller skador.
- f) **Utsätt inte batterier för eld eller höga temperaturer.** Eld eller temperaturer över 130 °C (265 °F) kan leda till explosion.
- g) **Följ alla anvisningar om laddning och ladda inte batteriet eller det batteridrivna verktyget utanför temperaturområdet som anges i bruksanvisningen.** Felaktig laddning eller laddning utanför det tillåtna temperaturområdet kan förstöra batteriet och öka brandrisken.

25.7 Service

- a) **Låt bara kvalificerad personal reparera verktyget med originaldelar.** Därmed är verktyget säkert att använda.
- b) **Underhåll inte skadade batterier.** Allt underhåll av batterier får bara utföras av tillverkaren eller auktoriserade serviceverkstäder.

Sisällysluettelo

1	Alkusanat.....	99
2	Tietoja tästä käyttöohjeesta.....	99
3	Yleiskuva.....	100
4	Turvallisuusohjeet.....	102
5	Oksasahan valmistelu käyttöä varten.....	109
6	Akun lataaminen ja LED-valot.....	110
7	Oksasahan kokoaminen.....	110
8	Akun asentaminen ja irrottaminen.....	112
9	Oksasahan käynnistäminen ja pysäyttäminen.....	112

10	Oksasahan ja akun tarkastaminen.....	113
11	Oksasahan käyttö.....	114
12	Työskentelyn jälkeen.....	116
13	Kuljettaminen.....	116
14	Säilytys.....	116
15	Puhdistaminen.....	117
16	Huoltaminen.....	117
17	Korjaaminen.....	118
18	Häiriöiden poistaminen.....	118
19	Tekniset tiedot.....	119
20	Terälevyjien ja teräketjujen yhdistelmät... ..	120
21	Kantojärjestelmien yhdistelmät.....	120
22	Varaosat ja varusteet.....	121
23	Hävittäminen.....	121
24	EU-vaatimustenmukaisuusvakuutus.....	121
25	Yleisiä turvallisuusohjeita sähkötyökaluille	121

1 Alkusanat

Arvoisa asiakas,

kiitämme sinua STIHLin tuotteen valinnasta. STIHL kehittää ja valmistaa huippuluokan tuotteita pitäen suunnittelun lähtökohtana asiakkaidensa tarpeita. Näin pystymme tarjoamaan asiakkaillemme tuotteita, jotka toimivat tuotettavasti myös äärimmäisen vaativissa olosuhteissa.

STIHL tunnetaan myös erinomaisesta asiakaspalvelustaan. Jälleenmyyjämme huolehtivat sekä asiantuntevasta neuvonnasta ja opastuksesta että kattavien teknisten palvelujen tarjoamisesta.

STIHL on sitoutunut kestävään ja vastuulliseen vuorovaikutukseen luonnon kanssa. Tämän käyttöohjeen tarkoituksena on auttaa sinua käyttämään STIHL-tuotetta turvallisesti ja ympäristöystävällisesti pitkän käyttöiän ajan.

Kiitämme sinua STIHLiä kohtaan osoittamastasi luottamuksesta. Toivomme, että olet tyytyväinen hankkimaasi STIHL-tuotteeseen.



Tohtori Nikolas Stihl

TÄRKEÄÄ! LUE OPAS ENNEN KÄYTTÖÄ JA SÄILYTÄ SE VASTAISTA KÄYTTÖÄ VARTEN.

2 Tietoja tästä käyttöohjeesta

2.1 Tuotetta koskevat asiakirjat

Paikallisia turvallisuusohjeita on noudatettava.

- ▶ Lue tämän käyttöohjeen lisäksi myös seuraavat oppaat varmistaen, että olet ymmärtänyt kyseisten oppaiden sisällön, ja säilytä nämä asiakirjat vastaisen käytön varalle:
 - Kantojärjestelmien käyttöohje
 - STIHL AR -akun käyttöohje
 - Liitoskaapelilla varustetun vyölaukun AP käyttöohje
 - STIHL AP -akun turvallisuusohjeet
 - Latauslaitteiden STIHL AL 101, 300, 500 käyttöohje
 - STIHL-akkuja ja sisäänrakennetuilla akuilla varustettuja tuotteita koskevia turvallisuus-tietoja: www.stihl.com/safety-data-sheets

2.2 Tekstin sisältämien varoitusten merkitseminen

! VAROITUS

- Tämä teksti muistuttaa vaaroista, jotka voivat johtaa vakavaan loukkaantumiseen tai jopa kuolemaan.
 - ▶ Tekstissä mainittujen toimenpiteiden avulla on mahdollista välttää vakava loukkaantuminen tai jopa kuolema.

HUOMAUTUS

- Tämä teksti muistuttaa vaaroista, jotka voivat johtaa esinevahinkoihin.
 - ▶ Tekstissä mainittujen toimenpiteiden avulla on mahdollista välttää esinevahingot.

2.3 Tekstissä käytetyt symbolit



Tämä merkki viittaa johonkin tämän käyttöohjeen lukuun.

3 Yleiskuva

3.1 Teleskooppivartinen oksasaha STIHL HTA 66 ja akku

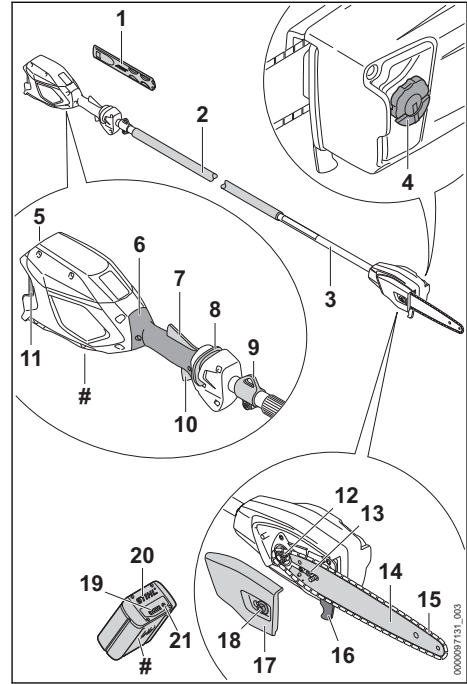

1 Teräketjun suojus

Teräketjun suojus suojaa käyttäjää teräketjun koskettamiselta.

2 Kahvakumi

Kahvakumi on tarkoitettu teleskooppivartiin oksasahaan tarttumiseen ja ohjaamiseen.

3 Varsi

Varsi yhdistää kaikki laitteen osat toisiinsa.

4 Öljysäiliön korkki

Öljysäiliön korkki sulkee öljysäiliön.

5 Akkulokero

Akkulokero toimii akun säilytystilana.

6 Takakahva

Takakahva on tarkoitettu teleskooppivartiin oksasahaan tarttumiseen ja sen käyttöön ja ohjaamiseen.

7 Ergo-vipu

Ergo-vipu pitää lukituksen vapautusliukukytken asennossa, kun kytkentävipu vapautetaan.

- 8 Liukukytkin lukituksen vapauttamiseen**
Lukituksen vapauttamiseen tarkoitettu liukukytkin vapauttaa kytkentävivun lukituksen.
- 9 Kantosilmukka**
Kantosilmukka on tarkoitettu kantojärjestelmän kiinnittämiseen.
- 10 Kytkentävipu**
Kytkentävipua käytetään teleskooppivartisen oksasahan käynnistämiseen ja pysäyttämiseen.
- 11 Lukitusvipu**
Lukitusvavulla akku voidaan lukita akkulokeroon.
- 12 Vetopyörä**
Vetopyörä liikuttaa teräketjua.
- 13 Kiristysruuvi**
Kiristysruuvi on tarkoitettu ketjun kireyden säätämiseen.
- 14 Terälevy**
Terälevy ohjaa teräketjun kulkua.
- 15 Teräketju**
Teräketju leikkaa puun.
- 16 Sektorisuojus**
Vaste tukee teleskooppivartisen oksasahan työskentelyn aikana puuta vasten.
- 17 Purukoppa**
Purukoppa toimii ketjupyörän suojuksena ja yhdistää terälevyn teleskooppivartisen oksasahan runkoon.
- 18 Mutteri**
Purukoppa kiinnitetään teleskooppivartisen oksasahan runkoon mutterin avulla.
- 19 LED-valot**
LED-valot ilmaisevat akun varaustilan ja akun häiriöt.
- 20 Akku**
Akku toimii teleskooppivartisen oksasahan energialähteenä.
- 21 Painike**
Tämä painike aktivoi akun LED-valot.
- # Koneen numerolla varustettu arvokilpi**

3.2 Teleskooppivartinen oksasaha STIHL HTA 86 ja akku

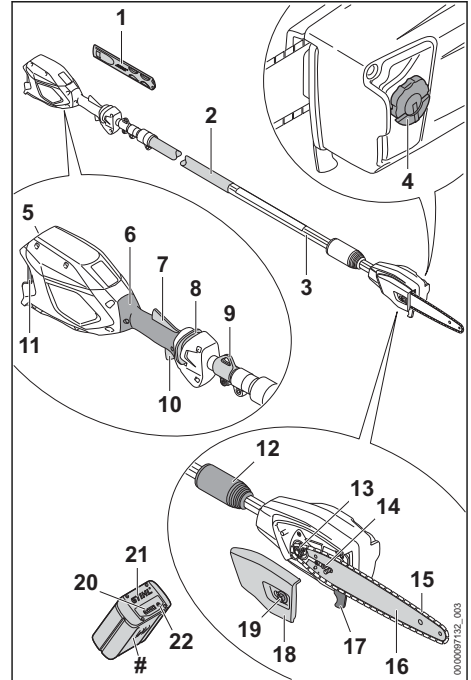









- 1 Teräketjun suojus**
Teräketjun suojus suojaa käyttäjää teräketjun koskettamiselta.
- 2 Kahvakumi**
Kahvakumi on tarkoitettu teleskooppivartiseen oksasahaan tarttumiseen ja ohjaamiseen.
- 3 Varsi**
Varsi yhdistää kaikki laitteen osat toisiinsa.
- 4 Öljysäiliön korkki**
Öljysäiliön korkki sulkee öljysäiliön.
- 5 Akkulokero**
Akkulokero toimii akun säilytystilana.
- 6 Takakahva**
Takakahva on tarkoitettu teleskooppivartiseen oksasahaan tarttumiseen ja sen käyttöön ja ohjaamiseen.
- 7 Ergo-vipu**
Ergo-vipu pitää lukituksen vapautusliukukyttimeen asennossa, kun kytkentävipu vapautetaan.

- 8 Liukukytkin lukituksen vapauttamiseen**
Lukituksen vapauttamiseen tarkoitettu liukukytkin vapauttaa kytkentävivun lukituksen.
- 9 Kantosilmukka**
Kantosilmukka on tarkoitettu kantojärjestelmän kiinnittämiseen.
- 10 KytKentävipu**
KytKentävipua käytetään teleskooppivartisen oksasahan käynnistämiseen ja pysäyttämiseen.
- 11 Lukitusvipu**
Lukitusvivulla akku voidaan lukita akkulokeroon.
- 12 Kiristysmutteri**
Kiristysmutteri on tarkoitettu varren pituuden säätämiseen.
- 13 Vetopyörä**
Vetopyörä liikuttaa teräketjua.
- 14 Kiristysruuvi**
Kiristysruuvi on tarkoitettu ketjun kireyden säätämiseen.
- 15 Teräketju**
Teräketju leikkaa puun.
- 16 Terälevy**
Terälevy ohjaa teräketjun kulkua.
- 17 Sektorisuojaus**
Vaste tukee teleskooppivartisen oksasahan työskentelyn aikana puuta vasten.
- 18 Purukoppa**
Purukoppa toimii ketjupyörän suojuksena ja yhdistää terälevyn teleskooppivartisen oksasahan runkoon.
- 19 Mutteri**
Purukoppa kiinnitetään teleskooppivartisen oksasahan runkoon mutterin avulla.
- 20 LED-valot**
LED-valot ilmaisevat akun varaustilan ja akun häiriöt.
- 21 Akku**
Akku toimii teleskooppivartisen oksasahan energialähteenä.
- 22 Painike**
Tämä painike aktivoi akun LED-valot.
- # Koneen numerolla varustettu arvokilpi**

3.3 Symbolit

Teleskooppivartinen oksasaha ja akku voi olla varustettu erilaisilla symboleilla. Symbolien merkitys on seuraava:

-  Tässä asennossa kiristysmutteri on auki. Varsi voidaan vetää ulos.
-  Tässä asennossa kiristysmutteri on kiinni. Vartta ei voida vetää pois.
-  Teräketjuöljylle tarkoitettu öljysäiliö on varustettu tällä merkillä.
-  Tämä merkki ilmaisee teräketjun kulkuu suunnan.
-  Teräketjun kiristämiseen käytettävä pyörimissuunta
-  1 LED-valo palaa punaisena. Akku on liian kuuma tai liian kylmä.
-  4 LED-valoa vilkkuu punaisina. Akussa on häiriö.
-  Symbolin vieressä oleva arvo ilmoittaa akun energiasäilytyksen kenovalmistajan ilmoittamien tietojen perusteella. Käyttötilanteessa käytettävissä oleva energiasäilytys on tätä pienempi.
-  Älä hävitä tuotetta talousjätteen mukana.

4 Turvallisuusohjeet

4.1 Varoitusmerkit

Teleskooppivartisen oksasahaan tai akkuun sijoitettujen varoitusmerkkien merkitykset ovat seuraavat:

-  Noudata turvallisuusohjeita ja toimi niiden sisältämien ohjeiden mukaisesti.
-  Lue käyttöohje ja varmista, että olet ymmärtänyt sen sisällön. Säilytä käyttöohje myöhempiä käyttöä varten.
-  Käytä suojalaseja ja suojakypärää.
-  Käytä turvasaappaita.
-  Käytä työhansikkaita.

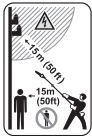

Säilytä turvallinen etäisyys.



Poista akku työtaukojen sekä laitteen kuljettamisen, säilytyksen, huollon ja korjauksen ajaksi.



Suojaa akku kuumuudelta ja avotulelta.



Älä upota akkua nesteisiin.



Huolehdi, etteivät akulle sallitun lämpötila-alueen rajat ylitä.

4.2 Määräysten mukainen käyttö

Teleskooppivartiset oksasahat STIHL HTA 66 tai HTA 86 on tarkoitettu oksien karsintaan tai leikkaamiseen korkeista puista.

Teleskooppivartista oksasahaa ei saa käyttää kaatotoihin.

Teleskooppivartista oksasahaa voi käyttää sateessa.

Teleskooppivartisen oksasahan energianlähteenä on STIHL AP- tai STIHL AR -akku.

▲ VAROITUS

- Muiden kuin STIHLin teleskooppivartisia oksasahoja varten hyväksymien akkujen käyttö voi aiheuttaa tulipalon tai räjähdysten. Seurauksena voi olla vakava tai hengenvaarallinen loukkaantuminen ja esinevahinkoja.
 - ▶ Käytä teleskooppivartisessa oksasahassa akkua STIHL AP tai STIHL AR.
- Jos teleskooppivartista oksasahaa tai akkua käytetään laitteille määritellystä käyttötarkoituksesta poikkeavasti, seurauksena voi olla sekä vakava tai jopa hengenvaarallinen loukkaantuminen että esinevahinkoja.
 - ▶ Käytä teleskooppivartista oksasahaa tämän käyttöohjeen mukaisesti.
 - ▶ Käytä akkua tämän käyttöohjeen tai STIHL AR -akun käyttöohjeen mukaisesti.

4.3 Käyttäjälle asetettavat vaatimukset

▲ VAROITUS

- Käyttäjä ei kykene tunnistamaan eikä arvioimaan teleskooppivartiseen oksasahaan ja akkuun liittyviä vaaroja, ellei hän ole saanut asianmukaista perehdytystä laitteen käyttöön. Käyttäjä itse tai sivulliset saattavat loukkaantua vakavasti tai jopa hengenvaarallisesti.



- ▶ Lue käyttöohje ja varmista, että olet ymmärtänyt oppaan sisällön. Säilytä käyttöohje myöhempää käyttöä varten.

- ▶ Jos luovutat teleskooppivartisen oksasahan toiselle henkilölle: anna käyttöohjeet mukaan.
- ▶ Varmista, että käyttäjä täyttää seuraavat vaatimukset:

- Käyttäjä on levännyt.
- Käyttäjä pystyy fyysisten, aistinvaraisten ja henkisten kykyjensä puolesta käyttämään teleskooppivartista oksasahaa ja akkua ja siten työskentelemään laitteella. Jos käyttäjän fyysiset, aistinvaraiset tai henkiset kyvyt rajoittavat laitteen käyttöä, käyttäjä saa käyttää laitetta ainoastaan vastuuhenkilön valvonnassa ja opastuksella.
- Käyttäjä ei voi tunnistaa ja arvioida teleskooppivartiseen oksasahaan liittyviä vaaroja.
- Käyttäjä on täysi-ikäinen tai käyttäjä on saanut kansallisten määräysten mukaisen valvotun ammattiopastuksen.
- Käyttäjä on saanut STIHL-jälleenmyyjältä tai joltakin muulta asiantuntevalta henkilöltä perehdytyksen teleskooppivartisen oksasahan käyttöön, ennen kuin hän työskentelee laitteella ensimmäistä kertaa.
- Käyttäjä ei ole alkoholin, lääkkeiden tai huumausaineiden vaikutuksen alainen.
- ▶ Jos jokin asia on jäänyt sinulle epäselväksi: ota yhteyttä STIHL-erikoisliikkeeseen.

4.4 Vaatetus ja varustus

▲ VAROITUS

- Pitkät hiukset saattavat tarttua työskentelyn aikana teleskooppivartiseen oksasahaan. Käyttäjä voi loukkaantua vakavasti.
 - ▶ Sido pitkät hiukset yhteen ja varmista, että ne ovat olkapäiden yläpuolella.

- Erilaiset sirut ja kappaleet saattavat sinkoutua työskentelyn aikana ilmaan suurella nopeudella. Käyttäjä voi loukkaantua.



- ▶ Käytä tiiviisti istuvia suojalaseja. Sopivat suojalasis on testattu standardin EN 166 tai kansallisten määräysten mukaisesti ja ne ovat saatavana kaupassa vastaavilla merkinnoilla.

- Putoavat esineet voivat aiheuttaa päävammoja.



- ▶ Käytä suojakypärää.

- Työskentelyn aikana ilmaan saattaa nousta pölyä. Sisään hengitetty pöly voi olla haitallista terveydelle ja aiheuttaa allergisia reaktioita.

- ▶ Jos muodostuu pölyä: Käytä pölysuojainta.

- Työskentelyyn sopimaton vaatetus saattaa takertua kiinni puustoon, risuihin ja teleskooppivartisteen oksasahaan. Käyttäjä voi loukkaantua vakavasti, mikäli hän ei ole pukeutunut sopivaan työvaatetukseen.

- ▶ Käytä tiukasti kehoa vasten istuvaa vaate-tusta.

- ▶ Riisu huivit ja korut yltäsi.

- Käyttäjä voi saada viiltohaavoja työskennellessään puun kanssa. Puhdistus- tai huoltotöiden aikana käyttäjä voi joutua kosketuksiin räjähtäjän kanssa. Käyttäjä voi loukkaantua.



- ▶ Käytä kestävästä materiaalista valmistettuja työkasineita.

- Käyttäjä voi liukastua, mikäli hän ei käytä sopivia työjalkineita. Käyttäjä voi loukkaantua.



- ▶ Käytä tukevia, umpinaisia ja karkeapohjaisia jalkineita.

4.5 Työskentelyalue ja ympäristö

4.5.1 Teleskooppivartisten oksasaha

▲ VAROITUS

- Sivulliset, lapset ja eläimet eivät kykene tunnistamaan eivätkä arvioimaan teleskooppivartistesta oksasahasta ja ilmaan nousevista kappaleista aiheutuvia vaaroja. Sivulliset, lapset ja eläimet saattavat loukkaantua vakavasti, minkä lisäksi seurauksena voi olla materiaali-vahinkoja.

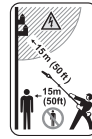

- ▶ Pidä sivulliset, lapset ja eläimet vähintään 15 metrin päässä työskentelyalueesta.

- ▶ Säilytä vähintään 15 metrin etäisyys ympäristössä oleviin esineisiin ja esteisiin.

- ▶ Älä jätä teleskooppivartistia oksasahaa valvomatta.

- ▶ Varmista, etteivät lapset voi leikkiä teleskooppivartistella oksasahalla.

- Teleskooppivartisten oksasahan sähköosat voivat synnyttää kipinöitä. Kipinät voivat aiheuttaa helposti syttyvässä tai räjähdysalttiissa ympäristössä tulipalon ja räjähdysalttiissa ympäristössä tulipalon ja räjähdysalttiissa ympäristössä. Seurauksena voi olla vakava tai hengenvaarallinen loukkaantuminen ja esinevahinkoja.
- ▶ Älä työskentele helposti syttyvässä tai räjähdysalttiissa ympäristössä.

4.5.2 Akku

▲ VAROITUS

- Sivulliset henkilöt, kuten lapset, ja eläimet eivät välttämättä osaa tunnistaa ja arvioida akun aiheuttamia riskejä. Sivullisille henkilöille, kuten lapsille, ja eläimille voi aiheutua vakavia vammoja.

- ▶ Pidä sivulliset henkilöt, kuten lapset, ja eläimet, etäällä.

- ▶ Älä jätä akkua ilman valvontaa.

- ▶ Varmista, etteivät lapset voi leikkiä akulla.

- Akkua ei ole suojattu kaikilta ympäristön vaikutuksilta. Jos akku joutuu allttiiksi tietyille ympäristön vaikutuksille, se saattaa syttyä palamaan tai räjähtää. Silloin voi syntyä vakavia vammoja tai esinevahinkoja.

- ▶ Suojaa akku kuumuudelta ja tulelta.
- ▶ Älä heitä akkua tuleen.



- ▶ Käytä ja säilytä akkua lämpötila-alueella - 10 ... + 50 °C.



- ▶ Älä upota akkua nesteeseen.

- ▶ Pidä akku etäällä metalliesineistä.

- ▶ Älä altista akkua korkealle paineelle.

- ▶ Älä altista akkua mikroaalloille.

- ▶ Suojaa akku kemikaaleilta ja suoloilta.

4.6 Turvallinen toimintakunto

4.6.1 Teleskooppivartinen oksasaha

Teleskooppivartinen oksasaha on turvallisessa toimintakunnossa, jos seuraavat edellytykset täyttyvät:

- Teleskooppivartinen oksasaha on ehjä.
- Teleskooppivartinen oksasaha on puhdas.
- Hallintalaitteet toimivat moitteettomasti, eikä hallintalaitteisiin ole tehty muutoksia.
- Ketjun voitelu toimii moitteettomasti.
- Vetopyörän kulumisurien syvyys on enintään 0,5 mm.
- Laitteeseen on asennettu jokin tässä käyttöohjeessa ilmoitettu terälevyn ja teräketjun yhdistelmä.
- Terälevy ja teräketju on asennettu oikein.
- Teräketju on kiristetty oikein.
- Teleskooppivartiseen oksasahaan on asennettu vain siihen tarkoitettuja alkuperäisiä STIHL-varusteita.
- Varusteet on asennettu oikein.
- Öljysäiliön korkki on tiukasti kiinni.

▲ VAROITUS

- Jos laite ei ole turvallisessa toimintakunnossa, osat saattavat toimia virheellisesti. Myös turvalaitteet saattavat tällöin lakata toimimasta. Tämä voi johtaa vakavaan tai hengenvaaralliseen loukkaantumiseen.
 - ▶ Varmista, että käytät aina vaurioitumatonta teleskooppivartista oksasahaa.
 - ▶ Jos teleskooppivartinen oksasaha on likainen: Puhdista oksasaha.
 - ▶ Älä tee teleskooppivartiseen oksasahaan muutoksia. Poikkeus: Jonkin tässä käyttöohjeessa ilmoitetun terälevyn ja teräketjun yhdistelmän asentaminen.
 - ▶ Jos hallintalaitteet eivät toimi: Älä käytä teleskooppivartista oksasahaa.
 - ▶ Asenna teleskooppivartiseen oksasahaan ainoastaan tähän malliin tarkoitettuja STIHLin alkuperäisvarusteita.
 - ▶ Asenna terälevy ja teräketju tämän käyttöohjeen mukaisesti.
 - ▶ Asenna varusteet käyttöohjeen tai lisävarusteen käyttöohjeen mukaisesti.
 - ▶ Älä vie esineitä teleskooppivartisen oksasahan aukkujen sisään.
 - ▶ Sulje öljysäiliön korkki.
 - ▶ Uusi kuluneet tai vaurioituneet ohjekyllit.
 - ▶ Jos jokin asia on jäänyt sinulle epäselväksi: Ota yhteyttä STIHL-erikoisliikkeeseen.

4.6.2 Terälevy

Terälevy on turvallisessa toimintakunnossa, jos seuraavat edellytykset täyttyvät:

- Terälevy on ehjä.
- Terälevy ei ole vääntynyt.
- Uran syvyys on vähintään vähimmäisurasyvyden suuruinen,  19.3.
- Uran pykälissä ei ole jäystettä.
- Ura ei ole kaventunut tai väljentynyt.

▲ VAROITUS

- Terälevy ei pysty enää ohjaamaan teräketjun kulkua asianmukaisesti, mikäli terälevy ei ole turvallisessa toimintakunnossa. Pyörivä teräketju saattaa hypätä pois terälevyn päältä. Tämä voi johtaa vakavaan tai jopa hengenvaaralliseen loukkaantumiseen.
 - ▶ Käytä työskentelyyn vain ehjää terälevyä.
 - ▶ Jos uran syvyys on vähimmäisurasyvyyttä pienempi: Vaihda terälevy.
 - ▶ Poista jäyste viikoittain terälevystä.
 - ▶ Jos jokin asia on jäänyt sinulle epäselväksi: Ota yhteyttä STIHL-jälleenmyyjään.

4.6.3 Teräketju

Teräketju on turvallisessa toimintakunnossa, jos seuraavat edellytykset täyttyvät:

- Teräketju on ehjä.
- Teräketju on teroitettu oikein.
- Leikkuuhampaissa olevat kulumismerkinnät ovat näkyvissä.

▲ VAROITUS

- Jos laite ei ole turvallisessa toimintakunnossa, komponentit saattavat toimia virheellisesti. Myös turvalaitteet saattavat tällöin lakata toimimasta. Tämä voi johtaa vakavaan tai jopa hengenvaaralliseen loukkaantumiseen.
 - ▶ Käytä työskentelyyn vain ehjää teräketjua.
 - ▶ Teroi ta teräketju oikein.
 - ▶ Jos jokin asia on jäänyt sinulle epäselväksi: ota yhteyttä STIHL-erikoisliikkeeseen.

4.6.4 Akku

Akku on käyttökuntoinen, kun seuraavat edellytykset täyttyvät:

- Akku ei ole vahingoittunut
- Akku on puhdas ja kuiva.
- Akku toimii, eikä siihen ole tehty muutoksia.

▲ VAROITUS

- Ellei akku ole käyttökuntoinen, se ei ehkä toimi turvallisesti. Henkilöille voi aiheutua vakavia vammoja.
 - ▶ Käytä ainoastaan ehjää ja toimivaa akkua.
 - ▶ Älä lataa vahingoittunutta tai viallista akkua.

- ▶ Jos akku on likainen tai märkä, puhdista se ja anna sen kuivua
- ▶ Älä tee muutoksia akkuun.
- ▶ Älä työnnä mitään esineitä akun aukkoihin.
- ▶ Älä päästä akun sähköliittimiä kosketuksiin metalliesineiden kanssa, sillä seurauksena voi olla oikosulku.
- ▶ Älä avaa akkua.
- ▶ Kuluneet tai vialliset ohjekilvet on vaihdettava.
- Viallisesta akusta voi vuotaa nestettä. Jos nestettä pääsee iholle tai silmiin, ne voivat ärsyntyä.
 - ▶ Vältä altistumista nesteelle.
 - ▶ Jos iholle on päässyt nestettä, pese altistuneet ihoalueet runsaalla vedellä ja saippualla.
 - ▶ Jos silmiin on päässyt nestettä, huuhtelee silmiä vähintään 15 minuutin ajan runsaalla vedellä ja hakeudu lääkäriin.
- Vahingoittunut tai viallinen akku voi haista epätavalliselta, savuta tai palaa. Henkilöille voi aiheutua vakavia tai hengenvaarallisia vammoja taikka saattaa syntyä esinevahinkoja.
 - ▶ Jos akku haisee epätavalliselta tai savuaa: Älä käytä akkua ja pidä se etäällä palavista aineista.
 - ▶ Jos akku palaa: Sammuta akku sammuttimella tai vedellä.
- Pyörivä teräketju voi aiheuttaa käyttäjälle viiltohaavoja. Käyttäjä voi loukkaantua vakavasti.
 - ▶ Älä kosketa pyörivää teräketjua.
 - ▶ Jos teräketju on juuttunut paikalleen osuttuaan johonkin kappaleeseen: Katkaise virta teleskooppivartisesta oksasahasta ja poista akku. Poista kappale vasta tämän jälkeen.
- Pyörivä teräketju kuumenee ja laajenee tämän seurauksena. Teräketju saattaa joko hypätä terälevyn päältä tai katketa, mikäli teräketjun voitelu on puutteellista ja mikäli ketjua ei kiristetä riittävästi. Seurauksena voi olla vakava loukkaantuminen ja aineellisia vahinkoja.
 - ▶ Käytä teräketjuöljyä.
 - ▶ Tarkasta teräketjun kireys työskentelyn aikana säännöllisesti. Jos teräketjun kireys on liian pieni: Kiristä teräketju.
- Teleskooppivartinen oksasaha ei ole enää turvallisuudessa toimintakunnossa, jos käytön aikana ilmenee muutoksia tai jos teleskooppivartisen oksasahan käyttäytyminen poikkeaa tavanomaisesta. Seurauksena voi olla vakava loukkaantuminen ja aineellisia vahinkoja.
 - ▶ Lopeta työt, poista akku ja ota yhteyttä STIHL-erikoisliikkeeseen.
- Teleskooppivartinen oksasaha saattaa täristä työskentelyn aikana.
 - ▶ Käytä käsineitä.



4.7 Työskentely

4.7.1 Sahaaminen

▲ VAROITUS

- Avun saaminen hätätilanteessa ei ole mahdollista, jos muita henkilöitä ei ole huutoetäisyydellä sinusta.
 - ▶ Varmista, että työskentelyalueen ulkopuolella oleskelee muita henkilöitä, jotka ovat huutoetäisyydellä sinusta.
- Eräissä tilanteissa käyttäjä ei enää pysty työskentelemään keskittyneesti. Käyttäjä voi menettää teleskooppivartisen oksasahan hallinnan, kompastua, kaatua ja loukkaantua vakavasti.
 - ▶ Työskentele rauhallisesti ja harkitusti.
 - ▶ Jos valaistus ja näkyvyys on heikko: Älä käytä teleskooppivartista oksasahaa.
 - ▶ Käytä teleskooppivartista oksasahaa yksin.
 - ▶ Kiinnitä huomiota esteisiin.
 - ▶ Työskentele maanpinnalla seisten ja huolehdi tasapainosi säilymisestä. Jos sinun on työskenneltävä korkealla: käytä nostolavaa tai tukevaa telineitä.
 - ▶ Jos tunnet olosi väsyneeksi: Pidä tauko.
- Pyörivän teräketjun osuminen kovaan esineeseen voi aiheuttaa kipinöintiä. Kipinät voivat aiheuttaa helposti syttyvässä ympäristössä tulipalon. Seurauksena voi olla vakava tai hengenvaarallinen loukkaantuminen ja esinevahinkoja.
 - ▶ Älä työskentele helposti syttyvässä ympäristössä.
- Teräketju liikkuu hetken vielä senkin jälkeen, kun ote on irrotettu kytkentävivusta. Liikkuva teräketju voi aiheuttaa viiltohaavoja. Tästä voi olla seurauksena vakava loukkaantuminen.
 - ▶ Pidä teleskooppivartista oksasahaa molemmien käsien paikallaan ja odota, kunnes teräketju on pysähtynyt.
- Käyttäjä saattaa joutua vaaratilanteessa paniikin valtaan ja jättää tällöin riisumatta kantojärjestelmän yltään. Käyttäjä voi loukkaantua vakavasti.
 - ▶ Harjoittele kantojärjestelmän riisumista.

VAROITUS

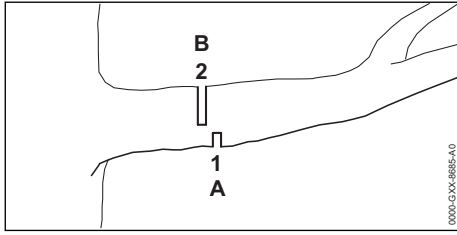

- Terälevy saattaa juuttua kiinni sahattaessa puuainesta, johon on muodostunut jännityksiä. Käyttäjä voi menettää teleskooppivartisen oksasahan hallinnan ja loukkaantua vakavasti.
 - ▶ Sahaa ensin jännitteitä pienentävä lovi (1) puristuspuolelle (A) ja tee tämän jälkeen katkaisusahaus (2) rungon vastaisesti, vetopuolelle (B).

VAARA

- Teräketju voi joutua kosketuksiin jännitteisten kaapeleiden kanssa ja vahingoittaa niitä, jos laitteella työskennellään ympäristössä, jossa sijaitsee jännitteisiä kaapeleita. Käyttäjä voi loukkaantua vakavasti tai jopa hengenvaarallisesti.

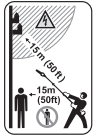

- ▶ Säilytä vähintään 15 metrin etäisyys jännitteisiin kaapeleihin.

4.7.2 Karsinta

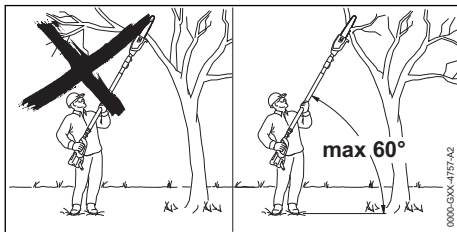

VAROITUS

- Katkaistu oksa voi pudota maahan karsinnan aikana. Käyttäjä voi loukkaantua vakavasti.
 - ▶ Älä oleskele katkaistavan oksan alla.
 - ▶ Säilytä enintään 60°:n kulma vaakatasoon nähden.

4.8 Reaktivoimat

4.8.1 Takapotku

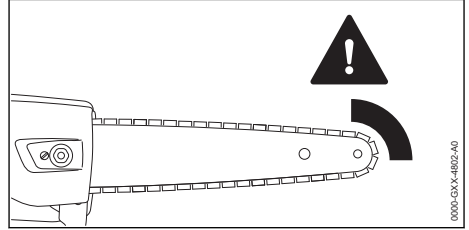

Takapotkujen syynä voivat olla seuraavat tekijät:

- Pyörivän teräketju osuu terälevyn kärjen puoleisen neljänneksen kohdalta kovaan esineeseen, jolloin teräketju pysähtyy äkillisesti.
- Pyörivä teräketju on juuttunut kiinni terälevyn kärjen kohdalta.

VAROITUS

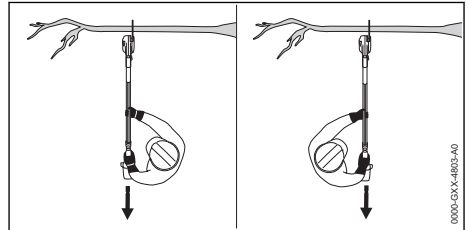

- Oksasaha saattaa kimmota sahauskohdasta takapotkun yhteydessä. Käyttäjä voi menettää oksasahan hallinnan ja loukkaantua vakavasti tai jopa hengenvaarallisesti.

- ▶ Pidä aina molemmin käsin kiinni oksasahasta.
- ▶ Pysy poissa oksasahan laajennetulta kääntöalueelta.
- ▶ Työskentele tämän käyttöohjeen mukaisesti.
- ▶ Älä käytä työskentelyyn terälevyn ylintä neljänestä terälevyn kärjestä lukien.
- ▶ Käytä työskentelyyn teräketjua, joka on teroitettu ja kiristetty oikein.
- ▶ Käytä teräketjua, jolle on ominaista vähäinen takapotkuvaikeus.
- ▶ Käytä terälevyä, jonka pääosa on pieni.
- ▶ Käytä sahaamisen yhteydessä täyden kaasun asentoa.

4.8.2 Sisäänvetoliike

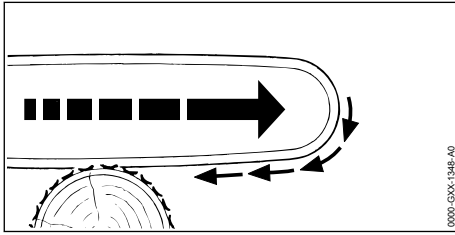

Mikäli työskentelyyn käytetään terälevyn alapuolta, oksasaha liikkuu pois päin käyttäjästä.

VAROITUS

- Oksasaha voi liikkua äkillisesti suurella voimalla käyttäjästä pois päin, jos pyörivä teräketju osuu kovaan kappaleeseen ja pysähtyy nopeasti. Käyttäjä voi menettää oksasahan hallinnan ja loukkaantua vakavasti tai jopa hengenvaarallisesti.
 - ▶ Pidä aina molemmin käsin kiinni oksasahasta.
 - ▶ Työskentele tämän käyttöohjeen mukaisesti.
 - ▶ Vie terälevy suorassa sahausrakoon.
 - ▶ Aseta vaste oikein sahattavaa kappaletta vasten.
 - ▶ Käytä sahaamisen yhteydessä täyden kaasun asentoa.

4.8.3 Takapotku

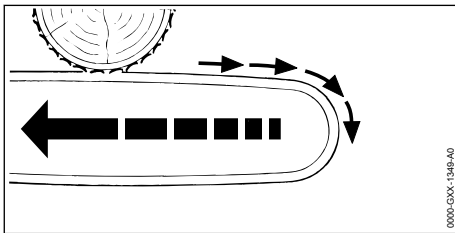

Mikäli työskentelyyn käytetään terälevyn yläosaa, oksasaha kimpoaa käyttäjää kohti.

VAROITUS

- Oksasaha voi kimmoa äkillisesti ja suurella voimalla käyttäjää kohti, jos pyörivä teräketju osuu kovaan kappaleeseen ja pysähtyy nopeasti. Käyttäjä voi menettää oksasahan hallinnan ja loukkaantua vakavasti tai jopa hengenvaarallisesti.
 - ▶ Pidä aina molemmin käsin kiinni oksasahasta.

- ▶ Työskentele tämän käyttöohjeen mukaisesti.
- ▶ Vie terälevy suorassa sahausrakoon.
- ▶ Käytä sahaamisen yhteydessä täyden kaasun asentoa.

4.9 Kuljettaminen

4.9.1 Teleskooppivartinen oksasaha

VAROITUS

- Teleskooppivartinen oksasaha voi kaatua tai liikkua paikaltaan kuljetuksen aikana. Seurauksena voi olla loukkaantuminen ja esinevahinkoja.



- ▶ Poista akku.

- ▶ Työnnä teräketjun suojuksen terälevyn päälle siten, että suojuksen peittää terälevyn kokonaan.
- ▶ Varmista teleskooppivartinen oksasaha kiinnityshihnoilla, vöillä tai verkolla siten, ettei se pääse kaatumaan ja liikkumaan.

4.9.2 Akku

VAROITUS

- Akkua ei ole suojattu kaikilta ympäristötekeijöiltä. Eräille ympäristötekeijöille altistunut akku saattaa vahingoittua. Tästä voi olla seurauksena esinevahinkoja.
 - ▶ Älä kuljeta vaurioitunutta akkua.
 - ▶ Kuljeta akku pakkauksessa, joka ei johda sähköä.
- Akku voi kaatua tai liikkua paikaltaan kuljetuksen aikana. Tästä voi olla seurauksena loukkaantuminen sekä esinevahinkoja.
 - ▶ Pakkaa akku pakkaukseen siten, että se ei voi liikkua paikaltaan.
 - ▶ Kiinnitä pakkaus siten, että se ei voi liikkua paikaltaan.

4.10 Säilytys

4.10.1 Teleskooppivartinen oksasaha

VAROITUS

- Lapset eivät pysty tunnistamaan eivätkä arvioimaan teleskooppivartisen oksasahan aiheuttamia vaaroja. Lapset voivat loukkaantua vakavasti.



- ▶ Poista akku.

- ▶ Työnnä teräketjun suojus terälevyn päälle siten, että suojus peittää terälevyn kokonaan.
- ▶ Säilytä teleskooppivartinen oksasaha poissa lasten ulottuvilta.
- Kosteus voi johtaa teleskooppivartisen oksasahan sähkökosketinten ja metalliosien syöpmiseen. Teleskooppivartinen oksasaha voi vaurioitua.



▶ Poista akku.

- ▶ Säilytä teleskooppivartinen oksasaha puhtaana ja kuivana.

4.10.2 Akku

▲ VAROITUS

- Lapset eivät pysty tunnistamaan eivätkä arvioimaan akusta aiheutuvia vaaroja. Lapset voivat loukkaantua vakavasti.
 - ▶ Säilytä akku poissa lasten ulottuvilta.
- Akkua ei ole suojattu kaikilta ympäristötekijöiltä. Eräiden ympäristötekijöiden vaikutuksille altistunut akku saattaa vahingoittua.
 - ▶ Säilytä akku puhtaana ja kuivana.
 - ▶ Säilytä akku suljetussa tilassa.
 - ▶ Säilytä akku erillään oksasahasta ja laturista.
 - ▶ Säilytä akku pakkauksessa, joka ei johda sähköä.
 - ▶ Säilytä akku lämpötila-alueella - 10 °C ... + 50 °C.

4.11 Puhdistus, huolto ja korjaus

▲ VAROITUS

- Jos akku on paikallaan laitteessa puhdistuksen, huollon tai korjauksen aikana, teleskooppivartinen oksasaha saattaa käynnistyä vahingossa. Seurauksena voi olla vakava loukkaantuminen ja aineellisia vahinkoja.



▶ Poista akku.

- Teleskooppivartinen oksasaha, terälevy ja teräketju tai akku saattavat vahingoittua, jos puhdistuksessa käytetään voimakkaita puhdistusaineita, vesisuihkua tai teräviä esineitä. Jos teleskooppivartista oksasahaa, terälevyä, teräketjua tai akkua ei puhdisteta oikein, laitteen osat saattavat toimia virheellisesti. Myös turvalaitteet saattavat tällöin lakata toimimasta.

Tästä voi olla seurauksena vakava loukkaantuminen.

- ▶ Puhdista teleskooppivartinen oksasaha, terälevy, teräketju ja akku tämän käyttöohjeen kuvauksen mukaisesti.
- Jos oksasahaa, terälevyä, teräketjua tai akkua ei huolleta tai korjata oikein, laitteen osat saattavat toimia virheellisesti. Myös turvalaitteet saattavat tällöin lakata toimimasta. Tämä voi johtaa vakavaan tai hengenvaaralliseen loukkaantumiseen.
 - ▶ Älä yritä itse huoltaa tai korjata teleskooppivartista oksasahaa ja akkua.
 - ▶ Jos teleskooppivartinen oksasaha tai akku vaativat huoltoa tai korjaamista: Ota yhteyttä STIHL-erikoisliikkeeseen.
 - ▶ Huolla tai korjaa terälevy ja teräketju tämän käyttöohjeen kuvauksen mukaisesti.
- Terävät leikkuuhampaat voi aiheuttaa käyttäjälle viiltohaavoja teräketjuun liittyvien puhdistus- tai huoltotöiden aikana. Käyttäjää voi loukkaantua.



▶ Käytä kestävästä materiaalista valmistettuja työkalusineitä.

5 Oksasahan valmistelu käyttöä varten

5.1 Teleskooppivartisen oksasahan valmistelu käyttöä varten

Seuraavat toimenpiteet on suoritettava aina ennen työskentelyn aloittamista:

- ▶ Varmista, että seuraavat laitteet ovat turvallisisä kunnossa:
 - Teleskooppivartinen oksasaha, 4.6.1.
 - Terälevy, 4.6.2.
 - Teräketju, 4.6.3.
 - Akku, 4.6.4.
- ▶ Tarkasta akku, 10.6.
- ▶ Lataa akku täyteen latureiden STIHL AL 101, 300, 500 käyttöohjeessa kuvatulla tavalla.
- ▶ Puhdista teleskooppivartinen oksasaha, 15.1.
- ▶ Teleskooppivartisen oksasahan kokoaminen (HTA 86), 7.1.
- ▶ Asenna terälevy ja teräketju, 7.2.1.
- ▶ Kiristä teräketju, 7.3.
- ▶ Teräketjuöljyn lisääminen, 7.4.
- ▶ Varren pituuden säätäminen (HLA 86), 11.1.
- ▶ Kiinnitä ja säädä kantojärjestelmä, 11.2.
- ▶ Tarkasta hallintalaitteet, 10.4.

- ▶ Ketjun voitelun tarkastaminen,  10.5.
- ▶ Jos nämä toimenpiteet eivät ole mahdollisia: Älä käytä teleskooppivartista oksasahaa, vaan ota yhteyttä STIHL-erikoisliikkeeseen.

6 Akun lataaminen ja LED-valot

6.1 Akun lataaminen

Latausaikaan vaikuttavat monet eri tekijät, kuten akun lämpötila ja ympäristön lämpötila. Todellinen latausaika saattaa poiketa valmistajan ilmoittamasta latausajasta. Latausaika on ilmoitettu osoitteessa www.stihl.com/charging-times.

- ▶ Lataa akku siten kuin latureiden STIHL AL 101, 300, 500 käyttöohjeessa on kuvattu.

6.2 Lataustilan tarkastaminen

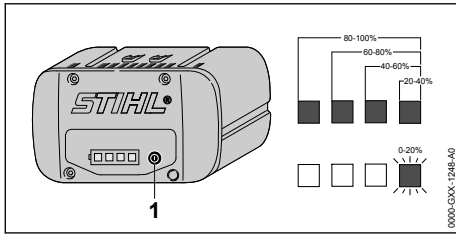

- ▶ Paina painiketta (1). Lataustilan ilmaisevat vihreät LED-valot, jotka palavat noin 5 sekunnin ajan.
- ▶ Jos oikeanpuoleinen vihreä LED-valo vilkkuu: Lataa akku.

6.3 Akun LED-valot

LED-valot pystyvät ilmaisemaan sekä akun varaustilan että akussa ilmenevät häiriöt. LED-valojen väri voi olla vihreä tai punainen, ja valot voivat joko palaa yhtäjaksoisesti tai vilkkua.

LED-valot ilmaisevat varaustilan, jos yhtäjaksoisesti palavien tai vilkkuvien valojen väri on vihreä.

- ▶ Jos yhtäjaksoisesti palavien tai vilkkuvien LED-valojen väri on punainen: Poista häiriöt,  18.

Oksasahassa tai akussa esiintyy häiriöitä.

7 Oksasahan kokoaminen

7.1 Teleskooppivartisen oksasahan kokoaminen (HTA 86)

- ▶ Katkaise virta teleskooppivartisesta oksasahasta ja poista akku.

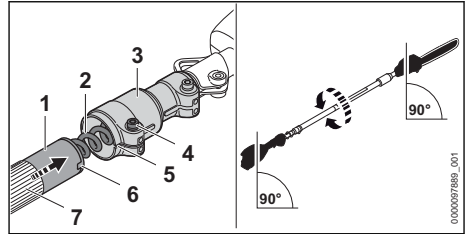

- ▶ Kohdista varsi (1) kuvan mukaisesti.
- ▶ Työnnä varsi (1) kiristyskappaleeseen (3) niin, että syvennykset (5 ja 6) ovat kohdakkain.
- ▶ Työnnä varsi (1) kiristyskappaleeseen (3) vasteeseen asti niin, että kiristyskappale (3) on kahvaletkun (7) päällä ja varmista, ettei kaapeli (2) ei ole vaurioitunut.
- ▶ Kiristä ruuvi (4).

Vartta ei tarvitse irrottaa uudelleen.

7.2 Terälevyn ja terälevyn asentaminen ja irrottaminen

7.2.1 Terälevyn ja teräketjun asennus

Ketjupyörään sopivat terälevyn ja teräketjun yhdistelmät on ilmoitettu teknisissä tiedoissa,  20.1.

- ▶ Katkaise virta teleskooppivartisesta oksasahasta ja poista akku.

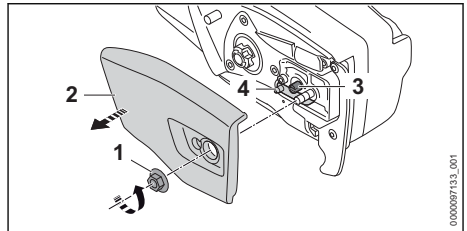

- ▶ Käännä muttereita (1) vastapäivään, kunnes purukoppa (2) voidaan poistaa.
- ▶ Poista purukoppa (2).
- ▶ Kierrä kiristysruuvia (3) myötäpäivään, kunnes kiristysluisti (4) on kotelon vasemmanpuoleista sivua vasten.

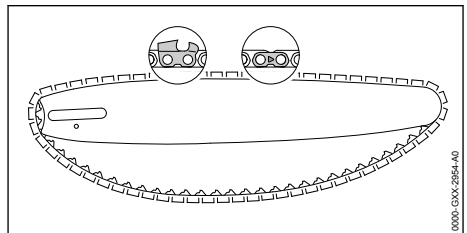

- ▶ Aseta teräketju terälevyn uraan siten, että teräketjun liitoslenkeissä olevat nuolet osoittavat terälevyn yläpinnalla ketjun kulkusuuntaan.

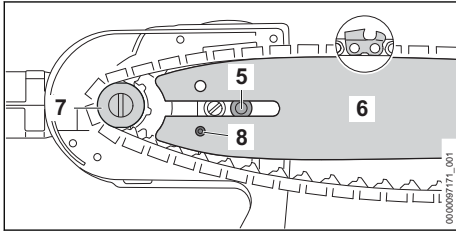

- ▶ Aseta terälevy ja teräketju teleskooppivartinen oksasahan runkoon siten, että seuraavat edellytykset täyttyvät:
 - Teräketjun vetolenkit ovat asettuneet ketjupyörän (7) hampaisiin.
 - Laipparuuvi (5) on asettunut terälevyn (6) pitkittäisreikään.
 - Kiristyslustin (4) tappi on asettunut terälevyn (6) reikään (8).

Terälevyn (6) suunnalla ei ole merkitystä. Terälevyssä (6) oleva merkintä voi olla myös ylösalaisin.

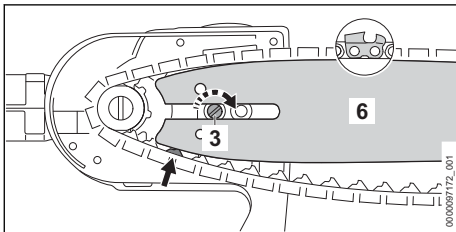

- ▶ Kierrä kiristysruuvia (3) myötäpäivään, kunnes teräketju on terälevyä vasten. Vie tällöin teräketjun vetolenkit terälevyn uraan. Terälevy (6) ja teräketju ovat oksasahan runkoa vasten.
- ▶ Aseta purukoppa (2) teleskooppivartinen oksasahan runkoa vasten siten, että se on rungon reunan tasalla.
- ▶ Asenna ja kiristä mutteri (1).

7.2.2 Terälevyn ja teräketjun irrottaminen

- ▶ Katkaise virta teleskooppivartisesta oksasahasta ja poista akku.
- ▶ Käännä mutteria vastapäivään, kunnes purukoppa voidaan poistaa.
- ▶ Poista purukoppa.
- ▶ Kierrä kiristysruuvia vastapäivään vasteeseen saakka. Teräketju on löysällä.
- ▶ Poista terälevy ja teräketju.

7.3 Teräketjun kiristäminen

Työskentelyn aikana teräketju joko venyy tai lyhenee. Teräketjun kireys muuttuu. Teräketjun kireys on tarkastettava työskentelyn aikana säännöllisesti. Tarvittaessa ketjua on kiristettävä.

- ▶ Katkaise virta teleskooppivartisesta oksasahasta ja poista akku.

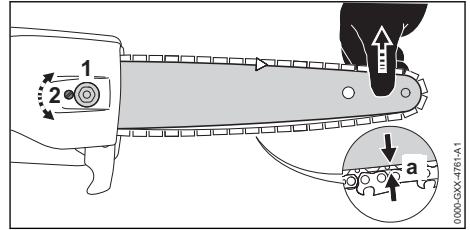

- ▶ Avaa mutteri (1).
- ▶ Nosta terälevyn kärkeä ja kierrä kiristysruuvia (2) myötäpäivään, kunnes seuraavat edellytykset täyttyvät:
 - Etäisyys a terälevyn keskellä on 1 mm – 2 mm.
 - Teräketju voidaan edelleenkin asentaa helposti kahden sormen avulla terälevyn päälle.
- ▶ Nosta terälevyä kärjestä edelleen ylöspäin ja kiristä mutteri (1).
- ▶ Jos etäisyys a terälevyn keskellä ei ole 1 mm – 2 mm: Kiristä teräketju uudelleen.

7.4 Teräketjuöljyn lisääminen

Teräketjuöljy huolehtii liikkuvan teräketjun voitelusta ja jäähdyttämistä.

- ▶ Katkaise virta teleskooppivartisesta oksasahasta ja poista akku.
- ▶ Sijoita teleskooppivartinen oksasaha tasaiselle alustalle siten, että öljysäiliön korkki osoittaa ylöspäin.
- ▶ Puhdista öljysäiliön korkkia ympäröivä alue kostealla liinalla.

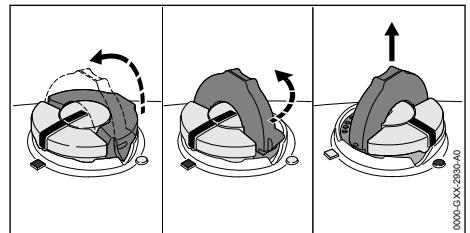

- ▶ Avaa öljysäiliön korkin sanka.
- ▶ Kierrä öljysäiliön korkkia vasteeseen saakka vastapäivään.
- ▶ Poista öljysäiliön korkki.

- ▶ Lisää teräketjuöljyä siten, ettei öljyä läiky eikä öljysäiliö ole ääriään myöten täynnä.
- ▶ Jos öljysäiliön korkin sanka on kääntynyt suljettuun asentoon: avaa sanka.

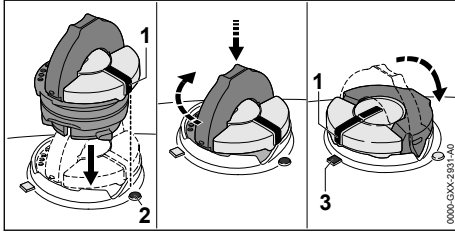

- ▶ Aseta öljysäiliön korkki paikalleen siten, että merkintä (1) osoittaa merkintää (2) kohti.
- ▶ Paina öljysäiliön korkkia alaspäin ja kierrä korkkia myötäpäivään vasteeseen saakka. Öljysäiliön korkki lukittuu kuuluvasti paikalleen. Merkintä (1) osoittaa merkintää (3) kohti.
- ▶ Kokeile, voiko öljysäiliön korkkia vetää ylöspäin.
- ▶ Jos öljysäiliön korkkia ei voida vetää ylöspäin: taita öljysäiliön korkin sanka kiinni. Öljysäiliö on suljettu.

Seuraavat vaiheet on suoritettava siinä tapauksessa, että öljysäiliön korkkia voidaan vetää ylöspäin:

- ▶ Aseta öljysäiliön korkki paikalleen mihin tahansa asentoon.

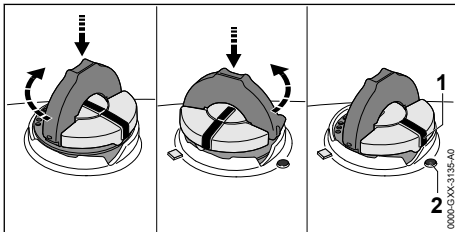

- ▶ Paina öljysäiliön korkkia alaspäin ja kierrä korkkia myötäpäivään vasteeseen saakka.
- ▶ Paina öljysäiliön korkkia alaspäin ja kierrä korkkia vastapäivään, kunnes merkintä (1) osoittaa merkintää (2) kohti.
- ▶ Yritä sulkea öljysäiliö uudelleen.
- ▶ Jos öljysäiliön sulkeminen ei ole edelleenkaan mahdollista: Keskeytä teleskooppivartisen oksasahan käyttö ja ota yhteyttä STIHL-erikoisliikkeeseen. Teleskooppivartinen oksasaha ei ole turvallissa toimintakunnossa.

8 Akun asentaminen ja irrottaminen

8.1 Akun asettaminen paikalleen

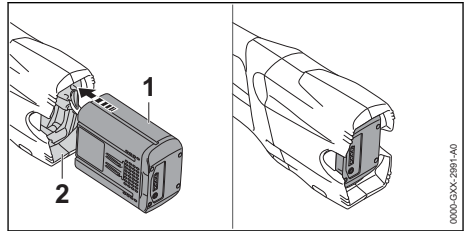

- ▶ Paina akku (1) vasteeseen saakka akkulokeroon (2). Akku (1) lukittuu paikalleen napsahtaen.

8.2 Akun poistaminen

- ▶ Aseta teleskooppivartinen oksasaha tasaiselle alustalle.
- ▶ Pidä toista kättä akkulokeron edessä siten, ettei akku (2) voi pudota.

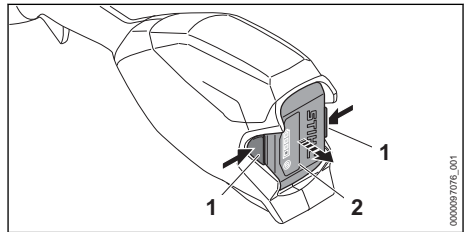

- ▶ Paina kumpaakin lukitusvipua (1). Akun (2) lukitus on avattu ja akku voidaan poistaa.

9 Oksasahan käynnistäminen ja pysäyttäminen

9.1 Teleskooppivartisen oksasahan käynnistäminen

- ▶ Tartu toisella kädellä teleskooppivartisen oksasahan takakahvaan siten, että peukalosi on kahvan ympärillä.
- ▶ Tartu toisella kädellä teleskooppivartisen oksasahan kahvakumiin siten, että peukalosi on kahvakumin ympärillä.

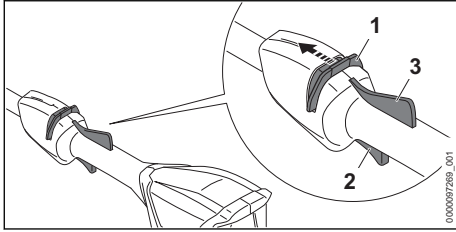

- Työnnä lukituksen vapauttamiseen tarkoitettua liukukytkintä (1) peukalolla sahaketjun suuntaan ja pidä liukukytkintä paikallaan.
- Paina kytkentävipua (2) etusormella ja pidä sitä painettuna. Teleskooppivartisen oksasahan käyntinopeus kiihtyy ja teräketju alkaa liikkua. Lukituksen vapauttamiseen tarkoitettu liukukytkin (1) voidaan vapauttaa.

Kun Ergo-vipua (3) painetaan, kytkentävipu (2) jää vapaaksi. Sen seurauksena kytkentävipu voidaan vapauttaa ja painaa uudelleen ilman että lukituksen vapautusliukukytkintä täytyy työntää takaisin kohti sahaketjua.

Kun kytkentävipu (2) ja Ergo-vipu (3) vapautetaan, kytkentävipu (3) lukittuu. Kytkentävipu (1) täytyy työntää takaisin kohti sahaketjua ja pitää painettuna kytkentävivun (2) lukituksen avaamiseksi.

9.2 Teleskooppivartisen oksasahan pysäyttämisen

- Vapauta kytkentä- ja Ergo-vipu.
- Odota noin 1 sekunti, jotta teräketju ehtii pysähtyä.
- Jos teräketju liikkuu vielä noin 1 sekunnin kuluttua: Poista akku ja ota yhteyttä STIHL-erikoisliikkeeseen. Teleskooppivartinen oksasaha on viallinen.

10 Oksasahan ja akun tarkastaminen

10.1 Ketjupyörän tarkastus

- Katkaise virta teleskooppivartisesta oksasahasta ja poista akku.
- Irrota purukoppa.
- Irrota terälevy ja teräketju.

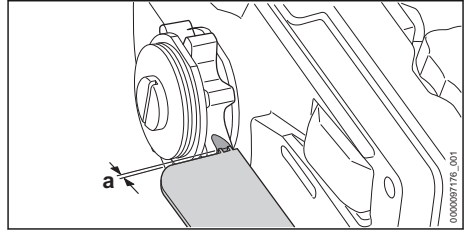

- Tarkasta STIHL-tarkastustulkin avulla, onko ketjupyörään muodostunut kulumisuria.
- Jos kulumisurien syvyys on suurempi kuin $a = 0,5 \text{ mm}$: Älä käytä teleskooppivartista oksasahaa, vaan ota yhteyttä STIHL-erikoisliikkeeseen. Ketjupyörä on vaihdettava.

10.2 Terälevyn tarkastaminen

- Katkaise virta teleskooppivartisesta oksasahasta ja poista akku.
- Irrota teräketju ja terälevy.

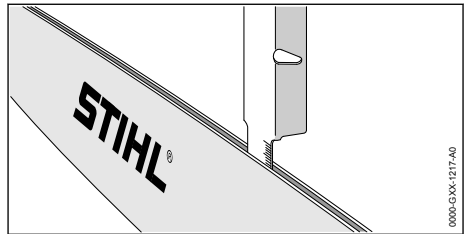

- Mittaa terälevyn urasyvyys STIHL-alennuskaavion mitta-asteikon avulla.
- Vaihda terälevy, jos jokin seuraavista edellytyksistä täyttyy:
 - Terälevy on vaurioitunut.
 - Mitattu urasyvyys on terälevyn vähimmäisurasyvyyttä pienempi,  19.3.
 - Terälevyn ura on kaventunut tai väljentyneet.
- Jos jokin asia on jäänyt sinulle epäselväksi: Ota yhteyttä STIHL-erikoisliikkeeseen.

10.3 Teräketjun tarkastaminen

- Katkaise virta teleskooppivartisesta oksasahasta ja poista akku.

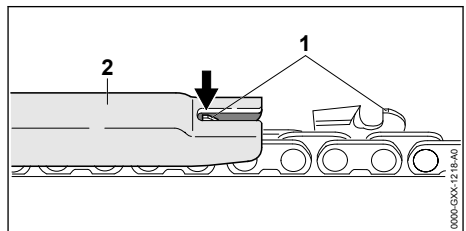

- ▶ Mittaa syvyysrajoittimen (1) korkeus STIHL-alennuskaavion (2) avulla. STIHL-alennuskaavion täytyy sopia yhteen teräketjun jaon kanssa.
- ▶ Jos jokin syvyysrajoitin (1) ylittää alennuskaavion (2) ulkopuolelle: Palauta syvyysrajoitin (1),  16.2.

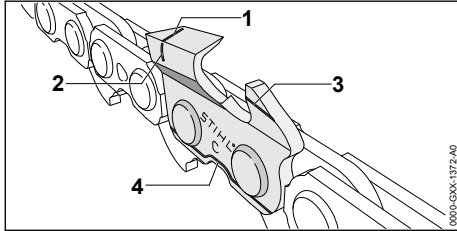

- ▶ Tarkasta, ovatko leikkuuhampaissa olevat kulumismerkinnot (1-4) näkyvissä.
- ▶ Jos jokin leikkuuhampaiden kulumismerkinnöistä ei ole näkyvissä: Älä käytä teräketjua, vaan ota yhteyttä STIHL-erikoisliikkeeseen.
- ▶ Varmista STIHL-alennuskaavion avulla, että leikkuuhampaiden teroituskulma on 30°. STIHL-alennuskaavion täytyy sopia yhteen teräketjun jaon kanssa.
- ▶ Jos teroituskulma ei ole 30°: Teroita teräketju.
- ▶ Jos jokin asia on jäänyt sinulle epäselväksi: Ota yhteyttä STIHL-erikoisliikkeeseen.

10.4 Hallintalaitteiden tarkastus

Lukituksen vapautusliukukytkin, Ergo-vipu ja kytkentävipu

- ▶ Poista akku.
- ▶ Yritä painaa kytkentävipua aktivoimatta samalla lukituksen vapautuksen liukukytintä.
- ▶ Jos kytkentävivun painaminen ei ole mahdollista: Älä käytä teleskooppivartista oksasahaa, vaan ota yhteyttä STIHL-erikoisliikkeeseen. Lukituksen vapautuksen liukukytkin on viallinen.
- ▶ Työnnä lukituksen vapauttamiseen tarkoitettua liukukytintä peukalolla sahaketjun suuntaan ja pidä liukukytintä paikallaan.
- ▶ Paina Ergo-vipua ja pidä painettuna.
- ▶ Paina kytkentävipua. Lukituksen vapautusliukukytimen voi vapauttaa.
- ▶ Vapauta kytkentä- ja Ergo-vipu.
- ▶ Jos lukituksen vapautusliukukytkin, kytkentävipu tai Ergo-vipu liikkuvat jäykästi tai eivät palaudu takaisin lähtöasentoon: Älä käytä teleskooppivartista oksasahaa ja ota yhteyttä STIHL-erikoisliikkeeseen.

Lukituksen vapauttamiseen tarkoitettu liukukytkin, kytkentävipu tai Ergo-vipu on viallinen.

Teleskooppivartisen oksasahan käynnistäminen

- ▶ Aseta akku paikalleen.
- ▶ Työnnä lukituksen vapautusliukukytintä teräketjun suuntaan ja pidä painettuna.
- ▶ Paina kytkentävipua ja pidä painettuna. Teräketju alkaa liikkua.
- ▶ Jos 3 LED-valoa vilkkuu punaisena: Poista akku ja ota yhteyttä STIHL-erikoisliikkeeseen. Teleskooppivartisessa oksasahassa esiintyy häiriö.
- ▶ Vapauta kytkentävipu. Teräketju pysähtyy suunnilleen 1 sekunnin kuluttua.
- ▶ Jos teräketju liikkuu edelleen noin 1 sekunnin kuluttua: Poista akku ja ota yhteyttä STIHL-erikoisliikkeeseen. Teleskooppivartinen oksasaha on viallinen.

10.5 Ketjun voitelun tarkastaminen

- ▶ Sijoita akku paikalleen.
- ▶ Suuntaa terälevy vaaleaa pintaa kohti.
- ▶ Käynnistä oksasaha. Terälevystä roiskuva ketjuöljy on nähtävissä vaalealla pinnalla. Ketjun voitelu toimii moitteettomasti.
- ▶ Jos pinnalla ei näy terälevystä roiskuvaa teräketjuöljyä:
 - ▶ Lisää teräketjuöljyä.
 - ▶ Tarkasta ketjun voitelu uudestaan.
 - ▶ Jos vaalealla pinnalla ei näy edelleenkaan terälevystä roiskuvaa teräketjuöljyä: Älä käytä oksasahaa, vaan ota yhteyttä STIHLin jälleenmyyjään. Ketjun voitelu ei toimi.

10.6 Akun tarkastus

- ▶ Paina akussa olevaa painiketta. LED-valot palavat tai vilkkuvat.
- ▶ Jos LED-valot eivät pala tai vilku: Älä käytä akkua ja ota yhteyttä STIHL:in jälleenmyyjään. Akussa on häiriö.

11 Oksasahan käyttö

11.1 Varren pituuden säätäminen (HTA 86)

Varsi voidaan säätää käyttäjän koon ja aiotun käytön mukaan eri pituuksiin.

- ▶ Katkaise virta teleskooppivartisesta oksasahasta ja poista akku.

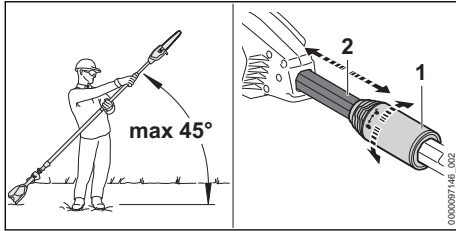

- ▶ Säilytä enintään 45°:n kulma vaakatasoon nähden.
- ▶ Käännä kiristysmutteria (1) puoli kierrosta suuntaan ⚙.
- ▶ Säädä varren (2) pituus halutuksi.
- ▶ Kierrä kiristysmutteri (1) vasteesen saakka suuntaan ⚙.
- ▶ Tarkasta, ettei vartta (2) enää voi siirtää enempää ja kiristysmutteri (1) on kierretty suuntaan ⚙ vasteesen saakka.

Jos vartta (2) ei enää voida siirtää enempää ja kiristysmutteri on kierretty kiinni suuntaan ⚙ vasteesen asti, varren pituus on asetettu kiinteästi.

11.2 Yhden olan hihnan kiinnittäminen ja säätäminen

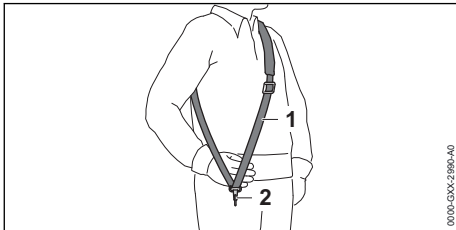

- ▶ Pue yhden olkaimen hihna (1) yllesi.
- ▶ Säädä yhden olkaimen hihna (1) siten, että jousihaka (2) on suunnilleen kämmenen leveyden verran oikeanpuoleisen lantion alapuolella.

Muut mahdollisesti käytettävät kantojärjestelmät on ilmoitettu tässä käyttöohjeessa,  21.1.

11.3 Teleskooppivartisen oksasahan käsittely ja ohjaaminen

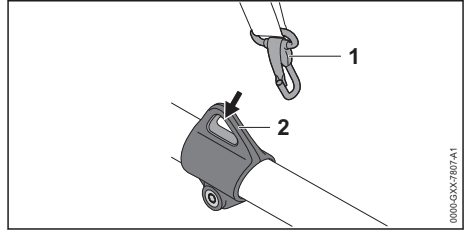

- ▶ Ripusta kantosilmukka (2) jousihakaan (1).

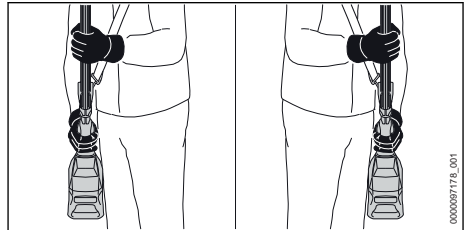

- ▶ Tartu toisella kädellä teleskooppivartisen oksasahan takakahvaan siten, että peukalosi on kahvan ympärillä.
- ▶ Tartu toisella kädellä teleskooppivartisen oksasahan kahvakumiin siten, että peukalosi on kahvakumin ympärillä.

11.4 Karsinta

Katkaisulovi

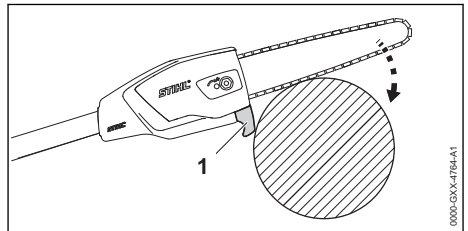

- ▶ Aseta vaste (1) oksaa vasten.
- ▶ Säädä täyden kaasun asentoon ja paina terälevy vipuliikkeellä oksaa vasten.
- ▶ Katkaise oksa terälevyn alareunalla.

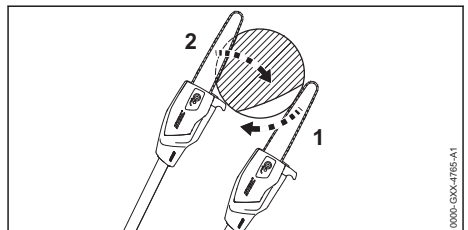

- ▶ Jos oksassa esiintyy jännityksiä: Sahaa puristuspuolelle kevennyslovi (1) ja katkaise oksa tämän jälkeen vetopuolelta (2).

Paksujen oksien leikkaaminen

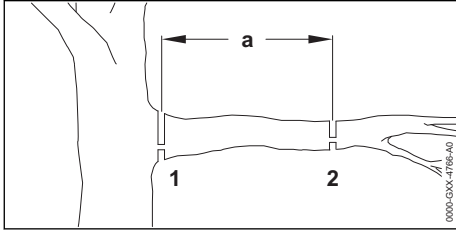

- ▶ Lyhennä oksa tekemällä katkaisulovi ja kevennyslovi (2) katkaisukohtaan (2) mitan $a = 20$ cm verran haluamasi katkaisukohdan (1) etupuolelle.
- ▶ Tee katkaisulovi ja kevennyslovi haluamaasi katkaisukohtaan (1).

12 Työskentelyn jälkeen

12.1 Työskentelyn jälkeen

- ▶ Katkaise virta teleskooppivartisesta oksasahasta ja poista akku.
- ▶ Jos teleskooppivartinen oksasaha on märkä: Anna teleskooppivartisen oksasahan kuivua.
- ▶ Jos akku on märkä: Anna akun kuivua.
- ▶ Puhdista teleskooppivartinen oksasaha.
- ▶ Puhdista terälevy ja teräketju.
- ▶ Avaa purukopan mutterit.
- ▶ Kierrä kiristysruuvia 2 kierrosta vastapäivään. Teräketju on löysällä.
- ▶ Kiristä purukopan mutterit.
- ▶ Työnnä teräketjun suojus terälevyn päälle siten, että suojus peittää terälevyn kokonaan.
- ▶ Puhdista akku.

13 Kuljettaminen

13.1 Teleskooppivartisen oksasahan kuljettaminen

- ▶ Katkaise virta teleskooppivartisesta oksasahasta ja poista akku.
- ▶ Työnnä teräketjun suojus terälevyn päälle siten, että suojus peittää terälevyn kokonaan.
- ▶ Työnnä varsi kokonaan sisään (HLA 86).

Teleskooppivartisen oksasahan kantaminen

- ▶ Tartu toisella kädellä teleskooppivartisen oksasahan varteen ja kannan siten, että terälevy on takana.

Teleskooppivartisen oksasahan kuljettaminen ajoneuvossa

- ▶ Kiinnitä teleskooppivartinen oksasaha siten, ettei se voi kaatua eikä liikkua paikaltaan.

13.2 Akun kuljettaminen

- ▶ Katkaise virta teleskooppivartisesta oksasahasta ja poista akku.
- ▶ Varmista, että akku on turvallisessa kunnossa.
- ▶ Pakkaa akku siten, että seuraavat edellytykset täyttyvät:
 - Pakkaus ei johda sähköä.
 - Akku ei voi liikkua pakkauksen sisällä.
- ▶ Kiinnitä pakkaus siten, ettei se voi liikkua paikaltaan.

Акун kuljettamisen yhteydessä on noudatettava vaarallisten tavaroiden kuljettamista koskevia määräyksiä. Akku kuuluu luokkaan UN 3480 (litiumioniakut), ja se on testattu YK:n käsikirjan "Kokeet ja kriteerit" osan III alakohtaan 38.3 mukaisesti.

Kuljetusmääräykset on ilmoitettu osoitteessa www.stihl.com/safety-data-sheets.

14 Säilytys

14.1 Teleskooppivartisen oksasahan säilyttäminen

- ▶ Katkaise virta teleskooppivartisesta oksasahasta ja poista akku.
- ▶ Työnnä teräketjun suojus terälevyn päälle siten, että suojus peittää terälevyn kokonaan.
- ▶ Säilytä teleskooppivartista oksasahaa siten, että seuraavat edellytykset täyttyvät:
 - Teleskooppivartinen oksasaha on poissa lasten ulottuvilta.
 - Teleskooppivartinen oksasaha on puhdas ja kuiva.
- ▶ Jos teleskooppivartista oksasahaa varastoidaan yli 3 kuukauden ajan: Irrota terälevy ja teräketju.

14.2 Akun säilyttäminen

STIHL suosittelee pitämään akun varaustason säilytyksen aikana 40 %:n ja 60 %:n välillä (2 vihreää LED-valoa palaa).

- ▶ Säilytä akku siten, että seuraavat edellytykset täyttyvät:
 - Akku on poissa lasten ulottuvilta.
 - Akku on puhdas ja kuiva.
 - Akku on suljetussa tilassa.
 - Akku on erillään oksasahasta ja laturista.
 - Akku on sijoitettu pakkaukseen, joka ei johda sähköä.
 - Akun lämpötila on vähintään - 10 °C ja enintään + 50 °C.

15 Puhdistaminen

15.1 Teleskooppivartisen oksasahan puhdistaminen

- ▶ Katkaise virta teleskooppivartisesta oksasahasta ja poista akku.
- ▶ Puhdista teleskooppivartinen oksasaha kostealla liinalla tai STIHL-pihkanpoistoaineella.
- ▶ Puhdista tuuletusraot pensselillä.
- ▶ Poista roskat akkulokerosta ja puhdista akkulokero kostealla liinalla.
- ▶ Puhdista akkulokeron sisällä olevat sähkökoskettimet siveltimellä tai pehmeällä harjalla.
- ▶ Irrota purukoppa.
- ▶ Puhdista vetopyörän ympäristö kostealla liinalla tai STIHL-pihkanpoistoaineella.
- ▶ Asenna purukoppa.

15.2 Terälevyn ja teräketjun puhdistaminen

- ▶ Katkaise virta teleskooppivartisesta oksasahasta ja poista akku.
- ▶ Irrota terälevy ja teräketju.

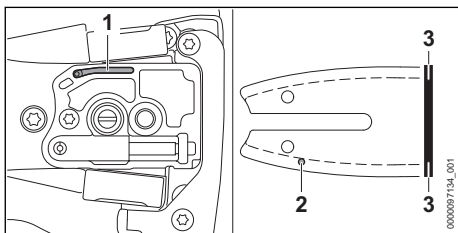

- ▶ Puhdista öljynpoistokanava (1), öljyn tuloaukko (2) ja ura (3) siveltimellä, pehmeällä harjalla tai STIHL-pihkanpoistoaineella.
- ▶ Puhdista teräketju siveltimellä, pehmeällä harjalla tai STIHL-pihkanpoistoaineella.
- ▶ Asenna terälevy ja teräketju.

15.3 Akun puhdistus

- ▶ Puhdista akku kostealla liinalla.

16 Huoltaminen

16.1 Jäysteen poistaminen terälevystä

Terälevyn ulkoreunaan voi muodostua jäystä.

- ▶ Poista jäyste lattaviilalla tai STIHLin terälevyn oikaisuun tarkoitetulla työkalulla.
- ▶ Jos jokin asia on jäänyt sinulle epäselväksi: Ota yhteyttä STIHL-jälleenmyyjään.

16.2 Teräketjun teroittaminen

Teräketjujen teroittaminen vaatii runsaasti harjoittelua.

STIHL-viilojen, STIHL-teroituspäivälineiden ja STIHL-teroituslaitteiden käyttö sekä esitteen ”STIHL-teräketjujen teroittaminen” sisältämien ohjeiden noudattaminen auttavat sinua teroittamaan teräketjun oikein. Esite on saatavilla osoitteessa www.stihl.com/sharpening-brochure.

STIHL suosittelee antamaan teräketjujen teroittamisen STIHL-jälleenmyyjän tehtäväksi.



VAROITUS

- Teräketjun leikkuuhampaat ovat teräviä. Käyttäjä altistuu tällöin viiltohaavoille.
 - ▶ Käytä kestävästä materiaalista valmistettuja työkasineita.

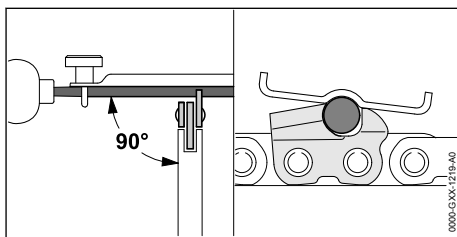

- ▶ Viilaa jokainen leikkuuterä pyöröviilalla siten, että seuraavat edellytykset täyttyvät:
 - Pyöröviila sopii yhteen teräketjun jaon kanssa.
 - Pyöröviilaa liikutetaan sisältä ulospäin.
 - Pyöröviilaa liikutetaan suorassa kulmassa terälevyyn nähden.
 - Teroituskulma on 30°.

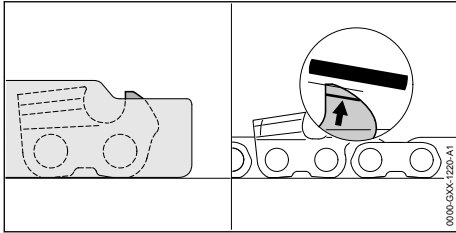

- Viilaa syvyysrajoittimet lattaviilalla siten, että syvyysrajoittinten reunat ovat STIHL-alennuskaavion tasalla ja kulumismerkintöjen suunta-

sia. STIHL-alennuskaavion täytyy sopia yhteen teräketjun jaon kanssa.

- Jos jokin asia on jäänyt sinulle epäselväksi: ota yhteyttä STIHL-erikoisliikkeeseen.

17 Korjaaminen

17.1 Oksasahan ja akun korjaaminen

Käyttäjä ei voi itse korjata oksasahaa, terälevyä, teräketjua eikä akkua.

- Jos oksasaha, terälevy tai teräketju ovat vaurioituneita: Älä käytä oksasahaa, vaan ota yhteyttä STIHLin jälleenmyyjään.
- Jos akku on viallinen tai vaurioitunut: Vaihda akku.

18 Häiriöiden poistaminen

18.1 Teleskooppivartisen oksasahan tai akun häiriöiden poistaminen

Häiriö	Akun LED-valot	Syy	Korjaustoimenpide
Teleskooppivartisen oksasaha ei käynnisty virran kytkemisen yhteydessä.	1 vihreä LED-valo vilkkuu.	Akun varaus on liian pieni.	► Lataa akku täyteen kuten latureiden STIHL AL 101, 300, 500 käyttöohjeessa on kuvattu.
	1 LED-valo palaa punaisena.	Akku on liian kuuma tai liian kylmä.	► Poista akku. ► Anna akun jäähtyä tai lämmetä.
	3 LED-valoa vilkkuu punaisina.	Teleskooppivartisessa oksasahassa esiintyy häiriö.	► Poista akku. ► Puhdista akkulokeron sisällä olevat sähköiset koskettimet. ► Aseta akku paikalleen. ► Käynnistä teleskooppivartinen oksasaha. ► Jos 3 punaista LED-valoa vilkkuu edelleen: Älä käytä teleskooppivartista oksasahaa ja ota yhteyttä STIHL-erikoisliikkeeseen.
	3 punaista LED-valoa palaa.	Teleskooppivartinen oksasaha on liian kuuma.	► Poista akku. ► Anna teleskooppivartisen oksasahan jäähtyä.
	4 LED-valoa vilkkuu punaisina.	Akussa on häiriö.	► Ota akku pois laitteesta ja asenna se uudelleen. ► Käynnistä teleskooppivartinen oksasaha. ► Jos 4 punaista LED-valoa vilkkuu edelleen: Älä käytä akkua ja ota yhteyttä STIHL-erikoisliikkeeseen.
		Teleskooppivartisen oksasahan ja akun välinen sähköinen yhteys on poikki.	► Poista akku. ► Puhdista akkulokeron sisällä olevat sähköiset koskettimet. ► Aseta akku paikalleen.
		Teleskooppivartinen oksasaha tai akku on kostea.	► Anna teleskooppivartisen oksasahan tai akun kuivua.
Teleskooppivartisen oksasaha	3 punaista LED-valoa palaa.	Teleskooppivartinen oksasaha on liian kuuma.	► Poista akku. ► Anna teleskooppivartisen oksasahan jäähtyä.

Häiriö	Akun LED-valot	Syy	Korjaustoimenpide
pysähtyy käytön aikana itsestään.			
		Laitteessa on sähköinen häiriö.	<ul style="list-style-type: none"> ► Ota akku pois laitteesta ja asenna se uudelleen. ► Käynnistä teleskooppivartinen oksasaha.
Teleskooppivartisen oksasahan toiminta-aika on liian lyhyt.		Akkua ei ole ladattu täyteen.	► Lataa akku täyteen latureiden STIHL AL 101, 300, 500 käyttöohjeessa kuvalla tavalla.
		Akun käyttöikä on kulunut umpeen.	► Vaihda akku.
Leikkualueella muodostuu savua tai haisee palaneelta.		Teräketjua ei ole teroitettu oikein.	Teroita teräketju oikein.
		Öljysäiliössä on liian vähän teräketjuöljyä.	Lisää teräketjuöljyä.
		Ketjunvoitelujärjestelmä levittää liian vähän teräketjuöljyä.	Älä käytä teleskooppivartista oksasahaa, vaan ota yhteyttä STIHL-erikoisliikkeeseen.
		Teräketjua on kirsitetty liikaa.	Kiristä teräketju oikein.
		Teleskooppivartista oksasahaa ei käytetä oikein.	Pyydä asiantuntevaa henkilöä opastamaan laitteen käytössä, ja harjoittele laitteen käyttöä.

19 Tekniset tiedot

19.1 Teleskooppivartiset oksasahat STIHL HTA 66, HTA 86

HTA 66

- Sallitut akut:
 - STIHL AP
 - STIHL AR
- Paino ilman akkua: 3,3 kg
- Öljysäiliön täyttötilavuus enintään: 105 cm³ (0,105 l)

HTA 86

- Sallitut akut:
 - STIHL AP
 - STIHL AR
- Paino ilman akkua: 4,6 kg
- Öljysäiliön täyttötilavuus enintään: 105 cm³ (0,105 l)

Käyntiaika annetaan osoitteessa www.stihl.com/battery-life.

19.2 Ketjupyörät

- Seuraavia vetopyöriä voidaan käyttää:
 - 6-hampainen malliin 1/4" P

19.3 Terälevyjen vähimmäisurasyvyys

- Vähimmäisurasyvyys riippuu terälevyn jaosta.
 - 1/4" P: 4 mm

19.4 Akku STIHL AP

- Akkutekniikka: litium-ioni
- Jännite: 36 V
- Kapasiteetti (Ah): ks. arvokilpi
- Energiasisältö (Wh): ks. arvokilpi
- Paino (kg): ks. arvokilpi
- Sallittu lämpötila-alue käytön ja säilytyksen aikana: - 10 °C ... + 50 °C

19.5 Melu- ja värinäarvot

Äänenpainetasen laskennassa käytettävä korjauskerroin on 2 dB(A). Äänitehotason laskennassa käytettävä korjauskerroin on 2 dB(A). Värinäarvojen laskennassa käytettävä korjauskerroin on 2 m/s².

HTA 66

- STIHL suosittelee kuulonsuojainten käyttöä.
 - Äänenpainetaso L_{pA} mitattu standardin ISO 22868 mukaan: 78 dB(A)
 - Äänitehotaso L_{WA} mitattu standardin ISO 22868 mukaan: 93 dB(A)

- Tärinäarvo a_{HV} mitattu normin ISO 22867 mukaan
 - Takakahva: 1,0 m/s²
 - Kahvakumi: 1,0 m/s²

HTA 86

STIHL suosittelee kuulonsuojainten käyttöä.

- Äänenpainetaso L_{pA} mitattu standardin ISO 22868 mukaan: 77 dB(A)
- Äänitehotaso L_{WA} mitattu standardin ISO 22868 mukaan: 93 dB(A)

Varsi työnnetty kokonaan sisään:

- Tärinäarvo a_{HV} mitattu normin ISO 22867 mukaan
 - Takakahva: 1,0 m/s²
 - Kahvakumi: 1,0 m/s²

Varsi täysin ulkona:

- Tärinäarvo a_{HV} mitattu normin ISO 22867 mukaan
 - Takakahva: 1,0 m/s²
 - Kahvakumi: 1,0 m/s²

Ilmoitetut tärinäarvot on mitattu standardoitujen testausmenetelmien mukaisesti, ja niitä voidaan

käyttää sähkölaitteiden vertailuun. Todelliset tärinäarvot saattavat poiketa ilmoitetuista arvoista käyttötavoissa esiintyvien erojen vuoksi. Ilmoitettuja tärinäarvoja voidaan käyttää lähtökohtana arvioitaessa alustavasti altistumista tärinärasitukselle. Todellinen tärinärasitus on arvioitava erikseen. Tällöin voidaan ottaa huomioon myös ajat, jolloin sähkölaite on pois käytöstä, samoin kuin ne ajat, jolloin laite on toiminnassa altistamatta kuitenkaan käyttäjää tärinärasitukselle.

Tietoja työnantajia koskevan tärinädirektiivin 2002/44/EY vaatimusten täyttämisestä on osoitteessa www.stihl.com/vib.

19.6 REACH-asetus

REACH-asetuksella tarkoitetaan EY:n kemikaalien rekisteröintiä, arviointia ja lupamenettelyjä koskevaa asetusta.

Lisätietoja REACH-asetuksen vaatimusten täyttämiseksi on saatavissa osoitteesta www.stihl.com/reach.

20 Terälevyjien ja teräketjujen yhdistelmät

20.1 Teleskooppivartiset oksasahat STIHL HTA 66, HTA 86

HTA 66

Jako	Vetolenkin paksuus/ uraleveys	Pituus	Terälevy	Kärkipyörän hammasluku	Vetolenkkien lukumäärä	Teräketju
1/4" P	1,1 mm	25 cm	Rollomatic E Mini	8	56	71 PM3 (tyyppi 3670)

HTA 86

Jako	Vetolenkin paksuus/ uraleveys	Pituus	Terälevy	Kärkipyörän hammasluku	Vetolenkkien lukumäärä	Teräketju
1/4" P	1,1 mm	25 cm	Rollomatic E Mini	8	56	71 PM3 (tyyppi 3670)
		30 cm	Rollomatic E Mini		64	

Terälevyn leikkuupituus riippuu teleskooppivartisen oksasahan ja teräketjun mallista. Terälevyn tosiasiallinen sahauspituus voi olla ilmoitettua pituutta pienempi.

21 Kantojärjestelmien yhdistelmät

21.1 Kantojärjestelmien yhdistelmät

Teleskooppivartista oksasahaa on käytettävä kantojärjestelmän kanssa. Kantojärjestelmät, joita voidaan käyttää, on esitetty tässä:



Yhden olan hihna



Kantovaljaat



Akku STIHL AR lonkkapehmusteella varustettuna



Akkuvyö ja siihen liitetty "liitäntäjohdolla varustettu vyölaukku AP" lonkkapehmusteella varustettuna



Akkuvyö ja siihen liitetty "Vyölaukku AP liitoskaapelilla" yhdessä yhden olan hinnalla



Kantojärjestelmä ja siihen liitetty "liitoskaapelilla varustettu vyölaukku AP" lonkkapehmusteella varustettuna



Valjaat RTS

22 Varaosat ja varusteet

22.1 Varaosat ja varusteet

STIHL Alkuperäiset STIHL-varaosat ja alkupe-
räiset STIHL-varusteet tunnistaa näistä
merkeistä.

STIHL suosittelee käyttämään ainoastaan alku-
peräisiä STIHL-varaosia ja alkupe-
räisiä STIHL-varusteita.

STIHL ei voi arvioida muiden valmistajien varao-
sia ja lisävarusteita luotettavuuden, turvallisuus-
den ja sopivuuden suhteen jatkuvasta markkinoi-
den tarkkailusta huolimatta, eikä STIHL ei voi
taata niiden käyttöä.

Alkuperäisiä STIHL-varaosia ja alkuperäisiä
STIHL-varusteita on saatavissa STIHL-erikoisliik-
keestä.

23 Hävittäminen

23.1 Teleskooppivartisen oksasahan ja akun hävittäminen

Tietoja hävittämisestä saat paikallishallinnosta tai
STIHL-erikoisliikkeestä.

Epäasianmukainen hävittäminen voi olla vahin-
gollista terveydelle ja saastuttaa ympäristöä.

- ▶ Toimita STIHL-tuotteet, myös pakkaukset,
asianmukaiseen keräyspisteeseen kierrätystä
varten paikallisten säännösten mukaisesti.
- ▶ Älä hävitä talousjätteen mukana.

24 EU-vaatimustenmukai- suusvakuutus

24.1 Teleskooppivartiset oksasahat STIHL HTA 66, HTA 86

ANDREAS STIHL AG & Co. KG

Badstraße 115

D-71336 Waiblingen

Deutschland

vakuuttaa yksinomaista vastuullisena, että

- Tuote: Akkukäyttöinen oksasaha, teleskooppi-
varti
- Merkki: STIHL
- Malli: HTA 66, HTA 86
- Sarjatunniste: LA03

vastaa soveltuvilta osin direktiivien 2011/65/EU,
2006/42/EG ja 2014/30/EU säännöksiä ja että
tuote on kehitetty ja valmistettu seuraavien stan-
dardien tuotteen valmistuspäivänä voimassa ole-
vien versioiden mukaisesti: EN 55014-1,
EN 55014-2, EN 62841-1 ottaen huomioon nor-
mit EN ISO 11680-1 ja EN 62841-4-1.

Direktiivin 2006/42/EY artiklan 12.3(b) mukaisen
EY-tyyppitarkastuksen suorittaja: VDE Prüf- u.
Zertifizierungsinstitut (NB 0366), Merianstraße
28, 63069 Offenbach, Saksa
– Mallien HTA 66, HTA 86 tarkastustodistuksen
numero: 40051683

Teknisten asiakirjojen säilytyksestä vastaa AND-
REAS STIHL AG & Co. KG:n tuotteiden lupame-
nettelyistä vastaava tuotehyväksynnän osasto.

Valmistusvuosi, valmistusmaa ja koneen numero
on merkitty oksasahan päälle.

Waiblingen, 3.8.2020

ANDREAS STIHL AG & Co. KG

J. Hoffmann
puolesta

Dr. Jürgen Hoffmann, johtaja, tuotetiedot, -ase-
tukset ja -hyväksynnät

25 Yleisiä turvallisuusohjeita sähkötyökaluille

25.1 Johdanto

Tässä luvussa on esitetty kädessä pidettäviä
moottorikäyttöisiä sähkötyökaluja koskevassa

standardissa EN/IEC 62841 valmiiksi muotoillut yleiset turvallisuusohjeet.

STIHL on velvollinen lisäämään nämä tekstit oppaisiinsa.

Sähköiskujen välttämiseksi annetut turvallisuusohjeet kohdassa "Sähköturvallisuus" eivät koske STIHLin akkukäyttöisiä laitteita.



VAROITUS

- **Lue kaikki tämän sähkötyökalun mukana toimitetut turvallisuusohjeet, ohjeet, kuvat ja tekniset tiedot.** Jos seuraavia turvallisuus- ja toimintaohjeita ei noudateta tinkimättömästi, seurauksena voi olla sähköisku, tulipalo ja/tai vakava loukkaantuminen. **Säilytä turvallisuus- ja toimintaohjeet vastaista käyttöä varten.**

Turvallisuusohjeissa käytettävällä käsitteellä "Sähkötyökalu" tarkoitetaan verkkokäyttöisiä (verkkokaapelin avulla käytettäviä) sähkötyökaluja tai akkukäyttöisiä (ilman verkkokaapelia käytettäviä) sähkötyökaluja.

25.2 Työkohteen turvallisuus

- a) **Huolehdi siitä, että työskentelyalue on siisti ja hyvin valaistu.** Sotkuinen tai valaisematon työskentelyalue voi johtaa onnettomuuteen.
- b) **Älä käytä sähkötyökalua räjähdyssaltiliissa ympäristössä, joka sisältää palavia nesteitä, kaasuja tai pölyjä.** Sähkötyökalut aiheuttavat kipinöitä, jotka voivat johtaa pölyn tai höyryjen syttymiseen.
- c) **Estä lasten ja muiden henkilöiden pääsy työskentelyalueelle sähkötyökalun käytön aikana.** Keskittymistä häiritsevät tekijät voivat johtaa sähkötyökalun hallinnan menettämiseen.

25.3 Sähköturvallisuus

- a) **Sähkötyökalun pistokkeen on sovittava käytettävään pistorasiaan.** Pistokkeeseen ei saa tehdä minkäänlaisia muutoksia. Älä käytä suojamaadoitettujen sähkötyökalujen yhteydessä adapteripistokkeita. Sähköiskujen riski pysyy pienenä, mikäli laitteeseen kuuluvaan pistokkeeseen ei ole tehty muutoksia ja pistoke on yhdistetty sopivaan pistorasiaan.
- b) **Vältä maadoitettujen pintojen, kuten putkien, lämpöpatterien, liesien ja jääkaappien koskettamista.** Sähköiskujen riski kasvaa, mikäli kehosi on maadoitettu.

- c) **Estä sähkötyökalujen altistuminen sateelle ja kosteudelle.** Veden tunkeutuminen sähkötyökalun sisään kasvattaa sähköiskujen riskiä.
- d) **Älä väärinkäytä liitäntäkaapelia. Älä koskaan käytä sähkötyökalun liitäntäkaapelia kantaamiseen, vetämiseen äläkä irrota pistoketta kaapelista vetämällä.** Huolehdi siitä, että liitäntäkaapeli on riittävän etäällä lämmönlähteistä, öljyistä, terävistä esineistä tai liikkuvista osista. Sähköiskujen riski kasvaa, jos liitäntäkaapelit ovat vaurioituneita tai sotkuneita.
- e) **Käytä ainoastaan ulkokäyttöön sopivia jatkojohtoja, mikäli käytät sähkötyökalua ulkona.** Ulkokäyttöön sopivien jatkojakaapeliin käyttö pienentää sähköiskujen riskiä.
- f) **Käytä vikavirtasuojakytkintä, mikäli joudut käyttämään sähkötyökalua kosteassa ympäristössä.** Vikavirtasuojakytkimen käyttö pienentää sähköiskujen riskiä.

25.4 Henkilöiden turvallisuus

- a) **Ole tarkkaavainen ja keskity suorittamaasi työtehtävään.** Toimi aina harkiten työskennellessäsi sähkötyökalun avulla. Älä käytä sähkötyökaluja, mikäli olet väsynyt tai huumaaineiden, alkoholin tai lääkkeiden vaikutuksen alainen. Pienikin varomattomuus sähkötyökalun käytön yhteydessä voi johtaa vakavaan loukkaantumiseen.
- b) **Käytä henkilökohtaisia suojavarusteita ja aina suojalaseja.** Henkilönsuojainten, kuten pölysuojaimen, luistamattomien turvajalkineiden, suojakypärän tai kuulosuojaimen, käyttö pienentää turvallisuusriskiä monien sähkötyökalujen kohdalla sekä monissa eri käyttötilanteissa.
- c) **Ehkäise työkalun käynnistyminen tahattomasti.** Varmista, että sähkötyökalu on kytketty pois päältä, ennen kuin yhdistät työkalun virtalähteeseen ja/tai yhdistät akun työkaluun, tartut työkaluun tai kannat työkalua. Jos pidät someasi sähkötyökalun kytkimellä laitteen kantamisen aikana tai jos laite on kytketty päälle yhdistäessäsi laitteen virtalähteeseen, voi tapahtua onnettomuus.
- d) **Poista säätötyökalut tai ruuviavaimet, ennen kuin käynnistät sähkötyökalun.** Sähkötyökalun pyörivään osaan jääneet työkalut tai avaimet voivat johtaa loukkaantumiseen.
- e) **Vältä työskentelyä epätavallisessa asennossa.** Ota tukeva asento ja varmista tasapainosi säilyminen kaikissa tilanteissa. Näin

sinun on helpompi hallita sähkötyökalua odottamattomissa tilanteissa.

- f) **Käytä sopivaa vaateetusta. Älä käytä väljää vaateetusta äläkä pidä ylläsi koruja. Pidä hiukset ja vaatteet etäällä liikkuvista osista.** Väljä vaateetus, korut tai pitkät hiukset voivat tarttua liikkuviin osiin.
- g) **Jos työkaluun on mahdollista asentaa pölynimu- ja pölynkeruulaitteita, nämä on asennettava työkaluun. Varmista, että käytät laitteita oikein.** Pölynimulaitteiden käyttö voi pienentää pölystä aiheutuvia vaaratekijöitä.
- h) **Muista noudattaa kaikkia sähkötyökaluja koskevia turvallisuussääntöjä tinkimättömästi myös siinä tapauksessa, että hallitset työkalun käyttöön jo lukuisten käyttökertojen aikana hankkimasi kokemuksen perusteella. Perusteeton turvallisuuden tunne voi olla vaarallista.** Varomaton toiminta voi johtaa sekunnin murto-osassa vakavaan loukkaantumiseen.

25.5 Sähkötyökalun käyttö ja käsittely

- a) **Älä ylikuormita sähkötyökalua. Käytä työskentelyyn työtehtävääsi tarkoitettua sähkötyökalua.** Työtehtävään sopivan sähkötyökalun avulla pystyt työskentelemään tehokkaasti ja turvallisesti myös laitteelle määritellyllä tehoalueella.
- b) **Älä käytä sähkötyökalua, jonka kytkin on viallinen.** Sähkötyökalu on vaarallinen, mikäli sitä ei voi enää kytkeä päälle tai pois päältä virtakytkimen avulla. Tällainen työkalu on korjattava.
- c) **Irrota pistoke pistorasiasta ja/tai poista irrotettava akku laitteesta, ennen kuin aloitat laitteen säätämisen tai varusteosien vaihtamisen ja ennen kuin lasket työkalun säilytyspaikkaan.** Nämä varoimet ehkäisevät sähkötyökalun käynnistymisen vahingossa.
- d) **Säilytä sähkötyökalut lasten ulottumattomissa silloin, kun työkaluja ei käytetä. Älä anna kenenkään henkilön käyttää sähkötyökalua, jos he eivät ole perehtyneet laitteen käyttöön tai eivät ole lukeneet näitä ohjeita.** Sähkötyökalut ovat kokemattomien henkilöiden käsissä vaarallisia.
- e) **Hoida sähkötyökaluja ja vaihdettavia varusteita huolellisesti. Tarkasta, toimivatko liikkuvat osat moitteettomasti ja takatelematta. Tarkasta niin ikään, onko sähkötyökalussa osia, jotka ovat rikkoutuneet tai vaurioituneet siinä määrin, että tämä haittaa työkalun toi-**

mintaa. Korjauta vaurioituneet osat ennen sähkötyökalun käyttöä. Monien onnettomuuksien syynä on sähkötyökalujen puutteellinen huoltaminen.

- f) **Huolehdi leikkuuterien terävyydestä ja puh-taudesta.** Huolellisesti hoidetut, teräväreunaiset leikkuuterät liikkuvat huonosti hoidettuja ja tylsiä teriä paremmin leikattavassa aineksessa. Myös terän kulkua on tällöin helpompi ohjata.
- g) **Käytä sähkötyökalua, lisätyökalua, vaihdettavia työkaluja jne. näiden ohjeiden mukaisesti. Ota tällöin huomioon myös työskentelyolosuhteiden ja suoritettavan työtehtävän asettamat vaatimukset.** Sähkötyökalujen käyttö muuhun kuin niille määritellyn tarkoitukseen voi johtaa vaaratilanteisiin.
- h) **Huolehdi, että kahvat ja tartuntapinnat ovat kuivia, puhtaita, öljyttömiä ja rasvattomia.** Sähkötyökalua ei voi käyttää ja hallita turvallisesti odottamattomissa tilanteissa, mikäli kahvat ja tartuntapinnat ovat liukkaita.

25.6 Akkukäyttöisen työkalun käyttö ja käsittely

- a) **Käytä akkujen lataamiseen vain valmistajan suosittelemia latureita.** Jos määrätyn akkutyypin lataamiseen tarkoitettua laturia käyttöön muunlaisten akkujen lataamiseen, seurauksena voi olla tulipalo.
- b) **Käytä sähkötyökaluissa vain niihin erityisesti tarkoitettuja akkuja.** Muiden akkujen käyttö voi johtaa loukkaantumiseen tai tulipaloon.
- c) **Säilytä käyttämättömänä olevat akut etäällä paperiliittimistä, kollokoista, avaimista, nau-loista, ruuveista tai muista pienistä metalliesi-nejstä, jotka voivat aiheuttaa oikosulun akun kosketinten välille.** Akun kosketinten välistä oikosulusta voi olla seurauksena palovammoja tai tulipalo.
- d) **Akkunestettä saattaa vuotaa akusta, mikäli akkua käytetään virheellisesti. Vältä joutu-mista kosketuksiin nesteiden kanssa. Mikäli näin päässyt käymään, huuhtelee altistunut kohta vedellä. Jos nestettä on joutunut silmiin, hakeudu lisäksi lääkäriin.** Vuotanut akkuneste voi ärsyttää ihoa tai aiheuttaa palovammoja.
- e) **Älä käytä akkua, joka on vaurioitunut tai jossa on tapahtunut muutoksia.** Akku saattaa toimia odottamattomasti ja johtaa tulipaloon, räjähdyksen tai loukkaantumiseen, mikäli

akku on vaurioitunut tai jos akussa on tapahtunut muutoksia.

- f) **Pidä akku erossa avotulesta. Älä myöskään altista akkua liian korkeille lämpötiloille.** Avotuli tai 130 °C:n (265 °F) lämpötilat voivat aiheuttaa räjähdysten.
- g) **Noudata kaikkia lataamista koskevia ohjeita. Älä koskaan lataa akkua tai akkukäyttöistä työkalua käyttöohjeesta ilmoitetun lämpötila-alueen ulkopuolella.** Jos akku ladataan väärin tai sallitun lämpötila-alueen ulkopuolella, akku voi rikkoutua ja kasvattaa palovaaraa.

25.7 Huolto

- a) **Jätä sähkötyökalun korjaaminen vain tehtävään pätevän erikoishenkilöstön tehtäväksi. Huolehdi myös siitä, että korjaamiseen käytetään ainoastaan alkuperäisvaraosia.** Tämä varmistaa sähkötyökalun turvallisuuden säilymisen ennallaan.
- b) **Älä koskaan yritä huoltaa vaurioituneita akkuja.** Akkujen huoltamiseen saavat ryhtyä ainoastaan valmistaja tai tehtävään valtuutetut asiakaspalvelupisteet.

Indholdsfortegnelse

1	Forord.....	124
2	Oplysninger om denne brugsvejledning..	124
3	Oversigt.....	125
4	Sikkerhedshenvisninger.....	127
5	Sådan gøres teleskopsaven klar til arbejdet	133
6	Opladning af batteriet og LED'er.....	134
7	Sådan samles teleskopsaven.....	134
8	Isætning og udtagning af batteriet.....	136
9	Sådan tændes og slukkes teleskopsaven	136
10	Sådan kontrolleres teleskopsaven og batteriet.....	137
11	Sådan arbejdes der med teleskopsaven.....	138
12	Efter arbejdet.....	139
13	Transport.....	140
14	Opbevaring.....	140
15	Rengøring.....	140
16	Vedligeholdelse.....	141
17	Reparation.....	141
18	Afhjælpning af fejl.....	141
19	Tekniske data.....	142
20	Kombinationer af sværd og savkæder....	143
21	Kombinationer af bæresystemer.....	144
22	Reserve dele og tilbehør.....	144
23	Bortskaffelse.....	144

24	EU-overensstemmelseserklæring.....	144
25	Generelle advarselshenvisninger for el-værktøjer.....	145

1 Forord

Kære kunde

Vi er glade for, at du har valgt STIHL. Vi udvikler og producerer vores produkter i topkvalitet efter vores kunders behov. Dermed kan vi fremstille produkter med høj pålidelighed, selv ved ekstrem belastning.

STIHL står også for topkvalitet, når det drejer sig om service. Vores fagpersonale garanterer kompetent rådgivning og instruktion samt omfattende teknisk hjælp.

STIHL vedkender sig udtrykkeligt en bæredygtig og ansvarsfuld omgang med naturen. Denne brugsanvisning har til formål at hjælpe dig med at anvende dit STIHL-produkt med en lang levetid på en sikker og miljøvenlig måde.

Vi takker for din tillid og håber, at du får stor glæde af dit STIHL-produkt.



Nikolas Stihl

VIGTIGT! SKAL LÆSES FØR BRUG OG OPBEVARET.

2 Oplysninger om denne brugsvejledning

2.1 Gældende dokumenter

De lokale sikkerhedsforskrifter er gældende.

- ▶ Ud over denne brugsvejledning skal følgende dokumenter læses, forstås og opbevares:
 - Brugsanvisningen til det anvendte bæresystem
 - Brugsanvisning til batteriet STIHL AR
 - Brugsanvisning til "bæltetaske AP med tilslutningsledning"
 - Sikkerhedsanvisninger for batteriet STIHL AP
 - Brugsanvisning til opladerne STIHL AL 101, 300, 500
 - Sikkerhedsinformationer for STIHL-batterier og -produkter med indbygget batteri: www.stihl.com/safety-data-sheets

2.2 Markering af advarselshenvisninger i teksten



ADVARSEL

- Henvisningen henviser til farer, som kan medføre alvorlige kvæstelser eller død.
 - ▶ De nævnte foranstaltninger kan medføre alvorlige kvæstelser eller død.

BEMÆRK

- Henvisningen henviser til farer, som kan medføre materielle skader.
 - ▶ De nævnte foranstaltninger kan forhindre materielle skader.

2.3 Symboler i teksten



Dette symbol henviser til et kapitel i denne brugsvejledning.

3 Oversigt

3.1 Teleskopsav STIHL HTA 66 og batteri

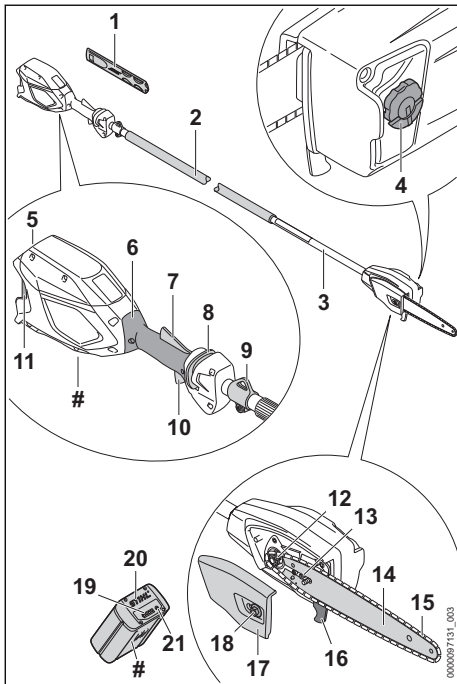

1 Kædebeskyttelse

Kædebeskyttelsen beskytter mod kontakt med savkæden.

2 Gribestykke

Gribestykket anvendes til at holde og styre teleskopsaven.

3 Skaft

Skaftet forbinder alle komponenter.

4 Olietankdæksel

Olietankdækslet lukker olietanken.

5 Batteriskakt

Batteriskakten holder batteriet.

6 Betjeningshåndtag

Betjeningshåndtaget anvendes til at betjene, holde og styre teleskopsaven.

7 Ergo-arm

Ergo-armen holder oplåsningsskyderen i position, når kontaktarmen slippes.

8 Oplåsningsskyder

Oplåsningsskyderen frigiver kontaktarmen.

9 Bæreeøsken

Bæreeøskenen bruges til at hægte bæresystemet på.

10 Kontaktarm

Kontaktarmen tænder og slukker teleskopsaven.

11 Spærrehåndtag

Spærrehåndtaget holder batteriet i batteriskakten.

12 Kædehjul

Kædehjulet driver savkæden.

13 Spændeskruer

Spændeskruen er beregnet til at indstille kædespændingen.

14 Sværd

Sværdet fører savkæden.

15 Savkæde

Savkæden skærer træet.

16 Anslag

Anslaget støtter teleskopsaven på træet under arbejdet.

17 Kædehjulsdæksel

Kædehjulsdækslet afdækker kædehjulet og fastgør sværdet på teleskopsaven.

18 Møtrik

Møtrikken fastgør kædehjulsdækslet på teleskopsaven.

19 LED'er

LED'erne viser batteriets ladetilstand og fejl.

20 Batteri

Batteriet forsyner teleskopsaven med energi.

21 Trykknop

Trykknappen aktiverer LED-lysene på batteriet.

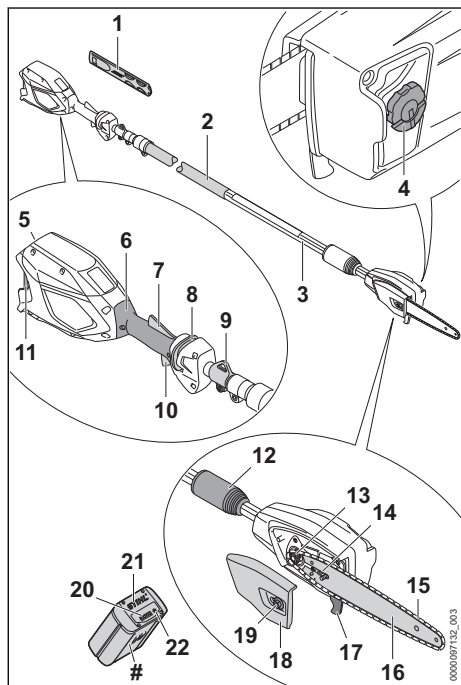
Effektskilt med maskinnummer**3.2 Teleskopsav STIHL HTA 86 og batteri****1 Kædebeskyttelse**

Kædebeskyttelsen beskytter mod kontakt med savkæden.

2 Gribestykke

Gribestykket anvendes til at holde og styre teleskopsaven.

3 Skaft

Skaftet forbinder alle komponenter.

4 Oletankdæksel

Oletankdækslet lukker olietanken.

5 Batteriskakt

Batteriskakten holder batteriet.

6 Betjeningshåndtag

Betjeningshåndtaget anvendes til at betjene, holde og styre teleskopsaven.

7 Ergo-arm

Ergo-armen holder oplåsningsskyderen i position, når kontaktarmen slippes.

8 Oplåsningsskyder

Oplåsningsskyderen frigiver kontaktarmen.

9 Bæreeøsken

Bæreeøskenen bruges til at hægte bæresystemet på.

10 Kontaktarm

Kontaktarmen tænder og slukker teleskopsaven.

11 Spærrehåndtag

Spærrehåndtaget holder batteriet i batteriskakten.

12 Kontramøtrik

Kontramøtrikken er beregnet til at indstille skaftlængden.

13 Kædehjul

Kædehjulet driver savkæden.

14 Spændeskruer

Spændeskruen er beregnet til at indstille kædespændingen.

15 Savkæde

Savkæden skærer træet.

16 Sværd

Sværdet fører savkæden.

17 Anslag

Anslaget støtter teleskopsaven på træet under arbejdet.

18 Kædehjulsdæksel

Kædehjulsdækslet afdækker kædehjulet og fastgør sværdet på teleskopsaven.

19 Møtrik

Møtrikken fastgør kædehjulsdækslet på teleskopsaven.

20 LED'er

LED'erne viser batteriets ladetilstand og fejl.

21 Batteri

Batteriet forsyner teleskopsaven med energi.

22 Trykknop

Trykknappen aktiverer LED-lysene på batteriet.

Effektskilt med maskinnummer**3.3 Symboler**

Symbolerne, der kan være at finde på teleskopsaven og batteriet, har følgende betydning:





I denne position er kontramøtrikken åbnet. Skaftet kan trækkes ud.





I denne position er kontramøtrikken lukket. Skaftet kan ikke trækkes ud.

 Dette symbol kendetegner olietanken til savkædeolie.

 Dette symbol viser savkædens køreretning.

+  Omdrejningsretning for at spænde savkæden

 1 LED lyser rødt. Batteriet er for varmt eller for koldt.

 4 LED'er blinker rødt. Der er en fejl i batteriet.

 Angivelsen ved siden af symbolet henviser til batteriets energiindhold iht. celleproducentens specifikation. Det energiindhold, som er til rådighed for anvendelsen, er lavere.

 Produktet må ikke bortskaffes som husholdningsaffald.

4 Sikkerhedshenvisninger

4.1 Advarselssymboler

Advarselssymbolerne på teleskopsaven eller batteriet betyder følgende:

 Følg sikkerhedsanvisningerne og de tilhørende foranstaltninger.

 Sørg for, at denne brugsvejledning læses, forstås og opbevares.

 Bær beskyttelsesbriller og beskyttelseshelm.

 Brug beskyttende støvler.

 Bær arbejdshandsker.

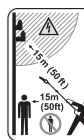
 Overhold sikkerhedsafstanden.

 Tag batteriet ud under pauser i arbejdet, transport, opbevaring, vedligeholdelse eller reparation.

 Beskyt batteriet mod varme og ild.

 Batteriet må ikke nedsænkes i væsker.

 Overhold det tilladte temperaturområde for batteriet.

4.2 Formålsbestemt anvendelse

Teleskopsaven STIHL HTA 66 eller HTA 86 er beregnet til afgrøning af høje træer eller beskæring af grene på høje træer.

Teleskopsaven må ikke anvendes til fældning.

Teleskopsaven kan anvendes i regnvejr.

Teleskopsaven forsynes med energi fra et STIHL AP-batteri eller et STIHL AR-batteri.

▲ ADVARSEL

- Batterier, som ikke er godkendt af STIHL til teleskopsaven, kan forårsage brande og eksplosioner. Personer kan pådrage sig alvorlige kvæstelser eller udsættes for livsfare, og der kan opstå materielle skader.
 - ▶ Anvend teleskopsaven med et STIHL AP-batteri eller et STIHL AR-batteri.
- Hvis teleskopsaven eller batteriet ikke anvendes i overensstemmelse med formålet, kan personer blive kvæstet eller dræbt, og der kan opstå materielle skader.
 - ▶ Teleskopsaven skal anvendes som beskrevet i denne brugsvejledning.
 - ▶ Batteriet skal anvendes som beskrevet i denne brugsvejledning eller i brugsvejledningen til batteriet STIHL AR.

4.3 Krav til brugeren

▲ ADVARSEL

- Brugere, der ikke er blevet instrueret, kan ikke genkende eller vurdere de farer, som teleskopsaven og batteriet giver anledning til. Brugeren eller andre personer kan pådrage sig alvorlige kvæstelser eller udsættes for livsfare.

 Sørg for, at denne brugsvejledning læses, forstås og opbevares.

- ▶ Hvis teleskopsaven eller batteriet overdrages til en anden person: Lad brugsvejledningen følge med.

- ▶ Sørg for, at brugeren opfylder følgende krav:
 - Brugeren er udhvilet.
 - Brugeren er fysisk, sensorisk og mentalt i stand til at betjene teleskopsaven og batteriet og arbejde med dem. Hvis brugeren har fysiske, sensoriske eller mentale begrænsninger, må brugeren kun arbejde med motorsaven under opsyn eller efter anvisning fra en ansvarlig person.
 - Brugeren kan genkende og vurdere de farer, som teleskopsaven og batteriet giver anledning til.
 - Brugeren er myndig, eller brugeren uddannes under opsyn til et erhverv efter nationale forskrifter.
 - Brugeren har fået en instruktion fra en STIHL-forhandler eller en fagkyndig person, inden vedkommende anvender teleskopsaven for første gang.
 - Brugeren er ikke påvirket af alkohol, medicin eller stoffer.
- ▶ Hvis du er i tvivl: Kontakt en STIHL-forhandler.

4.4 Beklædning og udstyr

▲ ADVARSEL

- Mens arbejdet foregår, kan langt hår blive trukket ind i teleskopsaven. Brugeren kan pådrage sig alvorlige kvæstelser.
 - ▶ Langt hår skal sættes op, så det befinder sig over skulderhøjde.
- Under arbejdet kan genstande slynges op med høj hastighed. Brugeren kan pådrage sig kvæstelser.



- ▶ Bær tætsiddende sikkerhedsbriller. Egnede sikkerhedsbriller er kontrolleret iht. standard EN 166 eller nationale forskrifter og kan købes i handlen med den pågældende identifikation.

- Nedfaldende genstande kan medføre hovedlæsioner.



- ▶ Bær en beskyttelseshjelm.

- Der kan hvirvles støv op under arbejdet. Indåndet støv kan skade helbredet og udløse allergiske reaktioner.
 - ▶ Bær en støvbeskyttelsesmaske, hvis der hvirvles støv op.
- Uegnet tøj kan sætte sig fast i træ, kviste og i teleskopsaven. Brugere, som ikke bærer

egnet tøj, kan pådrage sig alvorlige kvæstelser.

- ▶ Bær tætsiddende tøj.

- ▶ Tag tørlæder og smykker af.

- Under arbejdet kan brugeren skære sig på træ. Under rensning eller vedligeholdelse kan brugeren komme i kontakt med savkæden. Brugeren kan pådrage sig kvæstelser.



- ▶ Bær arbejdshandsker af modstandsdygtigt materiale.

- Ved brug af sko, der er uegnede til arbejdet, kan brugeren glide. Brugeren kan pådrage sig kvæstelser.



- ▶ Bær fast og lukket skotøj med skrid-sikker sål.

4.5 Arbejdsområde og omgivelser

4.5.1 Teleskopsav

▲ ADVARSEL

- Uvedkommende personer, børn og dyr kan ikke genkende og vurdere de farer, der udgår fra teleskopsaven og de udslyngede genstande. Uvedkommende personer, børn og dyr kan pådrage sig alvorlige kvæstelser, og der kan opstå materielle skader.



- ▶ Uvedkommende personer, børn og dyr skal holdes væk fra arbejdsområdet i en radius på 15 m.

- ▶ Overhold en afstand på 15 m til genstande.
- ▶ Efterlad ikke teleskopsaven uden opsyn.
- ▶ Sørg for, at børn ikke kan lege med teleskopsaven.

- Teleskopsavens elektriske komponenter kan generere gnister. Gnister kan udløse brande eller eksplosioner i letantændelige eller eksplosive omgivelser. Personer kan pådrage sig alvorlige kvæstelser eller udsættes for livsfare, og der kan opstå materielle skader.
 - ▶ Arbejd ikke i omgivelser, der er letantændelige eller eksplosive.

4.5.2 Batteri

▲ ADVARSEL

- Uvedkommende, børn og dyr kan ikke se og vurdere farerne i forbindelse med batteriet. Der kan ske alvorlig skade på uvedkommende, børn og dyr.

- ▶ Hold uvedkommende, børn og dyr væk.
- ▶ Batteriet må ikke være uden opsyn.
- ▶ Sørg for, at børn ikke kan komme til at lege med batteriet.
- Batteriet er ikke beskyttet mod alle påvirkninger fra omgivelserne. Hvis batteriet udsættes for bestemte påvirkninger fra omgivelserne, kan det bryde i brand eller eksplodere. Der kan ske alvorlig personskade og materielle skader.



- ▶ Beskyt batteriet mod varme og ild.
- ▶ Kast aldrig batteriet i ilden.



- ▶ Batteriet må kun anvendes og opbevares ved temperaturer på mellem -10 °C og +50 °C.



- ▶ Batteriet må ikke nedsmækkes i væske.

- ▶ Hold batteriet væk fra metalgenstande.
- ▶ Batteriet må ikke udsættes for højt tryk.
- ▶ Batteriet må ikke udsættes for mikrobølger.
- ▶ Beskyt batteriet mod kemikalier og salte.

4.6 Sikker tilstand

4.6.1 Teleskopsav

Teleskopsaven er i sikkerhedskonform tilstand, når følgende betingelser er opfyldt:

- Teleskopsaven er ubeskadiget.
- Teleskopsaven er ren.
- Betjeningselementerne fungerer og er ikke blevet ændrede.
- Kædesmøringen fungerer.
- Slidsporene på kædehullet er ikke dybere end 0,5 mm.
- Der er monteret en kombination af sværd og savkæde, som er angivet i denne brugsvejledning.
- Sværdet og savkæden er korrekt monteret.
- Savkæden er korrekt spændt.
- Der er kun monteret originalt STIHL-tilbehør på denne teleskopsav.
- Tilbehøret er monteret korrekt.
- Olietankdækslet er lukket.

▲ ADVARSEL

- I tilfælde af en ikke-sikkerhedskonform tilstand kan komponenterne ikke længere fungere korrekt, og sikkerhedsanordningerne sættes ud af kraft. Personer kan pådrage sig alvorlige kvæstelser eller udsættes for livsfare.
 - ▶ Arbejd kun med en fejlfri teleskopsav.

- ▶ Rengør teleskopsaven, hvis teleskopsaven er tilsmudset.
- ▶ Teleskopsaven må ikke ændres. Undtagelse: Opbygning af en kombination af sværd og savkæde, som er angivet i denne brugsvejledning.
- ▶ Undlad at arbejde med teleskopsaven, hvis betjeningselementerne ikke fungerer.
- ▶ Monter kun originalt STIHL-tilbehør til denne teleskopsav.
- ▶ Monter sværdet og savkæden, som det er beskrevet i denne brugsvejledning.
- ▶ Monter tilbehøret på den måde, som beskrives i denne brugsvejledning eller i tilbehørets brugsvejledning.
- ▶ Der må ikke stikkes genstande gennem teleskopsavens åbninger.
- ▶ Luk olietankdækslet.
- ▶ Udskift slidte eller beskadigede informationsskilte.
- ▶ Hvis du er i tvivl: Kontakt en STIHL-forhandler.

4.6.2 Sværd

Sværdet har en sikker tilstand, når følgende betingelser er opfyldt:

- Sværdet er ubeskadiget.
- Sværdet er ikke deformt.
- Noten er lige så dyb eller dybere end den mindste notdybde,  19.3.
- Notens forbindelseselementer her ingen grater.
- Noten er ikke indsnævret eller udvidet.

▲ ADVARSEL

- I en usikker tilstand kan sværdet ikke længere føre savkæden korrekt. Den kørende savkæde kan ryge af sværdet. Personer kan pådrage sig alvorlige kvæstelser eller komme i livsfare.
 - ▶ Arbejd ikke med et beskadiget sværd.
 - ▶ Hvis notens dybde er mindre end den mindste notdybde: Udskift sværdet.
 - ▶ Afgrat sværdet hver uge.
 - ▶ Hvis du er i tvivl: Kontakt en STIHL-forhandler.

4.6.3 Savkæde

Savkæden har en sikker tilstand, når følgende betingelser er opfyldt:

- Savkæden er ubeskadiget.
- Savkæden er slebet korrekt.
- Slidmarkeringerne er synlige på skæretænderne.

▲ ADVARSEL

- I tilfælde af en ikke-sikkerhedskonform tilstand kan komponenterne ikke længere fungere korrekt, og sikkerhedsanordningerne sættes ud af kraft. Personer kan pådrage sig alvorlige kvæstelser eller udsættes for livsfare.
 - ▶ Arbejd ikke med en beskadiget savkæde.
 - ▶ Slib savkæden korrekt.
 - ▶ Hvis du er i tvivl: Kontakt en STIHL-forhandler.

4.6.4 Batteri

Batteriet er i sikkerhedsmæssig korrekt tilstand, når følgende betingelser er opfyldt:

- Batteriet er ubeskadiget.
- Batteriet er rent og tørt.
- Batteriet fungerer og er uændret.

▲ ADVARSEL

- I ikke sikkerhedsmæssig korrekt tilstand fungerer batteriet ikke længere sikkert. Der er risiko for alvorlig kvæstelse af personer.
 - ▶ Sørg for at arbejde med et ubeskadiget og fungerende batteri.
 - ▶ Oplad ikke et beskadiget eller defekt batteri.
 - ▶ Hvis batteriet er snavset eller vådt: Rengør batteriet, og lad det tørre.
 - ▶ Batteriet må ikke ændres.
 - ▶ Stik ikke genstande ind i åbningerne på batteriet.
 - ▶ Batteriets elektriske kontakter må ikke forbindes med metalgenstande og kortsluttes.
 - ▶ Batteriet må ikke åbnes.
 - ▶ Udskift slidte eller beskadigede henvisningsskilte.
- Der kan sive væske ud af et beskadiget batteri. Hvis væsken kommer i kontakt med huden eller øjnene, kan der forekomme hud- og øjenirritation.
 - ▶ Undgå kontakt med væsken.
 - ▶ Ved kontakt med huden: Vask de berørte hudpartier med rigelige mængder vand og sæbe.
 - ▶ Ved kontakt med øjnene: Skyl øjnene i mindst 15 minutter med rigelige mængder vand, og søg læge.
- Et beskadiget eller defekt batteri kan lugte mærkeligt, ryge eller brænde. Der er risiko for alvorlige kvæstelser eller dødsfald og materielle skader.
 - ▶ Hvis batteriet lugter mærkeligt eller ryger: Brug ikke batteriet, og hold det væk fra brændbare materialer.

- ▶ Hvis batteriet brænder: Forsøg at slukke branden i batteriet med en brandslukker eller vand.

4.7 Arbejde

4.7.1 Savning

▲ ADVARSEL

- Hvis der ikke befinder sig personer inden for råbeafstand uden for arbejdsområdet, kan der ikke ydes hjælp i et nødstilfælde.
 - ▶ Sørg for, at der befinder sig personer inden for råbeafstand uden for arbejdsområdet.
- Brugeren kan i visse situationer ikke længere arbejde koncentreret. Brugeren kan miste kontrollen over teleskopsaven, snuble, falde og blive alvorligt kvæstet.
 - ▶ Arbejdet skal udføres roligt og velovervejet.
 - ▶ Undlad at arbejde med teleskopsaven, hvis lysforholdene og udsynet er dårligt.
 - ▶ Betjen teleskopsaven alene.
 - ▶ Vær opmærksom på forhindringer.
 - ▶ Arbejd stående på jorden, og hold balancen. Hvis der skal arbejdes i højden: Anvend en løfteplatform eller et sikkert stillads.
 - ▶ Hold en pause i arbejdet, hvis der opstår træthedssymptomer.
- Når savkæden kører, kan den skære brugeren. Brugeren kan pådrage sig alvorlige kvæstelser.
 - ▶ Rør ikke ved savkæden, når den kører.
 - ▶ Sluk for teleskopsaven, og tag batteriet ud, hvis savkæden er blokeret af en genstand. Først derefter må genstanden fjernes.
- Når savkæden kører, bliver den varm og udvider sig. Hvis savkæden ikke smøres og efterspændes tilstrækkeligt, kan savkæden rives over eller springe af sværdet. Personer kan pådrage sig alvorlige kvæstelser, og der kan opstå materielle skader.
 - ▶ Anvend savkædeolie.
 - ▶ Kontrollér savkædens spænding regelmæssigt under arbejdet. Spænd savkæden, hvis savkædens spænding er for slap.
- Hvis teleskopsaven ændrer sig eller reagerer på en usædvanlig måde under arbejdet, kan teleskopsaven have en usikker tilstand. Personer kan pådrage sig alvorlige kvæstelser, og der kan opstå materielle skader.
 - ▶ Stands arbejdet, tag batteriet ud, og kontakt en STIHL-forhandler.
- Under arbejdet kan der opstå vibrationer fra teleskopsaven.



► Bær handsker.

- Hold pauser under arbejdet.
- Såfremt der opstår tegn på manglende blodcirkulation: Søg læge.
- Hvis savkæden støder på en hård genstand, mens den kører, kan der opstå gnister. Gnister kan udløse brand i letantændelige omgivelser. Personer kan pådrage sig alvorlige kvæstelser eller udsættes for livsfare, og der kan opstå materielle skader.
 - Arbejd ikke i letantændelige omgivelser.
- Når kontaktarmen slippes, fortsætter savkæden med at køre i kort tid. Når savkæden kører, kan den skære personer. Personer kan pådrage sig alvorlige kvæstelser.
 - Hold teleskopsaven fast med begge hænder, og vent, indtil savkæden ikke kører længere.
- I tilfælde af en farlig situation kan brugeren gå i panik og ikke være i stand til at tage bæresystemet af. Brugeren kan pådrage sig alvorlige kvæstelser.
 - Øv afgangning af bæresystemet.

⚠ ADVARSEL

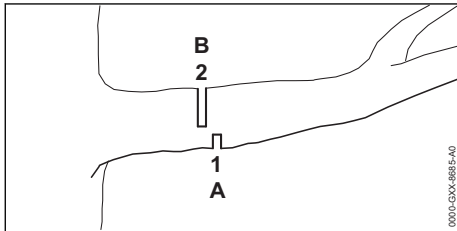

- Sværdet kan sætte sig i klemme, hvis der saves i træ, der sidder i spænd. Brugeren kan miste kontrollen over teleskopsaven og blive alvorligt kvæstet.
 - Sav først et aflastningssnit (1) i tryksiden (A), og sav derefter et skillesnit (2), for-skudt i retning af stammen, i træksiden (B).

⚠ FARE

- Hvis der arbejdes i nærheden af spændingsførende ledninger, kan savkæden komme i kontakt med de spændingsførende ledninger og beskadige dem. Brugeren kan pådrage sig alvorlige kvæstelser eller udsættes for livsfare.

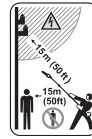

► Overhold en afstand på 15 m til spændingsførende ledninger.

4.7.2 Afgrening

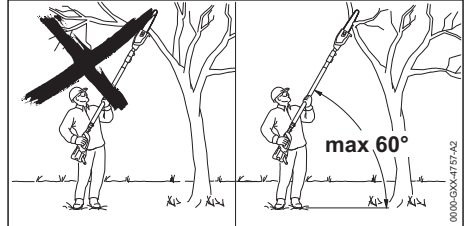

⚠ ADVARSEL

- Under afgreningen kan den afsavede gren falde ned. Brugeren kan pådrage sig alvorlige kvæstelser.
 - Stå ikke på den gren, der saves over.
 - Overhold en vinkel på maks. 60° i forhold til det vandrette niveau.

4.8 Reaktionskræfter

4.8.1 Tilbageslag

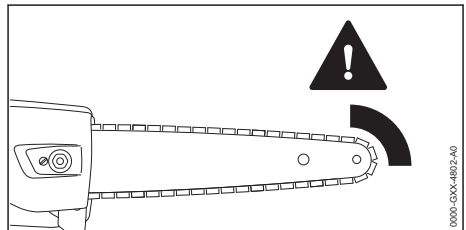

Et tilbageslag kan opstå af følgende årsager:

- Den kørende savkæde rammer en hård genstand med den øverste fjerdedel af sværdets spids og bremses kraftigt.
- Den kørende savkæde sidder i klemme på sværdets spids.

⚠ ADVARSEL

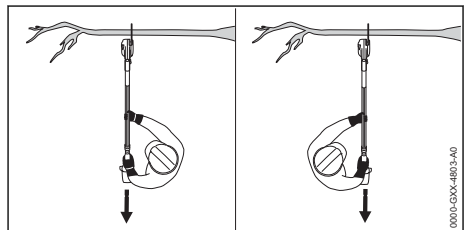

- Hvis der opstår et tilbageslag, kan teleskopsaven blive slynget op. Brugeren kan miste kontrollen over teleskopsaven og blive alvorligt kvæstet eller dræbt.
 - ▶ Hold fast i teleskopsaven med begge hænder.
 - ▶ Hold kroppen væk fra teleskopsavens forlængede svingområde.
 - ▶ Arbejd på den måde, som beskrives i denne brugsvejledning.
 - ▶ Sav ikke med området på den øverste fjerdedel af sværdets spids.
 - ▶ Arbejd med en korrekt slebet og korrekt spændt savkæde.
 - ▶ Anvend en savkæde med reduceret tilbageslag.
 - ▶ Anvend et sværd med et lille sværdhoved.
 - ▶ Sav med fuld gas.

4.8.2 Indtrækning

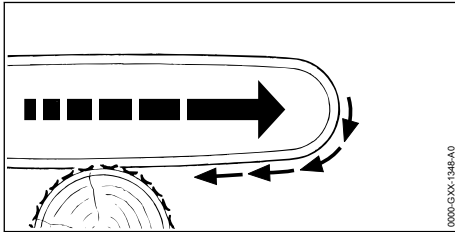

Når der arbejdes med sværdets underside, trækkes teleskopsaven væk fra brugeren.

▲ ADVARSEL

- Hvis den kørende savkæde rammer en hård genstand og bremses kraftigt, kan teleskopsaven trækkes pludseligt og meget kraftigt væk fra brugeren. Brugeren kan miste kontrollen over teleskopsaven og blive alvorligt kvæstet eller dræbt.
 - ▶ Hold fast i teleskopsaven med begge hænder.
 - ▶ Arbejd på den måde, som beskrives i denne brugsvejledning.
 - ▶ Før sværdet lige i snittet.
 - ▶ Sæt anslaget korrekt.
 - ▶ Sav med fuld gas.

4.8.3 Tilbagestød

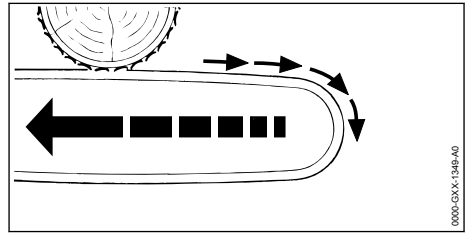

Når der arbejdes med sværdets overside, stødes teleskopsaven i retning mod brugeren.

▲ ADVARSEL

- Hvis den kørende savkæde rammer en hård genstand og bremses kraftigt, kan teleskopsaven stødes pludseligt og meget kraftigt i retning mod brugeren. Brugeren kan miste kontrollen over teleskopsaven og blive alvorligt kvæstet eller dræbt.
 - ▶ Hold fast i teleskopsaven med begge hænder.
 - ▶ Arbejd på den måde, som beskrives i denne brugsvejledning.
 - ▶ Før sværdet lige i snittet.
 - ▶ Sav med fuld gas.

4.9 Transport

4.9.1 Teleskopsav

▲ ADVARSEL

- Under transporten kan teleskopsaven vælte eller flytte sig. Personer kan pådrage sig kvæstelser, og der kan opstå materielle skader.
 - ▶ Tag batteriet ud.



- ▶ Skub kædebeskyttelsen over sværdet, så hele sværdet dækkes.
- ▶ Sørg for at sikre teleskopsaven med gjorde, remme eller et net, så den ikke kan vælte eller flytte sig.

4.9.2 Batteri

▲ ADVARSEL

- Batteriet er ikke beskyttet mod alle påvirkninger fra omgivelserne. Hvis batteriet udsættes for bestemte omgivelsesbetingelser, kan batteriet tage skade og der kan opstå materielle skader.
 - ▶ Transportér ikke et beskadiget batteri.

- ▶ Transportér batteriet i en emballage uden elektrisk ledning.
- Under transporten kan batteriet vælte eller flytte sig. Personer kan blive kvæstet, og der kan opstå materielle skader.
 - ▶ Pak batteriet i emballagen på en sådan måde, at det ikke kan flytte sig.
 - ▶ Emballagen skal sikres, så den ikke kan flytte sig.

4.10 Opbevaring

4.10.1 Teleskopsav

▲ ADVARSEL

- Børn kan ikke genkende eller vurdere de farer, som udgår fra teleskopsaven. Børn kan pådrage sig alvorlige kvæstelser.



- ▶ Tag batteriet ud.

- ▶ Skub kædebeskyttelsen over sværdet, så hele sværdet dækkes.
- ▶ Opbevar teleskopsaven uden for børns rækkevidde.
- De elektriske kontakter på teleskopsaven og metalliske komponenter kan korrodere som følge af fugtighed. Teleskopsaven kan tage skade.



- ▶ Tag batteriet ud.

- ▶ Opbevar teleskopsaven rent og tørt.

4.10.2 Batteri

▲ ADVARSEL

- Børn kan ikke genkende eller vurdere de farer, som udgår fra batteriet. Børn kan få alvorlige kvæstelser.
 - ▶ Opbevar batteriet uden for børns rækkevidde.
- Batteriet er ikke beskyttet mod alle påvirkninger fra omgivelserne. Hvis batteriet udsættes for bestemte miljøpåvirkninger, kan batteriet blive beskadiget.
 - ▶ Opbevar batteriet rent og tørt.
 - ▶ Opbevar batteriet i et lukket rum.
 - ▶ Opbevar batteriet separat fra teleskopsaven og opladeren.
 - ▶ Opbevar batteriet i en emballage uden elektrisk ledning.
 - ▶ Opbevar batteriet i temperaturområdet mellem - 10 °C og + 50 °C.

4.11 Rengøring, vedligeholdelse og reparation

▲ ADVARSEL

- Hvis batteriet er sat i under rengøring, vedligeholdelse eller reparation, kan teleskopsaven gå i gang utilsigtet. Personer kan pådrage sig alvorlige kvæstelser, og der kan opstå materielle skader.



- ▶ Tag batteriet ud.















- Kraftige rengøringsmidler, rengøring med vandstråle eller spidse genstande kan beskadige teleskopsaven, føringskinnen, savkæden eller batteriet. Hvis teleskopsaven, føringskinnen, savkæden eller batteriet ikke rengøres korrekt, kan komponenterne ikke længere fungere ordentligt, og sikkerhedsanordningerne kan sættes ud af kraft. Personer kan pådrage sig alvorlige kvæstelser.
 - ▶ Rengør teleskopsaven, sværdet, savkæden og batteriet, som det er beskrevet i brugsvejledningen.
- Hvis teleskopsaven, sværdet, savkæden eller batteriet ikke vedligeholdes eller repareres korrekt, kan komponenterne ikke længere fungere korrekt, og sikkerhedsanordningerne kan sættes ud af kraft. Personer kan pådrage sig alvorlige kvæstelser eller udsættes for livsfare.
 - ▶ Teleskopsaven og batteriet må ikke vedligeholdes eller repareres på egen hånd.
 - ▶ Kontakt en STIHL-forhandler, hvis teleskopsaven eller batteriet skal vedligeholdes eller repareres.
 - ▶ Vedligehold eller reparer sværdet og savkæden, som det er beskrevet i brugsvejledningen.
- Under rengøringen eller vedligeholdelsen af savkæden kan brugeren skære sig på de skarpe skæretænder. Brugeren kan pådrage sig kvæstelser.
 - ▶ Bær arbejdshandsker af modstandsdygtigt materiale.



5 Sådan gøres teleskopsaven klar til arbejdet

5.1 Sådan gøres teleskopsaven klar til arbejdet

Udfør altid følgende trin, inden arbejdet påbegyndes:

- ▶ Kontrollér, at følgende komponenter er i sikkerhedskonform tilstand:
 - Teleskopsav,  4.6.1.
 - Sværd,  4.6.2.
 - Savkæde,  4.6.3.
 - Batteri,  4.6.4.
- ▶ Kontrollér batteriet,  10.6.
- ▶ Oplad batteriet helt, som det er beskrevet i brugsanvisningen til opladerne STIHL AL 101, 300, 500.
- ▶ Rengør teleskopsaven,  15.1.
- ▶ Sådan samles teleskopsaven (HTA 86),  7.1.
- ▶ Monter føringssskinne og savkæde,  7.2.1.
- ▶ Spænding af savkæde,  7.3.
- ▶ Påfyldning af kædesmørelie,  7.4.
- ▶ Indstil skaftelængden (HLA 86),  11.1.
- ▶ Tag bæresystemet på, og indstil det,  11.2.
- ▶ Kontrol af betjeningslementer,  10.4.
- ▶ Kontrol af kædesmøringen,  10.5.
- ▶ Anvend ikke teleskopsaven, og kontakt en STIHL-forhandler, hvis trinnene ikke kan følges.

6 Opladning af batteriet og LED'er

6.1 Opladning af batteriet

Opladningstiden afhænger af forskellige faktorer, f.eks. af batteriets temperatur eller af omgivelsetemperaturen. Den faktiske opladningstid kan afvige fra den angivne opladningstid. Opladningstiden er angivet på www.stihl.com/charging-times.

- ▶ Oplad batteriet, som det er beskrevet i brugsanvisningen til opladeren STIHL AL 101, 300, 500.

6.2 Visning af ladetilstanden

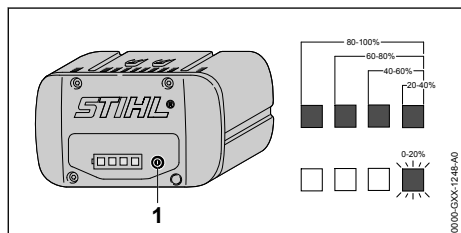

- ▶ Tryk på trykknappen (1). LED'erne lyser grønt i ca. 5 sekunder og viser ladetilstanden.
- ▶ Hvis den højre LED blinker grønt: Oplad batteriet.

6.3 LED'er på batteriet

LED'erne kan vise batteriets ladetilstand eller fejl. LED'erne kan lyse eller blinke grønt eller rødt.

Hvis LED'erne lyser eller blinker grønt, vises ladetilstanden.

- ▶ Hvis LED'erne lyser eller blinker rødt: Afhjælp fejlene,  18.
- Der er en fejl i teleskopsaven eller i batteriet.

7 Sådan samles teleskopsaven

7.1 Sådan samles teleskopsaven (HTA 86)

- ▶ Sluk for teleskopsaven, og tag batteriet ud.

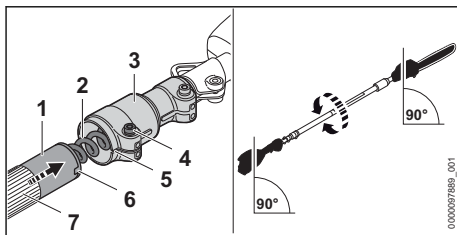

- ▶ Justering af skaft (1) som afbilledet.
- ▶ Skub skaftet (1) ind i klemmestykket (3), indtil udsparingerne (5 og 6) flugter.
- ▶ Skub skaftet (1) ind i klemmestykket (3) indtil anslag, så klemmestykket (3) ligger over gribestykket (7), og vær opmærksom på, at kablet (2) ikke bliver beskadiget.
- ▶ Spænd skruen (4) til.

Skaftet skal ikke afmonteres igen.

7.2 Af- og påmontering af sværd og savkæde

7.2.1 Monter sværdet og savkæden

Kombinationerne af sværd og savkæde, som passer og kan monteres, er angivet i de tekniske data,  20.1.

- ▶ Sluk for teleskopsaven, og tag batteriet ud.

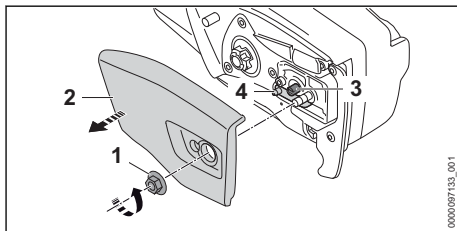

- ▶ Drej møtrikken (1) mod uret, indtil kædehjulsdækslet (2) kan tages af.
- ▶ Tag kædehjulsdækslet (2) af.
- ▶ Drej spændeskruen (3) mod urets retning indtil spændeskyderen (4) ligger på venstre side mod huset.

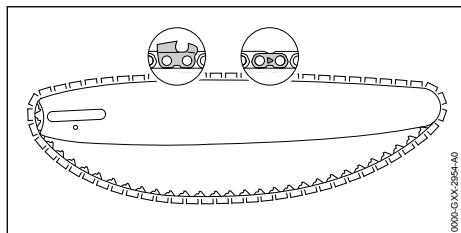

- ▶ Læg savkæden i sværdets not, så pilene på savkædens forbindelsesled peger opad på den øverste side i køreretningen.

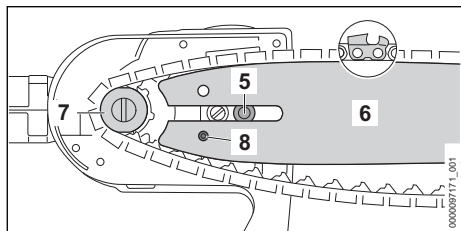

- ▶ Sæt sværdet samt savkæden på teleskopsaven, så følgende betingelser opfyldes:
 - Savkædens drivled sidder i kædehjulets tænder (7).
 - Kraveskruen (5) sidder i sværdets lange hul (6).
 - Spændeskyderens tapper (4) sidder i hullet (8) i sværdet (6).

Det spiller ingen rolle, hvilken vej sværdet vender (6). Påskriften på sværdet (6) kan også være vendt på hovedet.

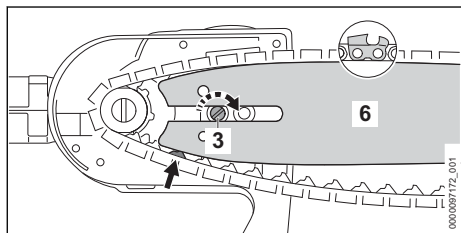

- ▶ Drej spændeskruen (3) så langt med uret, at savkæden ligger mod sværdet. Før dermed savkædens drivled ind i sværdets not. Sværdet (6) og savkæden ligger mod teleskopsaven.

- ▶ Læg kædehjulsdækslet (2) på teleskopsaven, så det flugter med teleskopsaven.
- ▶ Skru møtrikken (1) på og fast.

7.2 Afmonter sværdet og savkæden

- ▶ Sluk for teleskopsaven, og tag batteriet ud.
- ▶ Drej møtrikken mod urets retning, indtil kædehjulsdækslet kan tages af.
- ▶ Tag kædehjulsdækslet af.
- ▶ Drej spændeskruen mod urets retning indtil anslag. Savkæden er afspændt.
- ▶ Tag sværdet og savkæden af.

7.3 Spænding af savkæden

Savkæden udvider sig og trækker sig sammen under arbejdet. Savkædens spænding ændrer sig. Under arbejdet skal savkædens spænding kontrolleres og efterspændes regelmæssigt.

- ▶ Sluk for teleskopsaven, og tag batteriet ud.

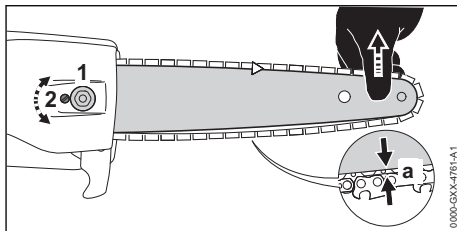

- ▶ Løsn møtrikken (1).
- ▶ Løft sværdet på spidsen, og drej spændeskruen (2) så langt med uret, at følgende betingelser er opfyldt:
 - Afstanden A i midten af sværdet måler 1 mm til 2 mm.
 - Savkæden kan stadig trækkes over sværdet med to fingre og begrænset kraftanstrengelse.
- ▶ Løft sværdet yderligere i spidsen, og spænd møtrikken (1).
- ▶ Spænd savkæden igen, hvis afstanden A i midten af føringsskinen ikke måler 1 mm til 2 mm.

7.4 Påfyldning af savkædeolie

Savkædeolien smører og nedkøler den omløbende savkæde.

- ▶ Sluk for teleskopsaven, og tag batteriet ud.
- ▶ Læg teleskopsaven på en lige flade, så olietankdækslet peger opad.
- ▶ Rengør området omkring olietankdækslet med en fugtig klud.

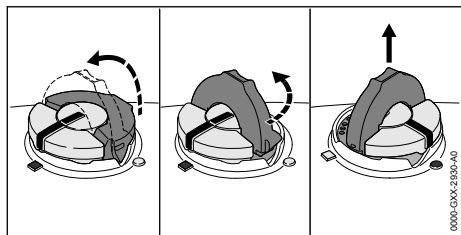

- ▶ Klap bøjlen til olietankdækslet op.
- ▶ Drej olietankdækslet mod urets retning indtil anslag.
- ▶ Tag olietankdækslet af.
- ▶ Fyld savkædeolie således på, at savkædeolien ikke spildes, og olietanken ikke fyldes op til randen.
- ▶ Hvis bøjlen til olietankdækslet er klappet ned: Klap bøjlen op.

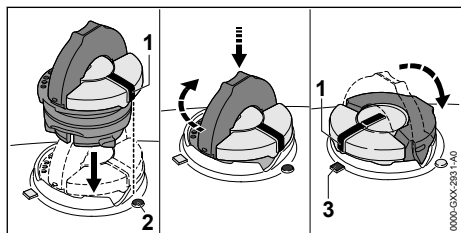

- ▶ Sæt olietankdækslet i, så markeringen (1) peger mod markeringen (2).
- ▶ Tryk olietankdækslet nedad, og drej det i urets retning indtil anslag. Olietankdækslet går hørbart i hak. Markeringen (1) peger mod markeringen (3).
- ▶ Kontrollér, om olietankdækslet kan trækkes op og af.
- ▶ Hvis olietankdækslet ikke kan trækkes op og af: Klap bøjlen på olietankdækslet ned. Olietanken er lukket.

Hvis olietankdækslet kan trækkes op og af, skal følgende trin udføres:

- ▶ Sæt olietankdækslet i en vilkårlig position.

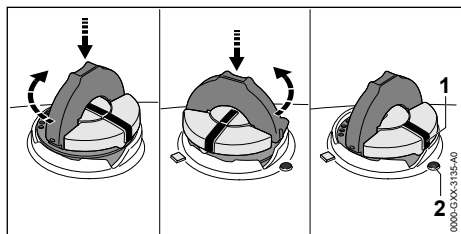

- ▶ Tryk olietankdækslet nedad, og drej det i urets retning indtil anslag.

- ▶ Tryk olietankdækslet nedad, og drej det mod urets retning, indtil markeringen (1) peger mod markeringen (2).
- ▶ Forsøg igen at lukke olietanken.
- ▶ Arbejd ikke med teleskopsaven, og kontakt en STIHL-forhandler, hvis olietanken fortsat ikke kan lukkes. Teleskopsaven har ikke en sikker tilstand.

8 Isætning og udtagning af batteriet

8.1 Isætning af batteri

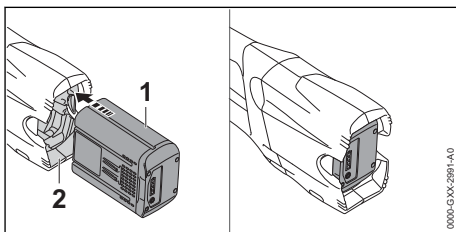

- ▶ Tryk batteriet (1) helt ind i batteriskakten (2). Batteriet (1) går i hak med et klik og er låst fast.

8.2 Tag batteriet ud

- ▶ Læg teleskopsaven på en plan flade.
- ▶ Hold en hånd foran batteriskakten på en måde, så batteriet (2) ikke kan falde ned.

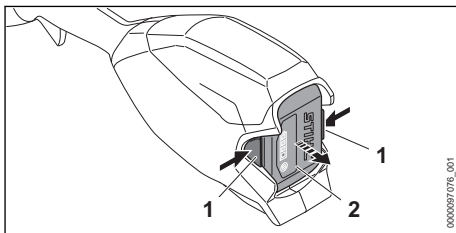

- ▶ Tryk på spærrehåndtaget (1). Batteriet (2) er nu ulåst og kan tages ud.

9 Sådan tændes og slukkes teleskopsaven

9.1 Sådan tændes teleskopsaven

- ▶ Hold teleskopsaven fast med en hånd på betjeningshåndtaget, så tommelfingeren når rundt om betjeningshåndtaget.
- ▶ Hold teleskopsaven fast med den anden hånd på gribestykket, så tommelfingeren når rundt om gribestykket.

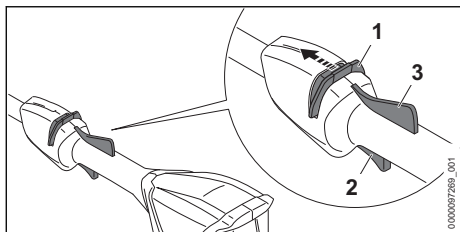

- ▶ Skub oplåsningsskyderen (1) med tommelfingeren i retningen af savkæden, og hold den.
- ▶ Tryk kontaktarmen (2) ned med pegefingern, og hold den nede. Teleskopsaven accelererer, og savkæden kører. Oplåsningsskyderen (1) kan slippes.

Når ergo-armen (3) er trykket ned, låses kontaktarmen (2) op. Dermed kan kontaktarmen slippes og igen trykkes ned, uden at oplåsningsskyderen på ny skal skubbes i retning af savkæden.

Når kontaktarmen (2) og ergo-armen (3) slippes, låses kontaktarmen (3). Oplåsningsskyderen (1) skal på ny skubbes i retning af savkæden og holdes for at låse kontaktarmen (2) op.

9.2 Sådan slukkes teleskopsaven

- ▶ Slip kontaktarmen og ergo-armen.
- ▶ Vent, indtil savkæden ikke bevæger sig længere efter ca. 1 sekund.
- ▶ Hvis savkæden fortsat bevæger sig efter ca. 1 sekund, skal batteriet fjernes, og en STIHL-forhandler kontaktes. Teleskopsaven er defekt.

10 Sådan kontrolleres teleskopsaven og batteriet

10.1 Kontrollér kædehjulet

- ▶ Sluk for teleskopsaven, og tag batteriet ud.
- ▶ Afmonter kædehjulsdækslet.
- ▶ Afmonter sværdet og savkæden.

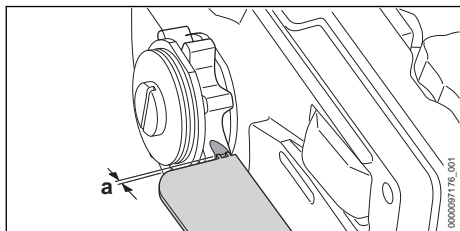



- ▶ Kontrollér indløbssporene på kædehjulet med en STIHL-referencelære.

- ▶ Anvend ikke teleskopsaven, og kontakt en STIHL-forhandler, hvis slidsporene er dybere end $a = 0,5 \text{ mm}$. Kædehjulet skal udskiftes.

10.2 Kontrol af sværdet

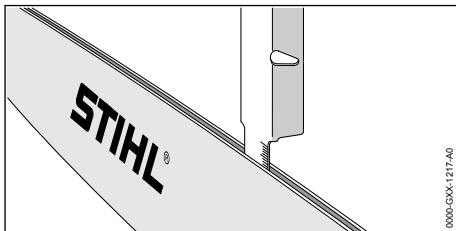
- ▶ Sluk for teleskopsaven, og tag batteriet ud.
- ▶ Afmonter savkæden og sværdet.



- ▶ Mål sværdets notdybde med en målestav på en STIHL-fillære.
- ▶ Udskift sværdet, hvis en af følgende betingelser opfyldes:
 - Sværdet er beskadiget.
 - Den målte notdybde er mindre end sværdets minimumsnotdybde,  19.3.
 - Sværdets not er indsnævret eller udvidet.
- ▶ Kontakt en STIHL-forhandler, hvis du er i tvivl.

10.3 Kontrollér savkæden

- ▶ Sluk for teleskopsaven, og tag batteriet ud.

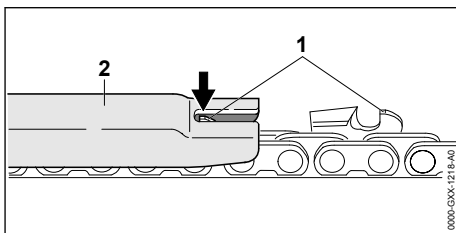

- ▶ Mål højden af dybdebegrænseren (1) med en STIHL-fillære (2). STIHL-fillæren skal passe til savkædens deling.
- ▶ Efterfil dybdebegrænsen (1),  16.2, hvis en dybdebegrænsen (1) er over fillæren (2).

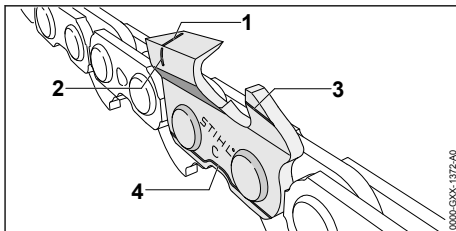

- ▶ Kontrollér, om slidmarkeringerne (1 til 4) er synlige på skæretænderne.
- ▶ Anvend ikke savkæden, og kontakt en STIHL-forhandler, hvis en af slidmarkeringerne på en skæretand ikke længere er synlig.
- ▶ Kontrollér med en STIHL-fillære, om skæretændernes slibevinkel på 30° overholdes. STIHL-fillæren skal passe til savkædens deling.
- ▶ Slib savkæden, hvis slibevinklen på 30° ikke overholdes.
- ▶ Kontakt en STIHL-forhandler, hvis du er i tvivl.

10.4 Kontrol af betjeningselementer

Oplåsningsskyder, ergo-arm og kontaktarm

- ▶ Tag batteriet ud.
- ▶ Prøv at trykke på kontaktarmen uden at aktivere oplåsningsskyderen.
- ▶ Anvend ikke teleskopsaven, og kontakt en STIHL-forhandler, hvis kontaktarmen kan trykkes ned. Oplåsningsskyderen er defekt.
- ▶ Skub oplåsningsskyderen med tommelfingeren i retningen af savkæden, og hold den.
- ▶ Tryk ergo-armen ned, og hold den nede.
- ▶ Tryk på kontaktarmen. Oplåsningsskyderen kan slippes.
- ▶ Slip kontaktarmen og ergo-armen.
- ▶ Hvis oplåsningsskyderen, kontaktarmen eller ergo-armen går trægt eller ikke fjedrer tilbage til udgangsposition, må teleskopsaven ikke anvendes. Opsøg en STIHL-forhandler. Oplåsningsskyderen, kontaktarmen eller ergo-armen er defekt.

Sådan tændes teleskopsaven

- ▶ Sæt batteriet i.
- ▶ Skub oplåsningsskyderen i retningen af savkæden, og hold den.
- ▶ Tryk på kontaktarmen, og hold den nede. Savkæden bevæger sig.
- ▶ Fjern batteriet, og kontakt en STIHL-forhandler, hvis 3 LED'er blinker rødt. Der er en fejl i teleskopsaven.
- ▶ Slip kontaktarmen. Savkæden bevæger sig efter 1 sekund ikke længere.
- ▶ Fjern batteriet, og kontakt en STIHL-forhandler, hvis savkæden fortsat bevæger sig efter ca. 1 sekund. Teleskopsaven er defekt.

10.5 Kontrol af kædesmøring

- ▶ Sæt batteriet i.
- ▶ Ret sværdet over en lys overflade.

- ▶ Tænd for teleskopsaven. Der slynges kædesmørelolie ud, og det kan ses på den lyse overflade. Kædesmøringen fungerer.
- ▶ Hvis det ikke kan ses, at der slynges kædesmørelolie ud:
 - ▶ Påfyld kædesmørelolie.
 - ▶ Kontrollér kædesmøringen igen.
 - ▶ Hvis kædesmøreløien fortsat ikke kan ses på den lyse overflade: Anvend ikke teleskopsaven, og kontakt en STIHL-forhandler. Kædesmøringen er defekt.

10.6 Kontrollér batteriet

- ▶ Tryk knappen på batteriet. LED'erne lyser eller blinker.
- ▶ Hvis LED'erne ikke lyser eller blinker: Brug ikke batteriet, og kontakt en STIHL-forhandler. Der er en fejl i batteriet.

11 Sådan arbejdes der med teleskopsaven

11.1 Indstilling af skaftelængde (HTA 86)

Skaftet kan justeres i forskellige positioner alt afhængig af anvendelsen og brugerens kropstørrelse.

- ▶ Sluk for teleskopsav, og tag batteri ud.

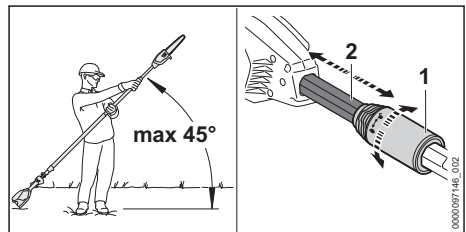

- ▶ Overhold en vinkel på maks. 45° i forhold til det vandrette niveau.
- ▶ Drej kontramøtrikken (1) en halv omdrejning i retning af ⚙.
- ▶ Indstil skaftet (2) på den ønskede længde.
- ▶ Drej kontramøtrikken (1) indtil anslag i retning af ⚙.
- ▶ Kontrollér, om skaftet (2) ikke længere kan skubbes væk, og at kontramøtrikken (1) er drejet indtil anslag i retning af ⚙.

Hvis skaftet (2) ikke længere kan skubbes væk, og kontramøtrikken er drejet indtil anslag i retning af ⚙, så er skaftelængden fast indstillet.

11.2 Enkeltskuldreselen tages på og justeres

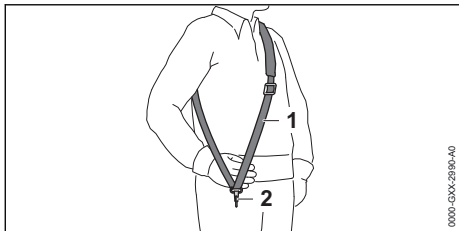

- ▶ Tag enkeltskuldreselen (1) på.
- ▶ Indstil enkeltskuldreselen (1) således, at karabinhagen (2) befinder sig omkring en håndsbredde under højre hofte.

Yderligere bæresystemer, der må anvendes, er angivet i denne brugsvejledning, 21.1.

11.3 Sådan holdes og føres teleskopsaven

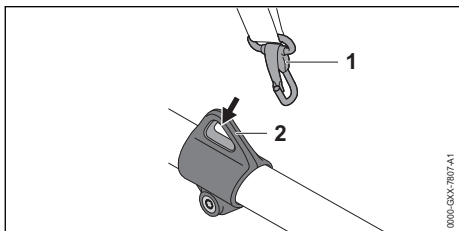

- ▶ Sæt bæreekskenen (2) i karabinhagen (1).

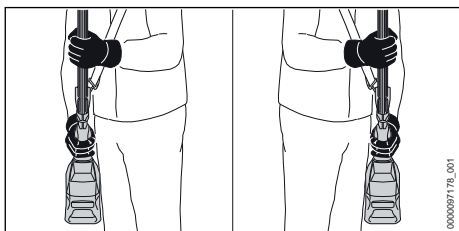

- ▶ Hold teleskopsaven fast med en hånd på betjeningshåndtaget, så tommelfingeren når rundt om betjeningshåndtaget.
- ▶ Hold teleskopsaven fast med den anden hånd på gribestykket, så tommelfingeren når rundt om gribestykket.

11.4 Afgrening

Snit

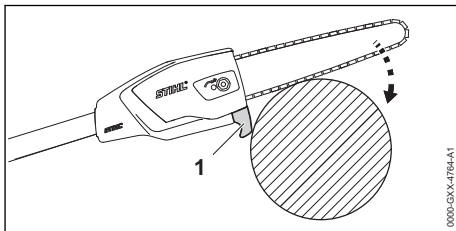

- ▶ Læg anslaget (1) mod grenen.
- ▶ Tryk sværdet med fuld gas og med en løftebevægelse mod grenen.
- ▶ Sav grenen igennem med sværdets underside.

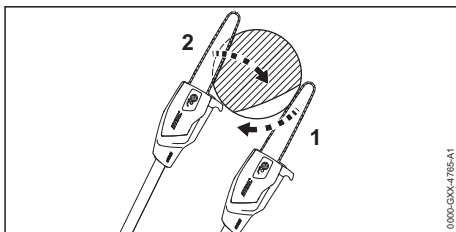

- ▶ Sav aflastningssnittet (1) i tryksiden, og sav derefter igennem fra træksiden med et dele-snit (2), hvis grenen sidder i spænd.

Sådan skæres tykke grene

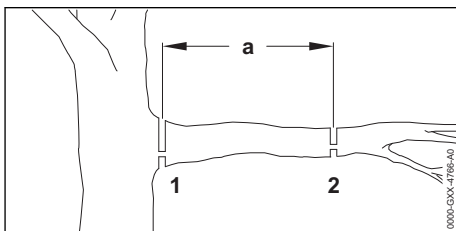

- ▶ Afkort grenen med et snit med aflastnings-snit (2) på snitstedet (2) i en afstand på $a = 20$ cm fra det ønskede snitsted (1).
- ▶ Udfør snittet med aflastningsnit på det ønskede snit (1).

12 Efter arbejdet

12.1 Efter arbejdet

- ▶ Sluk for teleskopsaven, og tag batteriet ud.
- ▶ Lad teleskopsaven tørre, hvis teleskopsaven er våd.
- ▶ Lad batteriet tørre, hvis batteriet er vådt.
- ▶ Rengør teleskopsaven.

- ▶ Rengør sværdet og savkæden.
- ▶ Løsn møtrikken på kædehjulsdækslet.
- ▶ Drej spændeskruen 2 omdrejninger mod urets retning.
Savkæden er afspændt.
- ▶ Spænd møtrikken på kædehjulsdækslet.
- ▶ Skub kædebeskyttelsen over sværdet, så hele sværdet dækkes.
- ▶ Rengør batteriet.

13 Transport

13.1 Sådan transporteres teleskopsaven

- ▶ Sluk for teleskopsaven, og tag batteriet ud.
- ▶ Skub kædebeskyttelsen over sværdet, så hele sværdet dækkes.
- ▶ Skub skaftet helt på plads (HTA 86).

Sådan bæres teleskopsaven

- ▶ Bær teleskopsaven med en hånd på skaftet, så sværdet peger bagud.

Transport af teleskopsaven i et køretøj

- ▶ Sørg for at sikre teleskopsaven, så den ikke vælter og ikke flytter sig.

13.2 Transport af batteriet

- ▶ Sluk for teleskopsaven, og tag batteriet ud.
- ▶ Kontrollér, at batteriet er i en sikker tilstand.
- ▶ Pak batteriet, så følgende betingelser opfyldes:
 - Emballagen er ikke elektrisk ledende.
 - Batteriet kan ikke flytte sig i emballagen.
- ▶ Emballagen skal sikres, så den ikke kan flytte sig.

Batteriet er underlagt kravene for transport af farligt gods. Batteriet er klassificeret som UN 3480 (litium-ion-batterier) og er blevet kontrolleret iht. FN-håndbogen angående kontroller og kriterier, del III, afsnit 38.3.

Transportbestemmelserne findes på www.stihl.com/safety-data-sheets.

14 Opbevaring

14.1 Opbevaring af teleskopsaven

- ▶ Sluk for teleskopsaven, og tag batteriet ud.
- ▶ Skub kædebeskyttelsen over sværdet, så hele sværdet dækkes.
- ▶ Opbevar teleskopsaven, således at følgende betingelser er opfyldt:
 - Teleskopsaven befinder sig uden for børns rækkevidde.
 - Teleskopsaven er ren og tør.

- ▶ Afmonter sværdet og savkæden, hvis teleskopsaven skal opbevares i over 3 måneder.

14.2 Opbevaring af batteriet

STIHL anbefaler at opbevare batteriet med en ladetilstand på mellem 40 % og 60 % (2 grønne LED'er lyser).

- ▶ Opbevar batteriet, så følgende betingelser opfyldes:
 - Batteriet er uden for børns rækkevidde.
 - Batteriet er rent og tørt.
 - Batteriet er i et lukket rum.
 - Batteriet er afbrudt fra teleskopsaven og opladeren.
 - Batteriet er i en emballage uden elektrisk ledeevne.
 - Batteriet er i temperaturområdet mellem -10 °C og +50 °C.

15 Rengøring

15.1 Rengøring af teleskopsaven

- ▶ Sluk for teleskopsaven, og tag batteriet ud.
- ▶ Rengør teleskopsaven med en fugtig klud eller STIHL-harpiksløsner.
- ▶ Rengør ventilationsslidserne med en børste.
- ▶ Fremmedlegemer fjernes fra batteriskakten, og skakten rengøres med en fugtig klud.
- ▶ Elektriske kontakter i batteriskakten rengøres med en pensel eller en blød børste.
- ▶ Afmonter kædehjulsdækslet.
- ▶ Rengør området omkring kædehjulet med en fugtig klud og STIHL-harpiksløsner.
- ▶ Monter kædehjulsdækslet.

15.2 Rengør sværdet og savkæden

- ▶ Sluk for teleskopsaven, og tag batteriet ud.
- ▶ Afmonter sværdet og savkæden.

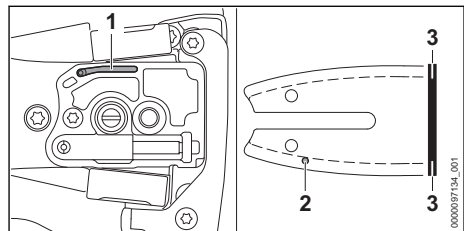

- ▶ Rengør olieudløbsåbningen (1), olieindgangsåbningen (2) og noten (3) med en pensel, en blød børste eller STIHL-harpiksløsner.
- ▶ Rengør savkæden med en pensel, en blød børste eller STIHL-harpiksløsner.
- ▶ Monter sværd og savkæde.

15.3 Rengøring af batteriet

- Rengør batteriet med en fugtig klud.

16 Vedligeholdelse

16.1 Afgratning af sværd

Der kan dannes grater på sværdets udvendige kant.

- Fjern grater med en flad fil eller en STIHL-læren til sværdet.
- Hvis du er i tvivl: Kontakt en STIHL-forhandler.

16.2 Slibning af savkæde

Det kræver meget øvelse at slibe en savkæde korrekt.

STIHL-file, STIHL-filguider, STIHL-slibemaskiner og brochuren „Slibning af STIHL-savkæder“ hjælper dig med at slibe savkæden korrekt. Brochuren er tilgængelig her: www.stihl.com/sharpening-brochure.

STIHL anbefaler at få savkæderne slebet hos en STIHL-forhandler.



ADVARSEL

- Savkædens skæretænder er skarpe. Brugeren kan skære sig.
 - Bær arbejdshandsker af modstandsdygtigt materiale.

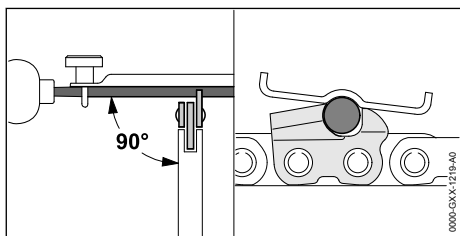

18 Afhjælpning af fejl

18.1 Afhjælpning af fejl i teleskopsaven eller batteriet

Fejl	LED'er på batteriet	Årsag	Afhjælpning
Teleskopsaven starter ikke, når der tændes for den.	1 LED blinker grønt.	Batteriets ladetilstand er for lav.	► Oplad batteriet, som det er beskrevet i brugsanvisningen til opladerne STIHL AL 101, 300, 500.
	1 LED lyser rødt.	Batteriet er for varmt eller for koldt.	► Tag batteriet ud. ► Lad batteriet køle af eller varme op.
	3 LED'er blinker rødt.	Der er en fejl i teleskopsaven.	► Tag batteriet ud. ► Rengør de elektriske kontakter i batterikakten. ► Sæt batteriet i.

- Fil hver skæretand med en rundfil, således at følgende betingelser er opfyldt:
 - Rundfilen passer til savkædens deling.
 - Rundfilen føres indefra og ud.
 - Rundfilen føres i en ret vinkel i forhold til sværdet.
 - Slibevinklen på 30° overholdes.

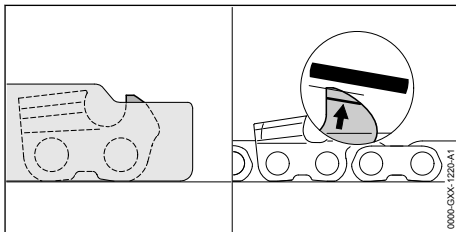

- Fil dydebegrænseren med en fladfil, så den flugter med STIHL-filelæren og er parallel med slidmarkeringerne. STIHL-filelæren skal passe til savkædens deling.
- Hvis du er i tvivl: Kontakt en STIHL-forhandler.

17 Reparation

17.1 Reparation af teleskopsaven og batteriet

Brugeren kan ikke selv reparere teleskopsaven, sværdet, savkæden og batteriet.

- Hvis teleskopsaven, sværdet eller savkæden er beskadiget: Anvend ikke teleskopsaven, og kontakt en STIHL-forhandler.
- Hvis batteriet er defekt eller beskadiget: Udskift batteriet.

Fejl	LED'er på batteriet	Årsag	Afhjælpning
			<ul style="list-style-type: none"> ▶ Tænd for teleskopsaven. ▶ Brug ikke teleskopsaven, og kontakt en STIHL-forhandler, hvis de 3 LED'er fortsat blinker rødt.
	3 LED'er lyser rødt.	Teleskopsaven er for varm.	<ul style="list-style-type: none"> ▶ Tag batteriet ud. ▶ Lad teleskopsaven køle af.
	4 LED'er blinker rødt.	Der er en fejl i batteriet.	<ul style="list-style-type: none"> ▶ Tag batteriet ud, og sæt det i igen. ▶ Tænd for teleskopsaven. ▶ Batteriet må ikke bruges, kontakt en STIHL-forhandler, hvis de 4 LED'er fortsat blinker rødt.
		Den elektriske forbindelse mellem teleskopsaven og batteriet er afbrudt.	<ul style="list-style-type: none"> ▶ Tag batteriet ud. ▶ Rengør de elektriske kontakter i batteriskakten. ▶ Sæt batteriet i.
		Teleskopsaven eller batteriet er fugtig(t).	<ul style="list-style-type: none"> ▶ Lad teleskopsaven eller batteriet tørre.
Teleskopsaven slukker under drift.	3 LED'er lyser rødt.	Teleskopsaven er for varm.	<ul style="list-style-type: none"> ▶ Tag batteriet ud. ▶ Lad teleskopsaven køle af.
		Der er en elektrisk fejl.	<ul style="list-style-type: none"> ▶ Tag batteriet ud, og sæt det i igen. ▶ Tænd for teleskopsaven.
Teleskopsavens driftstid er for kort.		Batteriet er ikke ladet helt op.	<ul style="list-style-type: none"> ▶ Oplad batteriet helt, som det er beskrevet i brugsanvisningen til opladerne STIHL AL 101, 300, 500.
		Batteriets levetid er overskredet.	<ul style="list-style-type: none"> ▶ Udskift batteriet.
Det ryger eller lugter brændt i skæreamrådet.		Savkæden er ikke slet korrekt.	Slib savkæden korrekt.
		Der er for lidt savkædeolie i olietanken.	Påfyld savkædeolie.
		Kædesmøringen tilfører for lidt savkædeolie.	Anvend ikke teleskopsaven, og kontakt en STIHL-forhandler.
		Savkæden er spændt for kraftigt.	Spænd savkæden korrekt.
		Teleskopsaven anvendes ikke korrekt.	Få instruktion i anvendelse af motorsaven, og øv dig i at bruge den.

19 Tekniske data

19.1 Teleskopsav STIHL HTA 66, HTA 86

HTA 66

Tilladte batterier:

- STIHL AP
- STIHL AR

- Vægt uden batteri: 3,3 kg
- Olietankens maksimale indhold: 105 cm³ (0,105 l)

HTA 86

Tilladte batterier:

- STIHL AP
- STIHL AR
- Vægt uden batteri: 4,6 kg
- Olietankens maksimale indhold: 105 cm³ (0,105 l)

Batteriets levetid kan ses her: www.stihl.com/battery-life.

19.2 Kædehjul

- Følgende kædehjul kan anvendes:
- 6-tandet til 1/4" P

19.3 Sværdenes min. notdybde

Den min. notdybde afhænger af sværdets deling.

- 1/4" P: 4 mm

19.4 Batteri STIHL AP

- Batteriteknologi: Litium-ioner
- Spænding: 36 V
- Kapacitet i Ah: se mærkepladen
- Energiindhold i Wh: se mærkepladen
- Vægt i kg: se mærkepladen
- Tilladt temperaturområde for anvendelse og opbevaring: - 10 °C til + 50 °C

19.5 Støj- og vibrationsværdier

K-værdien for lydtryksniveauet er på 2 dB(A). K-værdien for lydeffektniveauet er på 2 dB(A). K-værdien for vibrationsværdierne er på 2 m/s².

HTA 66

STIHL anbefaler brug af høreværn.

- Lydtryksniveau L_{pA} målt iht. ISO 22868: 78 dB(A)
- Lydeffektniveau L_{WA} målt efter ISO 22868: 93 dB(A)
- Vibrationsværdi a_{HV} målt iht. ISO 22867
 - Betjeningshåndtag: 1,0 m/s²
 - Gribestykke: 1,0 m/s²

HTA 86

STIHL anbefaler brug af høreværn.

- Lydtryksniveau L_{pA} målt iht. ISO 22868: 77 dB(A)

- Lydeffektniveau L_{WA} målt efter ISO 22868: 93 dB(A)

Skaf skubbet helt ind:

- Vibrationsværdi a_{HV} målt iht. ISO 22867
 - Betjeningshåndtag: 1,0 m/s²
 - Gribestykke: 1,0 m/s²

Skaf trukket helt ud:

- Vibrationsværdi a_{HV} målt iht. ISO 22867
 - Betjeningshåndtag: 1,0 m/s²
 - Gribestykke: 1,0 m/s²

De angivne vibrationsværdier er målt efter en normeret kontrolmetode og kan anvendes til sammenligning af elektriske apparater. De faktiske optrædende vibrationsværdier kan afvige fra de angivne værdier, afhængigt af anvendelse. De angivne vibrationsværdier kan danne basis for en første vurdering af vibrationsbelastningen. Den faktiske vibrationsbelastning skal vurderes. Her kan der også tages hensyn til tidspunkter, hvor det elektriske apparat er frakoblet, og tidspunkter, hvor det er tændt, men kører uden belastning.

Oplysninger om overholdelse af arbejdsgiverdirektivet om vibration 2002/44 / EF er tilgængelige på www.stihl.com/vib.

19.6 REACH

REACH betegner en EF-forordning til registrering, vurdering og godkendelse af kemikalier.

Informationer om overholdelse af REACH-forordningen kan findes på www.stihl.com/reach.

20 Kombinationer af sværd og savkæder

20.1 Teleskopsav STIHL HTA 66, HTA 86

HTA 66

Deling	Drivledets tykkelse/ notbredde	Længde	Sværd	Antal tænder, styrestjerne	Antal drivled	Savkæde
1/4" P	1,1 mm	25 cm	Rollomatic E Mini	8	56	71 PM3 (type 3670)

HTA 86

Deling	Drivledets tykkelse/ notbredde	Længde	Sværd	Antal tænder, styrestjerne	Antal drivled	Savkæde
1/4" P	1,1 mm	25 cm	Rollomatic E Mini	8	56	71 PM3 (type 3670)
		30 cm	Rollomatic E Mini		64	

Et sværds snitlængde afhænger af den anvendte teleskopsav og den anvendte savkæde. Den faktiske snitlængde for et sværd kan være mindre end den angivne længde.

21 Kombinationer af bæresystemer

21.1 Kombinationer af bæresystemer

Teleskopsaven skal anvendes sammen med et bæresystem. Bæresystemer, der må anvendes, er angivet her:



Enkelt skuldersele



Dobbelt skuldersele



Batteri STIHL AR sammen med polstringen



Batterisele med bæresele og påmonteret "Bæltetaske AP med tilslutningsledning" sammen med polstringen



Batterisele med påmonteret "Bæltetaske AP med tilslutningsledning" sammen med den enkelte skuldersele



Bæresystem med indbygget "bæltetaske AP med tilslutningsledning" sammen med polstringen



Rygbæresystem RTS

22 Reservedele og tilbehør

22.1 Reservedele og tilbehør

STIHL Disse symboler kendetegner originale reservedele fra STIHL og originalt tilbehør fra STIHL.

STIHL anbefaler, at der anvendes originale reservedele fra STIHL og originalt tilbehør fra STIHL.

Reservedele og tilbehør fra andre producenter kan ikke vurderes af STIHL med hensyn til pålidelighed og sikkerhed samt egnethed på trods af løbende markedsovervågning, og STIHL kan heller ikke give garanti for deres anvendelse.

Originale reservedele fra STIHL og originalt tilbehør fra STIHL kan fås hos en STIHL-forhandler.

23 Bortskaffelse

23.1 Bortskaffelse af teleskopsav og batteri

Der kan findes informationer om bortskaffelse hos de lokale myndigheder eller en STIHL-forhandler.

Ukorrekt bortskaffelse kan være sundhedsskadeligt og belaste miljøet.

- ▶ STIHL-produkter inklusive emballage skal overdrages til et egnet indsamlingssted til genbrug i henhold til gældende lokale regler.
- ▶ Må ikke bortskaffes som husholdningsaffald.

24 EU-overensstemmelseserklæring

24.1 Teleskopsav STIHL HTA 66, HTA 86

ANDREAS STIHL AG & Co. KG
Badstraße 115
D-71336 Waiblingen

Tyskland

erklærer som eneansvarlig, at

- Konstruktionstype: Batteri-teleskopsav
- Fabriksmærke: STIHL
- Type: HTA 66, HTA 86
- Serienummer: LA03

overholder de gældende bestemmelser i direktiverne 2011/65/EU, 2006/42/EF og 2014/30/EU og er udviklet og produceret i overensstemmelse med de på produktionsdatoen gældende versioner af standarderne: EN 55014-1, EN 55014-2, EN 62841-1 under hensyntagen til EN ISO 11680-1 og EN 62841-4-1.

EF-typeafprøvningen iht. direktiv 2006/42/EF, art. 12.3, litra (b), er gennemført af: VDE Prüf- u. Zertifizierungsinstitut (NB 0366), Merianstraße 28, 63069 Offenbach, Tyskland
– Certificeringsnummer HTA 66, HTA 86: 40051683

Den tekniske dokumentation opbevares sammen med ANDREAS STIHL AG & Co. KG's produktgodkendelse.

Fremstillingsåret, fremstillingslandet og maskinnummeret er angivet på teleskopsaven.

Waiblingen, 03.08.2020

ANDREAS STIHL AG & Co. KG



p.p.

Dr. Jürgen Hoffmann, ansvarlig for dokumentation, retsforskrifter og godkendelse

25 Generelle advarselshenvisninger for el-værktøjer

25.1 Indledning

Dette kapitel gengiver de generelt formulerede almene sikkerhedshenvisninger i standarden EN/IEC 62841 om elektrisk motordrevet håndværktøj.

STIHL er forpligtet til at gengive disse tekster.

Sikkerhedshenvisningerne, der er angivet under "Elektrisk sikkerhed" for at undgå elektrisk stød, kan ikke anvendes i forbindelse med STIHL-batteriprodukter.



- **Læs alle sikkerhedshenvisninger og anvisninger, billedbeskrivelser og tekniske data, som afses elektrisk værktøj.** Manglende overholdelse af følgende anvisninger kan medføre elektrisk stød, brand og/eller alvorlige kvæstelser. **Opbevar alle sikkerhedshenvisninger og anvisninger til fremtidig brug.**

Begrebet "elektrisk motordrevet", der anvendes i sikkerhedshenvisningerne, betegner eldrevet elektrisk værktøj (med ledning) eller batteridrevet elværktøj (uden ledning).

25.2 Sikkerhed på arbejdspladsen

- a) **Sørg for, at arbejdsområdet er rent og godt oplyst.** Uorden eller uoplyste arbejdsområder øger faren for uheld.
- b) **Brug ikke elværktøj i eksplosionsfarlige omgivelser, hvor der findes brændbare væsker, gasser eller støv.** Elværktøj kan slå gnister, som kan antænde støv eller dampe.
- c) **Sørg for, at børn og andre personer holdes væk fra arbejdsområdet, når elværktøjet er i brug.** Hvis man distraheres, kan man miste kontrollen over elværktøjet.

25.3 Elektrisk sikkerhed

- a) **Elværktøjets stik skal passe til stikkontakten. Stikket må under ingen omstændigheder ændres. Brug ikke adapterstik sammen med**

jordforbundet elværktøj. Uændrede stik, som passer til stikkontakten, nedsætter risikoen for elektrisk stød.

- b) **Undgå kropskontakt med jordforbundne overflader som f.eks. rør, radiatorer, komfurer og køleskabe.** Hvis din krop er jordforbundet, øges risikoen for elektrisk stød.
- c) **Elværktøjet må ikke udsættes for regn eller fugt.** Indtrængning af vand i et elværktøj øger risikoen for elektrisk stød.
- d) **Brug ikke tilslutningsledningen til andre formål. Anvend aldrig tilslutningsledningen til at bære, trække eller at trække stikke elværktøjet ud af stikket. Hold tilslutningsledningen på afstand af varme, olie, skarpe kanter eller maskindele, som bevæger sig.** Beskadigede eller snoede ledninger øger risikoen for elektrisk stød.
- e) **Hvis elværktøjet benyttes i det fri, må der kun benyttes en forlængerledning, der er egnet til udendørs brug.** Anvendelse af forlængerledning til udendørs brug nedsætter risikoen for elektrisk stød.
- f) **Hvis det ikke kan undgås at benytte elværktøjet i fugtige omgivelser, skal der bruges et fejlstrømsrelæ.** Brug af et fejlstrømsrelæ reducerer risikoen for at få et elektrisk stød.

25.4 Personlig sikkerhed

- a) **Det er vigtigt at være opmærksom, se, hvad man laver, og bruge elværktøjet fornuftigt. Brug ikke noget elværktøj, hvis du er træt, har indtaget alkohol eller er påvirket af medicin eller euforiserende stoffer.** Få sekunders uopmærksomhed ved brug af elværktøjet kan føre til alvorlige personskader.
- b) **Brug personligt beskyttelsesudstyr, og hav altid beskyttelsesbriller på.** Brug af personligt beskyttelsesudstyr som f.eks. støvmaske, skridsikkert fodtøj, beskyttelseshjelm eller høreværn, afhængigt af maskintype og anvendelse af elværktøjet, nedsætter risikoen for personskader.
- c) **Undgå utilsigtet igangsætning. Kontrollér, at elværktøjet er slukket, før du tilslutter det til strømforsyningen og/eller batteriet, løfter eller bærer det.** Hvis du bærer elværktøjet med fingeren på kontakten eller har elværktøjet sluttet til strømforsyningen, kan det medføre uheld.
- d) **Fjern indstillingsværktøj eller skruenøgle, inden elværktøjet tændes.** Hvis et stykke værktøj eller en nøgle sidder i en roterende

del af elværktøjet, er der risiko for personskader.

- e) **Undgå en anormal legemsposition. Sørg for at stå sikkert, mens der arbejdes, og kom ikke ud af balance.** Dermed har du bedre mulighed for at kontrollere elværktøjet, hvis der skulle opstå uventede situationer.
- f) **Brug egnet arbejdstøj. Undgå løst tøj eller smykker. Hold hår, tøj og handsker væk fra dele, som bevæger sig.** Dele, som bevæger sig, kan gribe fast i løst tøj, smykker eller langt hår.
- g) **Hvis støvudsugnings- og -opsamlingsudstyr kan monteres, er det vigtigt, at dette tilsluttes og benyttes korrekt.** Brug af støvudsugning kan reducere den fare, som udgår fra støv.
- h) **Arbejd ikke med falsk sikkerhed, og ignorer ikke sikkerhedsreglerne for elværktøj, også selv om du som rutineret bruger af elværktøj er fortrolig med dets funktion.** Uagtsom omgang med værktøjet kan inden for brøkdelen af et sekund medføre alvorlige kvæstelser.

25.5 Omgang med og brug af elværktøj

- a) **Undgå overbelastning af elværktøjet. Brug altid det elværktøj, som er beregnet til det stykke arbejde, der skal udføres.** Med det passende elværktøj arbejder man bedst og mest sikkert inden for det angivne effektområde.
- b) **Brug ikke elværktøj, hvis afbryder er defekt.** Elværktøj, der ikke kan startes og stoppes, er farligt og skal repareres.
- c) **Træk stikket ud af stikkontakten og/eller fjern batteriet, inden redskabet indstilles, inden der skiftes arbejdsværktøjsdele, eller inden redskabet lægges til side.** Disse forsigtighedsforanstaltninger forhindrer utilsigtet start af elværktøjet.
- d) **Opbevar ubenyttet elværktøj uden for børns rækkevidde. Lad aldrig personer, som ikke er fortrolige med elværktøjet eller ikke har gennemlæst disse instruktioner, benytte det.** Elværktøj er farligt, hvis det benyttes af ukundige personer.
- e) **Elværktøj og arbejdsværktøj skal plejes omhyggeligt. Kontrollér, om bevægelige maskindele fungerer korrekt og ikke sidder fast, og om delene er brækkede eller beskadigede, således at elværktøjets funktion påvirkes. Få beskadigede dele repareret,**

inden elværktøjet tages i brug. Mange uheld skyldes dårligt vedligeholdt elværktøj.

- f) **Sørg for, at skæreværktøjer er skarpe og rene.** Omhyggeligt vedligeholdte skæreværktøjer med skarpe skærekanten sætter sig ikke så hurtigt fast og er nemmere at føre.
- g) **Brug elværktøj, tilhører, indsatsværktøjer etc. iht. disse instruktioner. Tag hensyn til arbejdsforholdene og det arbejde, som skal udføres.** Brug af elværktøj til formål, som ligger uden for det fastsatte arbejdsområde, kan føre til farlige situationer.
- h) **Hold greb og gribeblader tørre, rene og fri for olie og fedt.** Glatte greb og gribeblader forhindrer en sikker betjening og kontrol af elværktøjet i uforudsete situationer.

25.6 Omgang med og brug af batteridrevet værktøj

- a) **Oplad kun batteriet i opladere, der er anbefalet af fabrikanten.** En oplader, som er egnet til en bestemt type batterier, må ikke benyttes til andre batterier - brandfare.
- b) **Brug kun de batterier, der er beregnet til elværktøjet.** Brug af andre batterier øger risikoen for personskade og er forbundet med brandfare.
- c) **Ikke benyttede batterier må ikke komme i berøring med kontorclips, mønter, nøgler, søm, skruer eller andre små metalgenstande, da disse kan kortslutte kontakterne.** En kortslutning mellem batterikontakterne øger risikoen for forbrændinger eller brand.
- d) **Hvis batteriet anvendes forkert, kan der sive væske ud af det. Undgå at komme i kontakt med denne væske. Ved tilfældig kontakt skal der skylles med vand. Søg desuden læge, hvis væsken kommer i øjnene.** Batterivæske kan give hudirritation eller forbrændinger.
- e) **Brug ikke et beskadiget eller ændret batteri.** Beskadigede eller ændrede batterier kan reagere uventet og medføre brand, eksplosion eller fare for kvæstelser.
- f) **Udsæt ikke et batteri for ild eller for høje temperaturer.** Ild eller temperaturer over 130 °C (265 °F) kan medføre eksplosion.
- g) **Følg alle anvisninger angående opladning, og oplad aldrig batteriet eller batteriværktøjet uden for det temperaturområde, der er angivet i driftsvejledningen.** Forkert opladning eller opladning uden for det tilladte tempera-

tuumråde kan ødelægge batteriet og forøge brandfaren.

25.7 Service

- a) **Sørg for, at el-værktøjet kun reparerer af kvalificerede fagfolk og at der benyttes originale reservedele.** Dermed sikres størst mulig sikkerhed for el-værktøjet.
- b) **Beskadigede batterier må aldrig vedligeholdes.** Al vedligeholdelse af batterier må kun udføres af producenten eller af bemyndiget kundeservice.

STIHL står også for topp kvalitet ved servicen. Vår faghandelen sikrer kompetent rådgøring og opplæring, samt omfattende teknisk omsorg.

STIHL støtter uttrykkelig en bærekraftig og ansvarlig omgang med naturen. Denne bruksanvisningen hjelper deg med å gi ditt STIHL-produkt en lang levetid på trygt og miljøvennlig vis.

Vi takker for din tiltro og ønsker deg god fornøyelse med ditt STIHL-produkt.



Dr. Nikolas Stihl

Innholdsfortegnelse

1	Forord.....	147
2	Informasjon om denne bruksanvisningen.....	147
3	Oversikt.....	148
4	Sikkerhetsforskrifter.....	150
5	Gjøre den høye grensagen klar til bruk...	156
6	Lade batteriet og LEDer.....	157
7	Montere sammen den høye grensagen..	157
8	Sette inn og ta ut batteriet.....	159
9	Slå den høye grensagen på og av.....	159
10	Kontrollere den høye grensagen og batteriet	160
11	Arbeide med den høye grensagen.....	161
12	Etter arbeidet.....	162
13	Transport.....	163
14	Oppbevaring.....	163
15	Rengjøring.....	163
16	Vedlikeholde.....	164
17	Reparere.....	164
18	Utbedre feil.....	164
19	Tekniske data.....	165
20	Kombinasjoner av styreskinnene og sagkjedder.....	166
21	Kombinasjoner av bæresystemer.....	167
22	Reservedeler og tilbehør.....	167
23	Kassering.....	167
24	EU-samsvarserklæring.....	167
25	Generelle sikkerhetsanvisninger for elektroverktøy.....	168

1 Forord

Kjære kunde,

vi er glade for at du har valgt STIHL. Vi utvikler og fremstiller våre produkter i topp kvalitet i samsvarende med behovene til våre kunder. Dermed skapes produkter med høy pålitelighet selv ved ekstrem belastning.

VIKTIG! MÅ LESE FØR BRUK OG OPPBEVARING.

2 Informasjon om denne bruksanvisningen

2.1 Gjeldende dokumenter

De lokale sikkerhetsforskriftene gjelder.

- ▶ I tillegg til denne bruksanvisningen skal en lese, forstå og oppbevare følgende dokumenter:
 - Bruksanvisning til bæresystemet som brukes
 - Bruksanvisning for STIHL AR batteri
 - Bruksanvisning "Belteveske AP med tilkoblingsledning"
 - Sikkerhetsmerknader for batteriet STIHL AP
 - Bruksanvisning ladeapparat STIHL AL 101, 300, 500
 - Sikkerhetsinformasjon for STIHL batterier og produkter med innebygd batteri: www.stihl.com/safety-data-sheets

2.2 Merking av advarslene i teksten

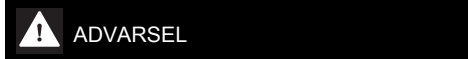

- Merknaden henviser til farer som kan føre til alvorlige personskader eller døden.
 - ▶ De angitte tiltakene kan gjøre at alvorlige personskader eller død unngås.

LES DETTE

- Merknaden henviser til farer som kan føre til materielle skader.
 - ▶ De angitte tiltakene kan gjøre at materielle skader unngås.

2.3 Symboler i teksten



Dette symbolet henviser til et kapittel i denne bruksanvisningen.

3 Oversikt

3.1 Høy grensag STIHL HTA 66 og batteri

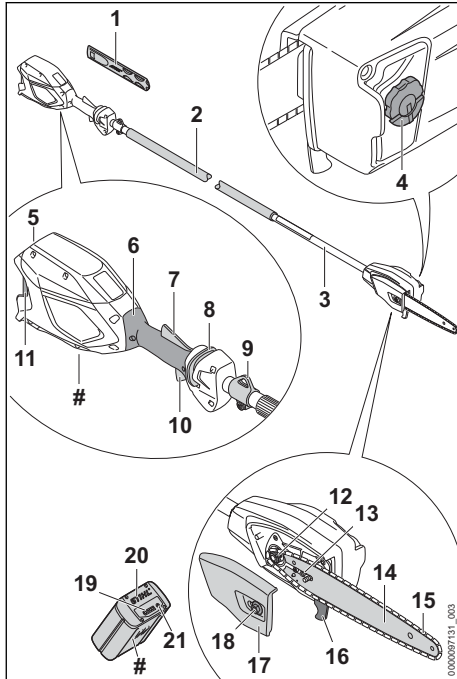

- 1 Kjedebeskyttelse**
Kjedebeskyttelsen beskytter mot kontakt med sagkjedet.
- 2 Gripeslange**
Gripeslangen brukes til å holde og føre den høye grensagen.
- 3 Skaft**
Skaftet forbinder alle komponentene.
- 4 Løkk på oljetanken**
Løkket på oljetanken lukker oljetanken.
- 5 Batterispor**
Batterisporer tar imot batteriet.
- 6 Betjeningshåndtak**
Betjeningshåndtaket brukes til å betjene, holde og føre den høye grensagen.
- 7 Ergo-spak**
Ergo-spaken holder startspærren i posisjon når girspaken slippes opp.

- 8 Startspærre**
Startspærren låser opp girspaken.
 - 9 Transportkrok**
Transportkroken brukes til å hekte på bæresystemet.
 - 10 Girspak**
Girspaken slår motorsagen på og av.
 - 11 Låsespak**
Låsespaken holder batteriet i batterisporer.
 - 12 Kjededrev**
Kjededrevet driver sagkjedet.
 - 13 Strammeskruer**
Strammeskruen brukes til å stille inn kjedestrømmingen.
 - 14 Styreskinne**
Styreskinnen fører sagkjedet.
 - 15 Sagkjede**
Sagkjedet skjærer treverk.
 - 16 Anslag**
Anslaget støtter den høye grensagen mot treverket under arbeidet.
 - 17 Kjededrevdeksel**
Dekslet til kjedehjulet dekker over kjedehjulet, og fester styreskinnen på den høye grensagen.
 - 18 Mutter**
Mutteren fester dekslet til kjedehjulet på den høye grensagen.
 - 19 Lysdioder**
Lysdiodene viser ladetilstanden til batteriet og feil.
 - 20 Batteri**
Batteriet forsyner den høye grensagen med strøm.
 - 21 Tast**
Tasten aktiverer lysdiodene på batteriet.
- # **Typeskilt med maskinnummer**

3.2 Høy grensag STIHL HTA 86 og batteri

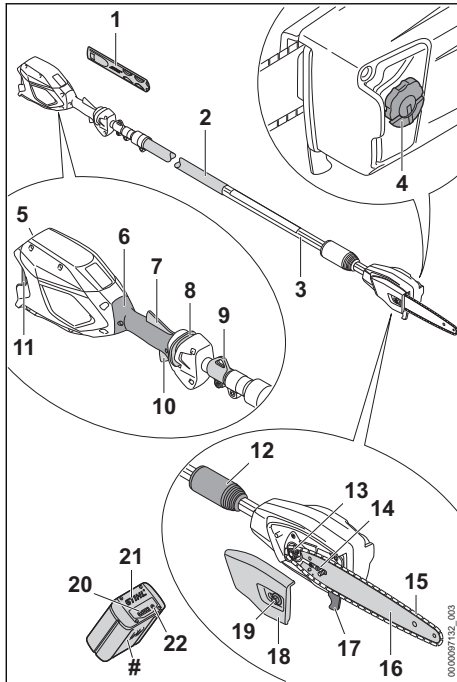

- 1 Kjedebeskyttelse**
Kjedebeskyttelsen beskytter mot kontakt med sagkjedet.
- 2 Gripeslange**
Gripeslangen brukes til å holde og føre den høye grensagen.
- 3 Skaft**
Skaftet forbinder alle komponentene.
- 4 Løkk på oljetanken**
Løkket på oljetanken lukker oljetanken.
- 5 Batterispor**
Batterisporret tar imot batteriet.
- 6 Betjeningshåndtak**
Betjeningshåndtaket brukes til å betjene, holde og føre den høye grensagen.
- 7 Ergo-spak**
Ergo-spaken holder startsperran i posisjon når girspaken slippes opp.
- 8 Startspærre**
Startsperran låser opp girspaken.
- 9 Transportkrok**
Transportkrokan brukes til å hekte på bæresystemet.

- 10 Girspak**
Girspaken slår motorsagen på og av.
 - 11 Låsespak**
Låsespaken holder batteriet i batterisporret.
 - 12 Låsemutter**
Låsemutteren brukes til å stille inn lengden på skaftet.
 - 13 Kjededrev**
Kjededrevet driver sagkjedet.
 - 14 Strammeskruer**
Strammeskruen brukes til å stille inn kjedestrammingen.
 - 15 Sagkjede**
Sagkjedet skjærer treverk.
 - 16 Styreskinne**
Styreskinnen fører sagkjedet.
 - 17 Anslag**
Anslaget støtter den høye grensagen mot treverket under arbeidet.
 - 18 Kjededrevdeksel**
Dekslet til kjedehjulet dekker over kjedehjulet, og fester styreskinnen på den høye grensagen.
 - 19 Mutter**
Mutteren fester dekslet til kjedehjulet på den høye grensagen.
 - 20 Lysdioder**
Lysdiodene viser ladetilstanden til batteriet og feil.
 - 21 Batteri**
Batteriet forsyner den høye grensagen med strøm.
 - 22 Tast**
Tasten aktiverer lysdiodene på batteriet.
- # Typeskilt med maskinnummer**

3.3 Symboler

Symbolene kan være på den høye grensagen og på batteriet, og betyr følgende:



I denne posisjonen er låsemutteren åpnet. Skaftet kan trekkes helt ut.



I denne posisjonen er låsemutteren lukket. Skaftet lar seg ikke trekkes ut.



Dette symbolet angir oljetanken for sagkjede-klebeolje.



Dette symbolet angir løperetningen til sagkjedet.



Dreieretning for å stramme sagkjedet



1 lysdiode lyser rødt. Batteriet er for varmt eller kaldt.



4 lysdioder blinker rødt. Det er en feil i batteriet.



Angivelsen ved siden av symbolet angir energiinnholdet i batteriet i henhold til spesifikasjonene fra celle-produsenten. Energiinnholdet som er tilgjengelig i anvendelsen, er mindre.



Produktet må ikke kasseres med husholdningsavfallet.

4 Sikkerhetsforskrifter

4.1 Varselsymboler

Varselsymbolene på den høye grensagen eller batteriet betyr følgende:



Følg sikkerhetsmerknadene og tiltakene.



Les, forstå og oppbevar bruksanvisningen.



Bruk vernebriller og vernehjelm.



Bruk vernestøvler.



Bruk arbeidshansker.



Overhold sikkerhetsavstanden.



Ta ut batteriet ved arbeidspauser, transport, oppbevaring, vedlikehold eller reparasjon.



Batteriet må beskyttes mot varme og ild.



Batteriet må ikke senkes ned i væske.



Tillatt temperaturområde for batteriet må overholdes.

4.2 Tiltent bruk

Den høye grensagen STIHL HTA 66 eller HTA 86 brukes til kvisting av høye trær eller beskjæring av grenene på høye trær.

Den høye grensagen må ikke brukes til felling av trær.

Den høye grensagen kan brukes når det regner.

Den høye grensagen tilføres strøm fra et STIHL AP-batteri eller et STIHL AR-batteri.

▲ ADVARSEL

- Batterier som ikke er godkjent av STIHL for bruk i den høye grensagen, kan utløse brann eller eksplosjoner. Personer kan bli alvorlig skadet eller omkomme, og materielle skader kan oppstå.
 - ▶ Bruk den høye grensagen med et STIHL AP-batteri eller et STIHL AR-batteri.
- Dersom den høye grensagen eller batteriet ikke brukes som tiltent, kan personer bli alvorlig skadet eller omkomme, og det kan oppstå materielle skader.
 - ▶ Bruk den høye grensagen slik det er beskrevet i denne bruksanvisningen.
 - ▶ Bruk batteriet slik det er beskrevet i denne bruksanvisningen eller bruksanvisningen for STIHL AR-batteriet.

4.3 Krav til brukeren

▲ ADVARSEL

- Brukere uten opplæring, kan ikke gjenkjenne eller bedømme farene forbundet med den høye grensagen og batteriet. Brukeren eller andre personer kan bli alvorlig skadet eller drept.
 - ▶ Les, forstå og oppbevar bruksanvisningen.
 - ▶ Dersom den høye grensagen eller batteriet gis videre til en annen person: Gi bruksanvisningen videre.
 - ▶ Forsikre deg om at brukeren oppfyller følgende forutsetninger:
 - Brukeren må være uthvilt.
 - Brukeren er kroppslig, sensorisk og mentalt i stand til å betjene og arbeide med den høye grensagen og batteriet.
- Dersom brukeren er kroppslig, senso-

risk og mentalt begrenset i stand til det, skal brukeren kun arbeide med det under oppsyn eller etter anvisningen av en ansvarlig person.

- Brukeren kan gjenkjenne eller bedømme farene med den høye grensagen og batteriet.
 - Brukeren er myndig eller brukeren blir utdannet under oppsyn i henhold til nasjonale forskrifter.
 - Brukeren er fått opplæring av en STIHL fagforhandler eller en sakkyndig person, før vedkommende bruker den høye grensagen for første gang.
 - Brukeren er ikke påvirket av alkohol, medikamenter eller narkotika.
- Dersom det er uklårheter: Oppsøk en STIHL fagforhandler.

4.4 Klær og utstyr

▲ ADVARSEL

- Under arbeidet kan langt hår trekkes inn i den høye grensagen. Brukeren kan bli alvorlig skadet.
 - Sett opp og sikre langt hår slik at det befinner seg over skulderen.
- Under arbeidet kan gjenstander kastes opp med høy hastighet. Brukeren kan bli skadet.



- Bruk tetsittende vernebriller. Egnede vernebriller er kontrollert iht. EN 166 eller nasjonale forskrifter, og fås kjøpt med tilsvarende merking i butikker.

- Gjenstander som faller ned, kan føre til personskader på hodet.



- Bruk en beskyttelseshjelm.

- Under arbeidet kan støv virvles opp. Støv som pustes inn, kan være helseskadelig og utløse allergiske reaksjoner.
 - Hvis støv virvles opp: Bruk en vernemaske for støv.

- Uegnedede klær kan henge seg opp i treverk, kratt og i den høye grensagen. Brukere uten egnet bekledning kan bli alvorlig skadd.

- Bruk trangt sittende klær.
- Ta av sjal og smykker.

- Under arbeidet kan brukeren skjære seg på treverk. Ved rengjøring eller vedlikehold kan brukeren komme i kontakt med sagkjedet. Brukeren kan bli skadet.



- Bruk arbeidshansker av motstandsdyktig materiale.

- Dersom brukeren bruker uegnede sko, kan han/hun skli. Brukeren kan bli skadet.



- Bruk faste, lukkede sko med gripesterk såle.

4.5 Arbeidsområde og omgivelsen

4.5.1 Høy grensag

▲ ADVARSEL

- Personer som ikke deltar, barn og dyr kan ikke gjenkjenne eller bedømme farene forbundet med den høye grensagen og gjenstander som slynges opp. Personer uten deltagelse, barn og dyr kan bli alvorlig skadet og materielle skader kan oppstå.



- Personer uten deltagelse, barn og dyr må holdes unna i en omkrets på 15 m fra arbeidsområdet.

- Det skal holdes en avstand på 15 m fra gjenstander.
- Ikke la den høye grensagen være uten oppsyn.
- Sikre at barn ikke kan leke med den høye grensagen.
- Elektriske komponenter i den høye grensagen kan danne gnister. Gnister kan utløse brann eller eksplosjoner i lett brennbare eller eksplosive omgivelser. Personer kan bli alvorlig skadet eller omkomme, og materielle skader kan oppstå.
 - Det skal ikke arbeides i en lett brennbar eller eksplosiv omgivelse.

4.5.2 Batteri

▲ ADVARSEL

- Barn, dyr og personer som tilfeldigvis befinner seg i nærheten, vil ikke være oppmerksomme på eller kunne vurdere farene knyttet til batteriet. Barn, dyr og tilfeldige personer i nærheten kan få alvorlige skader.

- Pass på at ingen andre (verken folk eller dyr) oppholder seg i nærheten.

- Ikke la batteriet være uten tilsyn.

- Sørg for at barn ikke kan leke med batteriet.

- Batteriet er ikke beskyttet mot all påvirkning fra omgivelsene. Hvis batteriet utsettes for bestemte påvirkninger fra omgivelsene, kan det antennes eller eksplodere. Det kan oppstå alvorlige personskader og materielle skader.



- ▶ Beskytt batteriet mot varme og ild.
- ▶ Ikke kast batterier på åpen ild.



- ▶ Batteriet skal bare brukes og oppbevares ved temperaturer mellom -10 °C og +50 °C.



- ▶ Ikke senk batteriet ned i væske.

- ▶ Hold batteriet unna metallgjenstander.
- ▶ Ikke utsett batteriet for høyt trykk.
- ▶ Ikke utsett batteriet for mikrobølger.
- ▶ Beskytt batteriet mot kjemikalier og salter.

4.6 Sikker tilstand

4.6.1 Høy grensag

Den høye grensagen er sikker når følgende betingelser er oppfylt:

- Den høye grensagen er uskadet.
- Den høye grensagen er ren.
- Betjeningselementene fungerer og er ikke endret.
- Kjedesmøringen fungerer.
- Løpesporene på kjededrevet er ikke dypere enn 0,5 mm.
- En kombinasjon av styreskinne og sagkjede som er angitt i denne bruksanvisningen er montert.
- Styreskinnen og sagkjedet er riktig montert.
- Sagkjedet er strammet riktig.
- Det er montert originalt STIHL-tilbehør for denne høye grensagen.
- Tilbehøret er montert riktig.
- Oljetank-låsen er låst.

⚠ ADVARSEL

- I usikker stand kan komponenter slutte å fungere korrekt, og sikkerhetsinnretninger tre ut av kraft. Personer kan bli alvorlig skadet eller drept.
 - ▶ Arbeid med en uskadet høy grensag.
 - ▶ Hvis den høye grensagen er skitten: Rengjør den høye grensagen.
 - ▶ Den høye grensagen må ikke endres. Unntak: Montering av en kombinasjon av styreskinne og sagkjede som er angitt i denne bruksanvisningen.

- ▶ Dersom betjeningselementene ikke fungerer: Ikke arbeid med den høye grensagen.
- ▶ Monter originalt STIHL-tilbehør på denne høye grensagen.
- ▶ Styreskinnen og sagkjedet må monteres slik det er beskrevet i bruksanvisningen.
- ▶ Tilbehøret må monteres slik det er beskrevet i denne bruksanvisningen eller i bruksanvisningen for tilbehøret.
- ▶ Ikke stikk gjenstander inn i åpningene på den høye grensagen.
 - ▶ Lås oljetanklåsen.
 - ▶ Skift ut slitte eller skadde varselskilt.
- ▶ Dersom det er uklarheter: Oppsøk en STIHL fagforhandler.

4.6.2 Styreskinne

Styreskinnen er i sikker tilstand, når følgende betingelser er oppfylt:

- Styreskinnen er uskadd.
- Styreskinnen er ikke deformert.
- Sporet er så dypt eller dypere enn den minimale spordybden,  19.3.
- Trinnene til sporet er uten kanter.
- Sporet er ikke trangt eller spredt.

⚠ ADVARSEL

- I en usikker tilstand kan styreskinnen ikke lengre føre sagkjedet riktig. Det roterende sagkjedet kan hoppe av styreskinnen. Personer kan bli alvorlig skadet eller bli drept.
 - ▶ Arbeid med en uskadd styreskinne.
 - ▶ Dersom dybden til sporet er mindre enn den minimale spordybden: Skift styreskinne.
 - ▶ Fjern kantene på styreskinnen.
 - ▶ Dersom det er uklarheter: Oppsøk en STIHL fagforhandler.

4.6.3 Sagkjede

Sagkjedet er i sikker tilstand, når følgende betingelser er oppfylt:

- Sagkjedet er uskadd.
- Sagkjedet er slipt riktig.
- Slitasjemarkeringene på skjæretennene er synlige.

⚠ ADVARSEL

- I usikker stand kan komponenter slutte å fungere korrekt, og sikkerhetsinnretninger tre ut av kraft. Personer kan bli alvorlig skadet eller bli drept.
 - ▶ Arbeid med et uskadd sagkjede.
 - ▶ Slip sagkjedet riktig.
 - ▶ Dersom det er uklarheter: Oppsøk en STIHL fagforhandler.

4.6.4 Batteri

Batteriet er i sikker stand når følgende betingelser er oppfylt:

- Batteriet har ingen skader.
- Batteriet er rent og tørt.
- Batteriet virker og er i uendret stand.

▲ ADVARSEL

- Hvis batteriet ikke er i sikker stand, virker det ikke lenger. Det kan oppstå alvorlige personskader.
 - ▶ Arbeid kun med et uskadet og fungerende batteri.
 - ▶ Ikke lad opp et skadet eller defekt batteri.
 - ▶ Hvis batteriet er skittent eller vått: Rengjør batteriet, og la det tørke.
 - ▶ Ikke gjør endringer på batteriet.
 - ▶ Ikke stikk gjenstander inn i åpningene på batteriet.
 - ▶ Unngå kontakt og kortslutning mellom batteriets elektriske kontakter og metallgjenstander.
 - ▶ Ikke åpne batteriet.
 - ▶ Skift ut slitte eller skadde varselskilt.
- Hvis batteriet er skadet, kan det lekke ut væske. Hvis væsken kommer i kontakt med hud eller øyne, kan dette føre til irritasjoner.
 - ▶ Unngå kontakt med væsken.
 - ▶ Hvis væske har kommet på huden: Vask huden med rikelige mengder vann og såpe.
 - ▶ Hvis væske har kommet i øynene: Skyll med rikelige mengder rent vann i minst 15 minutter, og kontakt lege.
- Et skadd eller defekt batteri kan ha uvanlig lukt, avgi røyk eller antenne. Det kan oppstå alvorlige eller livstruende personskader i tillegg til materielle skader.
 - ▶ Hvis batteriet lukter uvanlig eller avgir røyk: Ikke bruk batteriet, og hold det unna brennbare stoffer.
 - ▶ Hvis batteriet er antent: Forsøk å slukke batteriet med en brannslukker eller vann.

4.7 Bruke apparatet

4.7.1 Sage

▲ ADVARSEL

- Hvis det ikke befinner seg noen i ropeavstand utenfor arbeidsområdet, kan ingen hjelpe i en nødssituasjon.
 - ▶ Forsikre deg om at det befinner seg noen i ropeavstand utenfor arbeidsområdet.
- Brukeren kan i visse situasjoner ikke lengre arbeide konsentrert. Brukeren kan miste kontrollen over den høye grensagen, snuble, falle og bli alvorlig skadet.
 - ▶ Du må arbeide rolig og vel overveid.
 - ▶ Dersom lysforholdene og siktforholdene er dårlig: Ikke arbeid med den høye grensagen.
 - ▶ Den høye grensagen skal betjenes av kun en person.
 - ▶ Vær oppmerksom på hindringer.
 - ▶ Arbeid stående på gulvet og hold balansen.
 - ▶ Dersom det må arbeides i høyden: Benytt en løfteplattform eller et sikkert stillas.
 - ▶ Hvis man begynner å føle tretthet: Ta en pause i arbeidet.
- Det roterende sagkjedet kan skjære brukeren. Brukeren kan bli alvorlig skadet.
 - ▶ Ikke ta på det roterende sagkjedet.
 - ▶ Hvis sagkjedet er blokkert av en gjenstand: Slå av den høye grensagen og ta ut batteriet. Fjern gjenstanden først nå.
- Det roterende sagkjedet blir varmt og utvides. Hvis sagkjedet ikke smøres tilstrekkelig og etterstrammes, kan sagkjedet hoppe av styreskinnen eller revne. Personer kan bli alvorlig skadet og materielle skader kan oppstå.
 - ▶ Bruk sagkjede-klebeolje.
 - ▶ Under arbeidet må du regelmessig kontrollere spenningen til sagkjedet. Hvis spenningen til sagkjedet er for lav: Spenn sagkjedet.
- Dersom den høye grensagen forandrer seg eller oppfører seg uvanlig under arbeidet, kan det tenkes at den ikke er i sikker stand. Personer kan bli alvorlig skadet og materielle skader kan oppstå.
 - ▶ Avslutt arbeidet, ta ut batteriet og oppsøk en STIHL fagforhandler.
- Under arbeidet kan det oppstå vibrasjoner fra den høye grensagen.
 - ▶ Bruk hansker.



- ▶ Ta arbeidspauser.
- ▶ Dersom tegn på sirkulasjonsforstyrrelse oppstår: Oppsøk lege.
- Hvis det roterende sagkjedet støter på en hard gjenstand, kan det oppstå gnister. Gnister kan utløse brann i lett antennelige omgivelser. Personer kan bli alvorlig skadet eller omkomme, og materielle skader kan oppstå.
 - ▶ Det skal ikke arbeides i en lett antennelig omgivelse.
- Når girsaken slippes, fortsetter sagkjedet å gå en kort stund. Det bevegelige sagkjedet

kan skjære personer. Personer kan bli alvorlig skadet.

- ▶ Hold den høye grensagen med begge hender og vent til sagkjedet står helt stille.
- I en faresituasjon kan brukeren få panikk og ikke få av seg bæresystemet. Brukeren kan bli alvorlig skadet.
 - ▶ Øv på å ta av bæresystemet.

▲ ADVARSEL

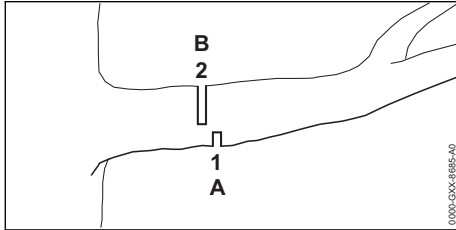

- Hvis en sager treverk som står under spenning, kan styreskinnen klemmes inn. Brukeren kan miste kontrollen over den høye grensagen, falle og bli alvorlig skadet.
 - ▶ Sag først et avlastende snitt (1) på trykksiden (A), deretter et skillekutt (2) på trekksiden (B) i retning mot stammen.

▲ FARE

- Hvis man arbeider i nærheten av spenningsførende ledninger, kan sagkjedet komme i kontakt med de spenningsførende ledningene og skade dem. Brukeren kan bli alvorlig skadet eller drept.

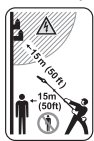

- ▶ Det skal holdes en avstand på 15 m fra spenningsførende ledninger.

4.7.2 Kvisting av grener

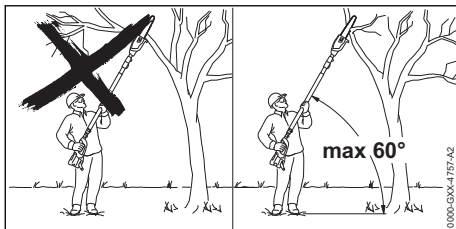

▲ ADVARSEL

- Under kvisting kan den avsagde grenen falle ned. Brukeren kan bli alvorlig skadet.
 - ▶ Ikke stå under grenen som sages av.

- ▶ Sørg for å ha en vinkel på maks. 60°.

4.8 Reaksjonskrefter

4.8.1 Rekl

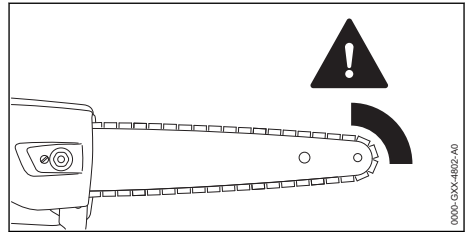

- Rekl kan oppstå på grunn av følgende årsaker:
- Det roterende sagkjedet støter på en hard gjenstand i området til den øvre fjerdedelen av spissen på styreskinnen og bremses raskt ned.
 - Det roterende sagkjedet er klemt inn på spissen av styreskinnen.

▲ ADVARSEL

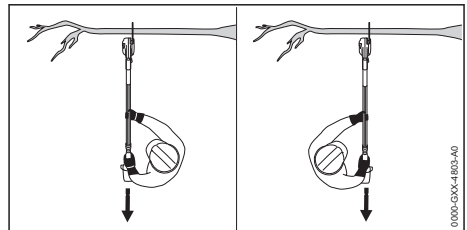

- Hvis oppstår rekl, kan den høye grensagen bli slynget oppover. Brukeren kan miste kontrollen over den høye grensagen, og bli alvorlig skadet eller omkomme.
 - ▶ Den høye grensagen skal holdes med begge hender.
 - ▶ Hold kroppen unna det utvidede svingområdet til den høye grensagen.
 - ▶ Arbeid slik det er beskrevet i denne bruksanvisningen.
 - ▶ Ikke arbeid i området rundt den øvre fjerdedelen av spissen til styreskinnen.
 - ▶ Arbeid med et sagkjede som har riktig sliping og stramming.
 - ▶ Bruk sagkjede med redusert rekl.
 - ▶ Bruk en styreskinne med et lite skinnehode.
 - ▶ Bruk full gass når du sager.

4.8.2 Intretrekking

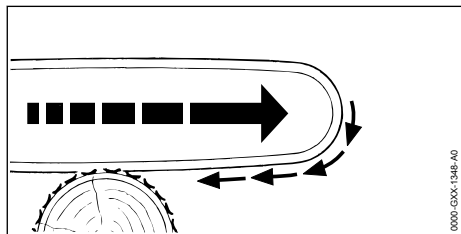

Hvis det arbeides med undersiden av styreskin- nen, trekkes den høye grensagen bort fra bruke- ren.

⚠ ADVARSEL

- Dersom det roterende sagkjedet støter på en hard gjenstand og raskt bremses ned, kan den høye grensagen plutselig bli trukket veldig kraftig bort fra brukeren. Brukeren kan miste kontrollen over den høye grensagen, og bli alvorlig skadet eller omkomme.
 - ▶ Den høye grensagen skal holdes med begge hender.
 - ▶ Arbeid slik det er beskrevet i denne bruks- anvisningen.
 - ▶ Før styreskinnen rett i snittet.
 - ▶ Sett anslaget på riktig.
 - ▶ Bruk full gass når du sager.

4.8.3 Røkyl

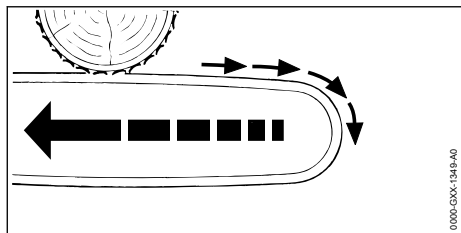

Hvis det arbeides med oversiden av styreskin- nen, skyves sagen mot brukeren.

⚠ ADVARSEL

- Dersom det roterende sagkjedet støter på en hard gjenstand og raskt bremses ned, kan den høye grensagen plutselig bli støtet veldig kraf- tig mot brukeren. Brukeren kan miste kontrol- len over den høye grensagen, og bli alvorlig skadet eller omkomme.
 - ▶ Den høye grensagen skal holdes med begge hender.
 - ▶ Arbeid slik det er beskrevet i denne bruks- anvisningen.

- ▶ Før styreskinnen rett i snittet.
- ▶ Bruk full gass når du sager.

4.9 Transport

4.9.1 Høy grensag

⚠ ADVARSEL

- Den høye grensagen kan velte eller bevege seg under transport. Det kan oppstå persons- kader og materielle skader.



- ▶ Ta ut batteriet.

- ▶ Skyv kjedebeskyttelsen slik over styreskin- nen at den dekker styreskinnen fullstendig.
- ▶ Sikre den høye grensagen med stramme- stropper, remmer eller nett, slik at den ikke kan velte eller settes i bevegelse. Den høye grensagen må sikres slik at den ikke kan velte eller bevege seg.

4.9.2 Batteri

⚠ ADVARSEL

- Batteriet er ikke beskyttet mot alle miljøpåvirk- ningene. Dersom batteriet utsettes for bestemte miljøpåvirkninger, kan batteriet ska- des og det kan oppstå materielle skader.
 - ▶ Et skadd batteri skal ikke transporteres.
 - ▶ Transporter batteriet i en elektrisk ikke ledende forpakning.
- Batteriet kan velte eller bevege seg under transporten. Personer kan bli skadet og mate- rielle skader kan oppstå.
 - ▶ Batteriet skal pakkes slik i forpakningen, at det ikke kan bevege seg.
 - ▶ Forpakningen må sikres slik, at den ikke kan bevege seg.

4.10 Oppbevaring

4.10.1 Høy grensag

⚠ ADVARSEL

- Barn kan ikke gjenkjenne eller bedømme farer forbundet med den høye grensagen. Barn kan bli alvorlig skadet.



- ▶ Ta ut batteriet.

- ▶ Skyv kjedebeskyttelsen slik over styreskin- nen at den dekker styreskinnen fullstendig.
- ▶ Den høye grensagen må oppbevares util- gjengelig for barn.

- De elektriske kontaktene på den høye grensagen og metallkomponenter kan korrodere på grunn av fuktighet. Den høye grensagen kan bli skadet.



- ▶ Ta ut batteriet.

- ▶ Oppbevar den høye grensagen rent og tørt.

4.10.2 Batteri

▲ ADVARSEL

- Barn kan ikke gjenkjenne eller bedømme batteriets farer. Barn kan skades alvorlig.
 - ▶ Batteriet må oppbevares utenfor rekkevidden til barn.
- Batteriet er ikke beskyttet mot alle miljøpåvirkningene. Dersom batteriet utsettes for bestemte miljøpåvirkninger, kan batteriet skades.
 - ▶ Oppbevar batteriet rent og tørt.
 - ▶ Batteriet skal oppbevares i et lukket rom.
 - ▶ Oppbevar batteriet adskilt fra den høye grensagen og ladeapparatet.
 - ▶ Oppbevar batteriet i en elektrisk ikke ledende forpakning.
 - ▶ Oppbevar batteriet i temperaturområdet mellom - 10 °C og + 50 °C.

4.11 Rengjøring, vedlikehold og reparasjon

▲ ADVARSEL

- Hvis batteriet er satt inn ved rengjøring, vedlikehold eller reparasjon, kan den høye grensagen slås på utilsiktet. Personer kan bli alvorlig skadet og materielle skader kan oppstå.



- ▶ Ta ut batteriet.

- Aggressive rengjøringsmidler, rengjøring med vannstråle eller spisse gjenstander kan skade den høye grensagen, styreskinnen, sagkjedet eller batteriet. Hvis den høye grensagen, styreskinnen sagkjedet eller batteriet ikke rengjøres på riktig måte, kan komponenter ikke lenger fungere riktig og sikkerhetsinnretninger miste sin funksjon. Personer kan bli alvorlig skadet.
 - ▶ Høy grensag, styreskinne, sagkjede og batteri skal rengjøres slik det er beskrevet i bruksanvisningen.
- Hvis den høye grensagen, styreskinnen, sagkjedet eller batteriet ikke vedlikeholdes eller

repareres på riktig måte, kan komponenter ikke lenger fungere riktig og sikkerhetsinnretninger miste sin funksjon. Personer kan bli alvorlig skadet eller drept.

- ▶ Du må ikke vedlikeholde eller reparere den høye grensagen og batteriet selv.
- ▶ Hvis den høye grensagen og batteriet må vedlikeholdes eller repareres: Ta kontakt med en STIHL fagforhandler.
- ▶ Styreskinnen og sagkjedet må vedlikeholdes eller repareres slik det er beskrevet i bruksanvisningen.

- Under rengjøring eller vedlikehold av sagkjedet kan brukeren skjære seg på skarpe skjæretenner. Brukeren kan bli skadet.



- ▶ Bruk arbeidshansker av motstandsdyktig materiale.

5 Gjøre den høye grensagen klar til bruk

5.1 Gjør den høye grensagen klar til bruk

Før hver arbeidsstart må følgende trinn gjennomføres:

- ▶ Forsikre deg om at følgende komponenter er i sikker tilstand:
 - Høy grensag, 4.6.1.
 - Styreskinne, 4.6.2.
 - Sagkjede, 4.6.3.
 - Batteri, 4.6.4.
- ▶ Kontroller batteriet, 10.6.
- ▶ Lad batteriet helt opp slik det beskrives i bruksanvisningen for laderne STIHL AL 101, 300, 500.
- ▶ Rengjør den høye grensagen, 15.1.
- ▶ Monter sammen den høye grensagen (HTA 86), 7.1.
- ▶ Monter styreskinnen og sagkjedet, 7.2.1.
- ▶ Stram sagkjedet, 7.3.
- ▶ Fyll på sagkjede-klebeolje, 7.4.
- ▶ Still inn skaftlengden (HTA 86), 11.1.
- ▶ Sett på og juster bæresystemet, 11.2.
- ▶ Kontroller betjeningselementene, 10.4.
- ▶ Kontroller kjedesmøringen, 10.5.
- ▶ Dersom trinnene ikke kan gjennomføres: Ikke bruk den høye grensagen, og oppsøk en STIHL fagforhandler.

6 Lade batteriet og LEDer

6.1 Lade batteriet

Ladetiden er avhengig av forskjellige innflytelser, f.eks. temperaturen til batteriet eller omgivelsestemperaturen. Den faktiske ladetiden kan avvike fra den angitte ladetiden. Ladetiden er angitt under www.stihl.com/charging-times.

- ▶ Batteriet må lades slik det er beskrevet i bruksanvisningen til ladeapparatet STIHL AL 101, 300, 500.

6.2 Visning av ladetilstanden

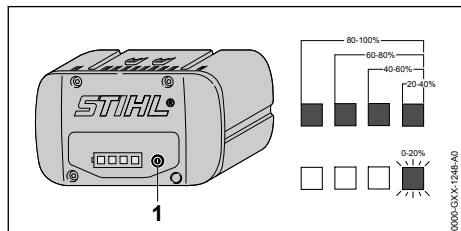

- ▶ Trykk trykknappen (1). LEDene lyser i ca. 5 sekunder grønt og viser ladetilstanden.
- ▶ Hvis høyre LED blinker grønt: Lad batteriet.

6.3 LED-er på batteriet

LED-ene kan vise ladetilstanden til batteriet eller feil. LED-ene kan lyse grønt eller rødt eller blinke.

Hvis LED-ene lyser eller blinker grønt, vises ladetilstanden.

- ▶ Hvis LED-ene lyser eller blinker rødt: Utbedre feil, 18. Det er en feil på den høye grensagen eller i batteriet.

7 Montere sammen den høye grensagen

7.1 Montere sammen den høye grensagen (HTA 86)

- ▶ Slå av den høye grensagen og ta ut batteriet.

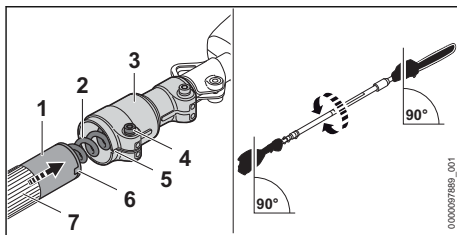

- ▶ Rett opp skaftet (1) som på bildet.
- ▶ Skyv skaftet (1) så langt inn i klemstykket (3) slik at utsparingen (5 og 6) er i flukt.
- ▶ Skyv skaftet (1) til anslag inn i klemstykket (3) slik at klemstykket (3) ligger over håndtaks-slangen (7), og påse at kabelen (2) ikke blir skadet.
- ▶ Stram skruen (4) godt.

Skaftet må ikke demonteres igjen.

7.2 Montere og demontere styreskinnen og sagkjedet

7.2.1 Montere styreskinnen og sagkjedet

Kombinasjonene av styreskinnen og sagkjedet, som er egnet for kjedehjulet og som kan monteres, er angitt i de tekniske dataene, 20.1.

- ▶ Slå av den høye grensagen og ta ut batteriet.

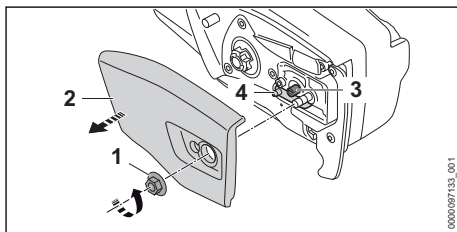

- ▶ Drei mutrene (1) mot urviseren til dekslet til kjedehjulet (2) kan tas av.
- ▶ Ta av dekslet til kjedehjulet (2).
- ▶ Skru strammeskruen (3) mot urviseren til strammespenningen (4) ligger inntil huset på venstre side.

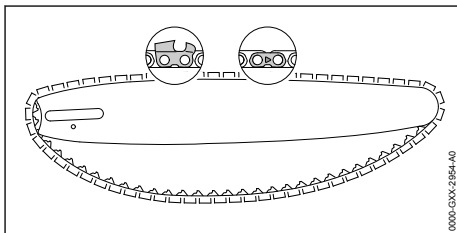

- ▶ Legg sagkjedet slik inn i sporet til styreskin-
nen, at pilene på skjøteleddene til sagkjedet
på oversiden peker i løperetningen.

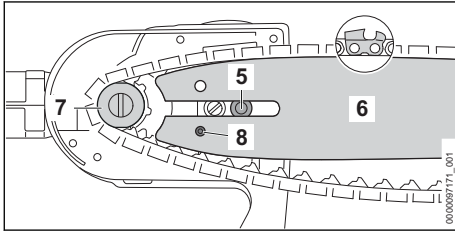

- ▶ Sett styreskinnen med sagkjedet på den høye
grensagen slik at følgende betingelser er opp-
fylt:
 - Drivleddene til sagkjedet sitter i tennene til
kjedehjulet (7).
 - Krageskruen (5) sitter i det avlange hullet i
styreskinnen (6).
 - Tappen på strammespaken (4) sitter i bore-
hullet (8) på styreskinnen (6).

Det spiller ingen rolle hvilken vei styreskinnen (6)
står. Merket på styreskinnen (6) kan også stå på
hodet.

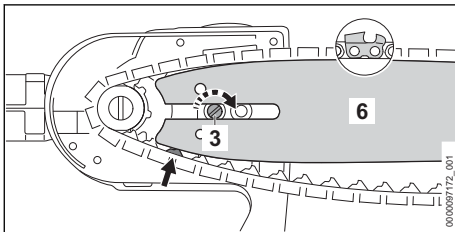

- ▶ Drei strammeskruen (3) med urviseren, til sag-
kjedet ligger inntil styreskinnen. Derved må
drivleddene til sagkjedet føres inn i sporet til
styreskinnen.
Styreskinnen (6) og sagkjedet ligger på den
høye grensagen.
- ▶ Legg dekslet til kjedehjulet (2) slik på den
høye grensagen at den flukter med sagen.
- ▶ Skru inn mutrene (1) og trekk til.

7.2.2 Demontere styreskinnen og sagkjedet

- ▶ Slå av den høye grensagen og ta ut batteriet.
- ▶ Drei mutrene mot urviseren til dekslet til kjede-
hjulet kan tas av.
- ▶ Ta av dekslet til kjedehjulet.
- ▶ Drei strammeskruen til anslag mot urviseren.
Sagkjedet er avlastet.
- ▶ Ta av styreskinnen og sagkjedet.

7.3 Stramme sagkjedet

Under arbeidet utvides sagkjedet eller det trekker
seg sammen. Spenningen til sagkjedet forandrer
seg. Under arbeidet må du regelmessig kontrol-
lere spenningen til sagkjedet og etterstramme
det.

- ▶ Slå av den høye grensagen og ta ut batteriet.

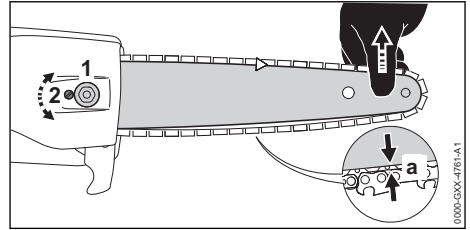

- ▶ Løsne mutteren (1).
- ▶ Løft enden av styreskinnen og drei stramme-
skruen (2) med urviseren til følgende betingel-
ser er oppfylt:
 - Avstand a i midten av føringskinnen er
1 mm til 2 mm.
 - Sagkjedet kan enda trekkes med to fingre
og lite kraft over styreskinnen.
- ▶ Løft styreskinnen videre på spissen og trekk til
mutteren (1) godt.
- ▶ Hvis avstand a i midten av føringskinnen er
1 mm til 2 mm: Stram sagkjedet på nytt.

7.4 Fylle på sagkjede-klebeolje

Sagkjede-klebeolje smører og kjøler det rote-
rende sagkjedet.

- ▶ Slå av den høye grensagen og ta ut batteriet.
- ▶ Legg den høye grensagen slik på en jevn
flate, at oljetank-låsen peker opp.
- ▶ Tørk av området rundt oljetank-låsen med en
fuktig klut.

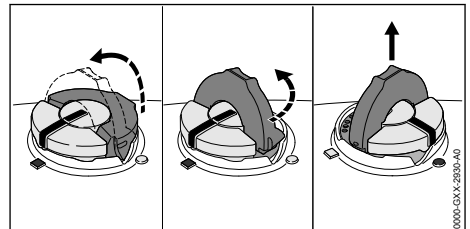

- ▶ Vipp opp bøylen på lokket på oljetanken.
- ▶ Drei lokket på oljetanken mot urviseren til
anslag.
- ▶ Ta av oljetank-låsen.
- ▶ Fyll på sagkjede-klebeolje slik, at det ikke
søles noe sagkjede-klebeolje og oljetanken
ikke er fylt til kanten.

- ▶ Hvis bøylen på lokket på oljetanken er lukket: Vipp opp bøylen.

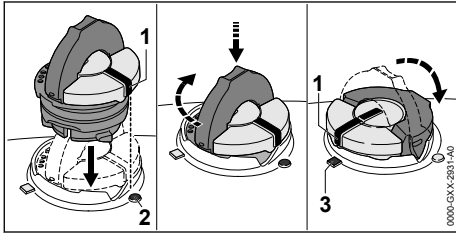

- ▶ Sett på lokket på oljetanken slik at markeringen (1) peker mot markeringen (2).
- ▶ Trykk lokket på oljetanken ned og dreii med urviseren til anslag. Lokket på oljetanken går hørbart i lås. Markeringen (1) peker mot markeringen (3).
- ▶ Kontroller om lokket på oljetanken kan trekkes opp.
- ▶ Hvis lokket på oljetanken ikke kan trekkes opp: Vipp ned bøylen på lokket til oljetanken. Oljetanken er låst.

Hvis lokket på oljetanken ikke kan trekkes opp, må følgende trinn utføres:

- ▶ Sett lokket på oljetanken i en vilkårlig posisjon.

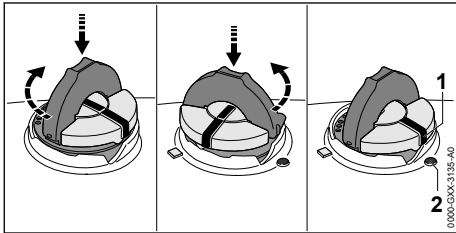

- ▶ Trykk lokket på oljetanken ned og dreii med urviseren til anslag.
- ▶ Trykk lokket på oljetanken ned og dreii mot urviseren til markeringen (1) peker mot markeringen (2).
- ▶ Forsøk på nytt å lukke oljetanken.
- ▶ Hvis oljetanken fremdeles ikke kan lukkes: Ikke bruk den høye grensagen, og oppsøk en STIHL fagforhandler. Den høye grensagen er ikke i en sikker tilstand.

8 Sette inn og ta ut batteriet

8.1 Sett inn batteriet

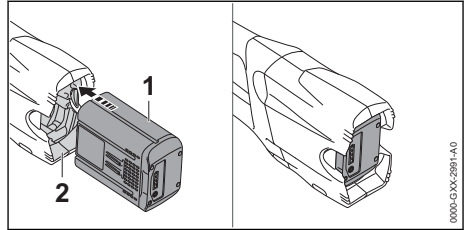

- ▶ Trykk batteriet (1) inn i batterisporet (2) til det stopper. Batteriet (1) går i inngrep med et klikk og er låst.

8.2 Ta ut batteriet

- ▶ Sett den høye grensagen på et jevnt underlag.
- ▶ En hånd holdes foran batterisporet, slik at batteriet (2) ikke kan falle ned.

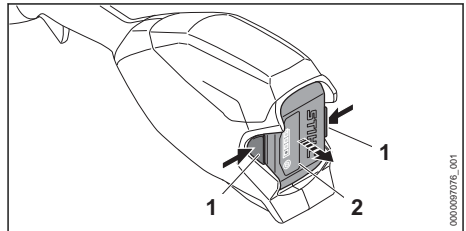

- ▶ Trykk inn begge låsespøkene (1). Batteriet (2) låses opp og kan tas ut.

9 Slå den høye grensagen på og av

9.1 Slå på den høye grensagen

- ▶ Hold den høye grensagen med en hånd på betjeningshåndtaket slik at tommelen griper rundt betjeningshåndtaket.
- ▶ Hold den høye grensagen med den andre hånden på gripeslangen slik, at tommelen griper rundt gripeslangen.

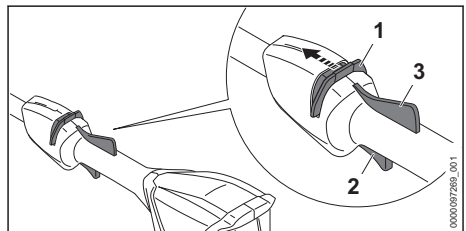

- ▶ Skyv startsperran (1) forover mot sagkjedet med tommelen og hold den.
- ▶ Trykk girspaken (2) med pekefingeren og hold den trykket.
Den høye grensagen øker hastigheten og sagkjedet beveger seg. Startsperran (1) kan slippes.

Når Ergo-Hebel (3) er trykket inn, blir girspaken (2) sperret. Da kan girspake frigjøres og trykkes inn igjen, uten at låseskjermen må skyves i retningen til sagkjedet.

Når girspaken (2) og ergo-spaken (3) frigjøres, er girspaken (3) sperret. Girspaken (1) skyves og holdes i retningen til sagkjedet for å sperre girspaken (2).

9.2 Slå av den høye grensagen

- ▶ Slipp girspaken og ergo-spaken.
 - ▶ Vent til sagkjedet har sluttet å bevege seg etter ca. 1 sekund.
 - ▶ Hvis sagkjedet fortsetter å bevege seg etter ca. 1 sekund: Ta ut batteriet og oppsøk en STIHL fagforhandler.
- Den høye grensagen er defekt.

10 Kontrollere den høye grensagen og batteriet

10.1 Kontroller kjedehjulet

- ▶ Slå av den høye grensagen og ta ut batteriet.
- ▶ Demonter dekslet til kjededrevet.
- ▶ Demonter styreskinnen og sagkjedet.

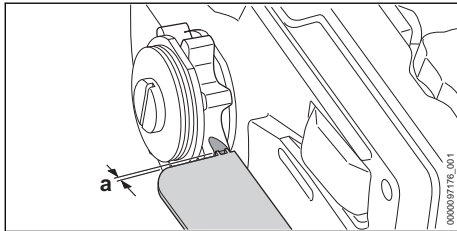

- ▶ Kontroller kjøresporene på kjedehjulet med et STIHL prøveinstrument.
- ▶ Dersom kjøresporene er dypere enn $a = 0,5 \text{ mm}$: Ikke bruk den høye grensagen, og oppsøk en STIHL fagforhandler.
Kjedehjulet må skiftes ut.

10.2 Kontroller styreskinnen

- ▶ Slå av den høye grensagen og ta ut batteriet.
- ▶ Demonter sagkjedet og styreskinnen.

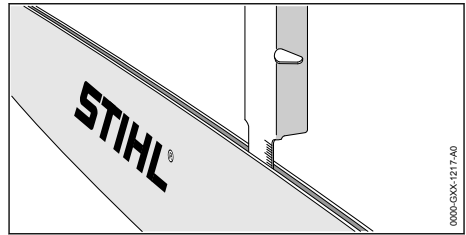

- ▶ Mål dybden til sporet til styreskinnen med målestokken til en STIHL filmal.
- ▶ Bytt styreskinnen hvis en av følgende betingelser er oppfylt:
 - Styreskinnen er skadet.
 - Den målte dybden er mindre enn den minimale spordybden til styreskinnen \square 19.3.
 - Sporet til styreskinnen er trangt eller spredt.
- ▶ Dersom det er uklarheter: Oppsøk en STIHL fagforhandler.

10.3 Kontroller sagkjedet

- ▶ Slå av den høye grensagen og ta ut batteriet.

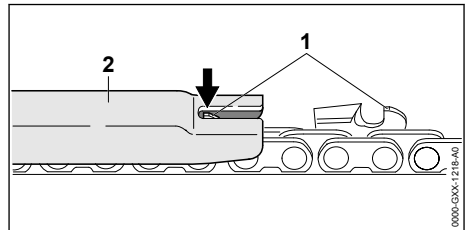

- ▶ Mål høyden til dybdebegrenseren (1) med en STIHL filmal (2). STIHL filmalen må passe til delingen av sagkjedet.
- ▶ Dersom en dybdebegrenser (1) rager utover filmalen (2): Etterfil dybdebegrenseren (1) \square 16.2.

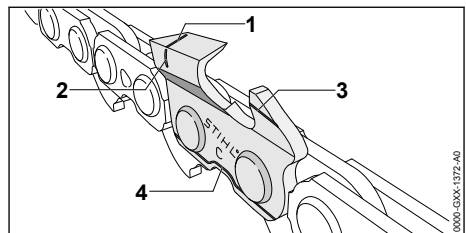

- ▶ Kontroller at slitasjemarkeringene (1 til 4) er synlige på skjæretennene.
- ▶ Hvis ingen slitasjemarkeringer er synlige på en skjæretann: Ikke bruk sagkjedet og oppsøk en STIHL fagforhandler.

- ▶ Kontroller med en STIHL filmal om slipevinkelen til skjæretennene på 30° er overholdt. STIHL filmalen må passe til delingen av sagkjedet.
- ▶ Hvis slipevinklene på 30° ikke er overholdt: Slipp sagkjedet.
- ▶ Dersom det er uklarheter: Oppsøk en STIHL fagforhandler.

10.4 Kontrollere betjeningselementene

Startsperre, ergo-håndtak og girspak

- ▶ Ta ut batteriet.
- ▶ Prøv å trykke på girspaken uten å aktivere startsperren.
- ▶ Hvis det er mulig å trykke girspaken: Ikke bruk den høye grensagen, og oppsøk en STIHL fagforhandler. Startsperren er defekt.
- ▶ Skyv startsperren forover mot sagkjedet med tommelen og hold den inne.
- ▶ Trykk ergo-spaken og hold den trykket.
- ▶ Trykk girspaken. Startsperren kan slippes.
- ▶ Slipp girspaken og ergo-spaken.
- ▶ Dersom startsperren, girspaken eller ergo-håndtaket går tungt eller ikke fjærer tilbake i utgangsposisjon: Ikke bruk den høye grensagen, og ta kontakt med en STIHL-fagforhandler. Startsperren, girspaken eller ergo-spaken er defekt.

Slå på den høye grensagen

- ▶ Sett inn batteriet.
- ▶ Skyv startsperren forover mot sagkjedet og hold den.
- ▶ Trykk girspaken og hold den trykket inne. Sagkjedet beveger seg.
- ▶ Hvis 3 lysdioder blinker rødt: Ta ut batteriet og oppsøk en STIHL fagforhandler. Det er en feil på den høye grensagen.
- ▶ Slipp girspaken. Sagkjedet slutter å bevege seg etter ca. 1 sekund.
- ▶ Hvis sagkjedet fortsatt beveger seg etter ca. 1 sekund: Ta ut batteriet og oppsøk en STIHL fagforhandler. Den høye grensagen er defekt.

10.5 Kontrollere kjedesmøringen

- ▶ Sett inn batteriet.
- ▶ Rett styreskinnen på en lys overflate.
- ▶ Slå på den høye grensagen.

Sagkjede-klebeolje slynges bort og er synlig på den lyse overflaten. Kjedesmøringen fungerer.

- ▶ Hvis sagkjede-klebeolje ikke er synlig:
 - ▶ Fyll på sagkjede-klebeolje.
 - ▶ Kontroller kjedesmøringen på nytt.
 - ▶ Hvis sagkjede-klebeolje enda ikke er synlig på den lyse overflaten: Ikke bruk den høye grensagen, og oppsøk en STIHL fagforhandler. Kjedesmøringen er defekt.

10.6 Kontroller batteriet

- ▶ Trykk trykknappen på batteriet. LEDene lyser eller blinker.
- ▶ Hvis LEDene ikke lyser eller blinker: Ikke bruk batteriet og oppsøk en STIHL fagforhandler. Det er en feil i batteriet.

11 Arbeide med den høye grensagen

11.1 Still inn skaftlengden (HTA 86)

Skaftet kan stilles inn i forskjellige lengder avhengig av bruken og høyden til brukeren.

- ▶ Slå av den høye grensagen og ta ut batteriet.

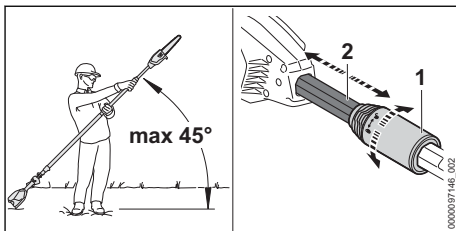

- ▶ Sørg for å ha en vinkel på maks. 45°.
- ▶ Drei låsemutteren (1) en halv omdreining til den stopper \odot .
- ▶ Still inn skaftet (2) til ønsket lengde.
- ▶ Drei låsemutteren (1) i retning \odot til den stopper.
- ▶ Kontroller at skaftet (2) ikke lenger kan flyttes og låsemutteren (1) er dreid inn til anslaget i retning \odot .

Hvis skaftet (2) ikke lenger kan flyttes og låsemutteren er dreid inn til anslaget i retning \odot , er skaftlengden fast innstilt.

11.2 Sette på og justere en enkel skuldersele

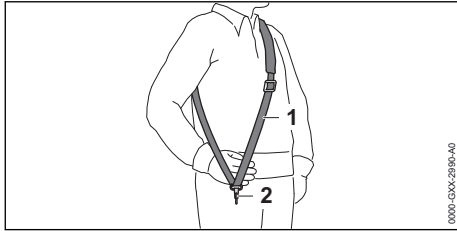

- ▶ Sett på enkel skuldersele (1).
- ▶ Still inn den enkle skulderselen (1) slik, at karabinkroken (2) befinner seg omtrent en håndbredde under høyre hofta.

Flere bæresystemer som kan brukes er beskrevet i denne bruksanvisningen, 21.1.

11.3 Hold og før den høye grensagen

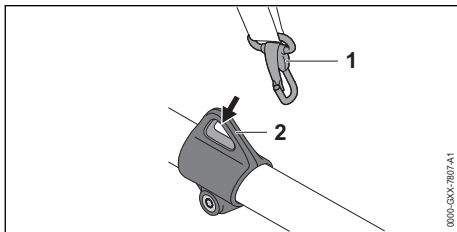

- ▶ Hekt transportkroken (2) på karabinkroken (1).

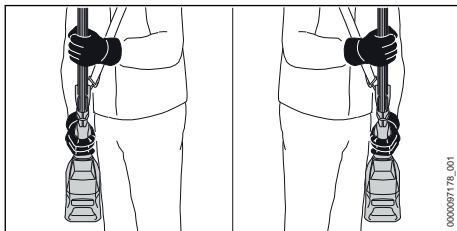

- ▶ Hold den høye grensagen med en hånd på betjeningshåndtaket slik at tommelen griper rundt betjeningshåndtaket.
- ▶ Hold den høye grensagen med den andre hånden på gripeslangen slik, at tommelen griper rundt gripeslangen.

11.4 Kvisting av grener

Skillekutt

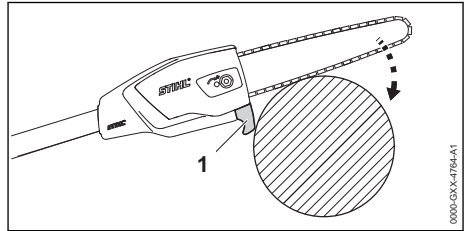

- ▶ Legg anslaget (1) mot grenen.
- ▶ Press styreskinnen med full gass med en vippebevegelse mot grenen.
- ▶ Sag gjennom grenen med undersiden av styreskinnen.

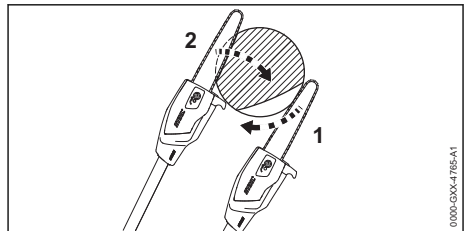

- ▶ Dersom grenen står under spenning: Sag et avlastende snitt (1) på trykksiden og sag så gjennom fra trekkssiden med et skillekutt (2).

Saging av tykke grener

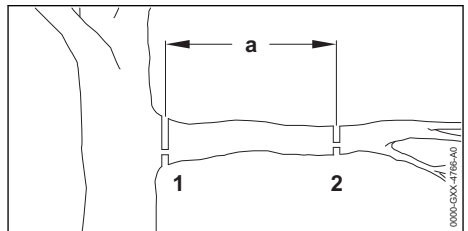

- ▶ Kutt grener med et skillekutt med avlastningskutt (2) på kuttstedet (2) med avstand $a = 20$ cm foran det ønskede kuttstedet (1).
- ▶ Lag et skillekutt med avlastningskutt på ønsket kuttsted (1).

12 Etter arbeidet

12.1 Etter arbeidet

- ▶ Slå av den høye grensagen og ta ut batteriet.
- ▶ Hvis den høye grensagen er våt: La den høyre grensagen tørke.
- ▶ Hvis batteriet er vått: La batteriet tørke.
- ▶ Rengjør den høye grensagen.

- ▶ Rengjør styreskinnen og sagkjedet.
- ▶ Løsne mutteren på dekslet til kjedehjulet.
- ▶ Drei strammeskruen 2 omdreininger mot urviseren.
Sagkjedet er avlastet.
- ▶ Trekk til mutteren på dekslet til kjedehjulet.
- ▶ Skyv kjedebeskyttelsen slik over styreskinnen at den dekker styreskinnen fullstendig.
- ▶ Rengjør batteriet.

13 Transport

13.1 Transportere den høye grensagen

- ▶ Slå av den høye grensagen og ta ut batteriet.
- ▶ Skyv kjedebeskyttelsen slik over styreskinnen at den dekker styreskinnen fullstendig.
- ▶ Skyv skaftet (HTA 86) helt inn.

Bære den høye grensagen

- ▶ Bær den høye grensagen med en hånd på skaftet slik at styreskinnen peker bakover.

Transportere den høye grensagen i et kjøretøy

- ▶ Den høye grensagen må sikres slik at den ikke kan velte eller bevege seg.

13.2 Transportere batteriet

- ▶ Slå av den høye grensagen og ta ut batteriet.
- ▶ Forsikre deg om at batteriet er i sikker tilstand.
- ▶ Pakk batteriet slik at følgende betingelser er oppfylt:
 - Forpakningen er elektrisk ikke-ledende.
 - Batteriet kan ikke bevege seg i forpakningen.
- ▶ Forpakningen må sikres slik at den ikke kan bevege seg.

Batteriet underligger kravene for transport av farlig gods. Batteriet er klassifisert som UN 3480 (litium-ion-batterier) og ble kontrollert i henhold til UN-håndbok Kontroller og kriterier Del III, underavsnitt 38.3.

Forskriftene for transport er oppgitt under www.stihl.com/safety-data-sheets.

14 Oppbevaring

14.1 Oppbevaring av den høye grensagen

- ▶ Slå av den høye grensagen og ta ut batteriet.
- ▶ Skyv kjedebeskyttelsen slik over styreskinnen at den dekker styreskinnen fullstendig.
- ▶ Den høye grensagen må oppbevares slik at følgende betingelser er oppfylt:
 - Den høye grensagen er ikke tilgjengelig for barn.

- Den høye grensagen er ren og tørr.
- ▶ Hvis den høye grensagen skal lagres mer enn 3 måneder: Demonter styreskinnen og sagkjedet.

14.2 Oppbevare batteriet

STIHL anbefaler å oppbevare batteriet i en lade-tilstand mellom 40 % og 60 % (2 grønt lysende LED-er).

- ▶ Batteriet må oppbevares slik at følgende betingelser er oppfylt:
 - Batteriet er utenfor rekkevidden til barn.
 - Batteriet er rent og tørt.
 - Batteriet er i et lukket rom.
 - Batteriet er koblet fra den høye grensagen og ladeapparatet.
 - Batteriet er i en elektrisk ikke-ledende forpakning.
 - Batteriet er i temperaturområdet mellom -10 °C og +50 °C.

15 Rengjøring

15.1 Rengjøre den høye grensagen

- ▶ Slå av den høye grensagen og ta ut batteriet.
- ▶ Rengjør den høye grensagen med en fuktig klut eller STIHL harpiksløsemiddel.
- ▶ Rengjør lufteslissene med en pensel.
- ▶ Fremmedlegemer fjernes fra batterisporet og batterisporet rengjøres med en fuktig klut.
- ▶ Elektriske kontakter i batterisporet rengjøres med en pensel eller en myk børste.
- ▶ Demonter dekslet til kjededrevet.
- ▶ Rengjør området rundt kjededrevet med en fuktig klut eller STIHL harpiksløsemiddel.
- ▶ Demonter dekslet til kjedehjulet.

15.2 Rengjøre styreskinnen og sagkjedet

- ▶ Slå av den høye grensagen og ta ut batteriet.
- ▶ Demonter styreskinnen og sagkjedet.

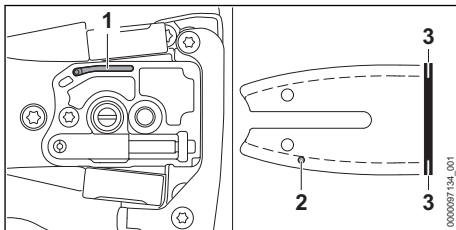

- ▶ Rengjør oljeutløpskanalen (1), oljeinngangshullet (2) og sporet (3) med en pensel, en myk børste eller STIHL harpiksløsemiddel.
- ▶ Rengjør sagkjedet med en pensel, en myk børste eller STIHL harpiksløsemiddel.

- ▶ Monter styreskinnen og sagkjedet.

15.3 Rengjøre batteriet

- ▶ Rengjør batteriet med en fuktig klut.

16 Vedlikeholde

16.1 Fjerne kanter på styreskinnen

Det kan danne seg et hakk på den utvendige kanten til styreskinnen.

- ▶ Fjern hakk med en flatfil eller en STIHL styreskinne-retter.
- ▶ Dersom det er uklarerheter: Oppsøk en STIHL fagforhandler.

16.2 Slipe sagkjedet

Det krever mye øvelse, for å slipe sagkjedet riktig.

STIHL filer, STIHL filehjelpemidler, STIHL slippeapparater og brosjyren "Slipe STIHL sagkjeder", hjelper deg med riktig sliping av sagkjedet. Brosjyren er tilgjengelig under www.stihl.com/sharpening-brochure.

STIHL anbefaler å la en STIHL fagforhandler slipe sagkjedene.



ADVARSEL

- Skjæretennene til sagkjedet er skarpe. Brukeren kan skjære seg.
 - ▶ Bruk arbeidshansker av motstandsdyktig materiale.

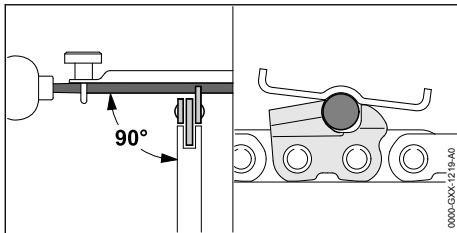

18 Utbedre feil

18.1 Utbedre feil på den høye grensagen eller batteriet

Feil	Lysdioder på batteriet	Årsak	Løsning
Den høye grensagen starter ikke når den slås på.	1 lysdiode blinker grønt.	Ladetilstanden til batteriet er for lav.	▶ Batteriet må lades slik det er beskrevet i bruksanvisningen til ladeapparatene STIHL AL 101, 300, 500.
	1 lysdiode lyser rødt.	Batteriet er for varmt eller kaldt.	▶ Ta ut batteriet. ▶ La batteriet avkjøles eller oppvarmes.

- ▶ Hver skjæretann må slipes slik med en rundfil, at følgende betingelser er oppfylt:
 - Rundfilen passer for delingen av sagkjedet.
 - Rundfilen føres fra innsiden og utover.
 - Rundfilen føres i rett vinkel til styreskinnen.
 - Slipevinkel på 30° overholdes.

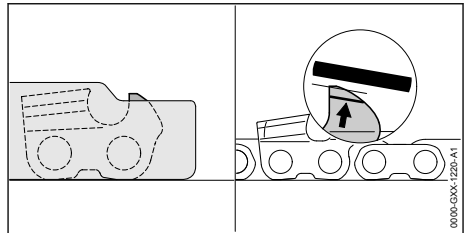

- ▶ Dybdebegrensere må slipes slik med en flatfil, at de er plane med STIHL filmalen og er parallell til slitasjemarkeringen. STIHL filemalen må passe til delingen av sagkjedet.
- ▶ Dersom det er uklarerheter: Oppsøk en STIHL fagforhandler.

17 Reparere

17.1 Reparere den høye grensagen og batteriet

Brukeren kan ikke reparere den høye grensagen, styreskinne, sagkjedet og batteriet selv.

- ▶ Hvis den høye grensagen, styreskinnen eller sagkjedet er skadet: Ikke bruk den høye grensagen, og oppsøk en STIHL fagforhandler.
- ▶ Hvis batteriet er defekt eller skadet: Skift ut batteriet.

Feil	Lysdioder på batteriet	Årsak	Løsning
	3 lysdioder blinker rødt.	Det er en feil på den høye grensagen.	<ul style="list-style-type: none"> ▶ Ta ut batteriet. ▶ Rengjør de elektriske kontaktene i batterisporet. ▶ Sett inn batteriet. ▶ Slå på den høye grensagen. ▶ Hvis 3 lysdioder fortsatt blinker rødt: Ikke bruk den høye grensagen og oppsøk en STIHL fagforhandler.
	3 lysdioder lyser rødt.	Den høye grensagen er for varm.	<ul style="list-style-type: none"> ▶ Ta ut batteriet. ▶ La sagen avkjøles.
	4 lysdioder blinker rødt.	Det er en feil i batteriet.	<ul style="list-style-type: none"> ▶ Ta ut og sett inn igjen batteriet. ▶ Slå på den høye grensagen. ▶ Hvis 4 lysdioder fortsatt blinker rødt: Ikke bruk batteriet og oppsøk en STIHL fagforhandler.
		Den elektriske forbindelsen mellom den høye grensagen og batteriet er brutt.	<ul style="list-style-type: none"> ▶ Ta ut batteriet. ▶ Rengjør de elektriske kontaktene i batterisporet. ▶ Sett inn batteriet.
		Den høye grensagen eller batteriet er fuktig.	<ul style="list-style-type: none"> ▶ La den høye grensagen eller batteriet tørke.
Den høye grensagen slår seg av under drift.	3 lysdioder lyser rødt.	Den høye grensagen er for varm.	<ul style="list-style-type: none"> ▶ Ta ut batteriet. ▶ La sagen avkjøles.
		Det er en elektrisk feil.	<ul style="list-style-type: none"> ▶ Ta ut og sett inn igjen batteriet. ▶ Slå på den høye grensagen.
Driftstiden til den høye grensagen er for kort.		Batteriet er ikke fullstendig ladet.	<ul style="list-style-type: none"> ▶ Lad batteriet helt opp slik det beskrives i bruksanvisningen for laderne STIHL AL 101, 300, 500.
		Brukstiden til batteriet er overskredet.	<ul style="list-style-type: none"> ▶ Skift ut batteriet.
I skjæreamrådet kommer det røyk eller det lukter brent.		Sagkjedet er ikke slipt riktig.	Slip sagkjedet riktig.
		Det er for lite sagkjede-klebeolje i oljetanken.	Fyll på sagkjede-klebeolje.
		Kjedesmøringen tilfører for lite sagkjede-klebeolje.	Ikke bruk den høye grensagen, og oppsøk en STIHL fagforhandler.
		Sagkjedet er stramt for mye.	Stram sagkjedet riktig.
		Den høye grensagen blir ikke brukt riktig.	Få forklart bruken og øv på å bruke den riktig.

19 Tekniske data

19.1 Høy grensag STIHL HTA 66, HTA 86

HTA 66

Godkjente batterier:

- STIHL AP
- STIHL AR

– Vekt uten batteri: 3,3 kg

– Maksimalt innhold til oljetanken: 105 cm³ (0,105 l)

HTA 86

Godkjente batterier:

- STIHL AP
- STIHL AR
- Vekt uten batteri: 4,6 kg
- Maksimalt innhold til oljetanken: 105 cm³ (0,105 l)

Gangtid er oppgitt under www.stihl.com/battery-life.

19.2 Kjedehjul

Følgende kjedehjul kan brukes:

- 6-tagget for 1/4" P

19.3 Minimal spordybde til styreskinnene

Den minimale spordybden er avhengig av delingen til styreskinnen.

- 1/4" P: 4 mm

19.4 Batteri STIHL AP

- Batteriteknologi: Litium-ioner
- Spenning: 36 V
- Kapasitet i Ah: se typeskilt
- Energiinnhold i Wh: se typeskilt
- Vekt i kg: se typeskilt
- Tillatt temperaturområde for bruk og oppbevaring: - 10 °C til + 50 °C

19.5 Lydverdier og vibrasjonsverdier

K-verdien for lydtrykknivåene er 2 dB(A). K-verdien for lydeffektnivåene er 2 dB(A). K-verdien for vibrasjonsverdiene er 2 m/s².

HTA 66

STIHL anbefaler å bruke hørselsvern.

- Lydtrykknivå L_{pA} målt iht. ISO 22868: 78 dB(A)
- Lydeffektnivå L_{WA} målt iht. EN ISO 22868: 93 dB(A)
- Vibrasjonsverdi a_{HV} målt iht. ISO 22867
 - Betjeningshåndtak: 1,0 m/s²
 - Gripeslange: 1,0 m/s²

HTA 86

STIHL anbefaler å bruke hørselsvern.

- Lydtrykknivå L_{pA} målt iht. ISO 22868: 77 dB(A)
- Lydeffektnivå L_{WA} målt iht. EN ISO 22868: 93 dB(A)

Skaft skjøvet helt inn:

- Vibrasjonsverdi a_{HV} målt iht. ISO 22867
 - Betjeningshåndtak: 1,0 m/s²
 - Gripeslange: 1,0 m/s²

Skaft trukket helt ut:

- Vibrasjonsverdi a_{HV} målt iht. ISO 22867
 - Betjeningshåndtak: 1,0 m/s²
 - Gripeslange: 1,0 m/s²

De angitte vibrasjonsverdiene ble målt med en standardisert testprosedyre og kan trekkes inn til sammenligning av elektriske apparater. Vibrasjonsverdiene som faktisk oppstår, kan avvike fra de angitte verdiene avhengig av typen arbeid. De angitte vibrasjonsverdiene kan benyttes til en foreløpig vurdering av vibrasjonsbelastningen. Den faktiske vibrasjonsbelastningen må anslås. Derved kan det også tas hensyn til periodene der elektriske apparatet er slått av, og periodene der det er slått på men går uten belastning.

Informasjon angående oppfyllelse av arbeidsgiverdirektivet om vibrasjon 2002/44/EF er angitt under www.stihl.com/vib.

19.6 REACH

REACH betegner en EF-forordning for registrering, vurdering og godkjenning av kjemikalier.

Informasjon om oppfyllelse av REACH forordningen er angitt under www.stihl.com/reach.

20 Kombinasjoner av styreskinnene og sagkjeder

20.1 Høy grensak STIHL HTA 66, HTA 86

HTA 66

Deling	Drivledd tykkelse/sporbredde	Lengde	Styreskinne	Antall tenner kjededrev	Antall drivledd	Sagkjede
1/4" P	1,1 mm	25 cm	Rollomatic E Mini	8	56	71 PM3 (type 3670)

HTA 86

Deling	Drivledd tykkelse/sporbredde	Lengde	Styreskinne	Antall tenner kjededrev	Antall drivledd	Sagkjede
1/4" P	1,1 mm	25 cm	Rollomatic E Mini	8	56	71 PM3 (type 3670)
		30 cm	Rollomatic E Mini		64	

Deling	Drivledd tykkelse/sporbredde	Lengde	Styreskinne	Antall tenner kjededrev	Antall drivledd	Sagkjede
Snittlengden til en styreskinne er avhengig av hvilken høy grensag som brukes og sagkjedet. Den faktiske snittlengden til en styreskinne kan være mindre enn den angitte lengden.						

21 Kombinasjoner av bæresystemer

21.1 Kombinasjoner av bæresystemer

Den høye grensagen må brukes i kombinasjon med et bæresystem. Bæresystemet som skal brukes, er angitt her:



Enkel skuldersele



Dobbel skuldersele



Batteriet STIHL AR med støtteputen



Batteribelte med bæreveske og "Belteveske AP med tilkoblingsledning" montert sammen med støtteputen



Batteribelte med tilkoblingsledning sammen med enkel skuldersele



Bæresystem med innebygget "Belteveske AP med tilkoblingsledning" med støtteputen



Ryggbæresystem RTS

22 Reservedeler og tilbehør

22.1 Reservedeler og tilbehør

STIHL Disse symbolene identifiserer STIHL reservedeler og originalt STIHL tilbehør.

STIHL anbefaler å bruke STIHL reservedeler og originalt STIHL tilbehør.

Reservedeler og tilbehør fra andre produsenter kan ikke vurderes av STIHL med hensyn til pålitelighet, sikkerhet og egnethet til tross for løpende markedsobservasjon og STIHL kan ikke garantere for deres bruk.

Originale STIHL reservedeler og originalt STIHL tilbehør fås kjøpt hos en STIHL fagforhandler.

23 Kassering

23.1 Kassere den høye grensagen og batteriet

Informasjon om kassering er tilgjengelig hos lokale myndigheter eller hos din STIHL-fagforhandler.

Upassende avfallshåndtering kan være skadelig for helse og miljø.

- ▶ STIHL-produkter, inkludert emballasje, tilføres en egnet gjenvinningsstasjon i samsvar med lokale forskrifter.
- ▶ Må ikke kasseres med husholdningsavfallet.

24 EU-samsvarserklæring

24.1 Høy grensag STIHL HTA 66, HTA 86

ANDREAS STIHL AG & Co. KG
Badstraße 115
D-71336 Waiblingen

Tyskland

påtar seg alene ansvaret for at

- Modell: Batteridrevet høy grensag
- Varemerke: STIHL
- Type: HTA 66, HTA 86
- Serieidentifikasjon: LA03

oppfyller de gjeldende bestemmelsene til direktivene 2011/65/EU, 2006/42/EF og 2014/30/EU og er utviklet og produsert i henhold til følgende standarder, som gjaldt ved produksjonsdato: EN 55014-1, EN 55014-2, EN 62841-1, med hensyn til standard EN ISO 11680-1 og EN 62841-4-1.

EF-typegodkjenningen iht. direktiv 2006/42/EF, art. 12.3(b) ble gjennomført hos: VDE test- og sertifiseringsinstitutt (NB 0366), Merianstraße 28, 63069 Offenbach, Tyskland

- Sertifiseringsnummer HTA 66, HTA 86: 40051683

De tekniske dokumentene oppbevares ved produktgodkjenningen til ANDREAS STIHL AG & Co. KG.

Byggeår, produksjonsland og maskinnummer er angitt på den høye grensagen.

Waiblingen, 03.08.2020

ANDREAS STIHL AG & Co. KG

med fullmakt fra 

Dr. Jürgen Hoffmann, leder for produktdata, forskrifter og godkjenning

25 Generelle sikkerhetsanvisninger for elektroverktøy

25.1 Innledning

Dette kapittelet gjengir de generelle sikkerhetsanvisningene som er angitt i standarden EN/IEC 62841 for håndførte motordrevne elektroverktøy.

STIHL må gjengi disse tekstene.

Sikkerhetsanvisningene som er angitt under "Elektrisk sikkerhet" for unngåelse av elektrisk støt gjelder ikke for STIHL batteri-produkter.

ADVARSEL

- Les sikkerhetsanvisningene, instruksene, illustrasjoner og tekniske data som følger med dette verktøyet. Unnlattelse av å overholde de påfølgende sikkerhetsanvisningene og instruksene kan føre til elektrisk støt, brann og/eller alvorlige personskader. **Oppbevar alle sikkerhetsanvisninger og instruks for senere bruk.**

Begrepet "Elektroverktøy" som brukes i sikkerhetsanvisningene gjelder for strømdrevne elektroverktøy (med strømkabel) eller batteridrevne elektroverktøy (uten strømkabel).

25.2 Sikkerhet på arbeidsplassen

- a) **Hold arbeidsområdet rent og godt belyst.** Uorden eller ubelyste arbeidsområder kan føre til ulykker.
- b) **Ikke arbeid med elektroverktøyet i eksplosjonsfarlig omgivelse, der det befinner seg brennbare væsker, gass eller støv.** Elektroverktøy lager gnister, som kan antenne støvet eller dampen.
- c) **Hold barn og andre personer unna når du bruker elektroverktøyet.** Distraksjoner kan føre til at du mister kontrollen over elektroverktøyet.

25.3 Elektrisk sikkerhet

- a) **Tilkoblingspluggen til elektroverktøyet må passe inn i stikkontakten. Pluggen må på ingen måter endres. Ikke bruk adapterpluggen sammen med jordet elektroverktøy.** Pluggen som ikke er endret og passende stikkontakter reduserer faren for elektrisk støt.
- b) **Unngå kroppskontakt med jordete overflater til f.eks. rør, radiatorer, ovner og kjøleskap.** Det er økt fare for elektrisk støt, når kroppen din er jordet.
- c) **Hold elektroverktøy unna regn og fuktighet.** Hvis det kommer inn vann i et elektroverktøy øker dette faren for elektrisk støt.
- d) **Ikke bruk tilkoblingsledningen til andre formål. Bruk aldri tilkoblingsledningen til å bære, trekke eller trekke ut støpselet til elektroverktøyet. Hold tilkoblingsledningen unna varme, olje, skarpe kanter eller bevegelige deler.** Skadde eller vridde tilkoblingsledninger øker faren for elektrisk støt.
- e) **Hvis du arbeider utendørs med elektroverktøyet, må du kun bruke skjøteledninger, som er egnet for utendørs bruk.** Bruk av en skjøteledning som er egnet for utendørs bruk reduserer faren for elektrisk støt.
- f) **Hvis det ikke er mulig å unngå drift av elektroverktøyet i fuktig omgivelse, må du bruke en jordfeilbryter.** Bruk av en jordfeilbryter reduserer faren for elektrisk støt.

25.4 Sikkerhet av personer

- a) **Vær oppmerksom, pass på hva du holder på med, og gå fornuftig frem ved arbeid med et elektroverktøy. Ikke bruk elektroverktøy, når du er trøtt eller er under innflytelse av rusmidler, alkohol eller medikamenter.** Ett øyeblikks uoppmerksomhet ved bruk av elektroverktøyet kan føre til alvorlige personskader.
- b) **Bruk personlig verneutstyr og alltid en vernebrille.** Bruk av personlig verneutstyr, som støvmaske, sklisikre sikkerhetssko, vernehjelm eller hørselsvern, alt etter type og bruk av elektroverktøyet, reduserer faren for personskader.
- c) **Unngå utilsiktet igangsetting. Forsikre deg om at elektroverktøyet er slått av, før du kobler det til strømforsyningen og/eller kobler til batteriet, plukker det opp eller bærer det.** Hvis du har fingeren på bryteren mens du bærer elektroverktøyet eller kobler elektroverktøyet til strømforsyningen mens det er slått på, kan dette føre til ulykker.

- d) **Fjern innstillingsverktøy eller skrunøkler, før du slår på elektroverktøyet.** Et verktøy eller en nøkkel, som befinner seg i en roterende del av elektroverktøyet, kan føre til persons-kader.
- e) **Unngå unormal kroppsholdning. Sørg for sikker stand og hold tid enhver tid balansen.** Slik kan du i uventede situasjoner bedre kontrollere elektroverktøyet.
- f) **Bruk egnede klær. Ikke bruk vide klær eller smykker. Hold hår og klær unna bevegelige deler.** Løse klær, smykker eller langt hår kan trekkes inn av bevegelige deler.
- g) **Hvis det er mulig å montere støvavtrekks- og -oppsamlingsinnretninger, må de kobles til og brukes på riktig måte.** Bruk av støvavtrekk kan redusere farene gjennom støv.
- h) **Men du må ikke føle deg for sikker, og ikke heve deg selv over sikkerhetsreglene for elektroverktøy, selv om du etter hyppig bruk er kjent med elektroverktøyet.** Uaktsom handling kan i løpet av få sekunder føre til alvorlige personskader.

25.5 Bruk og behandling av elektroverktøyet

- a) **Elektroverktøyet må ikke overbelastes. Ved arbeidet må du alltid bruke elektroverktøyet som er ment for dette.** Med det egnede elektroverktøyet arbeider du bedre og sikrere i det angitte ytelsesområdet.
- b) **Ikke bruk elektroverktøy, som har en defekt bryter.** Et elektroverktøy som ikke lenger kan slå på eller av, er farlig og må repareres.
- c) **Trekk pluggen ut av stikkkontakten og/eller fjern det avtakbare batteriet, før du foretar innstillinger på apparatet, bytter deler på bruksredskaper eller legger til side elektroverktøyet.** Denne forholdsregelen hindrer utilsiktet start av elektroverktøyet.
- d) **Elektroverktøy som ikke brukes må oppbevares utenfor rekkevidden til barn. Ikke la personer som ikke er kjent med det eller ikke har lest disse anvisningene, bruke elektroverktøyet.** Elektroverktøy er farlige, hvis de brukes av uerfarne personer.
- e) **Elektroverktøy og bruksredskaper krever nøye pleie.** Kontroller om bevegelige deler fungerer feilfritt og ikke klemmer, om deler er brukket eller ødelagt, slik at funksjonen til elektroverktøyet er redusert. Skadde deler må repareres før elektroverktøyet brukes.

Mange ulykker kan føres tilbake til dårlig vedlikehold av elektroverktøy.

- f) **Skjæreverktøy skal holdes skarpe og rene.** Skjæreverktøy som pleies godt og har skarpe skjærekanten klemmer mindre og føres lettere.
- g) **Elektroverktøy, bruksverktøy, bruksredskaper osv. skal brukes tilsvarende disse anvisningene. Derved må du ta hensyn til arbeidsforholdene og arbeidet som skal utføres.** Bruk av elektroverktøy for andre anvendelser enn det de er ment for kan føre til farlige situasjoner.
- h) **Hold alle håndtak og gripeflater tørre, rene og fri for olje og fett.** Glatte håndtak og gripeflater tillater ikke sikker betjening og styring av elektroverktøyet i uforutsigbare situasjoner.

25.6 Bruk og behandling av det batteridrevne verktøyet

- a) **Batterier må kun lades med ladeapparater som anbefales av produsenten.** Gjennom et ladeapparat, som er egnet for en bestemt type batterier, er det brannfare, hvis det brukes med andre batterier.
- b) **Benytt kun batterier som er ment for dette i elektroverktøy.** Bruk av andre batterier kan føre til personskader eller brannfare.
- c) **Batterier som ikke brukes må holdes unna binders, mynter, nøkler, spikre, skruer eller andre små metallgjenstander, som kan føre til forkobling av kontaktene.** En kortslutning mellom batterikontaktene kan føre til forbrenninger eller brann.
- d) **Ved feil bruk kan væske lekke ut av batteriet. Unngå kontakt med den. Skyll med vann ved tilfeldig kontakt. Hvis væsken kommer inn i øynene, må du i tillegg konsultere en lege.** Væske som lekker ut kan føre til hudirritasjoner eller forbrenninger.
- e) **Ikke bruk batterier som er skadet eller forandret.** Batterier som er skadet eller forandret kan ha uforutsigbar atferd og føre til brann, eksplosjon eller fare for personskader.
- f) **Batteriet må ikke utsettes for brann eller for høye temperaturer.** Brann eller temperaturer på over 130 °C (265 °F) kan føre til eksplosjon.
- g) **Følg alle anvisningene for lading og lad batteriet eller det batteridrevne verktøyet aldri utenfor temperaturområdet som er angitt i**

bruksanvisningen. Feil lading eller lading utenfor det tillatte temperaturområdet kan ødelegge batteriet eller øke faren for brann.

25.7 Service

- a) **Elektroverktøyet skal kun repareres av kvalifisert fagpersonell og kun med original-reservedeler.** På denne måten sikres det, at sikkerheten til elektroverktøyet opprettholdes.
- b) **Skadde batterier skal ikke vedlikeholdes.** Vedlikehold av batteriet skal kun gjøres av produsenten eller autorisert kundeservice.

Obsah

1	Úvod.....	170
2	Informace k tomuto návodu k použití.....	170
3	Přehled.....	171
4	Bezpečnostní pokyny.....	173
5	Příprava vyvětvovacích nůžek k použití.....	180
6	Nabíjení akumulátoru a světla LED.....	180
7	Smontování vyvětvovacích nůžek.....	180
8	Vsazení a vyjmutí akumulátoru.....	183
9	Zapnutí a vypnutí vyvětvovacích nůžek..	183
10	Kontrola vyvětvovacích nůžek a akumulátoru.....	183
11	Práce s vyvětvovacími nůžkami.....	185
12	Po skončení práce.....	186
13	Přeprava.....	186
14	Skladování.....	187
15	Čištění.....	187
16	Údržba.....	187
17	Oprava.....	188
18	Odstranění poruch.....	188
19	Technická data.....	189
20	Kombinace vodících lišt a pilových řetězů.....	190
21	Kombinace z nosných systémů.....	191
22	Náhradní díly a příslušenství.....	191
23	Likvidace.....	191
24	Prohlášení o konformitě EU.....	191
25	Adresy.....	192
26	Všeobecné bezpečnostní pokyny pro elektrické stroje.....	192

1 Úvod

Vážená zákaznice, vážený zákazníku,

těší nás, že jste se rozhodli pro firmu STIHL. Vytvíjíme a vyrábíme naše výrobky ve špičkové kvalitě podle potřeb našich zákazníků. Tím vznikají výrobky s vysokým stupněm spolehlivosti i při extrémním namáhání.

STIHL je zárukou špičkové kvality také v servisních službách. Naš odborný prodej zajišťuje kompetentní poradenství a instruktáž, jakož i obsáhlou technickou podporu.

STIHL se výslovně zasazuje za trvale udržitelné a zodpovědné zacházení s přírodou. Tento návod k použití Vám má být oporou při bezpečném a ekologickém používání Vašeho výrobku STIHL po dlouhý čas.

Děkujeme Vám za Vaši důvěru a přejeme mnoho spokojenosti s Vaším výrobkem STIHL.

N. S. Stihl

Dr. Nikolas Stihl

DŮLEŽITÉ! PŘED POUŽITÍM SI NÁVOD PŘEČTĚTE A ULOŽTE JEJ PRO DALŠÍ POTŘEBU.

2 Informace k tomuto návodu k použití

2.1 Platné dokumenty

Platí lokální bezpečnostní předpisy.

- ▶ Kromě tohoto návodu k použití je třeba si přečíst níže uvedené dokumenty, porozumět jim a uložit je pro pozdější použití:
 - návod k použití pro používaný nosný systém
 - návod k použití pro akumulátor STIHL AR
 - návod k použití pro „opaskovou brašnu AP s přípojovacím kabelem“
 - bezpečnostní pokyny pro akumulátor STIHL AP
 - návod k použití pro nabíječky STIHL AL 101, 300, 500
 - bezpečnostní informace pro akumulátory STIHL a výrobky s integrovaným akumulátorem: www.stihl.com/safety-data-sheets

2.2 Označení varovných odkazů v textu



- Odkaz upozorňuje na nebezpečí, která mohou vést k těžkým úrazům či usmrcení.
 - ▶ Uvedená opatření mohou zabránit těžkým úrazům či usmrcení.

UPOZORNĚNÍ

- Odkaz upozorňuje na nebezpečí, která mohou vést k věcným škodám.
 - ▶ Uvedená opatření mohou zabránit věcným škodám.

2.3 Symboly v textu

Tento symbol odkazuje na kapitolu v tomto návodu k použití.

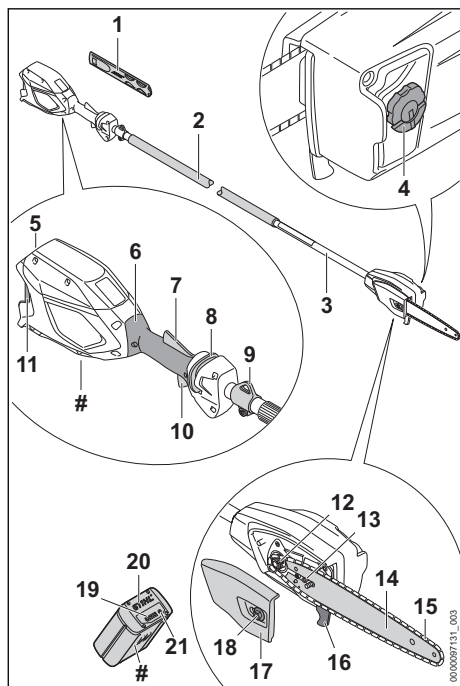
3 Přehled**3.1 Vyvětovací pila STIHL HTA 66 a akumulátor****1 Ochranný kryt řetězu**

Ochranný kryt řetězu chrání před kontaktem s pilovým řetězem.

2 Hadicový hmatec

Hadicový hmatec slouží k držení a vedení vyvětovací pily.

3 Tyč

Tyč spojuje všechny konstrukční díly.

4 Uzávěr olejové nádrčky

Uzávěr olejové nádrčky uzavírá olejovou nádrčku.

5 Akumulátorová šachta

Do akumulátorové šachty se vsunuje akumulátor.

6 Ovládací rukojeť

Ovládací rukojeť slouží k ovládání, držení a vedení vyvětovací pily.

7 Ergo-páčka

Ergo-páčka udržuje deblokovací šoupátko v jeho poloze po puštění spínače.

8 Deblokační šoupátko

Deblokační šoupátko odjišťuje spínač.

9 Závěsný držák

Závěsný držák slouží k zavěšení nosného systému.

10 Spínač

Spínač zapíná a vypíná vyvětovací pilu.

11 Aretační páčka

Aretační páčka drží akumulátor v akumulátorové šachtě.

12 Řetězka

Řetězka pohání pilový řetěz.

13 Napínací šroub

Napínací šroub slouží k seřízení napnutí řetězu.

14 Vodicí lišta

Vodicí lišta vede pilový řetěz.

15 Pilový řetěz

Pilový řetěz řeže dřevo.

16 Doraz

Doraz opírá vyvětovací pilu během práce o dřevo.

17 Víko řetězky

Víko řetězky zakrývá řetězku a připevňuje vodicí lištu na vyvětovací pilu.

18 Matice

Matice upevňuje víko řetězky na vyvětovací pilu.

19 Světla LED

Světla LED signalizují stav nabití akumulátoru a poruchy.

20 Akumulátor

Akumulátor napájí vyvětovací pilu energií.

21 Tlačítko

Tlačítko aktivuje světla LED na akumulátoru.

Výkonový štítek s výrobním číslem

3.2 Vyvětvovací pila STIHL HTA 86 a akumulátor

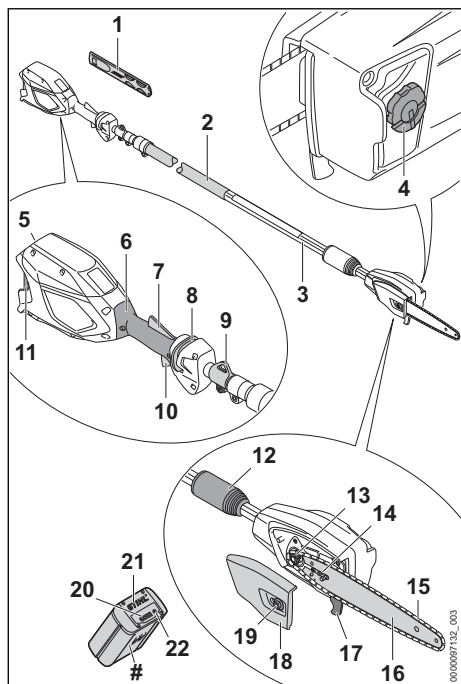

- 1 Ochranný kryt řetězu**
Ochranný kryt řetězu chrání před kontaktem s pilovým řetězem.
- 2 Hadicový hmatec**
Hadicový hmatec slouží k držení a vedení vyvětvovací pily.
- 3 Tyč**
Tyč spojuje všechny konstrukční díly.
- 4 Uzávěr olejové nádrčky**
Uzávěr olejové nádrčky uzavírá olejovou nádrčku.
- 5 Akumulátorová šachta**
Do akumulátorové šachty se vsunuje akumulátor.
- 6 Ovládací rukojeť**
Ovládací rukojeť slouží k ovládní, držení a vedení vyvětvovací pily.
- 7 Ergo-páčka**
Ergo-páčka udržuje deblokovací šoupátko v jeho poloze po puštění spínače.
- 8 Deblokační šoupátko**
Deblokační šoupátko odjišťuje spínač.

- 9 Závěsný držák**
Závěsný držák slouží k zavěšení nosného systému.
- 10 Spínač**
Spínač zapíná a vypíná vyvětvovací pilu.
- 11 Aretační páčka**
Aretační páčka drží akumulátor v akumulátorové šachtě.
- 12 Svěrací matice**
Svěrací matice slouží k nastavení délky tyče.
- 13 Řetězka**
Řetězka pohání pilový řetěz.
- 14 Napínací šroub**
Napínací šroub slouží k seřízení napnutí řetězu.
- 15 Pilový řetěz**
Pilový řetěz řeže dřevo.
- 16 Vodicí lišta**
Vodicí lišta vede pilový řetěz.
- 17 Doraz**
Doraz opírá vyvětvovací pilu během práce o dřevo.
- 18 Víko řetězky**
Víko řetězky zakrývá řetězku a připevňuje vodicí lištu na vyvětvovací pilu.
- 19 Matice**
Matice upevňuje víko řetězky na vyvětvovací pilu.
- 20 Světla LED**
Světla LED signalizují stav nabití akumulátoru a poruchy.
- 21 Akumulátor**
Akumulátor napájí vyvětvovací pilu energií.
- 22 Tlačítko**
Tlačítko aktivuje světla LED na akumulátoru.

Výkonový štítek s výrobním číslem

3.3 Symboly

Tyto symboly se mohou nacházet na vyvětvovací pile a na akumulátoru a mají následující význam:



V této poloze je svěrací matice otevřená. Teleskopická tyč se dá vytáhnout.



V této poloze je svěrací matice zavřená. Teleskopická tyč se nedá vytáhnout.



Tento symbol označuje olejovou nádrčku pro adhezní olej pro pilové řetězy.



Tento symbol udává směr běhu pilového řetězu.

+ Směr otáčení pro napínání pilového řetězu



1 LED svítí červeně. Akumulátor je příliš teplý nebo příliš studený.



4 LED blikají červeně. V akumulátoru je porucha.



Údaj vedle symbolu odkazuje na obsah energie akumulátoru podle specifikace výrobce článků. Obsah energie, který je k dispozici při použití, je menší.



Výrobek nelikvidovat s domácím odpadem.

4 Bezpečnostní pokyny

4.1 Varovné symboly

Varovné symboly na vyvětrovací pile nebo na akumulátoru mají následující význam:



Dbejte na bezpečnostní pokyny a jejich opatření.



Návod k použití je třeba si přečíst, porozumět mu a uložit ho pro další potřebu.



Noste ochranné brýle a ochrannou přilbu.



Noste vysokou ochrannou obuv.



Noste ochranné rukavice.



Dodržujte bezpečnostní odstup.



Akumulátor během přerušeni práce, přepravy, skladování, údržby nebo opravy vždy vyjměte.



Akumulátor chraňte před horkem a ohněm.



Akumulátor neponořujte do kapalin.



Dodržujte přípustné tepelné pásmo akumulátoru.

4.2 Řádné používání

Vyvětrovací pila HTA 66 nebo HTA 86 slouží k vyvětrování vysokých stromů nebo ke zkracování větví vysokých stromů.

Vyvětrovací pila se nesmí používat ke kácení.

Vyvětrovací pila může být používána za deště.

Vyvětrovací pilu napájí energií akumulátor STIHL AP nebo akumulátor STIHL AR.

▲ VAROVÁNÍ

- Akumulátory, které nejsou firmou STIHL pro vyvětrovací pilu povoleny, mohou způsobit požáry a exploze. Může tak dojít k těžkým úrazům či úmrtí osob a ke vzniku věcných škod.
 - ▶ Vyvětrovací pilu používejte s akumulátorem STIHL AP nebo s akumulátorem STIHL AR.
- Pokud vyvětrovací pila nebo akumulátor nejsou používány odpovídajícím způsobem dle jejich určení, může dojít k těžkým úrazům či úmrtí osob a mohou vzniknout věcné škody.
 - ▶ Vyvětrovací pilu používejte tak, jak je to popsáno v tomto návodu k použití.
 - ▶ Akumulátor používejte tak, jak je to popsáno v tomto návodu k použití nebo v návodu k použití pro akumulátor STIHL AR.

4.3 Požadavky na uživatele

▲ VAROVÁNÍ

- Uživatelé bez instruktáže nemohou rozpoznat nebo dobře odhadnout nebezpečí hrozící vyvětrovací pilou a akumulátorem. Uživatel nebo jiné osoby mohou utrpět těžká nebo smrtelná zranění.
 - ▶ Návod k použití je třeba si přečíst, porozumět mu a uložit ho pro další potřebu.
- ▶ Pokud bude vyvětrovací pila předávána další osobě: zároveň s ní předejte návod k použití.
- ▶ Zajistěte, aby uživatel splňoval níže uvedené požadavky:
 - Uživatel je odpočatý.
 - Uživatel je tělesně, senzoricky a duševně schopen vyvětrovací pilu a akumulátor obsluhovat a pracovat s nimi. Pokud je uživatel tělesně, senzoricky a duševně způsobilý pouze částečně, smí s výrobkem pracovat

pouze pod dohledem nebo po zaškolení odpovědnou osobou.

- Uživatel nemůže rozpoznat a dobře odhadnout nebezpečí hrozící vyvětvovací pilou a akumulátorem.
- Uživatel je plnoletý nebo bude podle národních předpisů pod dohledem zaškolený pro výkon povolání.
- Uživatel obdržel instrukci od odborného prodejce výrobků STIHL nebo od osoby znalé odborné tematiky ještě dříve, než začne s vyvětvovací pilou poprvé pracovat.
- Uživatel není pod vlivem alkoholu, léků nebo drogy.

- ▶ V případě nejasností: vyhledejte odborného prodejce výrobků STIHL.

4.4 Oblečení a vybavení

▲ VAROVÁNÍ

- Během práce mohou být dlouhé vlasy vtaženy do vyvětvovací pily. Uživatel tím může utrpět těžké zranění.
 - ▶ Dlouhé vlasy svažte a zajistěte tak, aby se nacházely nad rameny.

- Během práce mohou být předměty vymrštěny velkou rychlostí nahoru. Uživatel se může zranit.



- ▶ Noste těsně přiléhající ochranné brýle. Vhodné ochranné brýle byly přezkoušeny podle normy EN 166 nebo podle národních předpisů a na trhu jsou k dostání s patřičným označením.

- Předměty padající shora mohou vést k poranění hlavy.



- ▶ Noste ochrannou přilbu.

- Během práce může dojít k rozvíření prachu. Vdechovaný prach může poškodit zdraví a vyvolat alergické reakce.

- ▶ Pokud bude rozvířen prach: noste ochrannou protiprachovou masku.

- Nevhodný oděv se může zachytit ve dřevě, ve křoví a ve vyvětvovací pile. Uživatelé bez vhodného oděvu mohou utrpět těžká zranění.
 - ▶ Noste těsně přiléhající oděv.
 - ▶ Šály a ozdoby odložte.

- Během práce se může uživatel pořezat o dřevo. Během čištění či údržby se může uživatel dostat do kontaktu s pilovým řetězem. Uživatel se může zranit.



- ▶ Noste pracovní rukavice z odolného materiálu.

- Pokud nosí uživatel nevhodnou obuv, může uklouznout. Uživatel se může zranit.



- ▶ Noste pevnou uzavřenou obuv s hrubou podrážkou.

4.5 Pracovní pásmo a okolí

4.5.1 Vyvětvovací pila

▲ VAROVÁNÍ

- Nezúčastněné osoby, děti a zvířata nemohou rozpoznat ani odhadnout nebezpečí hrozící vyvětvovací pilou a předměty vymrštěnými do výšky. Nezúčastněné osoby, děti a zvířata mohou utrpět těžká zranění a může dojít k věcným škodám.



- ▶ Dbejte na to, aby nezúčastněné osoby, děti a zvířata zachovávaly odstup 15 m od pracovního okruhu.

- ▶ Od předmětů zachovávejte odstup 15 m.
- ▶ Vyvětvovací pilu nenechávejte bez dohledu.
- ▶ Zajistěte, aby si děti nemohly s vyvětvovací pilou hrát.
- Elektrické konstrukční díly vyvětvovací pily mohou vytvářet jiskry. Jiskry mohou ve snadno hořlavém nebo explozivním okolí vyvolat požáry nebo exploze. Může tak dojít k těžkým úrazům či úmrtí osob a ke vzniku věcných škod.
 - ▶ Nikdy nepracujte ve snadno hořlavém nebo explozivním okolí.

4.5.2 Akumulátor

▲ VAROVÁNÍ

- Nezúčastněné osoby, děti a zvířata nedokáží rozpoznat a posoudit nebezpečí, která jsou s akumulátorem spojena. Následkem toho může dojít k těžkému zranění nezúčastněných osob, dětí a zvířat.
 - ▶ Je nutno zajistit, aby se nezúčastněné osoby, děti a zvířata zdržovaly v bezpečné vzdálenosti.
 - ▶ Akumulátor nenechávejte bez dozoru.
 - ▶ Zajistěte, aby si děti nemohly s akumulátorem hrát.

- Akumulátor není chráněn proti veškerým vlivům okolního prostředí. V případě, že je akumulátor vystaven určitým vlivům okolního prostředí, může vzplanout nebo vybuchnout. Následkem toho může dojít k těžkému zranění osob a ke vzniku věcných škod.



- ▶ Akumulátor chraňte před nadměrnou teplotou a ohněm.
- ▶ Akumulátor nevhazujte do ohně.



- ▶ Akumulátor používejte a skladujte při teplotách v rozsahu od - 10 °C do + 50 °C.



- ▶ Akumulátor nepoňujte do kapalin.

- ▶ K akumulátoru se nepřibližujte s kovovými předměty.
- ▶ Akumulátor nevystavujte působení vysokého tlaku.
- ▶ Akumulátor nevystavujte působení mikrovlnného záření.
- ▶ Akumulátor chraňte před chemikáliemi a solemi.

4.6 Bezpečnosti odpovídající stav

4.6.1 Vyvětřovací pila

Vyvětřovací pila je ve stavu odpovídající bezpečnosti, když jsou splněny níže uvedené podmínky:

- Vyvětřovací pila není poškozená.
- Vyvětřovací pila je čistá.
- Ovládací prvky fungují a nejsou změněny.
- Mazání pilového řetězu je funkční.
- Vyběhané stopy na řetězce nejsou hlubší než 0,5 mm.
- Na stroji je namontovaná jedna kombinace uvedená v tomto návodu k použití sestávající z vodící lišty a pilového řetězu.
- Vodící lišta a pilový řetěz jsou správně namontovány.
- Pilový řetěz je správně napnutý.
- Je namontováno pouze originální příslušenství STIHL určené pro tuto vyvětřovací pilu.
- Příslušenství je namontováno správně.
- Uzávěr olejové nádržky je uzavřen.

▲ VAROVÁNÍ

- Ve stavu neodpovídající bezpečnosti nemohou konstrukční díly již bezpečně fungovat a bezpečnostní zařízení mohou být vyřazena z provozu. Může dojít k těžkým úrazům nebo usmrcení osob.
 - ▶ Pracujte s nepoškozenou vyvětřovací pilou.

- ▶ Pokud je vyvětřovací pila znečištěná: vyvětřovací pilu vyčistěte.
- ▶ Vyvětřovací pilu neměňte. Výjimka: Montáž jedné kombinace uvedené v tomto návodu k použití sestávající z vodící lišty a pilového řetězu.
- ▶ Pokud nefungují ovládací prvky: s vyvětřovací pilou nepracujte.
- ▶ Montujte pouze originální příslušenství STIHL určené pro tuto vyvětřovací pilu.
- ▶ Vodící lištu a pilový řetěz namontujte tak, jak je to popsáno v tomto návodu k použití.
- ▶ Příslušenství namontujte tak, jak je to popsáno v tomto návodu k použití nebo v návodu k použití daného příslušenství.
- ▶ Do otvorů vyvětřovací pily nestrkejte žádné předměty.
- ▶ Uzavřete uzávěr olejové nádržky.
- ▶ Opotřebené nebo poškozené informační štítky vyměňte.
- ▶ V případě nejasností: vyhledejte odborného prodejce výrobků STIHL.

4.6.2 Vodící lišta

Vodící lišta je v bezpečnosti odpovídající stavu, když jsou splněny níže uvedené podmínky:

- Vodící lišta není poškozená.
- Vodící lišta není deformovaná.
- Drážka je hluboká jako minimálně povolená hloubka drážky nebo hlubší, 19.3.
- Můstky drážky jsou bez otřepů.
- Drážka není ani zúžená, ani roztažená.

▲ VAROVÁNÍ

- V bezpečnosti neodpovídající stavu nemůže již vodící lišta pilový řetěz správně vést. Obíhající pilový řetěz může z vodící lišty spadnout. Může dojít k těžkým úrazům nebo usmrcení osob.
 - ▶ Pracovat s nepoškozenou motorovou pilou.
 - ▶ Pokud je hloubka drážky menší než minimální povolená hloubka drážky: vodící lištu vyměnit.
 - ▶ Vodící lištu jednou týdně zbavit otřepů.
 - ▶ V případě stávajících nejasností: vyhledat odborného prodejce výrobků STIHL.

4.6.3 Pilový řetěz

Pilový řetěz je v bezpečnosti odpovídající stavu, když jsou splněny níže uvedené podmínky:

- Pilový řetěz není poškozený.
- Pilový řetěz je správně naostřen.
- Značky opotřebení na řezných zubech jsou viditelné.

▲ VAROVÁNÍ

- V bezpečnosti neodpovídajícím stavu nemohou konstrukční díly již bezpečně fungovat a bezpečnostní zařízení mohou být vyřazena z provozu. Může dojít k těžkým úrazům nebo usmrcení osob.
 - ▶ Pracovat s nepoškozeným pilovým řetězem.
 - ▶ Správně naostřit pilový řetěz.
 - ▶ V případě nejasností vyhledat odborného prodejce výrobků STIHL.

4.6.4 Akumulátor

Akumulátor je ve stavu odpovídajícím bezpečnostním požadavkům, pokud jsou splněny následující podmínky:

- Akumulátor je nepoškozený.
- Akumulátor je čistý a suchý.
- Akumulátor je funkční a nebyl pozměněn.

▲ VAROVÁNÍ

- Pokud není akumulátor ve stavu odpovídajícím bezpečnostním požadavkům, nelze zajistit jeho bezpečnou funkci. Tento stav může způsobit těžké zranění osob.
 - ▶ Pracujte pouze s nepoškozeným a funkčním akumulátorem.
 - ▶ Poškozený nebo vadný akumulátor nenabíjejte.
 - ▶ V případě, že je akumulátor znečištěný nebo mokrá: Akumulátor očistěte a nechte uschnout.
 - ▶ Akumulátor nepozměňujte.
 - ▶ Nezasouvejte žádné předměty do otvorů akumulátoru.
 - ▶ Elektrické kontakty akumulátoru nespojujte kovovými předměty a nezkratujte.
 - ▶ Akumulátor neotvírejte.
 - ▶ Opořezávané nebo poškozené štítky s bezpečnostními upozorněními vždy vyměňte.
- Z poškozeného akumulátoru může vytékat kapalina. V případě, že se tato kapalina dostane do styku s pokožkou nebo očima, může dojít k podráždění pokožky nebo očí.
 - ▶ Vyhybte se kontaktu s kapalinou.
 - ▶ V případě, že dojde k zasažení pokožky: Postižená místa pokožky umyjte vydatným množstvím vody a mýdlem.
 - ▶ V případě, že dojde k zasažení očí: Zasažené oči vyplachujte nejméně po dobu 15 minut vydatným množstvím vody a vyhledejte lékaře.
- Poškozený nebo vadný akumulátor může nezvykle zapáchat, kouřit nebo hořet. Násled-

kem toho může dojít k těžkému nebo smrtelnému zranění osob a ke vzniku věcných škod.

- ▶ V případě, že z akumulátoru vychází nezvyklý zápach nebo kouř: Akumulátor nepoužívejte a umístěte jej v bezpečné vzdálenosti od hořlavých látek.
- ▶ V případě, že akumulátor vzplane: Pokuste se hořící akumulátor uhasit pomocí hasičiho přístroje nebo vody.

4.7 Pracovní postup

4.7.1 Řezání

▲ VAROVÁNÍ

- Pokud se v okolí pracovní oblasti nezdržují žádné osoby v doslechové vzdálenosti, nemůže být v nouzovém případě poskytnuta žádná pomoc.
 - ▶ Zajistěte, aby se v okolí v doslechové vzdálenosti pracovní oblasti zdržovaly osoby.
- Uživatel již v určitých situacích nemůže soustředěně pracovat. Uživatel může ztratit kontrolu nad vyvrtávací pilou, zakopnout, upadnout a těžce se zranit.
 - ▶ Pracujte klidně a s rozvahou.
 - ▶ Pokud jsou světelné poměry a viditelnost špatné: s vyvrtávací pilou nepracujte.
 - ▶ Vyvrtávací pilu obsluhujte sám/sama.
 - ▶ Dávejte pozor na překážky.
 - ▶ Při práci stůjte na zemi a udržujte rovnováhu. Pokud je nutné pracovat ve výškách: použijte vysokozdvížnou pracovní plošinu nebo bezpečné lešení.
 - ▶ Pokud se dostaví známky únavy: udělejte si pracovní přestávku.
- Běžící pilový řetěz může uživatele pořezat. Uživatel tím může utrpět těžké zranění.
 - ▶ Nedotýkejte se běžícího pilového řetězu.
 - ▶ Pokud je pilový řetěz nějakým předmětem zablokovaný: vypněte vyvrtávací pilu a vyjměte akumulátor. Teprve potom předmět odstraňte.
- Běžící pilový řetěz se zahřívá a protahuje se. Pokud pilový řetěz není dostatečně mazán a dodatečně napínán, může z vodící lišty spadnout nebo se přetřhnout. Může dojít k těžkým úrazům osob a ke vzniku věcných škod.
 - ▶ Používejte adhezni olej pro pilové řetězy.
 - ▶ Během práce pravidelně kontrolujte napnutí pilového řetězu. Pokud je napnutí řetězu příliš slabé: pilový řetěz napněte.
- Pokud se vyvrtávací pila během práce změní nebo se chová nezvyklým způsobem, může být v provozně nebezpečném stavu. Může

dojít k těžkým úrazům osob a ke vzniku věcných škod.

- ▶ Práci ukončíte, akumulátor vyjměte a vyhledejte odborného prodejce výrobků STIHL.
- Během práce může vyvětovací pila způsobit vznik vibrací.
 - ▶ Noste rukavice.



- ▶ Práci přerušujte přestávkami.
- ▶ Pokud se vyskytnou náznaky poruch prokrvení: vyhledejte lékaře.
- Pokud běžící pilový řetěz narazí na tvrdý předmět, může dojít ke vzniku jisker. Jiskry mohou ve snadno vznětlivém prostředí vyvolat požáry. Může tak dojít k těžkým úrazům či úmrtí osob a ke vzniku věcných škod.
 - ▶ Nikdy nepracujte ve snadno vznětlivém prostředí.
- Když se spínač pustí, běží pilový řetěz ještě krátce dál. Pohybující se pilový řetěz může někoho pořezat. Osoby mohou utrpět těžká zranění.
 - ▶ Vyvětovací pilu držte pevně oběma rukama a počkejte, až se pilový řetěz zastaví.
- V nebezpečné situaci může uživatel propadnout panice a nosný systém nesejmout. Uživatel tím může utrpět těžké zranění.
 - ▶ Předem nacvičte odložení nosného systému.

▲ VAROVÁNÍ

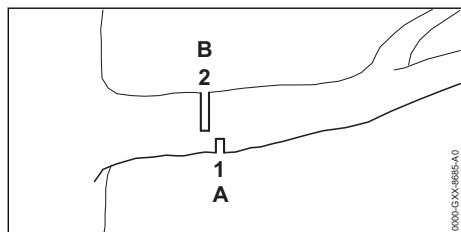

- Pokud se řeže dřevo pod pnutím, může dojít k zaklesnutí vodící lišty. Uživatel může ztratit kontrolu nad vyvětovací pilou a těžce se zranit.
 - ▶ Nejdříve provedte odlehčovací řez (1) do tlakové strany (A), poté provedte dělicí řez (2) směrem ke kmenu stromu do tažné strany (B).

▲ NEBEZPEČÍ

- Pokud se pracuje v okolí kabelů vedoucích elektrický proud, může s nimi pilový řetěz přijít do kontaktu a poškodit je. Uživatel může utrpět těžké nebo smrtelné zranění.



- ▶ Dodržovat odstup 15 m od napětí vodících kabelů.

4.7.2 Odvětňování

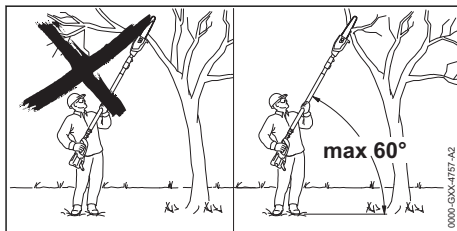

▲ VAROVÁNÍ

- Během odvětňování může spadnout odříznutá větev dolů. Uživatel tím může utrpět těžké zranění.
 - ▶ Nikdy nestůjte pod větví, která se odřezává.
 - ▶ Dodržujte maximálně 60° úhel k horizontále.

4.8 Reakční síly

4.8.1 Zpětný ráz

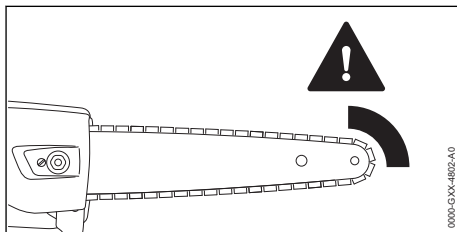

Zpětný ráz může vzniknout níže uvedenými příčinami:

- Běžící pilový řetěz narazí ve vrchní čtvrtině hrotu vodící lišty na nějaký tvrdý předmět a je rychle zbržděn.
- Obíhající pilový řetěz je sevřen na hrotu vodící lišty.

▲ VAROVÁNÍ

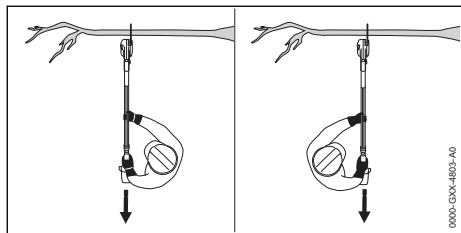

- Pokud dojde ke zpětnému rázu, může být vyvětrovací pila vymrštěna nahoru směrem k uživateli. Uživatel může ztratit kontrolu nad vyvětrovací pilou a může být těžce zraněn nebo usmrcen.
 - ▶ Vyvětrovací pilu držet pevně oběma rukama.
 - ▶ Tělo pracovníka se musí nacházet mimo prodloužené výkyvné pásmo vyvětrovací pily.
 - ▶ Pracovat tak, jak je to popsáno v tomto návodu k použití.
 - ▶ Nikdy nepracovat v pásmu okolo vrchní čtvrtiny hrotu vodící lišty.
 - ▶ Pracovat se správně naostřeným a správně napnutým pilovým řetězem.
 - ▶ Používat pilový řetěz se sníženou tendencí ke zpětnému rázu.
 - ▶ Používat vodící lištu s malým hrotem lišty.
 - ▶ Řezat na plný plyn.

4.8.2 Vtažení

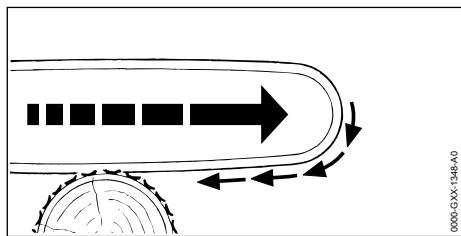

Pokud se pracuje se spodní větví vodící lišty, je vyvětrovací pila tažená pryč od uživatele.

▲ VAROVÁNÍ

- Pokud běžící pilový řetěz narazí na tvrdý předmět a rychle se zbrzdí, může být vyvětrovací pila náhle velmi silně odtažena pryč od uživatele. Uživatel může ztratit kontrolu nad vyvětrovací pilou a může být těžce zraněn nebo usmrcen.
 - ▶ Vyvětrovací pilu držet pevně oběma rukama.

- ▶ Pracovat tak, jak je to popsáno v tomto návodu k použití.
- ▶ Vodící lištu vést rovně v řezu.
- ▶ Ozubený doraz správně nasadit.
- ▶ Řezat na plný plyn.

4.8.3 Zpětný ráz

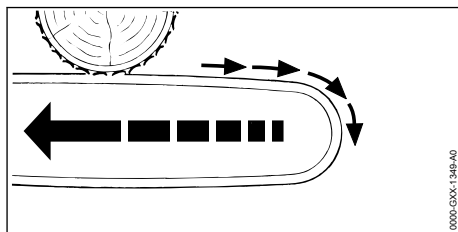

Pokud se pracuje s vrchní větví vodící lišty, je vyvětrovací pila odražena směrem k uživateli.

▲ VAROVÁNÍ

- Pokud běžící pilový řetěz narazí na tvrdý předmět a rychle se zbrzdí, může být vyvětrovací pila náhle velmi silně odmrštěna k uživateli. Uživatel může ztratit kontrolu nad vyvětrovací pilou a může být těžce zraněn nebo usmrcen.
 - ▶ Vyvětrovací pilu držet pevně oběma rukama.
 - ▶ Pracovat tak, jak je to popsáno v tomto návodu k použití.
 - ▶ Vodící lištu vést rovně v řezu.
 - ▶ Řezat na plný plyn.

4.9 Přeprava

4.9.1 Vyvětrovací pila

▲ VAROVÁNÍ

- Během přepravy se může vyvětrovací pila převrátit nebo pohnout. Může dojít k úrazům osob a ke vzniku věcných škod.



- ▶ Vyjměte akumulátor.

- ▶ Nasuňte kryt řetězu na vodící lištu tak, aby byla celá vodící lišta zakrytá.
- ▶ Vyvětrovací pilu zajistěte upínacím popruhem, řemenem nebo sítkou tak, aby se nemohla převrátit ani pohnout.

4.9.2 Akumulátor

▲ VAROVÁNÍ

- Akumulátor není chráněn proti všem okolním vlivům. Pokud je akumulátor vystaven určitým

okolním vlivům, může být poškozen a může dojít ke vzniku věcných škod.

- ▶ Poškozený akumulátor nepřepřpravovat.
- ▶ Akumulátor přepravovat v pouze elektrický proud nevodivém balení.
- Během přepravy se může akumulátor převrátit nebo se pohnout. Může dojít k úrazům osob a ke vzniku věcných škod.
 - ▶ Akumulátor v balení zabalit tak, aby se nemohl pohybovat.
 - ▶ Balení zajistit tak, aby se nemohlo pohybovat.

4.10 Skladování

4.10.1 Vyvětřovací pila

▲ VAROVÁNÍ

- Děti nemohou rozpoznat ani odhadnout nebezpečí hrozcí vyvětřovací pilou. Děti mohou utrpět těžké úrazy.



- ▶ Vyjměte akumulátor.

- ▶ Nasuňte kryt řetězu na vodící lištu tak, aby byla celá vodící lišta zakrytá.
- ▶ Vyvětřovací pilu skladujte mimo dosah dětí.
- Elektrické kontakty na vyvětřovací pile a kovové konstrukční díly mohou vlivem vlhka zkorodovat. Vyvětřovací pila se může poškodit.



- ▶ Vyjměte akumulátor.

- ▶ Vyvětřovací pilu skladujte v čistém a suchém stavu.

4.10.2 Akumulátor

▲ VAROVÁNÍ

- Děti nemohou rozpoznat ani odhadnout nebezpečí hrozcí akumulátorem. Děti mohou utrpět těžké úrazy.
 - ▶ Akumulátor skladovat mimo dosah dětí.
- Akumulátor není chráněn proti všem okolním vlivům. Pokud je akumulátor vystaven určitým okolním vlivům, může dojít k jeho poškození.
 - ▶ Akumulátor skladovat v čistém a suchém stavu.
 - ▶ Akumulátor skladovat v uzavřeném prostoru.
 - ▶ Akumulátor skladovat odděleně od vyvětřovací pily a nabíječky.
 - ▶ Akumulátor skladovat pouze v elektrický proud nevodivém balení.

- ▶ Akumulátor skladovat v tepelném pásmu mezi $-10\text{ }^{\circ}\text{C}$ a $+50\text{ }^{\circ}\text{C}$.

4.11 Čištění, údržba a opravy

▲ VAROVÁNÍ

- Pokud je akumulátor během čištění, údržby nebo opravy vsazen, může dojít k nechtěnému zapnutí vyvětřovací pily. Může dojít k těžkým úrazům osob a ke vzniku věcných škod.



- ▶ Vyjměte akumulátor.

- Agresivní čisticí prostředky, čištění pomocí vodního proudu nebo špičatými předměty mohou vyvětřovací pilu, vodící lištu, pilový řetěz nebo akumulátor poškodit. Pokud se vyvětřovací pila, vodící lišta, pilový řetěz nebo akumulátor nečistí správně, nemohou konstrukční díly správně fungovat a bezpečnostní zařízení mohou být vyřazena z provozu. Osoby mohou utrpět těžká zranění.
 - ▶ Vyvětřovací pilu, vodící lištu, pilový řetěz a akumulátor čistěte tak, jak je to popsáno v tomto návodu k použití.
- Pokud se vyvětřovací pila, vodící lišta, pilový řetěz nebo akumulátor neudrží nebo neopravují správně, nemohou konstrukční díly správně fungovat a bezpečnostní zařízení mohou být vyřazena z provozu. Může dojít k těžkým úrazům nebo usmrcení osob.
 - ▶ Vyvětřovací pilu a akumulátor nikdy neopravujte ani neprovádějte údržbářské úkony sám/sama.
 - ▶ Pokud se na vyvětřovací pile nebo na akumulátoru musí provést údržbářské úkony nebo opravy: vyhledejte odborného prodejce výrobků STIHL.
 - ▶ Na vodící liště a pilovém řetězu provádějte údržbářské úkony a opravy tak, jak je to popsáno v tomto návodu k použití.
- Během čištění nebo údržby pilového řetězu se může uživatel pořezat o ostré řezné zuby. Uživatel se může zranit.



- ▶ Noste pracovní rukavice z odolného materiálu.

5 Příprava vyvětrovacích nůžek k použití

5.1 Příprava vyvětrovací pily k použití

Před každým započítím práce se musí provést níže uvedené kroky:

- ▶ Zajistěte, aby se níže uvedené konstrukční díly nacházely v bezpečném stavu:
 - Vyvětrovací pila, 4.6.1.
 - Vodicí lišta, 4.6.2.
 - Pilový řetěz, 4.6.3.
 - akumulátor, 4.6.4.
- ▶ Zkontrolujte akumulátor, 10.6.
- ▶ Akumulátor zcela nabijte tak, jak je to popsáno v návodu k použití pro nabíječky STIHL AL 101, 300, 500.
- ▶ Vyčistěte vyvětrovací pila, 15.1.
- ▶ Smontujte vyvětrovací pila (HTA 86), 7.1.
- ▶ Namontujte vodicí lištu a pilový řetěz, 7.2.1.
- ▶ Napněte pilový řetěz, 7.3.
- ▶ Vlijte adhezni olej pro pilové řetězy, 7.4.
- ▶ Nastavte délku tyče (HTA 86), 11.1.
- ▶ Nasazení a nastavení nosného systému, 11.2.
- ▶ Zkontrolujte ovládací prvky, 10.4.
- ▶ Zkontrolujte mazání pilového řetězu, 10.5.
- ▶ Pokud tyto kroky nemohou být provedeny: vyvětrovací pila nepoužívejte a vyhledejte odborného prodejce výrobků STIHL.

6 Nabíjení akumulátoru a světla LED

6.1 Nabíjení akumulátoru

Délka doby nabíjení závisí na různých vlivech, např. na teplotě akumulátoru nebo na teplotě okolí. Skutečná délka doby nabíjení se může odchylovat od uvedené délky doby nabíjení. Délka doby nabíjení je uvedena pod www.stihl.com/charging-times.

- ▶ Akumulátor nabíjet tak, jak je to popsáno v návodu k použití pro nabíječky STIHL AL 101, 300, 500.

6.2 Indikace stavu nabití

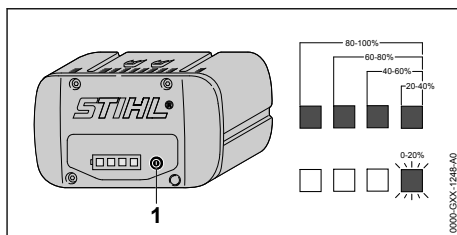

- ▶ Stisknout tlačítko (1). Světla LED svítí po dobu cca. 5 vteřin zeleně a udávají stav nabití.
- ▶ Pokud pravé světlo LED bliká zeleně: akumulátor nabít.

6.3 Světla LED na akumulátoru

Světla LED mohou signalizovat stav nabití nebo poruchy na akumulátoru. Světla LED mohou svítit zeleně nebo červeně nebo blikat.

Pokud světla LED svítí zeleně nebo blikají, je signalizován stav nabití.

- ▶ Pokud světla LED svítí červeně nebo blikají: odstranit závady, 18. Ve vyvětrovací pila nebo v akumulátoru je porucha.

7 Smontování vyvětrovacích nůžek

7.1 Smontování vyvětrovací pily (HTA 86)

- ▶ Vypněte vyvětrovací pila a vyjměte akumulátor.

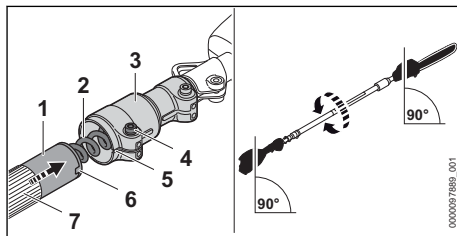

- ▶ Tyč (1) vyrovnějte tak, jak je to znázorněno.
- ▶ Tyč (1) vsuňte do svěracího kusu (3) tak daleko, aby spolu vybraný (5 a 6) lícovala.
- ▶ Tyč (1) zasuňte až na doraz do svěracího kusu (3) tak, aby svěrací kus (3) ležel nad hadicovým hmatcem (7), a dbejte na to, aby kabel (2) nebyl poškozen.
- ▶ Šroub (4) pevně utáhněte.

Tyč se nemusí opět demontovat.

7.2 Montáž a demontáž vodící lišty a pilového řetězu

7.2.1 Montáž vodící lišty a pilového řetězu

Kombinace vodící lišty a pilového řetězu, které se hodí k řetězce a smějí být namontovány, jsou uvedeny v technických datech,  20.1.

- ▶ Vypněte vyvětrovací pilu a vyjměte akumulátor.

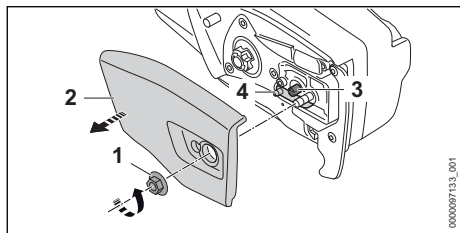

- ▶ Otáčejte maticí (1) v protisměru chodu hodinových ručiček tak dlouho, až se víko řetězky (2) dá sejmout.
- ▶ Sejměte víko řetězky (2).
- ▶ Otáčejte napínacím šroubem (3) v protisměru chodu hodinových ručiček tak dlouho, až napínací smykadlo (4) přilehne vlevo k tělesu.

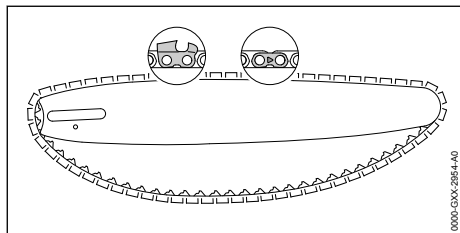

- ▶ Pilový řetěz vložte do drážky vodící lišty tak, aby šípky na spojovacích člancích pilového řetězu na horní straně ukazovaly ve směru běhu pilového řetězu.

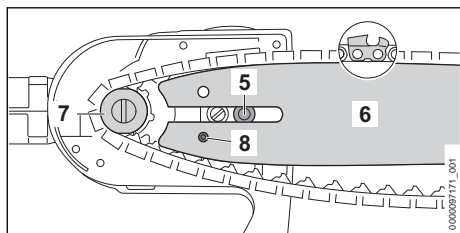

- ▶ Vodící lištu s pilovým řetězem nasadte na vyvětrovací pilu tak, aby byly splněny níže uvedené podmínky:
 - Vodící články pilového řetězu sedí v zubech řetězky (7).

- Šroub s nákrůžkem (5) sedí v podlouhlém otvoru vodící lišty (6).
- Čep napínacího smykadla (4) sedí v otvoru (8) vodící lišty (6).

Orientace vodící lišty (6) nehraje žádnou roli. Natištěný nápis na vodící liště (6) může být i vzhůru nohama.

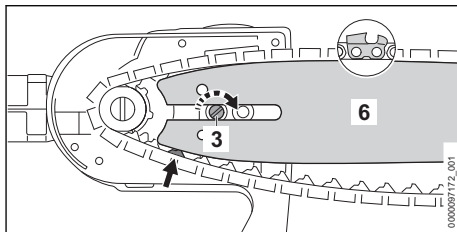

- ▶ Otáčejte napínacím šroubem (3) ve směru chodu hodinových ručiček tak dlouho, až pilový řetěz přilehne k vodící liště. Přitom zaveďte vodící články pilového řetězu do drážky vodící lišty. Vodící lišta (6) a pilový řetěz přiléhají k vyvětrovací pile.
- ▶ Přiložte víko řetězky (2) k vyvětrovací pile tak, aby lícovalo s vyvětrovací pilou.
- ▶ Našroubujte maticí (1) a pevně ji utáhněte.

7.2.2 Demontáž vodící lišty a pilového řetězu

- ▶ Vypněte vyvětrovací pilu a vyjměte akumulátor.
- ▶ Otáčejte maticí v protisměru chodu hodinových ručiček tak dlouho, až se dá víko řetězky sejmout.
- ▶ Víko řetězky sejměte.
- ▶ Napínacím šroubem otáčejte v protisměru chodu hodinových ručiček až na doraz. Pilový řetěz je povolen.
- ▶ Sejměte vodící lištu a pilový řetěz.

7.3 Napínání pilového řetězu

Během práce se pilový řetěz prodlužuje nebo smršťuje. Napnutí pilového řetězu se mění. Během práce se musí napnutí pilového řetězu pravidelně kontrolovat a musí se provádět dodatečné napnutí.

- ▶ Vypněte vyvětrovací pilu a vyjměte akumulátor.

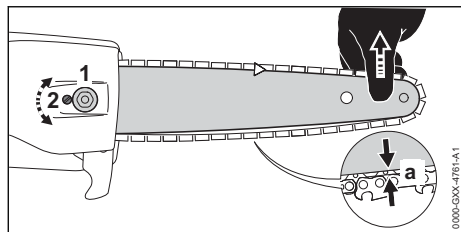

- ▶ Povolte matici (1).
- ▶ Nazdvihněte vodící lištu u jejího hrotu a otáčejte napínacím kolečkem (2) ve směru chodu hodinových ručiček tak dlouho, až jsou splněny níže uvedené podmínky:
 - Vzdálenost *a* ve středu vodící lišty je 1 mm až 2 mm.
 - Pilový řetěz lze ještě po vodící liště dvěma prsty a s nepatrnou silou táhnout.
- ▶ Držte vodící lištu u jejího hrotu i nadále nadzvednutou a pevně utáhněte matici (1).
- ▶ Pokud vzdálenost *a* ve středu vodící lišty není 1 mm až 2 mm: pilový řetěz znovu napněte.

7.4 Plnění adhezního oleje pro pilové řetězy

Adhezní olej pro pilové řetězy maže a chladí obíhající pilový řetěz.

- ▶ Vypněte vyvětrovací pilu a vyjměte akumulátor.
- ▶ Vyvětrovací pilu položte na rovnou plochu tak, aby uzávěr olejové nádržky směřoval nahoru.
- ▶ Pásmo okolo uzávěru olejové nádržky očistěte vlhkým hadrem.

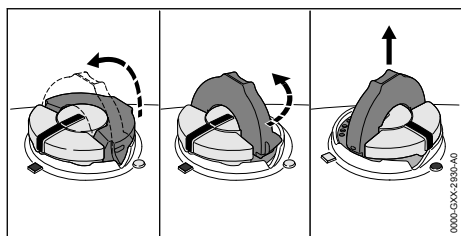

- ▶ Křídlo uzávěru olejové nádržky vyklopte.
- ▶ Uzávěrem olejové nádržky otočte v protisměru chodu hodinových ručiček až na doraz.
- ▶ Uzávěr olejové nádržky sejměte.
- ▶ Adhezní olej pro pilové řetězy vlijte tak, aby nedošlo k žádnému rozlití adhezního oleje a aby olejová nádržka nebyla naplněna až po okraj.
- ▶ Pokud je křídlo uzávěru olejové nádržky sklopeno: křídlo vyklopte.

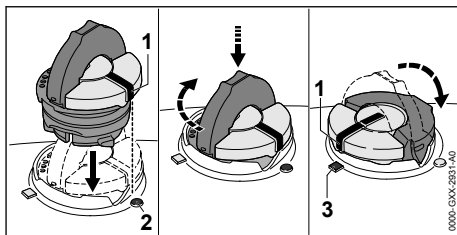

- ▶ Uzávěr olejové nádržky vsaďte tak, aby značka (1) ukazovala na značku (2).
- ▶ Uzávěr olejové nádržky zamáčkněte směrem dolů a přitom jím otočte ve směru chodu hodinových ručiček až na doraz. Uzávěr olejové nádržky se slyšitelně zaaretuje. Značka (1) směřuje ke značce (3).
- ▶ Zkontrolujte, jestli se uzávěr olejové nádržky dá vytáhnout nahoru.
- ▶ Když se uzávěr olejové nádržky nedá vytáhnout nahoru: křídlo uzávěru olejové nádržky sklopte. Olejová nádržka je uzavřena.

Pokud se uzávěr olejové nádržky dá vytáhnout nahoru, je nutné provést níže uvedené kroky:

- ▶ Uzávěr olejové nádržky nasadte v libovolné poloze.

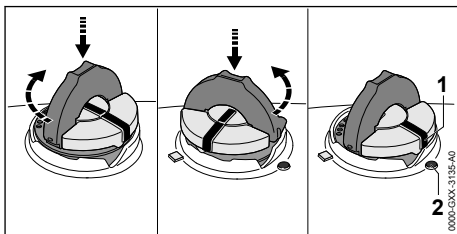

- ▶ Uzávěr olejové nádržky zamáčkněte směrem dolů a přitom jím otočte ve směru chodu hodinových ručiček až na doraz.
- ▶ Uzávěr olejové nádržky zamáčkněte směrem dolů a otáčejte jím v protisměru chodu hodinových ručiček tak dlouho, až bude značka (1) ukazovat na značku (2).
- ▶ Znovu se pokuste olejovou nádržku uzavřít.
- ▶ Pokud se olejová nádržka i nadále nedá uzavřít: s vyvětrovací pilou nepracujte a vyhledejte odborného prodejce výrobků STIHL. Vyvětrovací pila není ve stavu odpovídajícím bezpečnosti.

8 Vsazení a vyjmutí akumulátoru

8.1 Vsazení akumulátoru

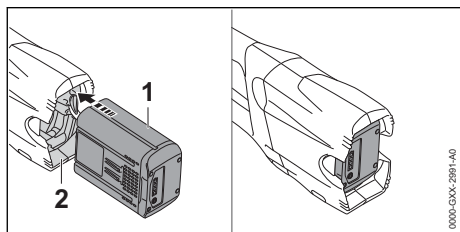

- ▶ Akumulátor (1) zamáčkněte do akumulátorové šachty (2) až na doraz.
- ▶ Akumulátor (1) s kliknutím zapadne a je zafixován.

8.2 Vyjmutí akumulátoru

- ▶ Vyvětvovací pilu položte na rovnou plochu.
- ▶ Jednu ruku držte před akumulátorovou šachtou tak, aby akumulátor (2) nemohl vypadnout.

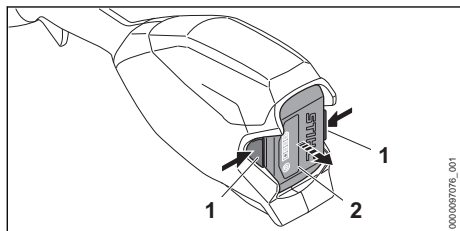

- ▶ Stisknout obě aretační páčky (1). Akumulátor (2) je deblokován a lze ho vyjmout.

9 Zapnutí a vypnutí vyvětvovacích nůžek

9.1 Zapnutí vyvětvovací pily

- ▶ Vyvětvovací pilu držte pevně jednou rukou za ovládací rukojeť tak, aby palec obepínal ovládací rukojeť.
- ▶ Držte vyvětvovací pilu druhou rukou za hadicový hmatec tak, aby palec hadicový hmatec obepínal.

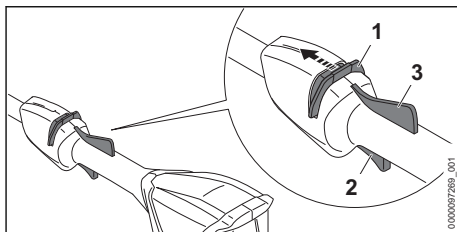

- ▶ Deblokační šoupátko (1) posuňte palcem směrem k foukací trubce a držte je.
 - ▶ Ukazováčkem stiskněte spínač (2) a stisknutý ho držte.
- Vyvětvovací pila akceleruje a pilový řetěz se rozběhne. Deblokovací šoupátko (1) můžete pustit.

Když je stisknutá Ergo-páčka (3), zůstane spínač (2) odblokován. Tím může být spínač puštěn a opět stisknut, aniž by bylo nutné posunout deblokovací šoupátko opět směrem k pilovému řetězu.

Pokud se spínač (2) a Ergo-páčka (3) pustí, je spínač (3) zablokován. Deblokovací šoupátko (1) musí být znovu posunuto směrem k pilovému řetězu a tam drženo, aby se spínač (2) deblokoval.

9.2 Vypnutí vyvětvovací pily

- ▶ Pusťte spínač a ergo-páčku.
 - ▶ Počkejte, až se pilový řetěz po cca 1 sekundě již nepohybuje.
 - ▶ Pokud se pilový řetěz po cca 1 sekundě stále ještě pohybuje, vyjměte akumulátor a vyhledejte odborného prodejce výrobků STIHL.
- Vyvětvovací pila je defektní.

10 Kontrola vyvětvovacích nůžek a akumulátoru

10.1 Kontrola řetězky

- ▶ Vypněte vyvětvovací pilu a vyjměte akumulátor.
- ▶ Demontujte víko řetězky.
- ▶ Demontujte vodící lištu a pilový řetěz.

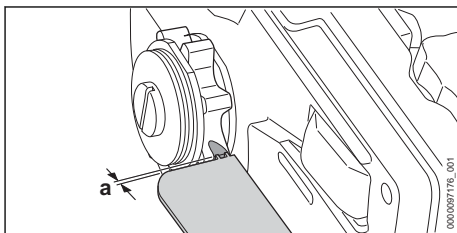

- ▶ Vyběhané stopy na řetězce přezkoušejte porovnávacím kalibrem STIHL.
- ▶ Pokud jsou vyběhané stopy hlubší než $a = 0,5 \text{ mm}$: vyvětrovací pilu nepoužívejte a vyhledejte odborného prodejce výrobků STIHL. Řetězka musí být vyměněna.

10.2 Kontrola vodicí lišty

- ▶ Vypněte vyvětrovací pilu a vyjměte akumulátor.
- ▶ Demontujte pilový řetěz a vodicí lištu.

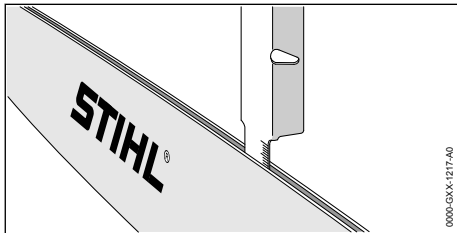

- ▶ Změřte hloubku drážky vodicí lišty stupnicovou tyčí pilovací měrky STIHL.
- ▶ Vodicí lištu vyměňte, pokud je splněna jedna z níže uvedených podmínek:
 - Vodicí lišta je poškozená.
 - Naměřená hloubka drážky je menší než menší povolená hloubka drážky vodicí lišty,  19.3.
 - Drážka vodicí lišty je zúžená nebo roztažená.
- ▶ V případě nejasností: vyhledejte odborného prodejce výrobků STIHL.

10.3 Kontrola pilového řetězu

- ▶ Vypněte vyvětrovací pilu a vyjměte akumulátor.

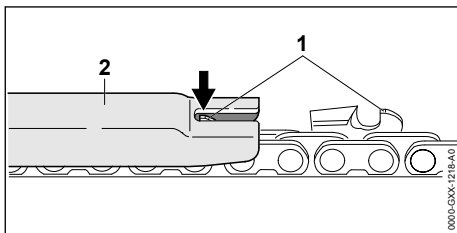

- ▶ Změřte výšku omezovače hloubky (1) pilovací měrkou STIHL (2). Pilovací měrka STIHL musí být vhodná pro rozteč pilového řetězu.
- ▶ Pokud omezovač hloubky (1) přesahuje pilovací měrku (2): omezovač hloubky (1) dodatečně spilujte,  16.2.

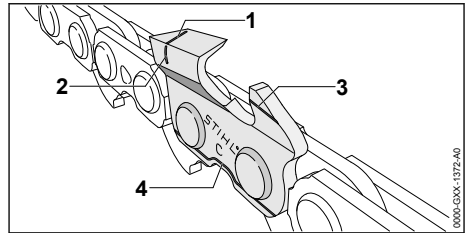

- ▶ Zkontrolujte, jsou-li viditelné značky opotřebení (1 až 4) na řezných zubech.
- ▶ Pokud není některá ze značek opotřebení na některém řezném zubu viditelná: motorovou pilu nepoužívejte a vyhledejte odborného prodejce výrobků STIHL.
- ▶ Pilovací měrku STIHL zkontrolujte, je-li dodržen úhel ostření řezných zubů o velikosti 30° . Pilovací měrka STIHL musí být vhodná pro rozteč pilového řetězu.
- ▶ Pokud není úhel ostření o velikosti 30° dodržen: pilový řetěz naostřete.
- ▶ V případě nejasností: vyhledejte odborného prodejce výrobků STIHL.

10.4 Kontrola ovládacích prvků

Deblokovací šoupátko, ergo-páčka a spínač

- ▶ Vyjměte akumulátor.
- ▶ Pokuste se stisknout spínač bez stisknutí deblokovacího šoupátka.
- ▶ Pokud se spínač dá stisknout: vyvětrovací pilu nepoužívejte a vyhledejte odborného prodejce výrobků STIHL. Deblokovací šoupátko je vadné.
- ▶ Posuňte deblokovací šoupátko palcem směrem k pilovému řetězu a držte je.
- ▶ Stiskněte ergo-páčku a držte ji stisknutou.
- ▶ Stiskněte spínač. Deblokovací šoupátko můžete pustit.
- ▶ Pusťte spínač a ergo-páčku.
- ▶ Pokud se deblokovací šoupátko, spínač nebo ergo-páčka těžce pohybují nebo se neodpruží do výchozí polohy: vyvětrovací pilu nepoužívejte a vyhledejte odborného prodejce výrobků STIHL. Deblokovací šoupátko, spínač nebo ergo-páčka jsou vadné.

Zapnutí vyvětrovací pily

- ▶ Vsaďte akumulátor.
- ▶ Deblokovací šoupátko posuňte palcem směrem k pilovému řetězu a držte je.
- ▶ Stiskněte spínač a stisknutý ho držte. Pilový řetěz se pohybuje.

- ▶ Pokud 3 LED blikají červeně: vyjměte akumulátor a vyhledejte odborného prodejce výrobků STIHL.
- Ve vyvětrovací pile je porucha.
- ▶ Pust'te spínač.
- Pilový řetěz se po cca 1 sekundě již nepohybuje.
- ▶ Pokud se pilový řetěz po cca 1 sekundě stále ještě pohybuje: vyjměte akumulátor a vyhledejte odborného prodejce výrobků STIHL.
- Vyvětrovací pila je defektní.

10.5 Kontrola mazání pilového řetězu

- ▶ Vsadit akumulátor.
- ▶ Vodicí lištu nasměrovat na nějakou světlou plochu.
- ▶ Vyvětrovací pilu zapnout.
- Adhezní olej pro pilové řetězy je odstříkován a je na světlé ploše viditelný. Mazání pilového řetězu je funkční.
- ▶ Pokud není viditelný žádný odstříkovaný adhezní olej:
 - ▶ Vlít adhezní olej pro pilové řetězy.
 - ▶ Mazání řetězu opětně přezkoušet.
 - ▶ Pokud není adhezní olej pro pilové řetězy stále ještě na světlé ploše viditelný: vyvětrovací pilu nepoužívat a vyhledat odborného prodejce výrobků STIHL. Mazání řetězu je defektní.

10.6 Kontrola akumulátoru

- ▶ Stisknout tlačítko na akumulátoru.
- Světla LED svítí nebo blikají.
- ▶ Pokud světla LED nesvítí nebo neblíkaí: akumulátor nepoužívat a vyhledat odborného prodejce výrobků STIHL.
- V akumulátoru je porucha.

11 Práce s vyvětrovacími nůžkami

11.1 Nastavte délku tyče (HTA 86)

Tyč se může v závislosti na použití a tělesné výšce uživatele nastavit na různé délky.

- ▶ Vypněte vyvětrovací pilu a vyjměte akumulátor.

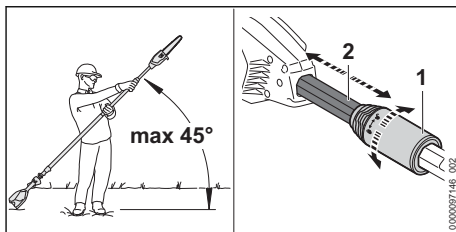

- ▶ Dodržujte maximálně 45° úhel k horizontále.
- ▶ Svěrací matici (1) otočte o půl otáčky ve směru ⚙.
- ▶ Nastavte tyč (2) na požadovanou délku.
- ▶ Svěrací matici (1) otočte až na doraz ve směru ⚙.
- ▶ Zkontrolujte, jestli se tyč (2) již nedá posunovat a svěrací matice (1) je až na doraz utažená směrem ⚙.

Pokud se tyč (2) již nedá posunovat a svěrací matice je až na doraz utažená směrem k ⚙, je délka tyče pevně nastavená.

11.2 Nasazení a nastavení jednoramenního závěsného zařízení

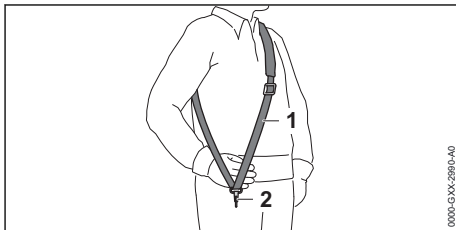

- ▶ Nasad'te si jednoramenní závěsné zařízení (1).
- ▶ Jednoramenní závěsné zařízení (1) nastavte tak, aby karabinka (2) ležela asi o šířku jedné dlaně pod pravým bokem.

Další nosné systémy, které se smějí používat, jsou uvedeny v tomto návodu k použití, 21.1.

11.3 Jak vyvětovací pilu držet a vést

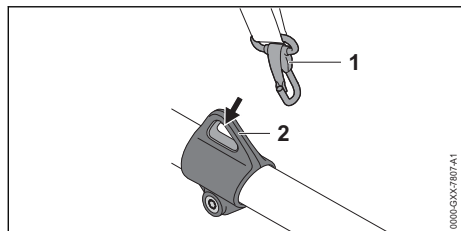

- ▶ Závěsný držák (2) zavěste do karabinky (1).

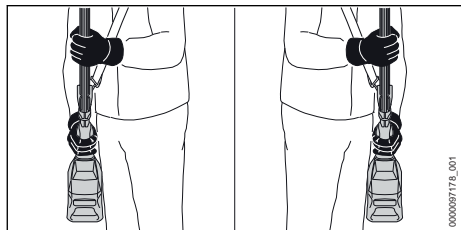

- ▶ Vyvětovací pilu držte pevně jednou rukou za ovládací rukojeť tak, aby palec obepínal ovládací rukojeť.
- ▶ Vyvětovací pilu držte druhou rukou za hadicový hmatec tak, aby palec hadicový hmatec obepínal.

11.4 Odvětvování

Oddělovací řez

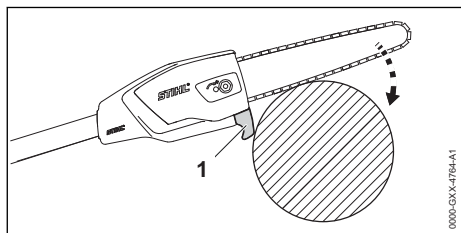

- ▶ Přiložte ozubený doraz (1) na větev.
- ▶ Vodicí lištu na plný plyn zatlačte pákovitým pohybem proti větví.
- ▶ Větev prořízněte spodní stranou vodicí lišty.

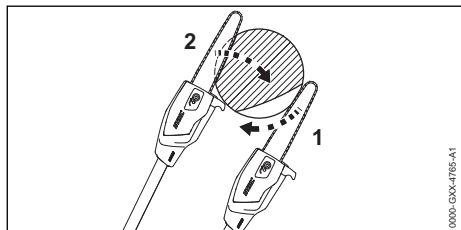

- ▶ Pokud je větev pod napětím: zařízněte odlehčovací řez (1) do tlakové strany a poté ji z tažné strany prořízněte dělicím řezem (2).

Řezání tlustých větví

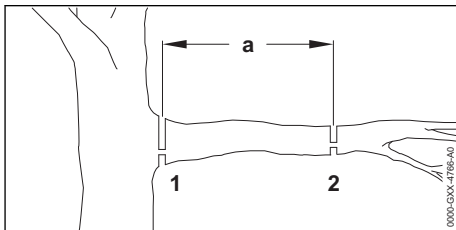

- ▶ Větev zkratke oddělovacím řezem za pomoci odlehčovacího řezu (2) v místě odříznutí (2) ve vzdálenosti $a = 20$ cm před požadovaným místem odříznutí (1).
- ▶ Proveďte na požadovaném místě oddělovací řez s odlehčovacím řezem (1).

12 Po skončení práce

12.1 Po skončení práce

- ▶ Vypněte vyvětovací pilu a vyjměte akumulátor.
- ▶ Pokud je vyvětovací pila mokrá: vyvětovací pilu nechejte uschnout.
- ▶ Pokud je akumulátor moký: nechejte ho uschnout.
- ▶ Vyvětovací pilu vyčistěte.
- ▶ Vyčistěte vodicí lištu a pilový řetěz.
- ▶ Matici na víku řetězky odšroubujte.
- ▶ Napínacím šroubem otočte 2 otáčky v protisměru chodu hodinových ručiček. Pilový řetěz je povolen.
- ▶ Matici na víku řetězky utáhněte.
- ▶ Nasuňte kryt řetězu na vodicí lištu tak, aby byla celá vodicí lišta zakrytá.
- ▶ Vyčistěte akumulátor.

13 Přeprava

13.1 Přeprava vyvětovací pily

- ▶ Vypněte vyvětovací pilu a vyjměte akumulátor.
- ▶ Nasuňte kryt řetězu na vodicí lištu tak, aby byla celá vodicí lišta zakrytá.
- ▶ Tyč zcela zasuňte (HTA 86).

Přenášení vyvětovací pily

- ▶ Vyvětovací pilu noste jednou rukou za tyč tak, aby vodicí lišta směřovala dozadu.

Přeprava vyvětvovací pily ve vozidle

- ▶ Pokud se bude vyvětvovací pila přepravovat ve vozidle: zajistěte, aby se vyvětvovací pila nemohla převrátit ani pohybovat.

13.2 Přeprava akumulátoru

- ▶ Vypněte vyvětvovací pilu a vyjměte akumulátor.
- ▶ Zajistěte, aby byl akumulátor ve stavu odpovídajícím bezpečnosti.
- ▶ Akumulátor zabalte tak, aby byly splněny níže uvedené podmínky:
 - Balení není elektricky vodivé.
 - Akumulátor se v balení nemůže pohybovat.
- ▶ Balení zajistěte tak, aby se nemohlo pohybovat.

Akumulátor podléhá požadavkům pro přepravu nebezpečných nákladů. Akumulátor je zařazen jako UN 3480 (lithium-iontové baterie) a byl zkoušen podle manuálu UN Zkoušky a kritéria, díl III, podkapitola 38.3.

Přepavní předpisy jsou uvedené zde www.stihl.com/safety-data-sheets.

14 Skladování

14.1 Skladování vyvětvovací pily

- ▶ Vypněte vyvětvovací pilu a vyjměte akumulátor.
- ▶ Nasuňte kryt řetězu na vodící lištu tak, aby byla celá vodící lišta zakrytá.
- ▶ Vyvětvovací pilu skladujte tak, aby byly splněny níže uvedené podmínky:
 - Vyvětvovací pila je mimo dosah dětí.
 - Vyvětvovací pila je čistá a suchá.
- ▶ Pokud se vyvětvovací pila bude skladovat déle než 3 měsíce: vodící lištu a pilový řetěz demontujte.

14.2 Skladování akumulátoru

STIHL doporučuje skladovat akumulátor ve stavu nabití mezi 40 % a 60 % (2 zelené svítilky světla LED).

- ▶ Akumulátor skladovat tak, aby byly splněny níže uvedené podmínky:
 - Akumulátor je mimo dosah dětí.
 - Akumulátor je čistý a suchý.
 - Akumulátor je v uzavřeném prostoru.
 - Akumulátor je oddělen od vyvětvovací pily a nabíječky.
 - Akumulátor je v elektrický proud nevodivém balení.
 - Akumulátor je v tepelném pásmu mezi -10 °C a +50 °C.

15 Čištění

15.1 Čištění vyvětvovací pily

- ▶ Vypněte vyvětvovací pilu a vyjměte akumulátor.
- ▶ Vyvětvovací pilu očistěte vlhkým hadrem nebo prostředkem na rozpouštění pryskyřic STIHL.
- ▶ Větrací štěrby vyčistěte štětcem.
- ▶ Odstraňte z akumulátorové šachty cizí předměty a vyčistěte akumulátorovou šachtu vlhkým hadrem.
- ▶ Elektrické kontakty v akumulátorové šachtě vyčistěte štětcem nebo měkkým kartáčem.
- ▶ Demontujte víko řetězky.
- ▶ Pásmo okolo řetězky očistěte vlhkým hadrem nebo prostředkem na rozpouštění pryskyřic STIHL.
- ▶ Namontujte víko řetězky.

15.2 Čištění vodící lišty a pilového řetězu

- ▶ Vypněte vyvětvovací pilu a vyjměte akumulátor.
- ▶ Demontujte vodící lištu a pilový řetěz.

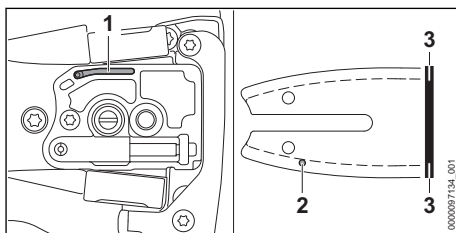

- ▶ Výstupní kanálek oleje (1), vstupní kanálek oleje (2) a drážku (3) vyčistěte štětcem, měkkým kartáčem nebo prostředkem na rozpouštění pryskyřic STIHL.
- ▶ Pilový řetěz vyčistěte štětcem, měkkým kartáčem nebo prostředkem na rozpouštění pryskyřic STIHL.
- ▶ Namontujte vodící lištu a pilový řetěz.

15.3 Čištění akumulátoru

- ▶ Akumulátor vyčistit vlhkým hadrem.

16 Údržba

16.1 Odstranění otřepů na vodící liště

Na vnější hraně vodící lišty mohou vzniknout otřepy.

- ▶ Otřepy odstranit plochým pilníkem nebo vyrovnávačem vodících lišt STIHL.

- V případě stávajících nejasností: vyhledat odborného prodejce výrobků STIHL.

16.2 Ostření pilového řetězu

Správné ostření pilového řetězu vyžaduje velkou praxi.

Pomůckou pro správné ostření pilového řetězu jsou pilníky STIHL, pilovací pomůcky STIHL, ostřicí přístroje STIHL a brožurka „Ostření pilových řetězů STIHL“. Brožurka je dostupná na adrese www.stihl.com/sharpening-brochure.

STIHL doporučuje nechat pilové řetězy ostřit u odborného prodejce výrobků STIHL.

VAROVÁNÍ

- Rezné zuby pilového řetězu jsou ostré. Uživatel se může pořezat.
 - Noste pracovní rukavice z odolného materiálu.

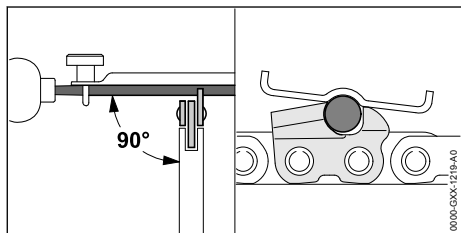

- Každý rezný zub ostřete kulatým pilníkem tak, až jsou splněny níže uvedené podmínky:
 - Kulatý pilník je vhodný pro rozteč pilového řetězu.

- Kulatý pilník je veden směrem zevnitř ven.
- Kulatý pilník je veden v pravém úhlu k vodící liště.
- Je dodržen úhel ostření 30°.

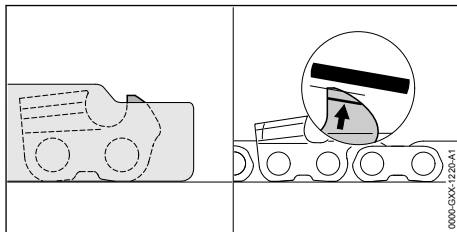

- Omezovač hloubky spilujte tak, aby byl na stejné rovině s pilovací měrkou STIHL a paralelně ke značkám opotřebení. Pilovací měrka STIHL musí být vhodná pro rozteč pilového řetězu.
- V případě nejasností vyhledejte odborného prodejce výrobků STIHL.

17 Oprava

17.1 Oprava vyvětovací pily a akumulátoru

Uživatel nemůže vyvětovací pilu, vodící lištu, pilový řetěz a akumulátor opravovat sám.

- Pokud jsou vyvětovací pila, vodící lišta nebo pilový řetěz poškozeni: vyvětovací pilu, vodící lištu nebo pilový řetěz nepoužívat a vyhledat odborného prodejce výrobků STIHL.
- Pokud je akumulátor defektní nebo poškozený, vyměnit ho.

18 Odstranění poruch

18.1 Odstranění poruch na vyvětovací pile nebo akumulátoru

Porucha	Světla LED na akumulátoru	Příčina	Odstranění závady
Při zapnutí se vyvětovací pila nerozběhne.	1 LED bliká zeleně.	Stav nabití akumulátoru je příliš nízký.	► Akumulátor nabíjejte tak, jak je to popsáno v návodu k použití pro nabíječky STIHL AL 101, 300, 500.
	1 LED svítí červeně.	Akumulátor je příliš teplý nebo příliš studený.	► Vyměňte akumulátor. ► Nechejte akumulátor vychladnout nebo zahřát.
	3 LED blikají červeně.	Ve vyvětovací pile je porucha.	► Vyměňte akumulátor. ► Vyčistěte elektrické kontakty v akumulátorové šachtě. ► Vsaďte akumulátor. ► Zapněte vyvětovací pilu. ► Pokud 3 světla LED i nadále červeně blikají: vyvětovací pilu nepoužívejte a vyhledejte odborného prodejce výrobků STIHL.

Porucha	Světla LED na akumulátoru	Příčina	Odstranění závady
	3 LED svítí červeně.	Vyvětvovací pila je příliš teplá.	<ul style="list-style-type: none"> ▶ Vyměňte akumulátor. ▶ Vyvětvovací pilu nechejte vychladnout.
	4 LED blikají červeně.	V akumulátoru je porucha.	<ul style="list-style-type: none"> ▶ Vyměňte akumulátor a opět ho vsadte. ▶ Zapněte vyvětvovací pilu. ▶ Pokud 4 světla LED i nadále červeně blikají: akumulátor nepoužívejte a vyhledejte odborného prodejce výrobků STIHL.
		Elektrické spojení mezi vyvětvovací pilou a akumulátorem je přerušeno.	<ul style="list-style-type: none"> ▶ Vyměňte akumulátor. ▶ Vyčistěte elektrické kontakty v akumulátorové šachtě. ▶ Vsadte akumulátor.
		Je vlhká vyvětvovací pila nebo akumulátor.	▶ Vyvětvovací pilu nebo akumulátor nechejte uschnout.
Vyvětvovací pila se za provozu vypíná.	3 LED svítí červeně.	Vyvětvovací pila je příliš teplá.	<ul style="list-style-type: none"> ▶ Vyměňte akumulátor. ▶ Vyvětvovací pilu nechejte vychladnout.
		Existuje elektrická porucha.	<ul style="list-style-type: none"> ▶ Vyměňte akumulátor a opět ho vsadte. ▶ Zapněte vyvětvovací pilu.
Provozní doba vyvětvovací pily je příliš krátká.		Akumulátor není zcela nabitý.	▶ Akumulátor zcela nabijte tak, jak je to popsáno v návodu k použití pro nabíječky STIHL AL 101, 300, 500.
		Životnost akumulátoru je překročena.	▶ Vyměňte akumulátor.
V pásmu řezu vzniká kouř nebo je cítit spálení.		Pilový řetěz není správně naostřen.	Pilový řetěz správně naostřete.
		V olejové nádržce je příliš málo adhezního oleje pro pilové řetězy.	Doplňte adhezni olej pro pilové řetězy.
		Systém mazání dodává pilovému řetězu příliš málo adhezního oleje.	Vyvětvovací pilu nepoužívejte a vyhledejte odborného prodejce výrobků STIHL.
		Pilový řetěz je příliš silně napnutý.	Správně napněte pilový řetěz.
		Vyvětvovací pila není správně používána.	Nechejte si vysvětlit použití a nacvičte jej.

19 Technická data

19.1 Vyvětvovací pila STIHL HTA 66, HTA 86

HTA 66

- Přípustné akumulátory
 - STIHL AP
 - STIHL AR
- Hmotnost bez akumulátoru: 3,3 kg
- Maximální obsah olejové nádržky: 105 cm³ (0,105 l)

HTA 86

- Přípustné akumulátory
 - STIHL AP

- STIHL AR
- Hmotnost bez akumulátoru: 4,6 kg
- Maximální obsah olejové nádržky: 105 cm³ (0,105 l)

Délka provozní doby je uvedena na www.stihl.com/battery-life.

19.2 Řetězky

- Použity mohou být níže uvedené řetězky:
 - s 6 zuby pro 1/4" P

19.3 Minimálně dovolená hloubka drážky vodící lišty

Minimálně dovolená hloubka drážky závisí na rozteči vodící lišty.

- 1/4" P: 4 mm

19.4 Akumulátor STIHL AP

- technologie akumulátoru: lithium-iontová
- napětí: 36 V
- kapacita v Ah: viz výkonový štítek
- obsah energie ve Wh: viz výkonový štítek
- hmotnost v kg: viz výkonový štítek
- přípustné tepelné pásmo pro použití a skladování: - 10 °C až + 50 °C

19.5 Akustické a vibrační hodnoty

Hodnota K pro hladinu akustického tlaku je 2 dB(A). Hodnota K pro hladinu akustického výkonu je 2 dB(A). Hodnota K pro vibrační hodnotu je 2 m/s².

HTA 66

STIHL doporučuje nosit ochranu sluchu.

- Hladina akustického tlaku L_{pA} měřená podle ISO 22868: 78 dB(A)
- Hladina akustického výkonu L_{WA} měřená podle ISO 22868: 93 dB(A)
- Vibrační hodnota a_{hv} měřená podle ISO 22867
 - Ovládací rukojeť: 1,0 m/s²
 - Hadicový hmatec: 1,0 m/s²

HTA 86

STIHL doporučuje nosit ochranu sluchu.

- Hladina akustického tlaku L_{pA} měřená podle ISO 22868: 77 dB(A)

20 Kombinace vodících lišt a pilových řetězů

20.1 Vývětovací pila STIHL HTA 66, HTA 86

HTA 66

Rozteč	Tloušťka vodícího článku / šířka drážky	Délka	Vodící lišta	Počet zubů vodícího kolečka	Počet vodících článků	Pilový řetěz
1/4" P	1,1 mm	25 cm	Rollomatic E Mini	8	56	71 PM3 (typ 3670)

- Hladina akustického výkonu L_{WA} měřená podle ISO 22868: 93 dB(A)

Tyč ve zcela zasunutém stavu:

- Vibrační hodnota a_{hv} měřená podle ISO 22867
 - Ovládací rukojeť: 1,0 m/s²
 - Hadicový hmatec: 1,0 m/s²

Tyč ve zcela vysunutém stavu:

- Vibrační hodnota a_{hv} měřená podle ISO 22867
 - Ovládací rukojeť: 1,0 m/s²
 - Hadicový hmatec: 1,0 m/s²

Uvedené vibrační hodnoty se měřily podle normovaného zkušebního postupu a mohou se použít pro porovnání s elektrickými stroji. Skutečně vznikající vibrační hodnoty se mohou od uvedených hodnot odchylovat, závisí to na druhu a způsobu použití. Uvedené vibrační hodnoty se mohou použít pro prvotní odhad vibrační zátěže. Skutečná vibrační zátěž se musí odhadnout. Mohou se přitom zohlednit také doby, ve kterých je elektrický stroj vypnutý, a takové doby, ve kterých je sice zapnutý, ale běží bez zátěže.

Údaje ke splnění Směrnice pro zaměstnavatele Vibrace 2002/44/ES viz www.stihl.com/vib.

19.6 REACH

REACH je názvem ustanovení EG o registraci, klasifikaci a povolení chemikálií.

Informace ohledně splnění ustanovení REACH se nacházejí pod www.stihl.com/reach.

HTA 86

Rozeč	Tloušťka vodícího článku / šířka drážky	Délka	Vodící lišta	Počet zubů vodícího kolečka	Počet vodi- cích článků	Pilový řetěz
1/4" P	1,1 mm	25 cm	Rollomatic E Mini	8	56	71 PM3 (typ 3670)
		30 cm	Rollomatic E Mini		64	

Rezná délka vodící lišty závisí na používané vyvětovací pile a na používaném pilovém řetězu. Skutečná rezná délka vodící lišty může být menší než uvedená délka.

21 Kombinace z nosných systémů

21.1 Kombinace z nosných systémů

Vyvětovací pila musí být používána v kombinaci s nosným systémem. Nosné systémy, které se smíjí používat, jsou uvedeny zde:



jednoramenní závěsné zařízení



dvouramenní závěsné zařízení



akumulátor STIHL AR společně s přílo-
žným polštářkem



opasek pro akumulátory s nosným
pásem a s integrovanou „opaskovou
brašnou AP s přípojovacím kabelem“
společně s příložným polštářkem



opasek pro akumulátory s integrova-
nou „opaskovou brašnou AP s přípo-
jovacím kabelem“ společně s jednor-
amenním závěsným zařízením



nosný systém s integrovanou „opasko-
vou brašnou AP s přípojovacím kabe-
lem“ společně s příložným polštářkem



zádový nosný systém RTS

22 Náhradní díly a příslušenství

22.1 Náhradní díly a příslušenství

STIHL Tyto symboly označují originální
náhradní díly STIHL a originální příslu-
šenství STIHL.

STIHL doporučuje používat originální náhradní
díly STIHL a originální příslušenství STIHL.

Náhradní díly a příslušenství jiných výrobců
nemohou být i přes pečlivý monitoring trhu fir-
mou STIHL posouzeny ohledně jejich spolehlí-
vosti, bezpečnosti a vhodnosti a STIHL také
nemůže ručit za jejich použití.

Originální náhradní díly STIHL a originální příslu-
šenství STIHL jsou k dostání u odborného pro-
dejce výrobků STIHL.

23 Likvidace

23.1 Likvidace vyvětvacích nůžek a akumulátoru

Informace týkající se likvidace jsou k dostání u
místních úřadů a odborného prodejce výrobků
STIHL.

Nesprávná likvidace může být zdraví škodlivá a
zatěžovat životní prostředí.

- ▶ Výrobky STIHL včetně obalů odevzdejte na
vhodném sběrném místě k opětovnému zhod-
nocení v souladu s místními předpisy.
- ▶ Nelikvidujte s domácím odpadem.

24 Prohlášení o konfor- mitě EU

24.1 Vyvětovací pila STIHL HTA 66, HTA 86

ANDREAS STIHL AG & Co. KG
Badstraße 115
D-71336 Waiblingen

Německo

na vlastní zodpovědnost prohlašuje, že výrobek

- konstrukce: akumulátorová vyvětovací pila
- výrobní značka: STIHL
- typ: HTA 66, HTA 86
- sériová identifikace: LA03

odpovídá patřičným předpisům ve znění směrnice
2011/65/EU, 2006/42/ES a 2014/30/EU a je vyvi-
nut a vyroben podle následujících norem ve
verzích platných vždy k datu výroby:

EN 55014-1, EN 55014-2, EN 62841-1 za zohlednění EN ISO 11680-1 a EN 62841-4-1.

Zkouška ES konstrukčního vzorku podle směrnice 2006/42/ES, článek 12.3(b), byla provedena u: VDE Prüf- u. Zertifizierungsinstitut (NB 0366), Merianstraße 28, 63069 Offenbach, Německo – Certifikační číslo HTA 66, HTA 86: 40051683

Technické podklady jsou uloženy v oddělení homologace výrobků firmy ANDREAS STIHL AG & Co. KG.

Rok výroby, země výroby a výrobní číslo jsou uvedeny na vyvětovací pila.

Waiblingen, 03.08.2020

ANDREAS STIHL AG & Co. KG



V zast.

Dr. Jürgen Hoffmann, vedoucí oddělení dat, předpisů a homologace výrobků

25 Adresy

25.1 Hlavní sídlo firmy STIHL

ANDREAS STIHL AG & Co. KG
Postfach 1771
D-71307 Waiblingen

25.2 Distribuční společnosti STIHL

NĚMECKO

STIHL Vertriebszentrale AG & Co. KG
Robert-Bosch-Straße 13
64807 Dieburg
Telefon: +49 6071 3055358

RAKOUSKO

STIHL Ges.m.b.H.
Fachmarktstraße 7
2334 Vösendorf
Telefon: +43 1 86596370

ŠVÝCARSKO

STIHL Vertriebs AG
Isenrietstraße 4
8617 Mönchaltorf
Telefon: +41 44 9493030

ČESKÁ REPUBLIKA

Andreas STIHL, spol. s r.o.
Chrická 753

664 42 Modřice

25.3 Dovození firmy STIHL

BOSNA-HERCEGOVINA

UNIKOMERC d. o. o.
Bišće polje bb
88000 Mostar
Telefon: +387 36 352560
Fax: +387 36 350536

CHORVATSKO

UNIKOMERC – UVOZ d.o.o.
Sjedište:
Amruševa 10, 10000 Zagreb
Prodaja:
Ulica Kneza Ljudevita Posavskog 56, 10410 Velika Gorica
Telefon: +385 1 6370010
Fax: +385 1 6221569

TURECKO

SADAL TARIM MAKİNELERİ DIŞ TİCARET A.Ş.
Hürriyet Mahallesi Manas Caddesi No.1
35473 Menderes, Izmir
Telefon: +90 232 210 32 32
Fax: +90 232 210 32 33

26 Všeobecné bezpečnostní pokyny pro elektrické stroje

26.1 Úvod

V této kapitole jsou uvedeny předformulované, všeobecně platné bezpečnostní pokyny v normě EN/IEC 62841 pro rukou vedené, motorem poháněné elektrické stroje a nářadí.

STIHL tyto texty musí otisknout.

Bezpečnostní pokyny k zabránění elektrické rány, uvedené pod bodem "Elektrická bezpečnost", nejsou aplikovatelné na akumulátorové výrobky STIHL.



VAROVÁNÍ

- **Přečtěte si všechny bezpečnostní pokyny, návody, ilustrace a technická data, jimiž je tento elektrický stroj opatřen.** Zanedbání a nedodržení následujících pokynů mohou způsobit úraz elektrickým proudem, požár a/nebo další těžké úrazy. **Všechny bezpečnostní pokyny a návody bezpečně uložit pro další použití.**

Pojem „elektrický stroj“, používaný v bezpečnostních pokynech, se vztahuje na elektrické nářadí

napájené ze sítě (se síťovým kabelem) nebo na elektrické nářadí napájené akumulátorem (bez síťového kabelu).

26.2 Bezpečnost pracoviště

- Své pracoviště udržujte v čistém stavu a dobře osvětlené.** Nepořádek nebo neosvětlené pracoviště mohou vést k úrazům.
- Nikdy s elektrickým strojem nepracujte v prostředí ohroženém explozí, ve kterém se nacházejí hořlavé kapaliny, plyny nebo vznětlivý prach jakéhokoli druhu.** Elektrické stroje produkují elektrické jiskry, které by mohly vznětlivý prach či vznětlivé výpary zapálit.
- Během práce s elektrickým strojem nepouštějte děti a jiné osoby do jeho blízkosti.** V případě odpoutání pozornosti by mohlo dojít ke ztrátě vaší kontroly nad elektrickým strojem.

26.3 Elektrická bezpečnost

- Připojovací elektrická vidlice elektrického stroje musí být vhodná pro síťovou zásuvku. Elektrická vidlice se nikdy nesmí žádným způsobem pozměňovat. Nikdy nepoužívejte žádné adaptérové vidlice v kombinaci s elektrickými stroji s ochranným uzemněním.** Nezměněné elektrické vidlice a vhodné zásuvky snižují nebezpečí úrazu elektrickým proudem.
- Vyhnete se tělesným kontaktům s uzemněnými plochami například trubek, topných těles, elektrických sporáků a ledniček.** Existuje zde zvýšené riziko úrazu elektrickým proudem v případě, že je vaše tělo uzemněno.
- Elektrické stroje nikdy nenechávejte na dešti či v mokru.** Proniknutí vody do elektrického stroje zvyšuje riziko úrazu elektrickým proudem.
- Připojovací kabel nikdy nepoužívejte k jinému než patřičnému účelu. Nikdy nepoužívejte připojovací kabel k nošení, tažení nebo k vytažení vidlice z elektrického stroje. Připojovací kabel se nikdy nesmí dostat do blízkosti zdrojů vysokých teplot, oleje, ostrých hran nebo jakýchkoli pohyblivých dílů.** Poškozené či zamotané připojovací kabely zvyšují riziko úrazu elektrickým proudem.
- V případě, že s elektrickým strojem budete pracovat venku, používejte pouze takové prodlužovací kabely, které jsou vhodné také pro venkovní práce.** Použití prodlužovacího

kabelu vhodného pro venkovní práce snižuje riziko úrazu elektrickým proudem.

- Pokud se nelze vyhnout provozu elektrického stroje ve vlhkém prostředí, používejte zásadně vždy ochranný spínač proti nedostatečnému proudu.** Použití ochranného spínače proti nedostatečnému proudu snižuje riziko úrazu elektrickým proudem.

26.4 Bezpečnost osob

- Při práci buďte pozorní, dbejte na to, co děláte, a s elektrickým strojem pracujte vždy s rozmyslem. Nikdy s elektrickým strojem nepracujte, jste-li unaveni nebo pod vlivem drog, alkoholu či léků.** Jakákoliv krátká momentální nepozornost během práce s elektrickým strojem může mít za následek vážné úrazy.
- Noste osobní ochranné vybavení a zásadně vždy ochranné brýle.** Použití osobního ochranného vybavení, jako např. ochranné protiprašné masky, bezpečnostních bot s hrubou, neklouzavou podrážkou, ochranné přilby nebo ochrany sluchu, podle druhu a použití elektrického stroje, snižuje riziko úrazů.
- Zabraňte nechtěnému, samovolnému naskočení stroje. Ještě dříve, než připojíte elektrický stroj na síťové napájení a/nebo na akumulátor, než ho zdvihnete nebo hodláte přenést, se bezpodmínečně přesvědčte o tom, že je vypnutý.** Pokud máte při přenášení elektrického stroje prst na spínači nebo elektrický stroj připojujete na síťové napájení v zapnutém stavu, může to vést k úrazům.
- Před zapnutím elektrického stroje vždy zásadně odstraňte nářadí k jeho seřizování nebo šroubováky.** Nářadí či klíče, které by se nacházely v jednom z rotujících dílů stroje, by mohly vést k úrazům.
- Vyhnete se jakémukoli abnormálnímu držení těla. Zajistěte si pevný postoj a udržujte neustále správnou rovnováhu.** Tím můžete elektrický stroj lépe kontrolovat i v neočekávaných situacích.
- Noste vhodný oděv. Nikdy nenoste široký, volný oděv ani žádné šperky a ozdoby. Vlasy a oděv udržujte ve správné vzdálenosti od pohybujících se částí stroje.** Volný oděv, šperky, ozdoby či dlouhé vlasy by se mohly zachytit v pohybujících se částech stroje.
- Pokud je možné namontovat zařízení odsávající nebo zachycující prach, je třeba je při-**

pojit a správně použít. Použití zařízení pro odsávání prachu může snížit ohrožení zdraví vlivem prachu.

- h) **Nepodléhejte falešnému pocitu bezpečnosti a nezanedbávejte bezpečnostní pravidla pro elektrické stroje, i když jste po mnohanásobném použití s elektrickým strojem dobře obeznámeni.** Nepozorné zacházení a jednání může během zlomků vteřiny vést k těžkým úrazům.

26.5 Použití a zacházení s elektrickým strojem

- a) **Elektrický stroj nikdy nepřetěžujte. Pro svoji práci používejte elektrický stroj, který je pro ni určen.** S vhodným elektrickým strojem pracujete v uvedeném výkonnostním pásmu lépe a bezpečněji.
- b) **Nikdy nepoužívejte elektrický stroj, jehož spínač je defektní.** Elektrický stroj, který se již nedá zapnout či vypnout, je nebezpečný a musí být opraven.
- c) **Než začnete na stroji provádět seřizovací úkony, výměnu pracovních nástrojů nebo elektrický stroj odložíte, zásadně vždy nejprve vytáhněte elektrickou vidlici ze zásuvky a/nebo odstraňte vyjímatelný akumulátor.** Toto bezpečnostní opatření zabrání jakémukoli nechtěnému naskočení elektrického stroje.
- d) **Nepoužívané elektrické stroje skladujte mimo dosah dětí. Nikdy nedovolte používat tento elektrický stroj žádným osobám, které nejsou s tímto elektrickým strojem obeznámeny a které si nepřečetly tyto pokyny a návody.** Elektrické stroje jsou nebezpečné v případě, že jsou používány nezkušenými osobami.
- e) **Elektrické stroje a pracovní nástroje pečlivě ošetřujte.** Kontrolujte, zda pohyblivé díly stroje dokonale fungují a nezadrhávají se, zda jednotlivé součásti nejsou zlomené či jinak poškozené, že funkce elektrického stroje není negativně ovlivněna. Před zahájením práce s elektrickým strojem nechte poškozené díly opravit. Příčina mnoha úrazů spočívá ve špatné údržbě elektrických strojů.
- f) **Řezné nástroje udržujte v čistém a správně naostřeném stavu.** Pečlivě ošetřované řezné nástroje s ostrými břity mají nižší sklon k zaklesnutí a jejich vedení při práci je snadnější.

- g) **Elektrický stroj, používané nářadí a pracovní nástroje atd. používejte patřičně podle těchto pokynů a návodů. Zásadně přitom zohledněte také pracovní podmínky a práce naplánované k provedení.** Použití elektrických strojů k jinému než k předurčenému použití může vést k nebezpečným situacím.
- h) **Udržujte rukojeti a plochy k uchopení v suchém, čistém stavu, bez oleje a tuků.** Kluzké rukojeti a plochy k uchopení nedovolují žádnou bezpečnou obsluhu a kontrolu elektrického stroje v nepředvídatelných situacích.

26.6 Použití a zacházení s akumulátorovým strojem

- a) **Nabíjení akumulátorů provádějte pouze výrobcem doporučenými nabíječkami.** Nabíječka, která je vhodná pro určitý druh akumulátorů, hrozí v případě použití s jinými akumulátory nebezpečí požáru.
- b) **V elektrických nástrojích používejte pouze pro ně předurčené akumulátory.** Při použití jiných akumulátorů může hrozit nebezpečí úrazu či požáru.
- c) **Akumulátor, který právě není používán, nepřechnovat v blízkosti kancelářských spínanek, klíčů, hřebíků, šroubů a jiných kovových předmětů, které by mohly způsobit přemostění kontaktů.** Zkrat mezi kontakty akumulátoru může mít za následek popálení či požár.
- d) **Při nesprávném použití může z akumulátoru vytéct kapalina. Vyhnete se kontaktu s ní. Při náhodném kontaktu s kapalinou se ihned opláchnout vodou. Pokud by se kapalina dostala do očí, obraťte se navíc s žádostí o pomoc na lékaře.** Z akumulátoru vytékající kapalina může způsobit podráždění pokožky nebo popálení.
- e) **Nepoužívejte žádný poškozený nebo pozměněný akumulátor.** Poškozené nebo pozměněné akumulátory se mohou chovat nepředvídatelně a mohou vést k požáru, explozi nebo úrazům.
- f) **Nikdy nevystavujte akumulátor ohni nebo vysokým teplotám.** Oheň nebo teploty nad 130 °C (265 °F) mohou vyvolat explozi.
- g) **Dodržujte všechny pokyny a odkazy k nabíjení a nenabíjete akumulátor nebo akumulátorový stroj nikdy mimo v návodu k použití uvedeného tepelného pásma.** Falešné nabíjení nebo nabíjení mimo dovoleného tepelného pásma může vést k požáru, explozi nebo úrazům.

ného pászma může akumulátor zničit a zvýšit nebezpečí požáru.

26.7 Servis

- a) **Elektrický stroj nechávejte opravovat pouze kvalifikovaným odborným personálem a pouze za použití originálních náhradních dílů.** Tím je zajištěno, že bezpečnost elektrického stroje zůstane zachována.
- b) **Neprovádějte nikdy údržbu poškozeného akumulátoru.** Veškeré údržbářské úkony na akumulátorech by měly být prováděny pouze výrobcem nebo zplnomocněnými servisními dílnami.

csúcsmínőségben történik, ügyfeleink szükségleteinek megfelelően. Így magas megbízhatóságú termékek jönnek létre, amelyek az extrém igénybevétel próbáját is kiállják.

A STIHL a szervizelés terén is csúcsmínőséget nyújt Önnek. Márkaszervizeink szakértő tanácsadást és betanítást, valamint átfogó műszaki segítséget nyújtanak.

A STIHL elkötelezett a környezettel szembeni fenntartható és felelősségteljes eljárások mellett. A jelen használati utasítás támogatást ad, hogy Ön biztonságos és környezetbarát módon használhassa STIHL-termékét, annak hosszú élettartamán keresztül.

Köszönjük bizalmát és sok örömet kívánunk a STIHL-termék használatához.



Dr. Nikolas Stihl

FONTOS! HASZNÁLAT ELŐTT OLVASSA EL ÉS ŐRIZZE MEG.

2 Erre a használati útmutatóra vonatkozó információk

2.1 Vonatkozó dokumentumok

- A helyi biztonsági előírások érvényesek.
- ▶ A jelen használati utasításon túl olvassa el, értsse meg és tartsa meg az alábbi dokumentumokat is:
 - A használt hordozórendszer használati utasítása
 - A STIHL AR akkumulátor használati utasítása
 - „Csatlakozóvezetékes AP övtáska“ használati utasítás
 - Biztonsági utasítások, STIHL AP akkumulátor
 - A STIHL AL 101, 300, 500 töltőkészülékek használati utasítása
 - Biztonsági információk, a beépített akkumulátorral ellátott STIHL-termékekre és akkumulátorokra vonatkozóan: www.stihl.com/safety-data-sheets

Tartalomjegyzék

1	Előszó.....	195
2	Erre a használati útmutatóra vonatkozó információk.....	195
3	Áttekintés.....	196
4	Biztonsági tudnivalók.....	198
5	A magassági ágyyeső felkészítése használatra.....	205
6	Akku töltés és LED-ek.....	205
7	A magassági ágyyeső összeszerelése...	206
8	Az akku behelyezése és kivevése.....	208
9	A magassági ágyyeső bekapcsolása és kikapcsolása.....	208
10	A magassági ágyyeső és az akkumulátor vizsgálata.....	209
11	Munkavégzés a magassági ágyyesővel.	210
12	Munka után.....	212
13	Szállítás.....	212
14	Tárolás.....	212
15	Tisztítás.....	213
16	Karbantartás.....	213
17	Javítás.....	214
18	Hibaelhárítás.....	214
19	Műszaki adatok.....	215
20	Vezetőlemezek és fűrészláncok kombinációi.....	216
21	Hordozórendszer-kombinációk.....	217
22	Pótalkatrészek és tartozékok.....	217
23	Ártalmatlanítás.....	217
24	EK Megfelelőségi nyilatkozat.....	217
25	Általános biztonsági előírások az elektromos szerszámokhoz.....	218

1 Előszó

Tisztelt Vásárlónk!

Örömkre szolgál, hogy STIHL-termék mellett döntött. Termékeink fejlesztése és gyártása

2.2 A figyelmeztetések jelölése a szövegben



FIGYELMEZTETÉS

- Olyan veszélyekre utal, amelyek súlyos sérüléseket vagy halált okozhatnak.
 - ▶ A megnevezett intézkedésekkel súlyos sérülések vagy halál kerülhető el.

TUDNIVALÓ

- Olyan veszélyekre utal, amelyek anyagi károkat okozhatnak.
 - ▶ A megnevezett intézkedésekkel anyagi károk kerülhetők el.

2.3 Szimbólumok a szövegben



Ez a szimbólum e használati útmutató egyik fejezetére utal.

3 Áttekintés

3.1 Magassági ágnyeső STIHL HTA 66 és akkumulátor

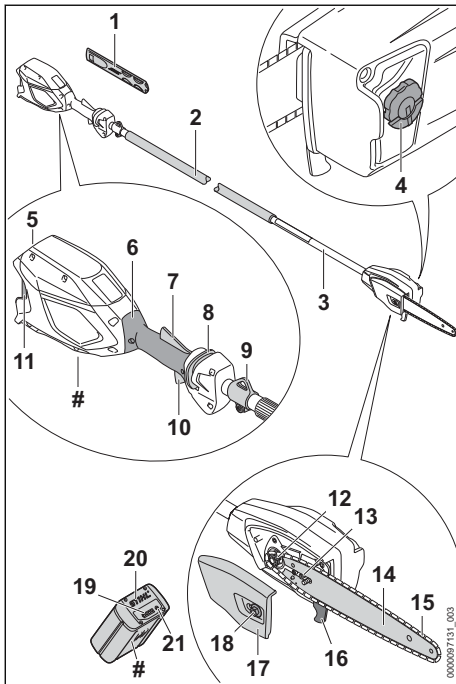

1 Láncvédő

A láncvédő megvéd a fűrészláncsal történő érintkezéstől.

2 Fogantyúömlő

A fogantyúömlő a magassági ágnyeső tartására és vezetésére szolgál.

3 Szár

A szár köti össze valamennyi alkatrészt.

4 Olajtartály zárósapkája

Az olajtartály zárósapkája lezárja az olajtartályt.

5 Akkumulátorüreg

Az akkumulátorüreg befogadja az akkumulátort.

6 Kezelőfogantyú

A kezelőfogantyú a magassági ágnyeső kezelésére, tartására és vezetésére szolgál.

7 Ergo-kar

Az ergo-kar megtartja a kireteszelő tolóka helyzetét, amikor a kapcsolóemelőt elengedik.

8 Kireteszelő tolóka

A kireteszelő tolóka kireteszeli a kapcsolóemelőt.

9 Hordozófül

A hordozófül a hordozórendszer beakasztására szolgál.

10 Kapcsolóemelő

A kapcsolóemelő be- és kikapcsolja a magassági ágnyesőt.

11 Záremelő

A záremelő tartja az akkumulátort az akkumulátorüregben.

12 Lánckerék

A lánckerék hajtja meg a fűrészláncot.

13 Feszítőcsavar

A feszítőcsavar a láncfeszítő beállítására szolgál.

14 Vezetőlemez

A vezetőlemez vezeti a fűrészláncot.

15 Fűrészlánc

A fűrészlánc elvágja a fát.

16 Ütköző

Az ütközővel támasztható meg a magassági ágnyeső a fánál.

17 Lánckerékfedél

A lánckerékfedél lefedi a lánckereket és rögzíti a vezetőlemezt a magassági ágnyesőhöz.

18 Anya

Az anya rögzíti a lánckerékfedelel a magassági ágnyesőhöz.

19 LED-ek

A LED-ek az akkumulátorok töltési állapotát és üzemzavarokat jeleznek ki.

20 Akkumulátor

Az akkumulátor látja el a magassági ágnyesőt energiával.

21 Nyomógomb

Az akkumulátoron lévő LED-eket a nyomógomb aktiválja.

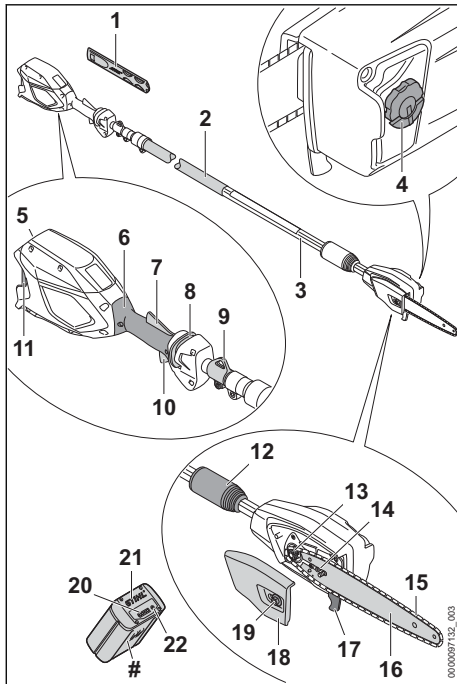
Teljesítménytábla a gépszámmal**3.2 Magassági ágnyeső STIHL HTA 86 és akkumulátor****1 Lánccvédő**

A lánccvédő megvédi a fűrészláncsal történő érintkezéstől.

2 Fogantyútömlő

A fogantyútömlő a magassági ágnyeső tartására és vezetésére szolgál.

3 Szár

A szár köti össze valamennyi alkatrészt.

4 Olajtartály zárósapkája

Az olajtartály zárósapkája lezárja az olajtartályt.

5 Akkumulátorüreg

Az akkumulátorüreg befogadja az akkumulátort.

6 Kezelőfogantyú

A kezelőfogantyú a magassági ágnyeső kezelésére, tartására és vezetésére szolgál.

7 Ergo-kar

Az ergo-kar megtartja a kireteszelő tolóka helyzetét, amikor a kapcsolóemelőt elengedik.

8 Kireteszelő tolóka

A kireteszelő tolóka kireteszeli a kapcsolóemelőt.

9 Hordozófül

A hordozófül a hordozórendszer beakasztására szolgál.

10 Kapcsolóemelő

A kapcsolóemelő be- és kikapcsolja a magassági ágnyesőt.

11 Záróemelő

A záróemelő tartja az akkumulátort az akkumulátorüregben.

12 Szorítóanya

A szorítóanya a szárhossz beállítására szolgál.

13 Lánckerék

A lánckerék hajtja meg a fűrészláncot.

14 Feszítőcsavar

A feszítőcsavar a lánccsökkentő beállítására szolgál.

15 Fűrészlánc

A fűrészlánc elvágja a fát.

16 Vezetőlemez

A vezetőlemez vezeti a fűrészláncot.

17 Ütköző

Az ütközővel támasztható meg a magassági ágnyeső a fánál.

18 Lánckerékfedél

A lánckerékfedél lefedi a lánckereket és rögzíti a vezetőlemezt a magassági ágnyesőhöz.

19 Anya

Az anya rögzíti a lánckerékfedeleket a magassági ágnyesőhöz.

20 LED-ek

A LED-ek az akkumulátorok töltési állapotát és üzemzavarokat jeleznek ki.

21 Akkumulátor

Az akkumulátor látja el a magassági ágnyesőt energiával.

22 Nyomógomb

Az akkumulátoron lévő LED-eket a nyomógomb aktiválja.

Teljesítménytábla a gépszámmal

3.3 Szimbólumok

A szimbólumok a magassági ágyesőn és az akkumulátoron lehetnek feltüntetve és a következőket jelenthetik:



Ebben a pozícióban a szorítóanya nyitva van. A szár kihúzható.



Ebben a pozícióban a szorítóanya zárva van. A szárát nem lehet kihúzni.



Ez a szimbólum jelöli a fűrészlánc-tapadóolaj olajtartályát.



Ez a szimbólum megmutatja a fűrészlánc haladási irányát.



Forgatási irány a fűrészlánc megfeszítéséhez



1 LED pirosan világít. Túl meleg vagy túl hideg az akkumulátor.



4 LED pirosan villog. Üzemzavar áll fenn az akkumulátorban.



A szimbólum mellett látható adat az akkumulátorok a cellagyártó specifikációja szerinti energiatartalmára utal. Az alkalmazás során rendelkezésre álló energiatartalom csekélyebb.



A terméket ne dobja a háztartási szemétkébe.

4 Biztonsági tudnivalók

4.1 Figyelmeztető szimbólumok

A magassági ágyesőn vagy az akkumulátoron lévő figyelmeztető szimbólumok jelentése:



Tartsa be a biztonsági előírásokat és azok intézkedéseit.



Olvassa el, értse meg, és tartsa meg a használati utasítást.



Viseljen védőszemüveget és védősisakot.



Viseljen védőcsizmát.



Viseljen munkakesztyűt.

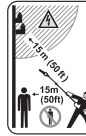

Tartsa be a biztonsági távolságot.



A munka megszakításakor, szállításakor, tárolás, karbantartás vagy javítás esetén vegye ki az akkumulátort.



Óvja az akkumulátort nyílt lángtól és hőtől.



Az akkumulátort nem szabad folyadékba meríteni.



Tartsa be az akkumulátor megengedett hőmérsékleti tartományát.

4.2 Rendeltetészerű használat

A STIHL HTA 66 vagy HTA 86 magassági ágyeső magas fák gallyazására vagy magas fák ágainak visszavágására szolgál.

A magassági ágyesőt tilos fakivágásra használni.

A magassági ágyesőt esőben is lehet használni.

A magassági ágyesőt egy STIHL AP akkumulátor vagy egy STIHL AR akkumulátor látja el energiával.

▲ FIGYELMEZTETÉS

- A STIHL által a magassági ágyesőhöz nem engedélyezett akkumulátorok tűzveszékelt és robbanásokat okozhatnak. Súlyos, akár halálos személyi sérülések következhetnek be, és anyagi károk keletkezhetnek.
 - ▶ A magassági ágyesőt egy STIHL AP akkumulátorral vagy egy STIHL AR akkumulátorral használja.
- Amennyiben a magassági ágyesőt vagy az akkumulátort nem rendeltetés szerint használják, súlyos vagy halálos személyi sérülések, és anyagi károk keletkezhetnek.

- ▶ A magassági ágnyesőt a jelen használati útmutatóban leírt módon használja.
- ▶ Az akkumulátort oly módon használja, ahogy az a jelen használati utasításban vagy a STIHL AR akkumulátor használati utasításában le van írva.

4.3 A felhasználóval szemben támasztott követelmények

▲ FIGYELMEZTETÉS

- A felhasználók betanítás nélkül nem tudják a magassági ágnyeső és az akkumulátor veszélyeit felismerni vagy felbecsülni. A felhasználó vagy más személyek súlyos személyi sérüléseket szenvedhetnek el vagy meg is halhatnak.



- ▶ Olvassa el, értse meg, és tartsa meg a használati utasítást.

- ▶ Amennyiben a magassági ágnyesőt vagy az akkumulátort továbbadja más személynek: Adja át vele együtt a használati utasítást is.
- ▶ Bizonyosodjon meg arról, hogy a felhasználó megfelel a következő követelményeknek:
 - A felhasználó kipihent.
 - A felhasználó fizikailag, érzékszervileg és szellemileg képes a magassági ágnyesőt és az akkumulátort kezelni és azokkal dolgozni. Amennyiben a felhasználó fizikai, érzékszervi vagy szellemi képességeinél fogva korlátozottan képes erre, a felhasználó csak felügyelet mellett vagy egy felelős személy utasításai szerint dolgozhat a berendezéssel.
 - A felhasználó képes felismerni és felbecsülni a magassági ágnyeső és az akkumulátor veszélyeit.
 - A felhasználó nagykorú vagy a felhasználó a nemzeti jogszabályok szerint felügyelet mellett képzést fog kapni a szakmára.
 - A felhasználó részesült STIHL márkaszerviz vagy szakember általi oktatásban, mielőtt először dolgozna a magassági ágnyesővel.
 - A felhasználó nem áll alkohol, orvosságok vagy drogok hatása alatt.
- ▶ Amennyiben bizonytalanságok merülnének fel: Forduljon STIHL márkaszervizhez.

4.4 Ruházat és felszerelés

▲ FIGYELMEZTETÉS

- Munkavégzés közben a hosszú haj becsipődhethet a magassági ágnyesőbe. A felhasználó súlyos sérülést szenvedhet.
 - ▶ A hosszú haját úgy kösse össze és úgy rögzítse, hogy az a válla felett legyen.
- A munkavégzés során a tárgyak nagy sebességgel repülhetnek fel. A kezelő megsérülhet.
 - ▶ Viseljen szorosan illeszkedő védőszemüveget. A megfelelő védőszemüveget az EN 166 szabvány szerint vagy a nemzeti előírásoknak megfelelően bevizsgálják, és a megfelelő jelöléssel ellátva kaphatók a boltban.
- A leeső tárgyak fejsérüléseket okozhatnak.
 - ▶ Viseljen védősisakot.



- Munkavégzés közben por kavarodhat fel. A belélegzett por károsíthatja az egészséget és allergiás reakciókat válthat ki.
 - ▶ Ha por keveredik fel: Viseljen porvédőmaszkot.
- A nem megfelelő ruházat beakadhat fába, bozótba és a magassági ágnyesőbe. A nem megfelelő ruházatot viselő kezelők súlyosan megsérülhetnek.
 - ▶ Viseljen testhez simuló ruházatot.
 - ▶ Vegye le a sálakat és az ékszereket.
- A felhasználó munka közben megvághatja magát a fával. Tisztítás vagy karbantartás közben a felhasználó hozzáérhet a fűrészlánchoz. A kezelő megsérülhet.



- Ha a kezelő nem megfelelő lábbelit visel, elcsúszhat. A kezelő megsérülhet.
 - ▶ Viseljen kemény, zárt lábbelit recézett talppal.



4.5 Munkaterületet és környezet

4.5.1 Magassági ágnyeső

▲ FIGYELMEZTETÉS

- A beavatatlan személyek, a gyermekek és állatok nem tudják a magassági ágnyeső és a felrepített tárgyak veszélyeit felismerni és felbecsülni. A beavatatlan személyek, a gyermekek és állatok nem tudják a magassági ágnyeső és a felrepített tárgyak veszélyeit felismerni és felbecsülni. A beavatatlan személyek, a gyermekek és állatok nem tudják a magassági ágnyeső és a felrepített tárgyak veszélyeit felismerni és felbecsülni.

mekek és állatok súlyos sérüléseket szenvedhetnek és anyagi károk keletkezhetnek.



- ▶ A beavatlan személyeket, a gyermekeket és állatokat tartsa 15 m-es körzetben távol a munkaterülettől.

- ▶ A tárgytól 15 m-es távolságot kell tartani.
- ▶ A magassági ágnyesőt ne hagyja felügyelet nélkül.
- ▶ Biztosítsa, hogy gyermekek ne tudjanak a magassági ágnyesővel játszani.
- A magassági ágnyeső elektromos alkatrészei szikrákat gerjeszhetnek. A szikrák gyúlékony vagy robbanékony környezetben tűzveszélyeket és robbanásokat okozhatnak. Súlyos, akár halálos személyi sérülések következhetnek be, és anyagi károk keletkezhetnek.
 - ▶ Ne dolgozzon gyúlékony vagy robbanékony környezetben.

4.5.2 Akkumulátor

▲ FIGYELMEZTETÉS

- A kívülálló, a gyermekek és az állatok nem ismerik és nem tudják felmérni az akkumulátorokkal járó veszélyeket, ezért a kívülálló, a gyermekek és az állatok súlyos sérüléseket szenvedhetnek.
 - ▶ Tartsa távol a kívülállókat, a gyermekeket és az állatokat.
 - ▶ Ne hagyja az akkumulátort felügyelet nélkül.
 - ▶ Győződjön meg arról, hogy gyermekek nem tudnak játszani az akkumulátorral.
- Az akkumulátor nincs védve minden környezeti hatással szemben. Bizonyos környezeti hatásoknak kitéve az akkumulátor kigyulladhat vagy felrobbanhat. Ez súlyos személyi sérüléseket és anyagi károkat okozhat.



- ▶ Óvja az akkumulátort hőtől és nyílt lángtól.
- ▶ Tilos az akkumulátort tűzbe dobni.



- ▶ Az akkumulátor - 10 °C és + 50 °C közötti hőmérséklet-tartományban használható és tárolható.



- ▶ Tilos az akkumulátort folyadékba meríteni.

- ▶ Tartsa távol az akkumulátort fémtárgyaktól.
- ▶ Ne tegye ki az akkumulátort nagy nyomásnak.

- ▶ Ne tegye ki az akkumulátort mikrohullámú sugárzás hatásának.
- ▶ Óvja az akkumulátort a vegyi anyagoktól és a sóktól.

4.6 Biztonságos állapot

4.6.1 Magassági ágnyeső

A magassági ágnyeső akkor van biztonságos állapotban, ha a következő feltételek teljesülnek:

- A magassági ágnyeső sérülésmentes.
- A magassági ágnyeső tiszta.
- A kezelőelemek működnek és nincsenek módosítva.
- A lánckenés működik.
- A kopásnyomok a lánckeréken nem mélyebbek 0,5 mm-nél.
- Egy ebben a használati utasításban megadott vezetőlemez és fűrészlánc kombináció van beszerelve.
- A vezetőlemez és a fűrészlánc szakszerűen van beszerelve.
- A fűrészlánc helyesen van megfeszítve.
- Ehhez a magassági ágnyesőhöz illő, eredeti STIHL tartozék van rászerezve.
- A tartozék megfelelően van beszerelve.
- Az olajtartály zárósapkája le van zárva.

▲ FIGYELMEZTETÉS

- Nem biztonságos állapotban az alkatrészek nem működnek megfelelően, és a biztonsági berendezések hatástalanná válnak. Súlyos vagy halálos személyi sérülések keletkezhetnek.
 - ▶ Sértetlen magassági ágnyesővel dolgozon.
 - ▶ Amennyiben a magassági ágnyeső piszkos: Tisztítsa meg a magassági ágnyesőt.
 - ▶ Ne módosítsa a magassági ágnyesőt. Kivétel: Egy ebben a használati utasításban megadott vezetőlemez és fűrészlánc kombináció beszerelése.
 - ▶ Amennyiben a kezelőelemek nem működnek: Ne dolgozzon a magassági ágnyesővel.
 - ▶ Ehhez a magassági ágnyesőhöz illő, eredeti STIHL tartozékot szereljen be.
 - ▶ A vezetőlemezt és a fűrészláncot a jelen használati utasításban leírt módon szerelje fel.
 - ▶ A tartozékot a jelen használati utasításban vagy a tartozék használati utasításában leírt módon szerelje fel.
 - ▶ Ne dugjon tárgyakat a magassági ágnyeső nyílásaiba.
 - ▶ Zárja le az olajtartály zárósapkáját.

- ▶ Az elhasználódott vagy megrongálódott táblákat ki kell cserélni.
- ▶ Amennyiben bizonytalanságok merülnének fel: Forduljon STIHL márkaszervizhez.

4.6.2 Vezetőlemez

- A vezetőlemez akkor van biztonságos állapotban, amikor a következő feltételek teljesülnek:
- A vezetőlemezen nincs sérülés.
 - A vezetőlemez nincs eldeformálódva.
 - A horony mélysége megegyezik a horony minimális mélységével, vagy meghaladja azt,  19.3.
 - A horony gerincek sorjamentesek.
 - A horony nem szűkült be vagy terült szét.

▲ FIGYELMEZTETÉS

- Biztonságtechnikai szempontból kifogásolható állapotban a vezetőlemez nem tudja a fűrészláncot helyesen vezetni. A forgó fűrészlánc leugorhat a vezetőlemezzel. Súlyos vagy halálos személyi sérülések keletkezhetnek.
 - ▶ Ne dolgozzon sérült vezetőlemezzel.
 - ▶ Ha a horony mélysége nem éri el a minimális értéket: Cserélje ki a vezetőlemezt.
 - ▶ Sorjátlanítsa a vezetőlemezt heti rendszerességgel.
 - ▶ Amennyiben bizonytalanságok merülnének fel: Forduljon egy STIHL márkaszervizhez.

4.6.3 Fűrészlánc

- A fűrészlánc akkor van biztonságos állapotban, amikor a következő feltételek teljesülnek:
- A fűrészláncon nincsenek sérülések.
 - A fűrészlánc élezése megfelelő.
 - A vágófogakon lévő kopásjelölések láthatóak.

▲ FIGYELMEZTETÉS

- Nem biztonságos állapotban az alkatrészek nem működnek megfelelően, és a biztonsági berendezések hatástalanná válnak. Súlyos vagy halálos személyi sérülések következhetnek be.
 - ▶ Ne dolgozzon sérült fűrészlánccal.
 - ▶ Szakszerűen élezze meg a fűrészláncot.
 - ▶ Amennyiben bizonytalanságok merülnének fel: Forduljon STIHL márkaszervizhez.

4.6.4 Akkumulátor

- Az akkumulátor akkor van biztonsági szempontból megfelelő állapotban, ha teljesülnek az alábbi feltételek:
- Az akkumulátor sérülésmentes.
 - Az akkumulátor tiszta és száraz.
 - Az akkumulátor működőképes és nem alakították át.

▲ FIGYELMEZTETÉS

- Az akkumulátor csak üzembiztos állapotban működtethető biztonságosan. Ellenkező esetben súlyos személyi sérülések következhetnek be.
 - ▶ Kizárólag sérülésmentes és működőképes akkumulátorral dolgozzunk.
 - ▶ Ne töltsünk sérült vagy meghibásodott akkumulátort.
 - ▶ Ha az akkumulátor beszenyveződött vagy átnedvesedett, tisztítsuk meg, majd hagyjuk kiszáradni.
 - ▶ Tilos átalakítani az akkumulátort.
 - ▶ Ne helyezzünk tárgyakat az akkumulátor nyílásaiba.
 - ▶ Soha ne kössük össze az akkumulátor elektromos érintkezőit fémtárggyal, rövidzárlatot okozva ezzel.
 - ▶ Ne bontsuk meg az akkumulátort.
 - ▶ Az elhasználódott vagy sérült tájékoztató táblákat ki kell cserélni.
- A sérült akkumulátorból folyadék folyt ki. A bőrre vagy szembe kerülő folyadék bőr-, illetve szemirritációt okozhat.
 - ▶ Kerüljük az érintkezést a folyadékkal.
 - ▶ Ha a folyadék a bőrre kerül, mossuk le bő vízzel és szappannal az érintett bőrfelületet.
 - ▶ Ha a folyadék szembe kerül, legalább 15 percen keresztül öblítsük a szemet bő vízzel, és orvoshoz kell fordulni.
- Az akkumulátor sérülése vagy meghibásodása esetén szokatlan szag vagy füst, illetve tűz keletkezhet. Ez súlyos vagy halálos személyi sérülésekhez, illetve anyagi károkhoz vezethet.
 - ▶ Ha az akkumulátor környezetében szokatlan szag vagy füst képződik, ne használjuk az akkumulátort, és távolítsuk el a környezetéből az éghető anyagokat.
 - ▶ Ha az akkumulátor lángra kap, kíséreljük meg tűzoltókészülékkel vagy vízzel eloltani a tüzet.

4.7 Munkálatok

4.7.1 Fűrészelés

▲ FIGYELMEZTETÉS

- Amennyiben a munkaterületen kívül nem tartózkodnak mások hallótávolságon belül, veszélyzetben nem tudnak Önnek segítséget nyújtani.
 - ▶ Bizonyosodjon meg arról, hogy a munkaterületen kívül hallótávolságon belül tartózkodik valaki.

- A felhasználó bizonyos helyzetekben nem tud koncentrált odafigyeléssel tovább dolgozni. A felhasználó elveszítheti az uralmát a magassági ágnyeső felett, megbotolhat, eleshet és súlyosan megsérülhet.
 - ▶ Nyugodtan és megfontoltan dolgozzon.
 - ▶ Amennyiben a fény- és látásviszonyok gyengék: Ne dolgozzon a magassági ágnyesővel.
 - ▶ Egyedül kezelje a magassági ágnyesőt.
 - ▶ Ügyeljen az akadályokra.
 - ▶ A talajon állva dolgozzon és tartsa meg egyensúlyát. Ha a magasban kell dolgoznia: Használjon emelő munkaállványt vagy egy biztonságos állványt.
 - ▶ Ha fáradtság jelei jelentkeznének: Iktasson be egy szünetet.
- A forgó fűrészlánc vágási sérüléseket okozhat a felhasználónak. A felhasználó súlyos sérülést szenvedhet.
 - ▶ Ne érintse meg a körbefutó fűrészláncot.
 - ▶ Amennyiben a fűrészláncot egy tárgy blokkolja: Kapcsolja ki a magassági ágnyesőt és vegye ki az akkumulátort. Csak ezután távolítsa el a tárgyat.
- A forgó fűrészlánc felforrósodik és kitér. Ha a fűrészlánc kenése nem megfelelő és nincs megfelelően utánfeszítve, akkor a fűrészlánc leugorhat a vezetőlemezről, vagy kiszakíthatja azt. Súlyos személyi sérülések és anyagi károk keletkezhetnek.
 - ▶ Használjon fűrészlánc-tapadóolajat.
 - ▶ Munka közben rendszeresen ellenőrizze a fűrészlánc feszességét. Ha nem feszül megfelelően a fűrészlánc: Feszítse meg a fűrészláncot.
- Amennyiben a magassági ágnyeső munkavégzés közben változik vagy szokatlanul viselkedik, előfordulhat, hogy a magassági ágnyeső nincs biztonságos állapotban. Súlyos személyi sérülések és anyagi károk keletkezhetnek.
 - ▶ Hagyja abba a munkát, vegye ki az akkumulátort és forduljon STIHL márkaszervizhez.
- Munkavégzés közben a magassági ágnyeső rezgéseket generálhat.



- ▶ Viseljen kesztyűt.

- ▶ Tartson munkaközi szüneteket.
- ▶ Amennyiben vérkeringési zavarok tünetei jelentkeznek: Forduljon orvoshoz.
- Ha a forgó fűrészlánc kemény tárgyat ér, szikrák keletkezhetnek. A szikrák gyúlékony kör-

nyezetben tüzet okozhatnak. Súlyos, akár halálos személyi sérülések következhetnek be, és anyagi károk keletkezhetnek.

- ▶ Ne dolgozzon gyúlékony környezetben.
- Ha elengedi a kapcsolóemelőt, egy rövid ideig még tovább fut a fűrészlánc. A mozgó fűrészlánc vágásos személyi sérülést okozhat. Súlyos személyi sérülések következhetnek be.
 - ▶ Fogja két kézzel a magassági ágnyesőt és várja meg, hogy a fűrészlánc leálljon.
- A felhasználó veszélyes helyzetben pánikba eshet és előfordulhat, hogy nem veszi le a hordozórendszert. A felhasználó súlyos sérülést szenvedhet.
 - ▶ Gyakorolja a hordozórendszer levételét.

▲ FIGYELMEZTETÉS

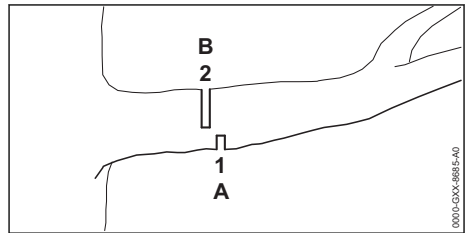

- Ha a fűrészelt fa feszül, akkor a vezetőlemez becsípődhet. A felhasználó elveszítheti uralmát a magassági ágnyeső felett és súlyosan megsérülhet.
 - ▶ Először fűrészelj be tehermentesítő vágást (1) a nyomott oldalon (A), és csak ezután végezzon választóvágást (2) a törzs irányába eltoltan, a húzott oldalon (B).

▲ VESZÉLY

- Amennyiben feszültségvezető vezetékek közelében dolgozik, a fűrészlánc hozzáérhet a feszültségvezető vezetékekhez, és megsérülhet azokat. A felhasználó súlyos vagy halálos sérülést szenvedhet.

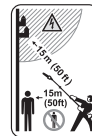

- ▶ Az áramvezető vezetékektől tartsa be a 15 m távolságot.

4.7.2 Gallyzás

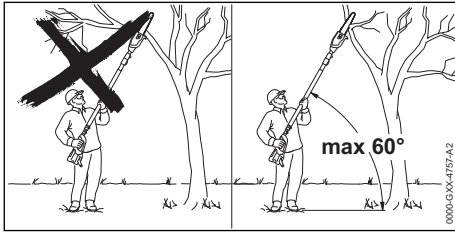

▲ FIGYELMEZTETÉS

- Gallyzás közben lezuhanhat egy lefűrészelt ág. A felhasználó súlyos sérülést szenvedhet.
 - ▶ Ne álljon a lefűrészelt ág alatt.
 - ▶ Tartsa be a vízszinteshez képesti max. 60° szöget.

4.8 Visszaható erők

4.8.1 Visszacsapódás

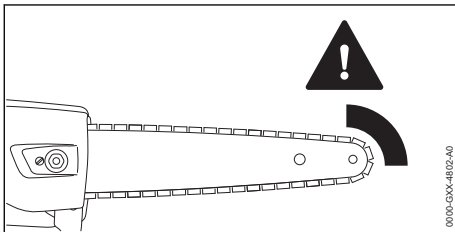

A visszacsapódásnak a következő okai lehetnek:

- A forgó fűrészlánc a vezetőlemez csúcsának felső negyedében kemény tárgyba ütközik, és gyorsan lefékeződik.
- A forgó fűrészlánc beakad a vezetőlemez csúcsába.

▲ FIGYELMEZTETÉS

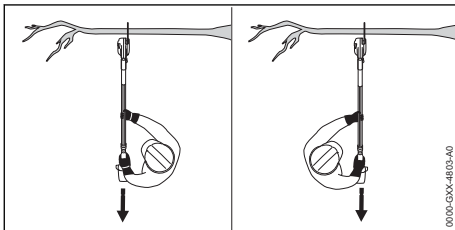

- Amennyiben visszacsapódás jön létre, a magassági ágnyeső felrepülhet. A felhasználó elveszítheti az uralmát a magassági ágnyeső felett és súlyos vagy halálos sérülést szenvedhet.
 - ▶ A magassági ágnyesőt mindig két kézzel fogja.

- ▶ Egyik testrésze se legyen a magassági ágnyeső meghosszabbított kilengési területén belül.
- ▶ A jelen használati útmutatóban leírt módon dolgozzon.
- ▶ Ne dolgozzon a vezetőlemez csúcsának felső negyedével.
- ▶ Megfelelően megélezett és megfeszített fűrészláncsal dolgozzon.
- ▶ Használjon csökkentett visszacsapású fűrészláncot.
- ▶ Használjon egy kis lemezfejjel ellátott vezetőlemezt.
- ▶ Teljes gázzal fűrészeljén.

4.8.2 Behúzás

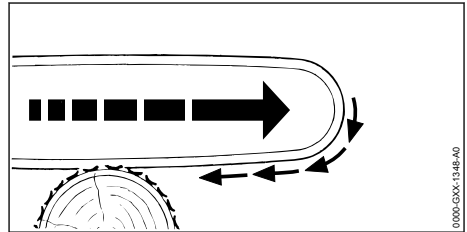

Ha a vezetőlemez alsó oldalával dolgozik, akkor a magassági ágnyeső a felhasználótól távolodó irányba fog húzni.

▲ FIGYELMEZTETÉS

- Ha a forgó fűrészlánc kemény tárgyba ütközik, és az gyorsan lefékeződik, a magassági ágnyeső hirtelen nagyon gyorsan a felhasználótól távolodó irányba fog húzni. A felhasználó elveszítheti az uralmát a magassági ágnyeső felett és súlyos vagy halálos sérülést szenvedhet.
 - ▶ A magassági ágnyesőt mindig két kézzel fogja.
 - ▶ A jelen használati útmutatóban leírt módon dolgozzon.
 - ▶ A vezetőlemezt egyenesen vezesse a vágásban.
 - ▶ Az ütközött helyezze megfelelően.
 - ▶ Teljes gázzal fűrészeljén.

4.8.3 Visszaütés

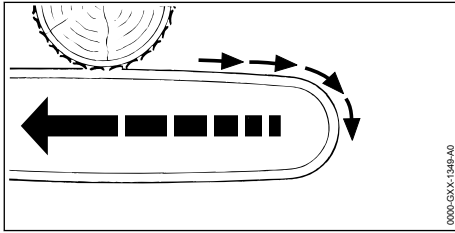

Ha a vezetőlemez felső oldalával dolgozik, akkor a magassági ágyeső visszaüt a felhasználótól irányába.

▲ FIGYELMEZTETÉS

- Ha a forgó fűrészlánc kemény tárgyba ütközik, és az gyorsan lefékeződik, a magassági ágyeső hirtelen nagyon gyorsan a felhasználó irányába ütődik. A felhasználó elveszítheti az uralmát a magassági ágyeső felett és súlyos vagy halálos sérülést szenvedhet.
 - ▶ A magassági ágyesőt mindig két kézzel fogja.
 - ▶ A jelen használati útmutatóban leírt módon dolgozzon.
 - ▶ A vezetőlemezt egyenesen vezesse a vágásban.
 - ▶ Teljes gázzal fűrészeljén.

4.9 Szállítás

4.9.1 Magassági ágyeső

▲ FIGYELMEZTETÉS

- Szállítás közben a magassági ágyeső felborulhat vagy mozoghat. Személyi sérülések és anyagi károk keletkezhetnek.



- ▶ Vegye ki az akkumulátort.

- ▶ A láncvédőt úgy tolja a vezetőlemezre, hogy az a vezetőlemezt teljesen lefedje.
- ▶ Biztosítsa a magassági ágyesőt feszítőhvederekkel, szíjjal vagy egy hálóval úgy, hogy az ne tudjon felborulni vagy mozogni.

4.9.2 Akku

▲ FIGYELMEZTETÉS

- Az akku nem védett valamennyi környezeti hatás ellen. Amennyiben az akkut kitesszük bizonyos környezeti hatásoknak, az akku megrongálódhat és anyagi károk következhetnek be.

- ▶ Ne szállítson sérült akkut.
- ▶ Az akkut egy elektromosan nem vezetőképes csomagolásban szállítsa.
- Szállítás közben az akku felborulhat vagy mozoghat. Személyi sérülések és anyagi károk keletkezhetnek.
 - ▶ Az akkut úgy csomagolja be, hogy ne mozoghasson.
 - ▶ Úgy biztosítsa ki a csomagot, hogy ne mozoghasson.

4.10 Tárolás

4.10.1 Magassági ágyeső

▲ FIGYELMEZTETÉS

- A gyermekek nem tudják a magassági ágyeső veszélyeit felismerni és felbecsülni. A gyermekek súlyos sérüléseket szenvedhetnek.
 - ▶ Vegye ki az akkumulátort.



- ▶ A láncvédőt úgy tolja a vezetőlemezre, hogy az a vezetőlemezt teljesen lefedje.
- ▶ A magassági ágyesőt gyermekek által nem hozzáférhető helyen kell tartani.
- A magassági ágyeső elektromos érintkezői és fém alkatrészei nedvesség hatására berozsdásodhatnak. A magassági ágyeső megrongálódhat.



- ▶ Vegye ki az akkumulátort.

- ▶ A magassági ágyesőt tisztán és szárazon tárolja.

4.10.2 Akkumulátor

▲ FIGYELMEZTETÉS

- A gyermekek nem tudják az akkumulátor veszélyeit felismerni és felbecsülni. A gyermekek súlyos sérüléseket szenvedhetnek.
 - ▶ Az akkumulátor gyermekektől távol tartandó.
- Az akkumulátor nem védett valamennyi környezeti hatás ellen. Amennyiben az akkumulátort kitesszük bizonyos környezeti hatásoknak, az akkumulátor megrongálódhat.
 - ▶ Az akkumulátort tisztán és szárazon tárolja.
 - ▶ Az akkumulátort zárt helyen tárolja.
 - ▶ Az akkumulátort tárolja külön a magassági ágyesőtől és a töltőkészüléktől.
 - ▶ Az akkumulátort tárolja egy elektromosan nem vezetőképes csomagolásban.

- ▶ Az akkumulátort - 10 °C és + 50 °C közötti hőmérsékleti tartományban tárolja.

4.11 Tisztítás, karbantartás és javítás

▲ FIGYELMEZTETÉS

- Amennyiben tisztítás, karbantartás vagy javítás során az akkumulátor használatban van, a magassági ágnyeső véletlenül beindulhat. Súlyos személyi sérülések és anyagi károk keletkezhetnek.



- ▶ Vegye ki az akkumulátort.

- A dörzshatású tisztítószerek, a vízszugárral való tisztítás vagy a hegyes tárgyak megsérthetik a magassági ágnyesőt, a vezetőlemezt, a fűrészláncot vagy az akkumulátort. Amennyiben a magassági ágnyesőt, a vezetőlemezt, a fűrészláncot vagy az akkumulátort nem megfelelőképpen tisztítják, az alkatrészek a továbbiakban esetleg nem működnek megfelelően és a biztonsági berendezések hatástalanná válnak. Súlyos személyi sérülések következhetnek be.

- ▶ A magassági ágnyesőt, a vezetőlemezt, a fűrészláncot és az akkumulátort a használati utasításban leírt módon tisztítsa.

- Amennyiben a magassági ágnyesőt, a vezetőlemezt, a fűrészláncot vagy az akkumulátort nem megfelelőképpen tartják karban vagy javítják, az alkatrészek a továbbiakban esetleg nem működnek megfelelően és a biztonsági berendezések hatástalanná válnak. Súlyos vagy halálos személyi sérülések következhetnek be.

- ▶ A magassági ágnyesőt és az akkumulátort ne tartsa karban saját maga és ne javítsa.

- ▶ Amennyiben a magassági ágnyeső vagy az akkumulátor karbantartása vagy javítása szükséges: Forduljon STIHL márkaszervizhez.

- ▶ A vezetőlemez és a fűrészlánc karbantartását és javítását a jelen használati utasításban leírt módon végezze.

- A fűrészlánc tisztításakor vagy karbantartásakor a felhasználó megvághatja magát az éles vágófogakkal. A kezelő megsérülhet.



- ▶ Viseljen ellenálló anyagú munkakesztyűt.

5 A magassági ágnyeső felkészítése használatra

5.1 A magassági ágnyeső felkészítése a használatra

Minden munkakezdés előtt a következő lépéseket kell megtenni:

- ▶ Bizonyosodjon meg róla, hogy a következő alkotóelemek biztonságos állapotban vannak:
 - Magassági ágnyeső, 4.6.1.
 - Vezetőlemez, 4.6.2.
 - Fűrészlánc, 4.6.3.
 - Akkumulátor, 4.6.4.
- ▶ Az akkumulátor vizsgálata, 10.6.
- ▶ Az akkumulátort a STIHL AL 101, 300, 500 töltőkészülékek utasításában leírt módon töltsen fel teljesen.
- ▶ Tisztítsa meg a magassági ágnyesőt, 15.1.
- ▶ Magassági ágnyeső összeszerelése (HTA 86), 7.1.
- ▶ A vezetőlemez és a fűrészlánc felszerelése, 7.2.1.
- ▶ A fűrészlánc megfeszítése, 7.3.
- ▶ A fűrészlánc-tapadóolaj betöltése, 7.4.
- ▶ A szárhossz beállítása (HTA 86), 11.1.
- ▶ A hordozórendszer felvétele és beállítása, 11.2.
- ▶ Kezelőelemek vizsgálata, 10.4.
- ▶ A lánckerés vizsgálata, 10.5.
- ▶ Amennyiben nem tudja az összes lépést kivitelezni: Ne használja a magassági ágnyesőt és forduljon STIHL márkaszervizhez.

6 Akku töltés és LED-ek

6.1 Az akkumulátor töltése

A töltési idő különböző tényezőktől függ, pl. az akkumulátor hőmérséklete vagy a környezeti hőmérséklet. A tényleges töltési idő eltarthat a megadott töltési időtől. A töltési időről bővebben a www.stihl.com/charging-times oldalon tájékozódhat.

- ▶ Az akkumulátort a STIHL AL 101, 300, 500 töltőkészülék útmutatójában leírt módon töltsen.

6.2 A töltési állapot kijelzése

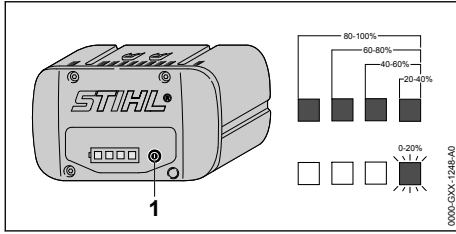

- ▶ Nyomja meg a nyomógombot (1). A LED-ek kb. 5 másodpercig zölden világítanak, és kijelzik a töltési állapotot.
- ▶ Amennyiben a jobboldali LED zölden villog: Töltse fel az akkumulátort.

6.3 Az akkumulátoron lévő LED-ek

A LED-ek az akkumulátor töltési állapotát vagy zavarait jelezhetik ki. A LED-ek zölden vagy pirosan világíthatnak vagy villoghatnak.

Ha a LED-ek zölden világítanak vagy villognak, akkor a töltöttségi szintet jelzik.

- ▶ Amennyiben a LED-ek pirosan világítanak vagy villognak: Hárítsa el az üzemzavarokat,  18.

Zavar támadt a magassági ágnyesőben vagy az akkumulátorban.

7 A magassági ágnyeső összeszerelése

7.1 Magassági ágnyeső összeszerelése (HTA 86)

- ▶ Kapcsolja ki a magassági ágnyesőt és vegye ki az akkumulátort.

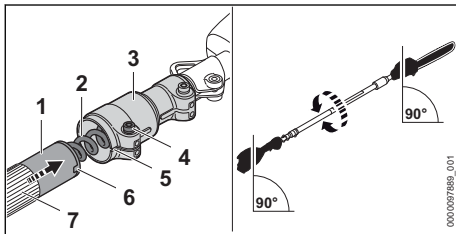

- ▶ Igazítsa a szarát (1) az ábra szerint.
- ▶ Tolja be a szarát (1) a befogóelembe (3) úgy, hogy a hornyok (5 és 6) egy vonalba essenek.
- ▶ Tolja be a szarát (1) ütközésig a befogóelembe (3) úgy, hogy a befogóelem (3) a fogantyútlőről (7) felett helyezkedjen el, és ügyeljen arra, hogy a kábel (2) ne sérüljön meg.
- ▶ Húzza meg a csavart (4) szorosan.

A szarát nem kell ismét leszerelni.

7.2 A vezetőlemez és a fűrészlánc fel- és leszerelése

7.2.1 A vezetőlemez és a fűrészlánc felszerelése

A lánckerékhez illő és engedélyezetten beépíthető vezetőlemez és fűrészlánc kombinációkat a műszaki adatok tartalmazzák,  20.1.

- ▶ Kapcsolja ki a magassági ágnyesőt és vegye ki az akkumulátort.

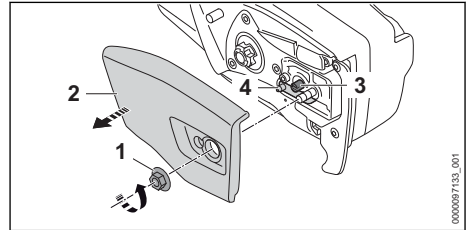

- ▶ Forgassa addig az anyát (1) az óramutató járásával ellentétes irányba, hogy a lánckerékfedelelet (2) le lehessen venni.
- ▶ Vegye le a lánckerékfedelelet (2).
- ▶ Addig csavarja a feszítőcsavart (3) az óramutató járásával ellentétes irányba, hogy a bal feszítőretesz (4) ráfeküdjön a házra.

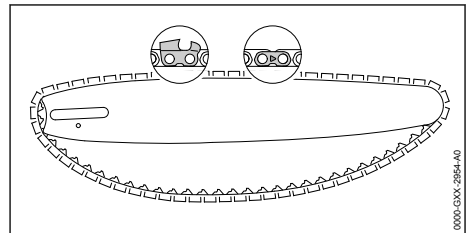

- ▶ Helyezze be úgy a fűrészláncot a vezetőlemez hornyába, hogy a fűrészlánc összekötőszemein lévő nyilak felülre, a haladási irányba mutassanak.

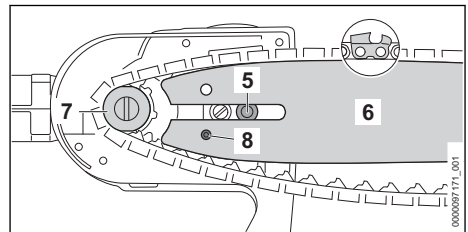

- ▶ Helyezze a vezetőlemezt a fűrészláncral úgy a magassági ágnyesőre, hogy teljesüljenek a következő feltételek:
 - A fűrészlánc vezetőszelei a lánckerék (7) fogzatában foglalnak helyet.
 - A kötőcsavar (5) a vezetőlemez (6) hosszú furatában helyezkedik el.
 - A feszítőretesz (4) csapja a vezetőlemez (6) furatában (8) helyezkedik el.

A vezetőlemez (6) iránya nem játszik szerepet. A vezetőlemezen (6) lévő nyomtatott felirat fejjel felélel is állhat.

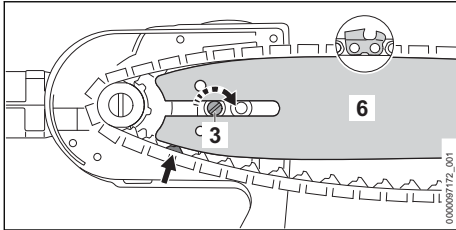

- ▶ Forgassa addig a feszítőcsavart (3) az óramutató járásával megegyező irányba, hogy a fűrészlánc felfeküdjön a vezetőlemezen. Eközben vezesse be a fűrészlánc vezetőszeleit a vezetőlemez hornyába.
- ▶ A vezetőlemez (6) és a fűrészlánc szorosan illeszkedik a magassági ágnyesőhöz.
- ▶ A lánckerékfedelelet (2) úgy fektesse fel a magassági ágnyesőre, hogy azzal egy vonalba essen.
- ▶ Csavarja fel és húzza meg szorosan az anyát (1).

7.2.2 A vezetőlemez és a fűrészlánc leszerelése

- ▶ Kapcsolja ki a magassági ágnyesőt és vegye ki az akkumulátort.
- ▶ Forgassa az anyát az óramutató járásával ellentétes irányba addig, hogy a lánckerékfedelelet le lehessen venni.
- ▶ Vegye le a lánckerékfedelelet.
- ▶ Forgassa el ütközésig a feszítőcsavart az óramutató járásával ellentétes irányba. A fűrészlánc meglazult.
- ▶ Vegye le a vezetőlemezt és a fűrészláncot.

7.3 A fűrészlánc megfeszítése

Munka közben a fűrészlánc kitágul vagy összehúzódik. A fűrészlánc feszessége megváltozik. Munka közben rendszeresen ellenőrizze a fűrészlánc feszességét, és végezzen utánfeszítést.

- ▶ Kapcsolja ki a magassági ágnyesőt és vegye ki az akkumulátort.

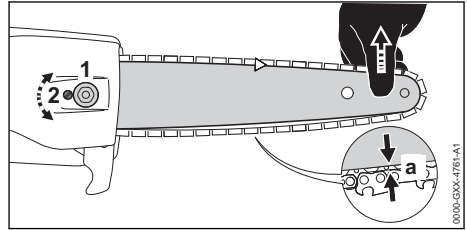

- ▶ Oldja ki az anyát (1).
- ▶ Emelje meg a vezetőlemezt a csúcsánál és addig forgassa a feszítőcsavart (2) az óramutató járásával egyező irányba, hogy teljesüljenek a következő feltételek:
 - A vezetőlemez közepén az a távolság 1 mm és 2 mm közötti.
 - A fűrészláncot még két ujjal és csekély erő-kifejtéssel át lehet húzni a vezetőlemezen.
- ▶ Továbbra is emelje a vezetőlemezt a csúcsánál, és húzza meg az anyát (1) szorosan.
- ▶ Amennyiben a vezetőlemez közepén az a távolság nem 1 mm és 2 mm közötti: Feszítse meg ismét a fűrészláncot.

7.4 A fűrészlánc-tapadóolaj betöltése

A fűrészlánc-tapadóolaj keni és hűti a körbefutó fűrészláncot.

- ▶ Kapcsolja ki a magassági ágnyesőt és vegye ki az akkumulátort.
- ▶ Helyezze a magassági ágnyesőt egy sík felületre úgy, hogy az olajtartály zárósapkája felfelé nézzen.
- ▶ Tisztítsa meg egy nedves törlőkendővel az olajtanksapka környékét.

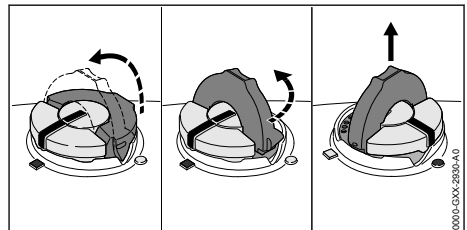

- ▶ Pattintsa fel az olajtanksapka kengyelét.
- ▶ Forgassa el ütközésig az olajtanksapkát az óramutató járásával ellentétes irányba.
- ▶ Vegye le az olajtanksapkát.
- ▶ Töltse be a fűrészlánc-tapadóolajat úgy, hogy az ne locsanjon ki, és az olajtartályt ne töltsé színültig.

- ▶ Ha az olajtanksapka kengyele bepattant: Hajtsa fel a kengyelt.

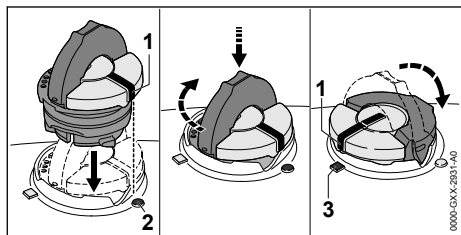

- ▶ Az olajtanksapkát úgy helyezze be, hogy a jelölés (1) a jelölésre (2) mutasson.
- ▶ Nyomja le az olajtanksapkát és csavarja el ütközésig az óramutató járásával megegyező irányba. Az olajtanksapka hallhatóan bekattan. A jelölés (1) a jelölésre (3) mutat.
- ▶ Ellenőrizze le, hogy az olajtanksapka felfelé lehúzható-e.
- ▶ Amennyiben az olajtanksapkát nem lehet felfelé lehúzni: Hajtsa le az olajtanksapka kengyelét. Ezzel az olajtartályt lezárta.

Amennyiben az olajtanksapkát felfelé le lehet húzni, a következő lépéseket kell megtennie:

- ▶ Helyezze be az olajtanksapkát tetszőleges helyzetben.

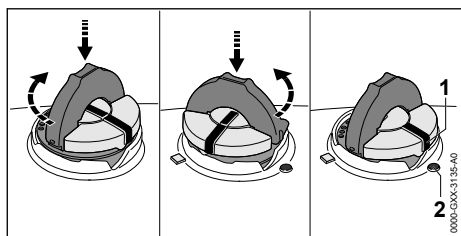

- ▶ Nyomja le az olajtanksapkát és csavarja el ütközésig az óramutató járásával megegyező irányba.
- ▶ Nyomja le az olajtanksapkát és csavarja az óramutató járásával ellentétes irányba addig, hogy a jelölés (1) a jelölésre (2) mutasson.
- ▶ Próbálja meg ismét lezárni az olajtartályt.
- ▶ Ha még mindig nem tudja lezárni az olajtartályt: Ne dolgozzon a magassági ágynyesővel és keressen fel STIHL márkaszervizt. A magassági ágynyeső nincsen biztonságos állapotban.

8 Az akku behelyezése és kivevése

8.1 Az akkumulátor behelyezése

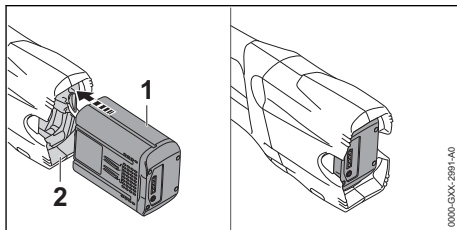

- ▶ Tolja az akkumulátort (1) ütközésig az akkumulátorüregbe (2).
- ▶ Az akkumulátor (1) kattanással bereteszelődik és rögzül.

8.2 Az akkumulátor kivétele

- ▶ Állítsa a magassági ágynyesőt sík felületre.
- ▶ Egyik kezét tartsa úgy az akkumulátorüreg elé, hogy az akkumulátor (2) ne tudjon leesni.

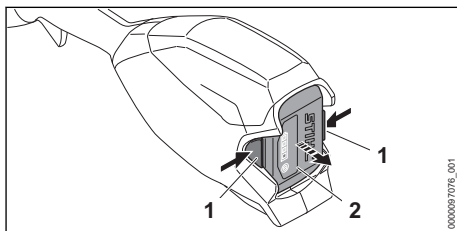

- ▶ Nyomja le mindkét záremeltyűt (1). Az akkumulátor (2) ki van reteszelve és kivethető.

9 A magassági ágynyeső bekapcsolása és kikapcsolása

9.1 A magassági ágynyeső bekapcsolása

- ▶ A magassági ágynyesőt úgy tartsa egy kézzel a kezelőfogantyúnál fogva, hogy a hüvelykujja körbefogja a kezelőfogantyút.
- ▶ A magassági ágynyesőt úgy tartsa a másik kézzel a fogantyútomlónél fogva, hogy a hüvelykujja körbefogja a fogantyútomlót.

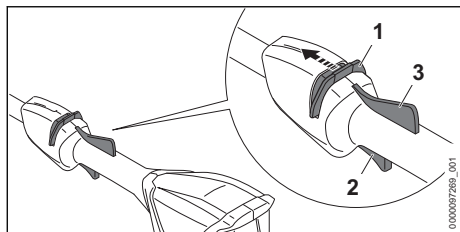

- ▶ Nyomja a kireteszelő tolokát (1) hüvelykujjával a fűrészlánc irányába és tartsa meg.
- ▶ Nyomja le mutatóujjával a kapcsolóemeltyűt (2) és tartsa lenyomva.
A magassági ágyeső gyorsul és a fűrészlánc mozog. Ezután elengedheti a kireteszelő tolokát (1).

Amikor az ergo-kar (3) be van nyomva, akkor a kapcsolóemeltyű (2) ki van oldva. Ezzel a kapcsolóemeltyű elengedhető és újra benyomható anélkül, hogy a kireteszelő tolokát újra a fűrészlánc irányába kellene tolni.

Ha a kapcsolóemeltyűt (2) és az ergo-kart (3) elengedik, akkor a kapcsolóemeltyű (3) le van zárva. A kireteszelő tolokát (1) újra a fűrészlánc irányába kell tolni és így kell tartani a kapcsolóemeltyű (2) kioldásához.

9.2 A magassági ágyeső kikapcsolása

- ▶ Engedje el a kapcsolóemeltyűt és az ergo-kart.
- ▶ Várjon, amíg a fűrészlánc kb. 1 mp elteltével leáll.
- ▶ Ha 1 mp elteltével a fűrészlánc tovább mozog: Vegye ki az akkumulátort és forduljon STIHL márkaszervizhez.
A magassági ágyeső meghibásodott.

10 A magassági ágyeső és az akkumulátor vizsgálata

10.1 A lánckerék ellenőrzése

- ▶ Kapcsolja ki a magassági ágyesőt és vegye ki az akkumulátort.
- ▶ Szerelje le a lánckerékfedelet.
- ▶ Szerelje le a vezetőlemezt és a fűrészláncot.

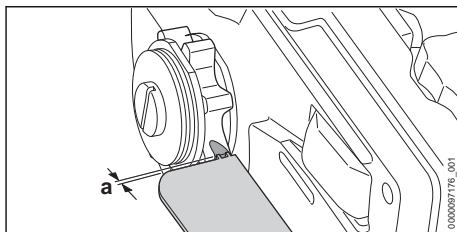

- ▶ Ellenőrizze a lánckeréken a kopásnyomokat STIHL ellenőrzősablonnal.
- ▶ Ha a kopásnyomok mélyebbek, mint $a = 0,5 \text{ mm}$: Ne használja a magassági ágyesőt, és forduljon STIHL márkaszervizhez.
Ki kell cserélni a lánckereket.

10.2 A vezetőlemez ellenőrzése

- ▶ Kapcsolja ki a magassági ágyesőt és vegye ki az akkumulátort.
- ▶ Szerelje le a fűrészláncot és a vezetőlemezt.

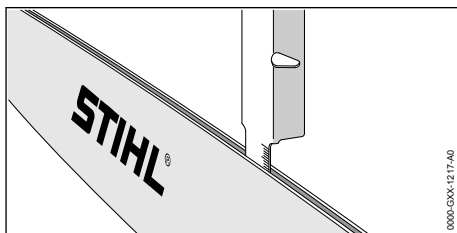

- ▶ Mérje meg a vezetőlemez horonymélységét egy STIHL reszelősablon mérőpálcájával.
- ▶ Cserélje ki a vezetőlemezt, amennyiben a következő feltételek egyike fennáll:
 - A vezetőlemez megrongálódott.
 - Kisebb a horonymélység, mint a vezetőlemez legkisebb horonymélysége,  19.3.
 - A vezetőlemez hornya beszűkült vagy szétterült.
- ▶ Amennyiben bizonytalanságok merülnének fel: Forduljon STIHL márkaszervizhez.

10.3 A fűrészlánc ellenőrzése

- ▶ Kapcsolja ki a magassági ágyesőt és vegye ki az akkumulátort.

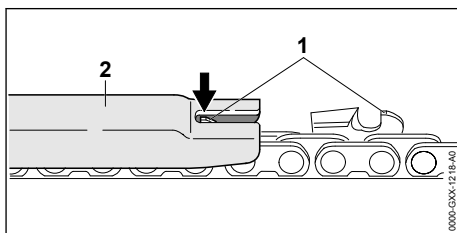

- ▶ Mérje meg a mélységhatároló magasságát (1) STIHL reszelősablonnal (2). A STIHL reszelősablonnak bele kell illenie a fűrészlánc osztásába.
- ▶ Ha egy mélységhatároló (1) túlnyúlik a reszelősablondon (2): Reszelje meg a mélységhatárolót (1),  16.2.

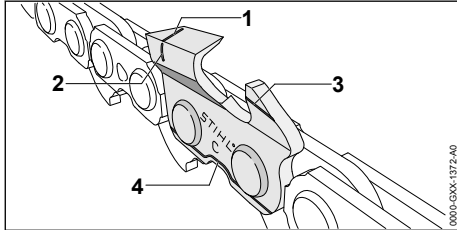

- ▶ Ellenőrizze, hogy a kopásjelölések (1-4) láthatóak-e a vágófogakon.
- ▶ Ha egy vágófogon nem látható az egyik kopásjelölés: Ne használja a fűrészláncot – forduljon STIHL márkaszervizhez.
- ▶ Ellenőrizze STIHL reszelősablont, hogy betartották-e a vágófogak 30°-os élezési szögét. A STIHL reszelősablonnak bele kell illenie a fűrészlánc osztásába.
- ▶ Amennyiben a 30°-os élezési szöget nem tartották be: Élezze meg a fűrészláncot.
- ▶ Amennyiben bizonytalanságok merülnének fel: Forduljon STIHL márkaszervizhez.

10.4 Kezelőelemek vizsgálata

Kireteszelő tolóka, ergo-kar és kapcsolóemelő

- ▶ Vegye ki az akkumulátort.
- ▶ Próbálja meg megnyomni a kapcsolóemelőt anélkül, hogy megnyomná a kireteszelő tolokát.
- ▶ Amennyiben a kapcsolóemelőt le lehet nyomni: Ne használja a magassági ágnyesőt, és forduljon STIHL márkaszervizhez. A kireteszelő tolóka meghibásodott.
- ▶ Nyomja a kireteszelő tolokát hüvelykujjával a fűrészlánc irányába és tartsa meg.
- ▶ Nyomja le az ergo-kart és tartsa lenyomva.
- ▶ Nyomja meg a kapcsolóemelőt. Ezután elengedheti a kireteszelő tolokát.
- ▶ Engedje el a kapcsolóemelőt és az ergo-kart.
- ▶ Amennyiben a kireteszelő tolóka, a kapcsolóemelő vagy az ergo-kar nehezen működik vagy nem ugrik vissza kiindulási helyzetébe: Ne használja a magassági ágnyesőt és forduljon STIHL márkaszervizhez. A kireteszelő tolóka, a kapcsolóemelő vagy az ergo-kar meghibásodott.

A magassági ágnyeső bekapcsolása

- ▶ Helyezze be az akkumulátort.
- ▶ Nyomja a kireteszelő tolokát a fűrészlánc irányába és tartsa meg.
- ▶ Nyomja le a kapcsolóemelőt és tartsa lenyomva. A fűrészlánc mozog.
- ▶ Ha 3 LED pirosan villog: Vegye ki az akkumulátort és forduljon STIHL márkaszervizhez. Üzemzavar áll fenn a magassági ágnyesőben.
- ▶ Engedje el a kapcsolóemelőt. Körülbelül 1 mp elteltével a fűrészlánc leáll.
- ▶ Ha 1 mp elteltével a fűrészlánc még mindig mozog: Vegye ki az akkumulátort és forduljon STIHL márkaszervizhez. A magassági ágnyeső meghibásodott.

10.5 A lánckenés vizsgálata

- ▶ Helyezze be az akkumulátort.
- ▶ Irányítsa a vezetőlemezt egy világos felületre.
- ▶ Kapcsolja be a magassági ágnyesőt. Kivágódik a fűrészlánc tapadóolaja, és meglátzik a világos felületen. A lánckenés működik.
- ▶ Amennyiben nem látható a kivágódott fűrészlánc tapadóolaj:
 - ▶ Töltsön be fűrészlánc tapadóolajat.
 - ▶ Vizsgálja meg a lánckenést újból.
 - ▶ Ha továbbra sem látható a világos felületen a fűrészlánc tapadóolaja: Ne használja a magassági ágnyesőt, és forduljon egy STIHL márkaszervizhez. A lánckenés hibás.

10.6 Az akkumulátor vizsgálata

- ▶ Nyomja le az akkumulátoron található nyomógombot. A LED-ek világítanak vagy villognak.
- ▶ Amennyiben a LED-ek nem világítanak vagy villognak: Ne használja az akkumulátort és forduljon egy STIHL márkaszervizhez. Üzemzavar áll fenn az akkumulátorban.

11 Munkavégzés a magassági ágnyesővel

11.1 A szárhossz beállítása (HTA 86)

A felhasználó testmagasságától és a használatától függően a szárát különböző hosszra lehet állítani.

- ▶ Kapcsolja ki a magassági ágnyesőt és vegye ki az akkumulátort.

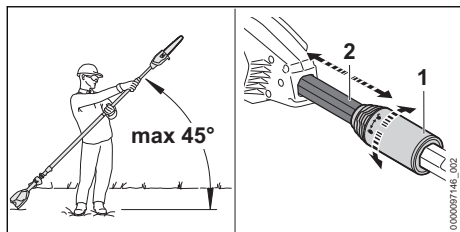

- ▶ Tartsa be a vízszinteshez képesti max. 45° szöveget.
- ▶ Fordítsa el a szorítóanyát (1) egy fél fordulatot ⚙ irányba.
- ▶ Állítsa be a szárat (2) a kívánt hosszúságúra.
- ▶ Fordítsa el a szorítóanyát (1) ütközésig ⚙ irányba.
- ▶ Ellenőrizze le, hogy a szárat (2) már nem lehet eltolni, és a szorítóanya (1) ütközésig a ⚙ irányba el van fordítva.

Ha a szárat (2) már nem lehet eltolni, és a szorítóanya ütközésig a ⚙ irányba el van fordítva, akkor a szárhossz szilárdan be van állítva.

11.2 A egyvállas heveder felvétele és beállítása

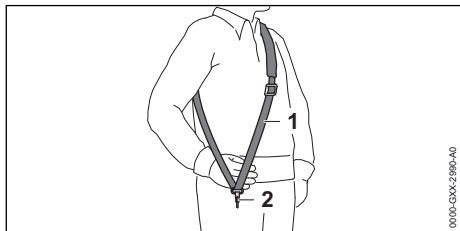

- ▶ Vegye fel az egyvállas hevedert (1).
- ▶ Az egyvállas hevedert (1) úgy állítsa be, hogy a karabinerhorog (2) kb. tenyérynire legyen a jobb csípő alatt.

A használatra engedélyezett további hordozórendszereket a jelen használati utasításban ismertetjük,  21.1.

11.3 A magassági ágnyeső tartása és vezetése

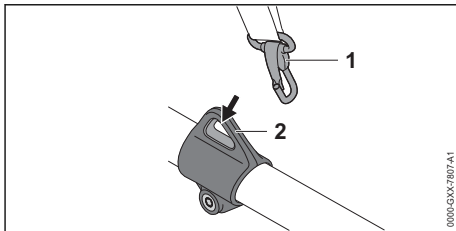

- ▶ Akassza be a hordozófület (2) a karabinerhorogba (1).

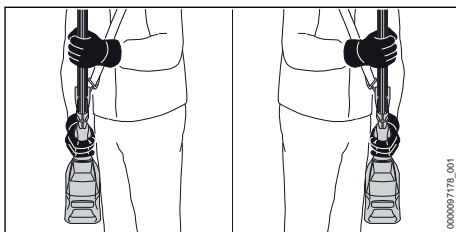

- ▶ A magassági ágnyesőt úgy tartsa egy kézzel a kezelőfogantyúnál fogva, hogy a hüvelykujja körbefogja a kezelőfogantyút.
- ▶ A magassági ágnyesőt úgy tartsa a másik kézzel a fogantyútömlőnél fogva, hogy a hüvelykujja körbefogja a fogantyútömlőt.

11.4 Gallyazás

Választóvágás

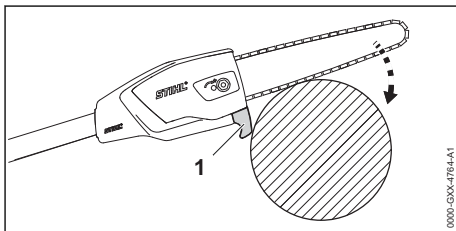

- ▶ Helyezze az ütközőt (1) az ágra.
- ▶ Teljes gázzal nyomja a vezetőlemezt egy emelő mozdulattal az ághoz.
- ▶ Vágja át az ágat a vezetőlemez alsó oldalával.

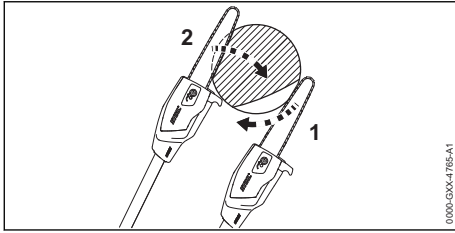

- ▶ Ha az ág feszül: Vágjon tehermentesítő vágást (1) a nyomott oldalon, majd a húzott oldalról vágja át egy választóvágással (2).

Vastag ágak vágása

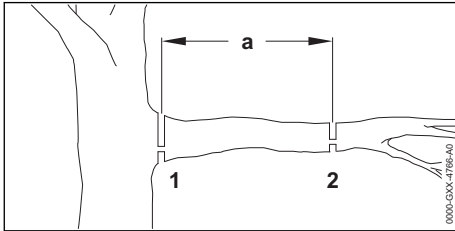

- ▶ Rövidítse le az ágat egy tehermentesítő vágásos (2) választóvágással a vágási helyen (2) $a = 20$ cm távolságra a kívánt vágási hely előtt (1).
- ▶ Végezze el a tehermentesítő vágásos választóvágást a kívánt vágási helyen (1).

12 Munka után

12.1 Munkavégzés után

- ▶ Kapcsolja ki a magassági ágnyesőt és vegye ki az akkumulátort.
- ▶ Ha az akkumulátor nedves: Hagyja az akkumulátort megszáradni.
- ▶ Tisztítsa meg a magassági ágnyesőt.
- ▶ Tisztítsa meg a vezetőlemezt és a fűrészláncot.
- ▶ Lazítsa ki az anyát a lánckerékfedélen.
- ▶ Fordítsa el a feszítőcsavart 2 fordulattal az óramutató járásával ellentétes irányba. A fűrészlánc meglazult.
- ▶ Húzza meg az anyát a lánckerékfedélen.
- ▶ A lánccvédőt úgy tolja a vezetőlemezre, hogy az a vezetőlemezt teljesen lefedje.
- ▶ Tisztítsa meg az akkumulátort.

13 Szállítás

13.1 A magassági ágnyeső szállítása

- ▶ Kapcsolja ki a magassági ágnyesőt és vegye ki az akkumulátort.
- ▶ A lánccvédőt úgy tolja a vezetőlemezre, hogy az a vezetőlemezt teljesen lefedje.
- ▶ Teljesen tolja be a szárat (HTA 86).

A magassági ágnyeső hordozása

- ▶ A magassági ágnyesőt szállításkor úgy vigye egy kézzel a szárnál fogva, hogy a vezetőlemez hátrafelé nézzen.

A magassági ágnyeső szállítása járműben

- ▶ Úgy biztosítsa a magassági ágnyesőt, hogy az ne tudjon felborulni vagy mozogni.

13.2 Az akkumulátor szállítása

- ▶ Kapcsolja ki a magassági ágnyesőt és vegye ki az akkumulátort.
- ▶ Bizonyosodjon meg róla, hogy az akkumulátor biztonságos állapotban van.
- ▶ Az akkumulátort úgy csomagolja, hogy a következő feltételek teljesüljenek:
 - A csomagolás elektromosan nem vezetőképes.
 - Az akkumulátor nem tud mozogni a csomagolásban.
- ▶ Úgy biztosítsa ki a csomagot, hogy ne tudjon mozogni.

Az akkumulátorra a veszélyes áruk szállítására vonatkozó követelmények érvényesek. Az akkumulátor UN 3480 (lítium-ionos akkumulátorok) besorolású, valamint az Ellenőrzések és kritériumok ENSZ kézikönyv, III. rész, 38.3 szakaszának megfelelően lett megvizsgálva.

A szállítási feltételekről bővebben a www.stihl.com/safety-data-sheets oldalon tájékozódhat.

14 Tárolás

14.1 A magassági ágnyeső tárolása

- ▶ Kapcsolja ki a magassági ágnyesőt és vegye ki az akkumulátort.
- ▶ A lánccvédőt úgy tolja a vezetőlemezre, hogy az a vezetőlemezt teljesen lefedje.
- ▶ A magassági ágnyesőt úgy tárolja, hogy a következő feltételek teljesüljenek:
 - A magassági ágnyesőt gyermekek által nem hozzáférhető helyen kell tartani.
 - A magassági ágnyeső tiszta és száraz.

- ▶ Amennyiben a magassági ágyesőt 3 hónapnál több ideig kívánja tárolni: Szerelje le a vezetőlemezt és a fűrészláncot.

14.2 Az akkumulátor tárolása

STIHL azt ajánlja, hogy az akkumulátort 40 % és 60 % (2 zölden világító LED) közötti töltöttségi szinten tárolja.

- ▶ Az akkumulátort úgy tároljuk, hogy a következő feltételek teljesüljenek:
 - Az akkumulátor tárolása gyermekektől távol történik.
 - Az akkumulátor tiszta és száraz.
 - Az akkumulátor zárt helyiségben van.
 - Az akkumulátor külön van a magassági ágyesőtől és a töltőkészüléktől.
 - Az akkumulátor egy elektromosan nem vezetőképes csomagolásban van.
 - Az akkumulátor - 10 °C és + 50 °C közötti hőmérsékleti tartományban van.

15 Tisztítás

15.1 A magassági ágyeső tisztítása

- ▶ Kapcsolja ki a magassági ágyesőt és vegye ki az akkumulátort.
- ▶ A magassági ágyesőt nedves ruhával vagy STIHL gyantaoldóval tisztítsa meg.
- ▶ Tisztítsa meg a szellőzőnyílásokat ecsettel.
- ▶ Távolítsa el az idegentesteket az akkumulátorüregből és tisztítsa meg az akkumulátorüreg nedves kendővel.
- ▶ Az akkumulátorüregben lévő elektromos érintkezőket ecsettel vagy puha kefével tisztítsa meg.
- ▶ Szerelje le a lánckerékfedelelet.
- ▶ Tisztítsa meg egy nedves ruhával vagy STIHL gyantaoldóval a lánckerék környékét.
- ▶ Szerelje fel a lánckerékfedelelet.

15.2 A vezetőlemez és a fűrészlánc tisztítása

- ▶ Kapcsolja ki a magassági ágyesőt és vegye ki az akkumulátort.
- ▶ Szerelje le a vezetőlemezt és a fűrészláncot.

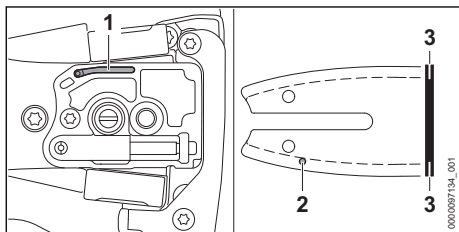

- ▶ Tisztítsa meg az olajkilépő csatornát (1), az olajbevezető furatot (2) és a hornyot (3) ecsettel, puha kefével vagy STIHL gyantaoldóval.
- ▶ Tisztítsa meg a fűrészláncot ecsettel, puha kefével vagy STIHL gyantaoldóval.
- ▶ Szerelje fel a vezetőlemezt és a fűrészláncot.

15.3 Az akku tisztítása

- ▶ Az akkut nedves ruhával tisztítsa meg.

16 Karbantartás

16.1 A vezetőlemez sorjátlanítása

A vezetőlemez külső szélén sorja képződhet.

- ▶ Távolítsa el a sorját egy lapos reszelővel vagy egy STIHL vezetőlemez egyengetővel.
- ▶ Amennyiben bizonytalanságok merülnének fel: Forduljon egy STIHL márkaszervizhez.

16.2 A fűrészlánc élezése

A fűrészlánc szakszerű élezése nagyon sok gyakorlatot követel.

A STIHL élezők, a STIHL élező eszközök, a STIHL élező készülékek és a „STIHL fűrészlánc élezése” című kiadvány segítséget nyújt a fűrészlánc szakszerű élezéséhez. A kiadvány letöltéséhez kattintson ide: www.stihl.com/sharpening-brochure.

A STIHL azt ajánlja, hogy a fűrészlánc élezését bízza egy STIHL márkaszervizre.



FIGYELMEZTETÉS

- A fűrészlánc vágófogai élesek. A kezelő megvághatja magát.
 - ▶ Viseljen ellenálló anyagú munkakesztyűt.

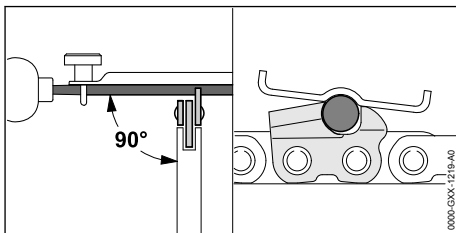

- ▶ Úgy élezzen meg minden egyes vágófogat egy körreszelővel, hogy teljesüljenek a következő feltételek:
 - A körreszelő beleillik a fűrészlánc osztásába.
 - A körreszelő vezetése belülről kifelé történik.
 - A körreszelő vezetése a vezetőlemezhez viszonyítva merőleges szögben történik.
 - Tartsa be a 30°-os élezési szöget.

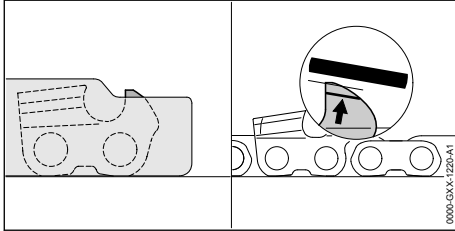

- ▶ Egy lapos reszelővel úgy élezze meg a mélységhatárolót, hogy az egy szintben legyen a

18 Hibaelhárítás

18.1 A magassági ágnyeső vagy az akkumulátor üzemzavarainak elhárítása

Üzemzavar	Az akkumulátoron lévő LED-ek	Oka	Megoldás
A magassági ágnyeső nem indul be a bekapcsoláskor.	1 LED zölden villog.	Túl alacsony az akkumulátor feltöltöttsége.	▶ Az akkumulátort a STIHL AL 101, 300, 500 akkutöltők használati utasításában leírt módon töltsse.
	1 LED pirosan világít.	Túl meleg vagy túl hideg az akkumulátor.	▶ Vegye ki az akkumulátort. ▶ Várja meg, amíg az akkumulátor lehűl vagy felmelegszik.
	3 LED pirosan villog.	Üzemzavar áll fenn a magassági ágnyesőben.	▶ Vegye ki az akkumulátort. ▶ Tisztítsa meg az elektromos érintkezőket az akkumulátorüregben. ▶ Helyezze be az akkumulátort. ▶ Kapcsolja be a magassági ágnyesőt. ▶ Ha továbbra is 3 LED villog pirosan: Ne használja a magassági ágnyesőt és forduljon STIHL márkaszervizhez.
	3 LED pirosan világít.	A magassági ágnyeső túl meleg.	▶ Vegye ki az akkumulátort. ▶ Hagyja lehűlni a magassági ágnyesőt.
	4 LED pirosan villog.	Üzemzavar áll fenn az akkumulátorban.	▶ Vegye ki, majd tegye vissza az akkumulátort. ▶ Kapcsolja be a magassági ágnyesőt. ▶ Ha továbbra is 4 LED villog pirosan: Ne használja az akkumulátort és forduljon STIHL márkaszervizhez.
		A magassági ágnyeső és az akkumulátor közötti elektromos összeköttetés megszakadt.	▶ Vegye ki az akkumulátort. ▶ Tisztítsa meg az elektromos érintkezőket az akkumulátorüregben. ▶ Helyezze be az akkumulátort.

- STIHL reszelősablonnal, és legyen párhuzamos a kopásjelöléssel. A STIHL reszelősablonnak bele kell illenie a fűrészlánc osztásába.
- ▶ Amennyiben bizonytalanságok merülnének fel: Forduljon egy STIHL márkaszervizhez.

17 Javítás

17.1 A magassági ágnyeső és az akkumulátor javítása

A felhasználó nem tudja magassági ágnyesőt, a vezetőlemez, a fűrészláncot és az akkumulátort saját maga megjavítani.

- ▶ Amennyiben a magassági ágnyeső, a vezetőlemez, vagy a fűrészlánc megsérült: Ne használja a magassági ágnyesőt, és forduljon egy STIHL márkaszervizhez.
- ▶ Amennyiben az akkumulátor hibás vagy megsérült: Cserélje ki az akkumulátort.

Üzemzavar	Az akkumulátoron lévő LED-ek	Oka	Megoldás
		A magassági ágnyeső vagy az akkumulátor nedves.	▶ Hagyja megszáradni a magassági ágnyesőt vagy az akkumulátort.
A magassági ágnyeső üzemeltetés közben kikapcsol.	3 LED pirosan világít.	A magassági ágnyeső túl meleg.	▶ Vegye ki az akkumulátort. ▶ Hagyja lehűlni a magassági ágnyesőt.
		Elektromos zavar áll fenn.	▶ Vegye ki, majd tegye vissza az akkumulátort. ▶ Kapcsolja be a magassági ágnyesőt.
A magassági ágnyeső működési ideje túl rövid.		Az akkumulátor nincs teljesen feltöltve.	▶ Az akkumulátort a STIHL AL 101, 300, 500 akkutöltők használati utasításában leírt módon töltsse fel teljesen.
		Az akkumulátor élettartama lejárt.	▶ Cserélje ki az akkumulátort.
A vágás területe füstöl vagy égett szagot áraszt.		A fűrészléc élezése nem megfelelő.	Szakszerűen élezze meg a fűrészlécet.
		Túl kevés fűrészléc-tapadóolaj van az olajtartályban.	Töltsön be fűrészléc-tapadóolajat.
		A láncszíró túl kevés fűrészléc tapadóolajat szállít.	Ne használja a magassági ágnyesőt, és forduljon STIHL márkaszervizhez.
		Túlfeszítették a fűrészlécet.	Feszítse meg szabályosan a fűrészlécet.
		Nem megfelelően használják a magassági ágnyesőt.	Kérjen segítséget a használatához, és gyakorolja.

19 Műszaki adatok

19.1 Magassági ágnyeső STIHL HTA 66, HTA 86

HTA 66

Engedélyezett akkumulátorok:

- STIHL AP
- STIHL AR
- Súly akkumulátor nélkül: 3,3 kg
- Az olajtartály maximális úrtartalma: 105 cm³ (0,105 l)

HTA 86

Engedélyezett akkumulátorok:

- STIHL AP
- STIHL AR
- Súly akkumulátor nélkül: 4,6 kg
- Az olajtartály maximális úrtartalma: 105 cm³ (0,105 l)

A működési időről bővebben a www.stihl.com/battery-life oldalon tájékozódhat.

19.2 Lánckerekek

Az alábbi lánckerekek használhatók:

- 6 fogú 1/4" P-hez

19.3 A vezetőlemez minimális horonymélysége

A horony minimális mélysége a vezetőlemez osztásának függvénye.

- 1/4" P: 4 mm

19.4 STIHL AP akkumulátor

- Akkumulátor-technológia: Lítium ionok
- Feszültség: 36 V
- Kapacitás Ah-ban: lásd teljesítménytábla
- Energiatartalom Wh-ban: lásd teljesítménytábla
- Súly kg-ban: lásd teljesítménytábla
- Megengedett hőmérséklet-tartomány az használatához és a tároláshoz: - 10 °C és + 50 °C között

19.5 Zaj- és rezgésértékek

A zajszint K-értéke 2 dB(A). A zajteljesítményszint K-értéke 2 dB(A). A rezgésértékek K-értéke 2 m/s².

HTA 66

A STIHL hallásvédő viselését javasolja.

- Zajszint L_{pA} az ISO 22868 szerint mérve: 78 dB(A)
- Zajteljesítményszint L_{WA} az ISO 22868 szerint mérve: 93 dB(A)
- Rezgésérték a_{hV} az ISO 22867 szerint mérve
 - Kezelőfogantyú: 1,0 m/s²
 - Fogantyútömlő: 1,0 m/s²

HTA 86

A STIHL hallásvédő viselését javasolja.

- Zajszint L_{pA} az ISO 22868 szerint mérve: 77 dB(A)
- Zajteljesítményszint L_{WA} az ISO 22868 szerint mérve: 93 dB(A)

Szár teljesen benyomva:

- Rezgésérték a_{hV} az ISO 22867 szerint mérve
 - Kezelőfogantyú: 1,0 m/s²
 - Fogantyútömlő: 1,0 m/s²

Szár teljesen kihúzva:

- Rezgésérték a_{hV} az ISO 22867 szerint mérve

- Kezelőfogantyú: 1,0 m/s²
- Fogantyútömlő: 1,0 m/s²

A megadott rezgési értékeket szabványos vizsgálati eljárás szerint mérték, és az elektromos készülékek összehasonlításához lehet őket felhasználni. A ténylegesen fellépő vibrációs értékek eltérhetnek a megadott értékektől, az alkalmazás módjától függően. A megadott rezgési értékeket a rezgési terhelés első felméréséhez lehet használni. A tényleges rezgési terhelést fel kell becsleni. Ilyenkor azt az időt is figyelembe kell venni, amikor az elektromos készülék nem működik, továbbá azt az időt is, amikor az bekapcsolt állapotban van, de terhelés nélkül működik.

A 2002/44/EK irányelv munkaadókra vonatkozó rezgéssel kapcsolatos előírásainak betartásáról szóló információk a www.stihl.com/vib webhelyen található.

19.6 REACH

A REACH megnevezés az Európai Unió által meghatározott előírás a kémiai anyagok regisztrálásához, értékeléséhez és engedélyezéséhez.

A REACH rendelet betartásához szükséges információkról a www.stihl.com/reach oldalon tájékozódhat.

20 Vezetőlemezek és fűrészláncok kombinációi.

20.1 Magassági ágnyeső STIHL HTA 66, HTA 86

HTA 66

Osztás	Vezetőszem vastagsága/ Horonyszélesség	Hossz	Vezetőlemez	Átvezetőcsillag fogszáma	Vezetősze- mek száma	Fűrészlánc
1/4" P	1,1 mm	25 cm	Rollomatic E Mini	8	56	71 PM3 (típus: 3670)







HTA 86

Osztás	Vezetőszem vastagsága/ Horonyszélesség	Hossz	Vezetőlemez	Átvezetőcsillag fogszáma	Vezetősze- mek száma	Fűrészlánc
1/4" P	1,1 mm	25 cm	Rollomatic E Mini	8	56	71 PM3 (típus: 3670)
		30 cm	Rollomatic E Mini		64	
A vezetőlemez vágási hossza a használt magassági ágnyesőtől és a használt fűrészlánctól függ. A vezetőlemez tényleges vágási hossza kisebb lehet a megadott hosszánál.						

21 Hordozórendszer-kombinációk

21.1 Hordozórendszer-kombinációk

A magassági ágnyesőt hordozórendszer-kombinációval együtt kell használni. A használatra engedélyezett hordozórendszereket itt ismertetjük:

-  Egyvállas heveder
-  Kettős vállheveder
-  Akkumulátor STIHL AR, a párnabetéttel együtt
-  Akkumulátorszíj hevederrel és rászerezelt „Csatlakozóvezetékes AP övtáskával”, a párnabetéttel együtt
-  Akkumulátorszíj rászerezelt „Csatlakozóvezetékes AP övtáskával”, az egyvállas hevederrel együtt
-  Hordozórendszer beépített „Csatlakozóvezetékes AP övtáskával”, a párnabetéttel együtt
-  Hátra szerelhető hordozórendszer RTS

22 Pótalkatrészek és tartozékok

22.1 Pótalkatrészek és tartozékok

STIHL Ezek a szimbólumok eredeti STIHL pótalkatrészeket és eredeti STIHL tartozékokat jelölnek.

A STIHL eredeti STIHL pótalkatrészek és eredeti STIHL tartozékok használatát ajánlja.

A STIHL a folyamatos piacfigyelés ellenére sem tudja megítélni más gyártók pótalkatrészeit és tartozékait megbízhatóság, biztonság és alkalmaság tekintetében, valamint a STIHL nem tud azok alkalmazásáért felelősséget vállalni.

Eredeti STIHL pótalkatrészek és eredeti STIHL tartozékok STIHL márkakereskedésben kaphatók.

23 Ártalmatlanítás

23.1 Magassági ágnyeső és az akkumulátor ártalmatlanítása

A hulladékkezeléssel kapcsolatos információk a helyi hatóságoknál vagy STIHL márkaszervizben beszerezhetők.

A szakszerűtlen ártalmatlanítás károsíthatja az egészséget és megterhelheti a környezetet.

- ▶ A STIHL termékeket a csomagolással együtt vigye el újrahasznosítás céljából egy megfelelő gyűjtőhelyre a helyi előírásoknak megfelelően.
- ▶ Tilos a háztartási szemétbe kidobni.

24 EK Megfelelőségi nyilatkozat

24.1 Magassági ágnyeső STIHL HTA 66, HTA 86

ANDREAS STIHL AG & Co. KG

Badstraße 115

D-71336 Waiblingen

Németország

teljes felelőssége tudatában nyilatkozik, hogy a

- Kivétel: Akkumulátoros magassági ágnyeső
- Gyártó márkanéve: STIHL
- Típus: HTA 66, HTA 86
- Sorozatszám: LA03

megfelel a 2011/65/EU, 2006/42/EK és 2014/30/EU irányelvek vonatkozó rendelkezéseinek, tervezése és kivitelezése pedig összhangban áll az alábbi szabványok gyártás időpontjában érvényes verzióival: EN 55014-1, EN 55014-2, EN 62841-1, az EN ISO 11680-1 és EN 62841-4-1 szabvány figyelembe vételével.

Az EK típusvizsgálatot a 2006/42/EK irányelv 12.3 (b) cikkelye szerint végezte: VDE Prüf- u. Zertifizierungsinstitut (NB 0366), Merianstraße 28, 63069 Offenbach, Németország
– Tanúsítási szám HTA 66, HTA 86: 40051683

A műszaki dokumentációt az ANDREAS STIHL AG & Co. KG Produktzulassung részlege őrzi.

A gyártási év, a gyártó ország és a gép száma a magassági ágnyesőn van feltüntetve.

Waiblingen, 2020. 08. 03.

ANDREAS STIHL AG & Co. KG



nevében

Dr. Jürgen Hoffmann, Termékinformációk, előírások és engedélyezések igazgatója

25 Általános biztonsági előírások az elektromos szerszámokhoz

25.1 Bevezető

Ez a fejezet a motoros meghajtású, elektromos kéziszerszámokra vonatkozó EN/IEC 62841 európai szabvány általános biztonsági előírásait ismereti.

A STIHL számára előírás, hogy a szövegeket kinyomtassa.

Az „Elektromos biztonság” című fejezetben az áramütés elkerülésére vonatkozóan közölt biztonsági előírások nem alkalmazhatók akkumulátoros üzemű STIHL termékekre.



FIGYELMEZTETÉS

- **Olvassa el az összes biztonsági előírást, utasítást, ábrát és műszaki adatot, amelyekkel ezt az elektromos kéziszerszámot ellátták.** Ha nem tartja be az alábbi utasításokat, annak áramütés, égési sérülés és/vagy súlyos sérülés lehet a következménye. **Őrizze meg az összes biztonsági előírást és utasítást a későbbi használatához.**

A biztonsági előírásokban használt „elektromos szerszám” megjelölés egyaránt vonatkozik a hálózati árammal működtetett (hálózati vezetékkel rendelkező), valamint az akkumulátorral működtetett (hálózati vezeték nélküli) elektromos szerszámokra.

25.2 Munkaterületi biztonság

- a) **A munkaterület legyen mindig tiszta és jól megvilágított.** A rendetlen vagy a meg nem világított munkaterület balesetveszélyes.
- b) **Az elektromos szerszámmal tilos robbanásveszélyes környezetben dolgozni, ahol éghető folyadék, gáz vagy por található.** Az elektromos szerszámok szikrákat keltenek, amelyek lángra lobbanthatják a porokat vagy gőzöket.

- c) **Az elektromos szerszám használata közben tartsa távol a munkaterülettől gyerekeket és másokat.** Ha elterelik a figyelmét, elveszítheti az elektromos szerszám feletti uralmát.

25.3 Elektromos biztonság

- a) **Az elektromos szerszám csatlakozódugója legyen a hálózati konnektorba illő. Tilos a csatlakozódugót bármilyen módon megváltoztatni. Tilos adapter-csatlakozódugót használni a védőföldeléses elektromos szerszámokhoz.** Kisebbségi az áramütés veszélye, ha nem módosítja a csatlakozódugót és a megfelelő dugaszolóaljzatot.
- b) **Ne érjen hozzá földelt felületekhez, mint pl. csövek, fűtés, tűzhely és hűtőszekrény.** Nagyobb az áramütés veszélye, ha az Ön teste földelt.
- c) **Az elektromos szerszámot ne érje eső és nedvesség.** Növeli az az áramütés veszélyét, ha az elektromos szerszámba víz kerül.
- d) **Ne használja a csatlakozóvezetékét a rendeltetésétől eltérő célra. Soha ne használja a csatlakozóvezetékét hordozásra, húzásra vagy az elektromos szerszám dugaszának kihúzására. Tartsa távol a csatlakozóvezetékét melegtől, olajtól, éles szélektől, valamint mozgó alkatrészeketől.** A sérült vagy az összegabalyodott csatlakozóvezeték növeli az áramütés veszélyét.
- e) **Ha az elektromos szerszámmal a szabadban dolgozik, csak olyan hosszabbító vezeték alkalmazzon, amelynek használata a szabadban kifejezetten engedélyezett.** A szabadban történő használatra engedélyezett hosszabbító vezeték alkalmazása csökkenti az áramütés veszélyét.
- f) **Ha az elektromos szerszám működtetése nedves környezetben feltétlenül szükséges, használjon FI-relét (hibaáram-védőkapcsolót).** A FI-relé alkalmazása csökkenti az áramütés veszélyét.

25.4 Személyi biztonság

- a) **Figyelmesen dolgozzon, figyeljen arra, amit csinál, és körültekintően bánjon az elektromos szerszámmal. Tilos használni az elektromos szerszámot fáradtság esetén, valamint drogok, alkohol vagy gyógyszerek hatása alatt.** Az elektromos szerszám használata közbeni pillanatnyi figyelemkiesés is súlyos sérülésekkel járhat.

- b) **Mindig viseljen egyéni védőfelszerelést, és mindig hordjon védőszemüveget.** Az elektromos szerszám fajtájától és alkalmazásától függő személyi védőfelszerelés, úgymint a porvédő maszk, csúszásmentes biztonsági cipő, védősisak vagy zajvédő viselése, csökkentheti a sérülések veszélyét.
- c) **Kerülje el a véletlenszerű üzembe helyezést. Győződjön meg arról, hogy az elektromos szerszám kikapcsolt állapotban van, mielőtt az áramellátáshoz és/vagy az akkumulátorhoz csatlakoztatja, felveszi vagy viszi.** Ha az elektromos szerszám vitelekor az ujjá a kapcsolón van, vagy ha az elektromos szerszámot bekapcsolt állapotban csatlakoztatja az áramellátáshoz, könnyen baleset történhet.
- d) **Az elektromos szerszám bekapcsolása előtt távolítsa el a beállításhoz szükséges szerszámokat és villáskulcsokat.** Az elektromos szerszám forgó alkatrészén lévő szerszám vagy kulcs sérülést okozhat.
- e) **Kerülje a rendellenes testtartást. Ügyeljen a szilárd álláshelyzetre, és mindig tartsa meg egyensúlyát.** Ezáltal váratlan helyzet esetén is biztosabban meg tudja tartani az elektromos szerszámot.
- f) **Viseljen megfelelő ruházatot. Tilos a bő ruházat és ékszerek viselése. Haját és ruházatát tartsa távol a mozgó alkatrészekről.** A laza ruházat, az ékszer vagy a hosszú haj beleakadhat a mozgó alkatrészekbe.
- g) **Amennyiben lehetőség van porelszívó- és -felfogó berendezések felszerelésére, ezeket csatlakoztassa és használja helyesen.** A porelszívó adapter alkalmazása csökkenti a por általi veszélyeztetést.
- h) **Ne adja át magát hamis biztonságérzetnek és ne hagyja figyelmen kívül az elektromos szerszámokra vonatkozó biztonsági előírásokat, még akkor sem, ha már úgy érzi, többszöri használat után már kellően jártas az elektromos szerszám kezelését illetően.** A figyelmetlen használat a másodperc tört része alatt súlyos sérülésekhez vezethet.
- b) **Tilos használni olyan elektromos szerszámot, amelynek rossz a kapcsolója.** Az olyan elektromos szerszám, amely nem kapcsolható be vagy ki, veszélyes, ezért meg kell javítani.
- c) **Húzza ki a csatlakozódugót a hálózati csatlakozóaljzatból, és/vagy távolítsa el a lehető leggyorsabban az akkumulátort, mielőtt gépbeállítást végezne, munkaeszközrészeket cserélné vagy az elektromos szerszámot eltenné.** Ezzel az óvintézkedéssel megakadályozza az elektromos szerszám véletlen beindulását.
- d) **Az elektromos szerszámot olyan helyen tartsa, ahol gyermekek nem férhetnek hozzá. Ne használja olyan személy az elektromos szerszámot, aki nem ismeri a használatát vagy nem olvasta el a használati utasítást.** Az elektromos szerszám használata nagyon veszélyes, ha azt tapasztalatlan személy használja.
- e) **Gondosan tartsa karban az elektromos szerszámokat és a munkaeszközöket. Ellenőrizze le, hogy a mozgó alkatrészek kifogástalanul működnek, nem akadnak, az alkatrészek nem törtek vagy sérültek, mert ezek hátrányosan befolyásolják az elektromos szerszám működését. A sérült alkatrészeket az elektromos szerszám használata előtt javíttassa meg.** Sok balesetet okoznak a rosszul karbantartott elektromos szerszámok.
- f) **A vágószerszámokat tartsa éles és tiszta állapotban.** Az éles vágóélű, gondosan ápolott vágószerszámok kevésbé szorulnak be, és könnyebben irányíthatóak.
- g) **Az elektromos szerszámot, a munkaeszközöket stb. kizárólag ezeknek az utasításoknak megfelelően használja. Vegye figyelembe emellett a munkafeltételeket és az elvégzendő munkálatot is.** Veszélyes helyzeteket okozhat, ha az elektromos szerszámot nem a rendeltetése szerinti célra használja.
- h) **Tartsa mindig szárazon, tisztán, olaj- és zsírtmentesen a markolatokat és a fogantyúfelületeket.** A csúszós markolatok és fogantyúfelületek nem teszik lehetővé az elektromos szerszám biztonságos kezelését és irányítását az előre nem látható szituációkban.

25.5 Az elektromos szerszám használata és kezelése

- a) **Ne terhelje túl az elektromos szerszámot. A munkavégzéshez használja az ahhoz legjobban illő elektromos szerszámot.** A megfelelő elektromos szerszámmal a meghatározott teljesítménytartományon belül sokkal jobban és biztonságosabban végezheti a munkáját.

25.6 Az akkumulátoros szerszám használata és kezelése

- a) **Csak a gyártó által ajánlott töltő készülékkel töltsen fel az akkumulátort.** Egy olyan töltő

készülék esetében, amelyik csak bizonyos akkumulátor fajtához használható, fennáll a tűzveszély, amennyiben más fajta akkumulátort töltenek fel vele.

- b) **Az elektromos szerszámokban csak az arra célra szánt akkumulátorokat használja.** Más akkumulátorok használata sérülést és tüzet okozhat.
- c) **A használaton kívüli akkumulátort tartsa távol az irodai gémkapcsoktól, érméktől, szegektől, csavaroktól és más olyan kisméretű fém tárgyaktól, amelyek az érintkezők rövidzárlatát okozhatják.** Az akkumulátor érintkezők közötti rövidzárlat égési sérülést, vagy tüzet okozhat.
- d) **Hibás használat során az akkumulátorból kifolyhat a benne lévő folyadék. Ne érjen önhöz a folyadék. Ha véletlenül érintkezett vele, öblítse le vízzel. Ha a folyadék a szemébe kerül, a kimosáson kívül haladéktalanul forduljon orvoshoz.** A kifolyó akkumulátor folyadék bőrpírt, vagy égést is okozhat.
- e) **Ne használjon sérült vagy módosított akkumulátort.** A sérült vagy módosított akkumulátorok előre nem látható módon viselkedhetnek és tűz-, robbanás- vagy sérülésveszélyhez vezethetnek.
- f) **Soha ne tegyen ki akkumulátort tűznek vagy túl magas hőmérsékletnek.** A tűz, vagy a 130 °C (265 °F) feletti hőmérséklet robbanást idézhet elő.
- g) **Kövesse a töltésre vonatkozó összes előírást és soha ne töltsé az akkumulátort vagy az akkumulátoros szerszámot az üzemeltetési útmutatóban meghatározott hőmérsékleti tartományon kívül.** A hibás, vagy az engedélyezett hőmérsékleti tartományon kívüli töltés az akkumulátor károsodásához és a tűzveszély növekedéséhez vezethet.

25.7 Szerviz

- a) **Az elektromos szerszámokat csakis szakképzett szakemberekkel és csakis eredeti alkatrészeket felhasználva javíttassuk meg.** Ezáltal biztosított az, hogy az elektromos szerszám használata továbbra is biztonságos marad.
- b) **Sérült akkumulátorok karbantartása, javítása tilos!** Az akkumulátorok karbantartását, javítását kizárólag a gyártó, vagy a gyártó által felhatalmazott ügyfélszolgálatok végezhetik.

Índice

1	Prefácio.....	220
2	Informações relativas a este manual de instruções.....	221
3	Vista geral.....	221
4	Indicações de segurança	223
5	Tornar a podadora de altura operacional.....	230
6	Carregamento da bateria e LEDs.....	231
7	Montar a podadora de altura.....	231
8	Colocação e remoção da bateria.....	233
9	Ligar e desligar a podadora de altura.....	234
10	Verificar a podadora de altura e a bateria	234
11	Trabalhar com a podadora de altura.....	236
12	Após o trabalho.....	237
13	Transporte.....	237
14	Armazenamento.....	238
15	Limpeza.....	238
16	Fazer a manutenção.....	238
17	Reparar.....	239
18	Eliminação de avarias.....	239
19	Dados técnicos.....	240
20	Combinações de guias e correntes.....	242
21	Combinações de sistemas de suporte.....	242
22	Peças de reposição e acessórios.....	242
23	Eliminar.....	243
24	Declaração de conformidade CE.....	243
25	Indicações de segurança gerais para ferramentas eléctricas.....	243

1 Prefácio

Estimados clientes,

ficamos muito satisfeitos pelo facto de ter escolhido a STIHL. Desenvolvemos e fabricamos os nossos produtos com a máxima qualidade e de acordo com as necessidades dos nossos clientes. Por isso, os produtos oferecem uma elevada fiabilidade mesmo sob condições de esforço extremo.

Também na assistência a STIHL é uma marca de excelência. O nosso revendedor autorizado garante aconselhamento e formação competente, e um acompanhamento técnico aprofundado.

STIHL apoia explicitamente uma gestão sustentável e responsável dos recursos naturais. Este manual de instruções pretende ajudá-lo a utilizar o seu produto STIHL de forma segura e respeitadora do ambiente durante um longo período de tempo.

Agradecemos a sua confiança e esperamos que aprecie o seu produto STIHL.



Dr. Nikolas Stihl

IMPORTANTE! LER E GUARDAR ANTES DA UTILIZAÇÃO.

2 Informações relativas a este manual de instruções

2.1 Documentos aplicáveis

Aplicam-se as medidas de segurança locais.

- ▶ Além deste manual de instruções, devem ser lidos, compreendidos e guardados os seguintes documentos:
 - Manual de instruções do sistema de suporte usado
 - Manual de instruções da bateria STIHL AR
 - Manual de instruções da "Bolsa de cintura AP com linha de conexão"
 - Instruções de segurança da bateria STIHL AP
 - Manual de instruções dos carregadores STIHL AL 101, 300, 500
 - Informações de segurança sobre baterias e produtos com bateria integrada STIHL: www.stihl.com/safety-data-sheets

2.2 Identificação das advertências no texto

ATENÇÃO

- A indicação chama a atenção para perigos que podem provocar ferimentos graves ou a morte.
 - ▶ As medidas mencionadas podem evitar ferimentos graves ou a morte.

AVISO

- A indicação chama a atenção para perigos que podem provocar danos materiais.
 - ▶ As medidas mencionadas podem evitar danos materiais.

2.3 Símbolos no texto



Este símbolo faz referência a um capítulo deste manual de instruções.

3 Vista geral

3.1 Podadora de altura STIHL HTA 66 e bateria

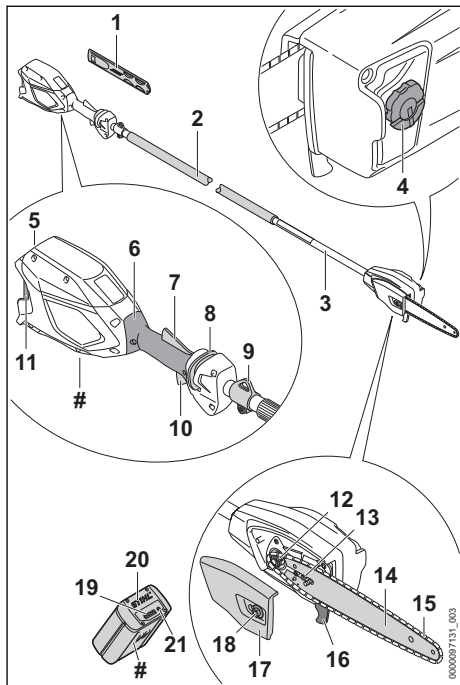

1 Proteção da corrente

A proteção da corrente protege contra o contacto com a corrente.

2 Mangueira do cabo

A mangueira do cabo destina-se a segurar e conduzir a podadora de altura.

3 Haste

O cabo une todos os componentes.

4 Tampa do depósito do óleo

A tampa do depósito do óleo fecha o depósito do óleo.

5 Compartimento da bateria

O compartimento da bateria aloja a bateria.

6 Cabo de operação

O cabo de operação destina-se a operar, segurar e conduzir a podadora de altura.

7 Alavanca Ergo

A alavanca Ergo mantém a corrediça de desbloqueio em posição quando a alavanca de comando é solta.

8 Correção de desbloqueio

A correção de desbloqueio destrava a alavanca de comando.

9 Olhal de suporte

O olhal de suporte serve para pendurar o sistema de suporte.

10 Alavanca de comando

A alavanca de comando liga e desliga a podadora de altura.

11 Alavanca de bloqueio

A alavanca de bloqueio mantém a bateria no compartimento da bateria.

12 Carreto

O carreto aciona a corrente.

13 Parafuso tensor

O parafuso tensor destina-se a ajustar a tensão da corrente.

14 Barra guia

A barra guia conduz a corrente.

15 Corrente

A corrente corta a madeira.

16 Encosto

O encosto apoia a podadora de altura na madeira durante o trabalho.

17 Tampa do carreto

A tampa do carreto cobre o carreto e prende a barra guia na podadora de altura.

18 Porca

A porca fixa a tampa do carreto na podadora de altura.

19 LEDs

Os LEDs mostram o nível de carga da bateria e indicam avarias.

20 Bateria

A bateria fornece energia à podadora de altura.

21 Tecla de pressão

A tecla de pressão ativa os LEDs na bateria.

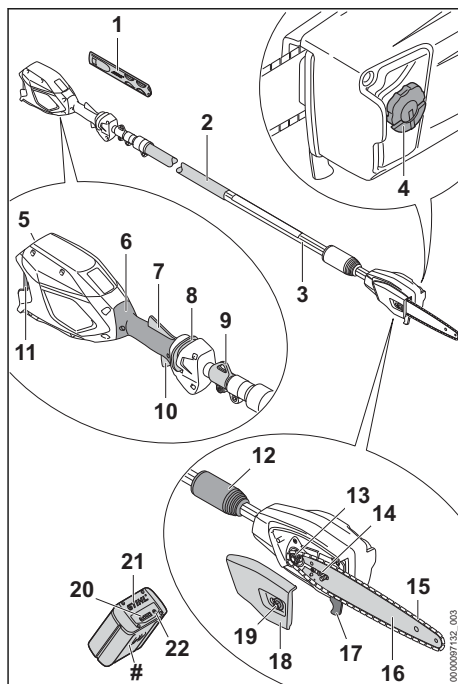
Placa de identificação com número da máquina**3.2 Podadora de altura STIHL HTA 86 e bateria****1 Proteção da corrente**

A proteção da corrente protege contra o contacto com a corrente.

2 Mangueira do cabo

A mangueira do cabo destina-se a segurar e conduzir a podadora de altura.

3 Haste

O cabo une todos os componentes.

4 Tampa do depósito do óleo

A tampa do depósito do óleo fecha o depósito do óleo.

5 Compartimento da bateria

O compartimento da bateria aloja a bateria.

6 Cabo de operação

O cabo de operação destina-se a operar, segurar e conduzir a podadora de altura.

7 Alavanca Ergo

A alavanca Ergo mantém a correção de desbloqueio em posição quando a alavanca de comando é solta.

8 Correção de desbloqueio

A correção de desbloqueio destrava a alavanca de comando.

9 Olhal de suporte

O olhal de suporte serve para pendurar o sistema de suporte.

10 Alavanca de comando

A alavanca de comando liga e desliga a podadora de altura.

11 Alavanca de bloqueio

A alavanca de bloqueio mantém a bateria no compartimento da bateria.

12 Porca de aperto

A porca de aperto destina-se a ajustar o comprimento da haste.

13 Carreto

O carreto aciona a corrente.

14 Parafuso tensor

O parafuso tensor destina-se a ajustar a tensão da corrente.

15 Corrente

A corrente corta a madeira.

16 Barra guia

A barra guia conduz a corrente.

17 Encosto

O encosto apoia a podadora de altura na madeira durante o trabalho.

18 Tampa do carreto

A tampa do carreto cobre o carreto e prende a barra guia na podadora de altura.

19 Porca

A porca fixa a tampa do carreto na podadora de altura.

20 LEDs

Os LEDs mostram o nível de carga da bateria e indicam avarias.

21 Bateria

A bateria fornece energia à podadora de altura.

22 Tecla de pressão

A tecla de pressão ativa os LEDs na bateria.

Placa de identificação com número da máquina**3.3 Símbolos**

Os símbolos podem estar presentes na podadora de altura e na bateria e têm o seguinte significado:



Nesta posição a porca de aperto está aberta. A haste pode ser removida.



Nesta posição a porca de aperto está fechada. Não é possível retirar a haste.



Este símbolo identifica o depósito do óleo aderente para correntes.



Este símbolo indica o sentido da marcha da corrente.



Sentido de rotação para esticar a corrente



1 LED acende-se a vermelho. A bateria está demasiado quente ou demasiado fria.



4 LEDs emitem uma luz intermitente vermelha. Existe uma avaria na bateria.



A indicação ao lado do símbolo chama a atenção para o conteúdo energético da bateria de acordo com a especificação do fabricante das células. O conteúdo energético disponível durante a utilização é menor.



Não elimine o produto juntamente com o lixo doméstico.

4 Indicações de segurança**4.1 Símbolos de aviso**

Os símbolos de aviso presentes na podadora de altura e na bateria têm os seguintes significados:



Siga as instruções de segurança e as respetivas medidas.



Ler, compreender e guardar o manual de instruções.



Usar óculos de proteção e capacete de proteção.



Usar botas de segurança.



Usar luvas de trabalho.

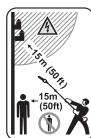

Manter uma distância de segurança.



Retirar a bateria durante pausas no trabalho, transporte, armazenamento, manutenção ou reparação.



Proteger a bateria do calor e do fogo.



Não mergulhar a bateria em líquidos.



Respeitar a gama de temperaturas permitida da bateria.

4.2 Utilização prevista

A podadora de altura STIHL HTA 66 ou HTA 86 destina-se à poda de árvores altas ou ao corte para trás de ramos de árvores altas.

A podadora de altura não deve ser usada para o abate.

A podadora de altura pode ser usada à chuva.

A podadora de altura é alimentada por uma bateria STIHL AP ou uma bateria STIHL AR.

▲ ATENÇÃO

- Baterias não autorizadas pela STIHL para a podadora de altura podem provocar incêndios e explosões. As pessoas podem sofrer ferimentos graves ou fatais e podem ocorrer danos materiais.
 - ▶ Usar a podadora de altura com uma bateria STIHL AP ou uma bateria STIHL AR.
- Caso a podadora de altura ou a bateria não seja usada conforme o previsto, podem ocorrer ferimentos graves ou mortais em pessoas e danos materiais.
 - ▶ Usar a podadora de altura tal como descrito neste manual de instruções.
 - ▶ Utilizar a bateria tal como descrito neste manual de instruções ou no manual de instruções da bateria STIHL AR.

4.3 Requisitos dos utilizadores

▲ ATENÇÃO

- Utilizadores sem formação não conseguem identificar nem avaliar os perigos da podadora de altura e da bateria. O utilizador ou outras pessoas podem ferir-se com gravidade ou perder a vida.



- ▶ Ler, compreender e guardar o manual de instruções.

- ▶ Caso a podadora de altura ou a bateria seja entregue a uma outra pessoa: entregar o manual de instruções.
- ▶ Certificar-se de que o utilizador cumpre os seguintes requisitos:
 - O utilizador não está cansado.
 - O utilizador está fisicamente, mentalmente e psicologicamente apto para operar e trabalhar com a podadora de altura e a bateria. Caso o utilizador não esteja fisicamente, mentalmente ou psicologicamente apto, apenas deverá trabalhar sob vigilância ou seguindo as instruções de uma pessoa responsável.
 - O utilizador consegue identificar e avaliar os riscos da podadora de altura e da bateria.
 - O utilizador é maior de idade ou o utilizador está a receber formação na sua função sob supervisão de acordo com os regulamentos nacionais.
 - O utilizador recebeu uma formação de um revendedor especializado da STIHL ou de uma pessoa tecnicamente competente, antes de ter trabalhado pela primeira vez com a podadora de altura.
 - O utilizador não está sob a influência de álcool, medicamentos ou drogas.
- ▶ Em caso de dúvidas: Consultar um revendedor especializado da STIHL.

4.4 Vestuário e equipamento

▲ ATENÇÃO

- Durante o trabalho, cabelos compridos correm o risco de serem puxados pela podadora de altura. O utilizador pode sofrer ferimentos graves.
 - ▶ Prender os cabelos compridos e certificar-se de que ficam presos acima dos ombros.
- Durante o trabalho, podem ser lançados objetos a alta velocidade. O utilizador pode sofrer ferimentos.



- ▶ Usar óculos de proteção justos. Os óculos de proteção adequados são verificados de acordo com a norma EN 166 ou com as disposições nacionais e estão disponíveis comercialmente com a correspondente identificação.

- Objetos em queda podem provocar ferimentos na cabeça.



- ▶ Usar capacete de proteção.

- Durante o trabalho pode levantar-se poeira. As poeiras inaladas podem ser nocivas para a saúde e provocar reações alérgicas.
 - ▶ Caso se levante poeira: usar uma máscara de proteção contra poeira.
- Vestuário desadequado pode prender-se em madeira, mato ou na podadora de altura. Um utilizador sem vestuário adequado pode sofrer ferimentos graves.
 - ▶ Usar vestuário justo ao corpo.
 - ▶ Não usar cachecol/lenço nem adornos.
- Durante o trabalho o utilizador pode cortar-se na madeira. Durante a limpeza ou manutenção o utilizador pode entrar em contacto com a corrente. O utilizador pode sofrer ferimentos.



- ▶ Use luvas de proteção de material resistente.

- O utilizador pode escorregar caso use calçado desadequado. O utilizador pode sofrer ferimentos.



- ▶ Usar calçado fechado e resistente com solas antiderrapantes.

4.5 Zona de trabalho e meio circundante

4.5.1 Podadora de altura

▲ ATENÇÃO

- Pessoas não envolvidas, crianças e animais não conseguem identificar nem avaliar os riscos da podadora de altura e de objetos projetados a alta velocidade. As pessoas que não estejam envolvidas na atividade, crianças e animais podem sofrer ferimentos graves e podem ocorrer danos materiais.



- ▶ Manter pessoas não envolvidas, crianças e animais afastados do local de trabalho num raio de 15 m.

- ▶ Respeitar uma distância de 15 m para objetos.
- ▶ Não deixar a podadora de altura sem supervisão.
- ▶ Assegurar que as crianças não conseguem brincar com a podadora de altura.
- Os componentes elétricos da podadora de altura podem gerar faíscas. As faíscas podem provocar incêndios e explosões em ambientes facilmente inflamáveis ou explosivos. As pes-

soas podem sofrer ferimentos graves ou fatais e podem ocorrer danos materiais.

- ▶ Não trabalhar em ambientes facilmente inflamáveis e explosivos.

4.5.2 Bateria

▲ ATENÇÃO

- As pessoas que não estejam envolvidas na atividade, crianças e animais podem não reconhecer ou avaliar devidamente os perigos da bateria. As pessoas que não estejam envolvidas na atividade, crianças e animais podem sofrer ferimentos graves.
 - ▶ Mantenha as pessoas que não estejam envolvidas na atividade, crianças e animais afastados.
 - ▶ Não deixe a bateria sem vigilância.
 - ▶ Certifique-se de que as crianças não podem brincar com a bateria.
- A bateria não está protegida contra todas as influências ambientais. Caso a bateria seja exposta a determinadas influências ambientais, pode pegar fogo ou explodir. As pessoas podem sofrer ferimentos graves e podem ocorrer danos materiais.



- ▶ Proteja a bateria do calor e do fogo.
- ▶ Não atire a bateria para o fogo.



- ▶ Utilize e guarde a bateria apenas no intervalo de temperaturas entre - 10 °C e + 50 °C.



- ▶ Não mergulhe a bateria em líquidos.

- ▶ Mantenha a bateria distante de objetos metálicos.
- ▶ Não exponha a bateria a altas pressões.
- ▶ Não exponha a bateria a micro-ondas.
- ▶ Proteja a bateria de químicos e sais.

4.6 Estado de acordo com as exigências de segurança

4.6.1 Podadora de altura

A podadora de altura cumpre as exigências de segurança, caso estejam satisfeitas as seguintes condições:

- A podadora de altura não está danificada.
- A podadora de altura está limpa.
- Os elementos de comando funcionam e não foram modificados.
- A lubrificação da corrente funciona.

- Os vestígios de rodagem do carreto não são mais profundos do que 0,5 mm.
- Está instalada uma combinação de barra guia e corrente mencionada neste manual de instruções.
- A barra guia e a corrente estão montadas corretamente.
- A corrente está esticada corretamente.
- Estão incorporados acessórios originais da STIHL para esta podadora de altura.
- O acessórios está montado corretamente.
- A tampa do depósito do óleo está fechada.

⚠ ATENÇÃO

- Se não estiverem em condições de funcionamento seguro, os componentes poderão deixar de funcionar corretamente e os dispositivos de segurança poderão ser desligados. As pessoas podem sofrer ferimentos graves ou fatais.
 - ▶ Trabalhar com uma podadora de altura sem danos.
 - ▶ Se a podadora de altura estiver suja: limpar a podadora de altura.
 - ▶ Não fazer alterações na podadora de altura. Exceção: incorporação de uma combinação de barra guia e corrente indicada neste manual de instruções.
 - ▶ Caso os elementos de comando não funcionem: não trabalhar com a podadora de altura.
 - ▶ Incorporar acessórios originais da STIHL para esta podadora de altura.
 - ▶ Incorporar a barra guia e a corrente tal como descrito neste manual de instruções.
 - ▶ Incorporar os acessórios tal como descrito neste manual de instruções ou no manual de instruções do acessório.
 - ▶ Não inserir objetos nos orifícios da podadora de altura.
 - ▶ Fechar a tampa do depósito do óleo.
 - ▶ Substituir as placas de indicação gastas ou danificadas.
 - ▶ Caso existam dúvidas: consultar um concessionário especializado da STIHL.

4.6.2 Barra guia

A barra guia é segura se forem cumpridas as seguintes condições:

- A barra guia não está danificada.
- A barra guia não está desformada.
- A ranhura é tão ou mais profunda do que a profundidade mínima da ranhura,  19.3.
- As nervuras da ranhura não apresentam rebarbas.

- A ranhura não está estrangulada nem alargada.

⚠ ATENÇÃO

- Num estado não seguro, a barra guia deixa de conseguir conduzir a corrente corretamente. A corrente a girar pode saltar da barra guia. Podem ocorrer ferimentos graves ou mortais em pessoas.
 - ▶ Não trabalhar com uma barra guia danificada.
 - ▶ Caso a profundidade da ranhura seja inferior à profundidade mínima da ranhura: Substituir a barra guia.
 - ▶ Rebarbar a barra guia semanalmente.
 - ▶ Em caso de dúvidas: Consultar um revendedor especializado da STIHL.

4.6.3 Corrente

A corrente é segura se forem cumpridas as seguintes condições:

- A corrente não está danificada.
- A corrente está afiada corretamente.
- As marcações de desgaste nos dentes de corte são visíveis.

⚠ ATENÇÃO

- Num estado que não cumpra as exigências de segurança, os componentes podem deixar de funcionar corretamente e os equipamentos de segurança podem ser colocados fora de serviço. Podem ocorrer ferimentos graves ou mortais em pessoas.
 - ▶ Trabalhar com uma corrente sem danos.
 - ▶ Afiar corretamente a corrente.
 - ▶ Em caso de dúvidas: Consultar um revendedor especializado da STIHL.

4.6.4 Bateria

A bateria encontra-se num estado seguro, se forem cumpridas as seguintes condições:

- A bateria está intacta.
- A bateria está limpa e seca.
- A bateria funciona e não foi modificada.

⚠ ATENÇÃO

- Se não estiver num estado seguro, a bateria deixará de funcionar em segurança. As pessoas podem ferir-se gravemente.
 - ▶ Trabalhe com uma bateria sem danos e funcional.
 - ▶ Não carregue uma bateria danificada ou com defeito.
 - ▶ Caso a bateria esteja suja ou molhada: limpe a bateria e deixe-a secar.
 - ▶ Não modifique a bateria.

- ▶ Não insira objetos nas aberturas da bateria.
 - ▶ Não faça a ligação nem estabeleça curto-circuito de contactos elétricos da bateria com objetos metálicos.
 - ▶ Não abra a bateria.
 - ▶ Substitua as placas informativas gastas ou danificadas.
 - Uma bateria danificada pode derramar líquido. Caso o líquido entre em contacto com a pele ou com os olhos, estes podem ficar irritados.
 - ▶ Evite o contacto com o líquido.
 - ▶ Caso haja contacto com a pele: lave as zonas afetadas abundantemente com água e sabão.
 - ▶ Caso haja contacto com os olhos: lave os olhos abundantemente com água durante 15 minutos e procure um médico.
 - Uma bateria danificada pode ter um cheiro incomum, deitar fumo ou incendiar. As pessoas podem sofrer ferimentos graves ou fatais e podem ocorrer danos materiais.
 - ▶ Caso a bateria tenha um cheiro incomum ou deite fumo: não utilize a bateria e mantenha-a longe de substâncias inflamáveis.
 - ▶ Caso a bateria queime: tente apagar o fogo da bateria com um extintor ou água.
- A corrente em movimento pode ferir o utilizador. O utilizador pode sofrer ferimentos graves.
 - ▶ Não tocar na corrente em movimento.
 - ▶ Caso a corrente esteja bloqueada por um objeto: desligar a podadora de altura e retirar a bateria. Remover o objeto apenas depois deste processo.
 - A corrente em movimento fica quente e expande-se. Caso a corrente não seja lubrificada o suficiente e seja esticada, pode saltar da barra guia ou rasgar-se. As pessoas podem sofrer ferimentos graves e podem ocorrer danos materiais.
 - ▶ Usar óleo aderente para correntes.
 - ▶ Durante o trabalho verificar a corrente com regularidade. Caso a tensão da corrente seja demasiado baixa: esticar a corrente.
 - Se, durante o trabalho, a podadora de altura apresentar um comportamento diferente ou incomum, a podadora de altura poderá não estar a cumprir as exigências de segurança. As pessoas podem sofrer ferimentos graves e podem ocorrer danos materiais.
 - ▶ Terminar o trabalho, retirar a bateria e consultar um revendedor especializado da STIHL.
 - Durante o trabalho, a podadora de altura pode produzir vibrações.
 - ▶ Utilizar luvas.



4.7 Trabalho

4.7.1 Serrar

⚠ ATENÇÃO

- Se não houver ninguém ao alcance fora da área de trabalho, não haverá prestação de socorro em caso de acidente.
 - ▶ Certifique-se que existem pessoas ao alcance fora da área de trabalho.
- Em determinadas situações, o utilizador poderá não conseguir continuar a trabalhar com total concentração. O utilizador pode perder o controlo sobre a podadora de altura, tropeçar, cair e ferir-se com gravidade.
 - ▶ Trabalhe de forma tranquila e ponderada.
 - ▶ Caso as condições de luz e de visibilidade não sejam boas: não trabalhar com a podadora de altura.
 - ▶ Usar a podadora de altura sozinho.
 - ▶ Prestar atenção aos obstáculos.
 - ▶ Trabalhar em pé no solo e manter o equilíbrio. Em trabalhos em altura necessita de: usar uma plataforma de trabalho elevada ou um andaime seguro.
 - ▶ Caso se verifiquem sinais de cansaço: faça uma pausa no trabalho.
- Quando a alavanca de comando é solta, a corrente ainda continua a rodar durante algum tempo. A corrente em movimento pode cortar pessoas. As pessoas podem sofrer ferimentos graves.
 - ▶ Segurar na podadora de altura com as duas mãos e aguardar até que a corrente deixe de girar.
- Numa situação de perigo, o utilizador pode entrar em pânico e não pousar o sistema de suporte. O utilizador pode sofrer ferimentos graves.

- ▶ Ensaiar a forma como pousar o sistema de suporte.

⚠ ATENÇÃO

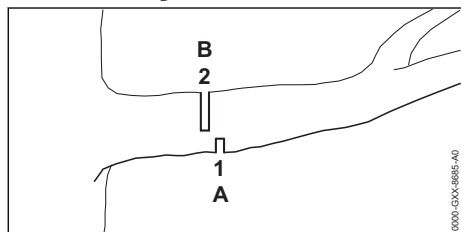

- Se for cortada madeira sob tensão, a barra guia poderá emperrar. O utilizador pode perder o controlo sobre a podadora de altura e ferir-se com gravidade.
 - ▶ Executar primeiro um corte de compensação (1) no lado de pressão (A), em seguida um corte de separação (2), deslocado no sentido do tronco, no lado de tração (B).

⚠ PERIGRO

- Se houver necessidade de trabalhar no ambiente de linhas condutoras de tensão, a corrente pode entrar em contacto com as linhas sob tensão e danificá-las. O utilizador pode sofrer ferimentos graves ou fatais.

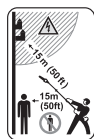

- ▶ Manter uma distância de 15 m para as linhas sob tensão.

4.7.2 Poda

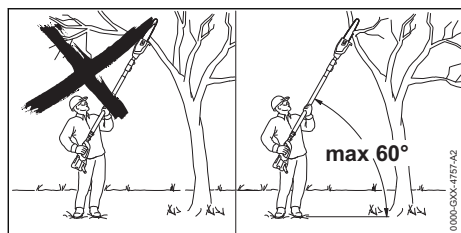

⚠ ATENÇÃO

- Durante a desramagem, o ramo cortado pode cair. O utilizador pode sofrer ferimentos graves.
 - ▶ Não permanecer por baixo do ramo que está a ser cortado.
 - ▶ Respeitar um ângulo máximo de 60° relativamente à posição horizontal.

4.8 Forças de reacção

4.8.1 Rebate

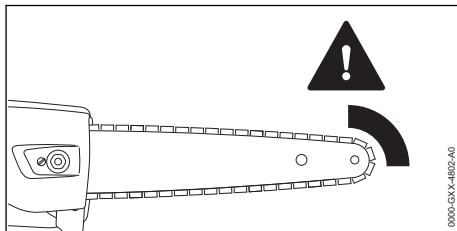

Pode ocorrer um rebate pelas seguintes causas:

- A corrente a girar toca com a área em redor do quarto superior da ponta da barra guia num objeto duro e é travada rapidamente.
- A corrente a girar fica presa na ponta da barra guia.

⚠ ATENÇÃO

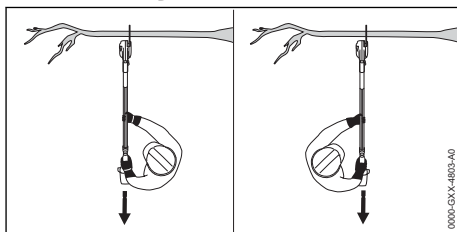

- Caso ocorra um rebate, a podadora de altura pode ser projetada. O utilizador pode perder o controlo sobre a podadora de altura e ferir-se com gravidade ou morrer.

- ▶ Segurar a podadora de altura sempre com as duas mãos.
- ▶ Manter o corpo afastado da área de rotação alargada da podadora de altura.
- ▶ Trabalhar tal como descrito neste manual de instruções.
- ▶ Não trabalhar com a área em redor do quarto superior da ponta da barra guia.
- ▶ Trabalhar com uma corrente corretamente afiada e esticada.
- ▶ Usar uma corrente com risco reduzido de rebate.
- ▶ Usar uma barra guia com uma cabeça de carril pequena.
- ▶ Cortar na potência máxima.

4.8.2 Puxar para dentro

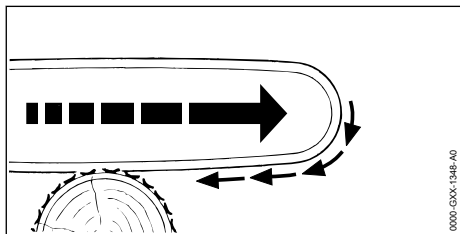

Se o trabalho for efetuado com a parte inferior da barra guia, a podadora de altura é atirada para longe do utilizador.

⚠ ATENÇÃO

- Caso a corrente a circular bata num objeto duro e seja travada de imediato, a podadora de altura pode ser atirada com muita força para longe do utilizador. O utilizador pode perder o controlo sobre a podadora de altura e ferir-se com gravidade ou morrer.
 - ▶ Segurar a podadora de altura sempre com as duas mãos.
 - ▶ Trabalhar tal como descrito neste manual de instruções.
 - ▶ Introduzir a barra guia no corte a direito.
 - ▶ Colocar o encosto corretamente.
 - ▶ Cortar na potência máxima.

4.8.3 Recuo

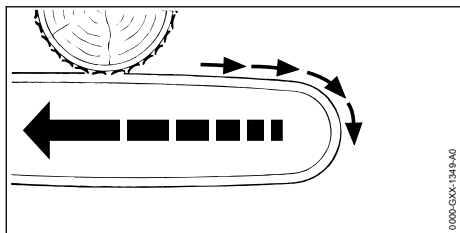

Se o trabalho for efetuado com a parte superior da guia, a podadora de altura é empurrada no sentido do utilizador.

⚠ ATENÇÃO

- Caso a corrente a circular bata num objeto duro e seja travada de imediato, a podadora de altura pode ser atirada com muita força para o utilizador. O utilizador pode perder o controlo sobre a podadora de altura e ferir-se com gravidade ou morrer.
 - ▶ Segurar a podadora de altura sempre com as duas mãos.

- ▶ Trabalhar tal como descrito neste manual de instruções.
- ▶ Introduzir a barra guia no corte a direito.
- ▶ Cortar na potência máxima.

4.9 Transporte

4.9.1 Podadora de altura

⚠ ATENÇÃO

- Durante o transporte, a podadora de altura pode tombar ou mover-se. As pessoas podem sofrer ferimentos e podem ocorrer danos materiais.



- ▶ Remover a bateria.

- ▶ Empurrar a proteção da corrente por cima da barra guia, de forma a cobrir totalmente a barra guia.
- ▶ Segurar a podadora de altura com esticadores, correias ou uma rede, de forma a não tombar nem se mover.

4.9.2 Bateria

⚠ ATENÇÃO

- A bateria não está protegida contra todas as influências ambientais. A bateria pode danificar-se e podem ocorrer danos materiais caso seja sujeita a determinadas influências ambientais.
 - ▶ Não transportar uma bateria danificada.
 - ▶ Transportar a bateria numa embalagem que não seja eletricamente condutora.
- Durante o transporte, a bateria pode tombar ou mover-se. Podem ocorrer ferimentos em pessoas e danos materiais.
 - ▶ Colocar a bateria na embalagem, de forma que não se possa mover.
 - ▶ Prender a embalagem de forma a não se mover.

4.10 Armazenamento

4.10.1 Podadora de altura

⚠ ATENÇÃO

- As crianças não conseguem identificar nem avaliar os perigos da podadora de altura. As crianças podem sofrer ferimentos graves.



- ▶ Remover a bateria.

- ▶ Empurrar a proteção da corrente por cima da barra guia, de forma a cobrir totalmente a barra guia.
- ▶ Guardar a podadora de altura fora do alcance de crianças.
- Os contactos elétricos na podadora de altura e em componentes metálicos podem ficar corroidos devido à humidade. A podadora de altura pode sofrer danos.



- ▶ Remover a bateria.

- ▶ Guardar a podadora de altura limpa e seca.

4.10.2 Bateria

▲ ATENÇÃO

- As crianças não conseguem identificar nem avaliar os perigos da bateria. As crianças podem ferir-se com gravidade.
 - ▶ Guardar a bateria fora do alcance de crianças.
- A bateria não está protegida contra todas as influências ambientais. A bateria pode danificar-se caso seja sujeita a determinadas influências ambientais.
 - ▶ Guardar a bateria limpa e seca.
 - ▶ Guardar a bateria num local fechado.
 - ▶ Guardar a bateria num local separado da podadora de altura e do carregador.
 - ▶ Guardar a bateria numa embalagem que não seja eletricamente condutora.
 - ▶ Guardar a bateria numa gama de temperaturas entre - 10 °C e + 50 °C.

4.11 Limpeza, manutenção e reparação

▲ ATENÇÃO

- Se, durante a limpeza, manutenção ou reparação, a bateria estiver colocada, a podadora de altura pode ligar-se involuntariamente. As pessoas podem sofrer ferimentos graves e podem ocorrer danos materiais.



- ▶ Remover a bateria.

- Produtos de limpeza agressivos, limpeza com jato de água ou objetos afiados podem danificar a podadora de altura, a barra guia, a corrente ou a bateria. Caso a podadora de altura, a barra guia, a corrente ou a bateria não sejam limpas corretamente, poderá haver componentes que deixarão de funcionar cor-

retamente e equipamentos de segurança que ficarão fora de serviço. As pessoas podem sofrer ferimentos graves.

- ▶ Limpar a podadora de altura, a barra guia, a corrente e a bateria da forma descrita neste manual de instruções.
- Caso a manutenção ou a reparação da podadora de altura, da barra guia, da corrente ou da bateria não seja feita corretamente, poderá haver componentes que deixarão de funcionar corretamente e equipamentos de segurança que ficarão fora de serviço. As pessoas podem sofrer ferimentos graves ou fatais.
 - ▶ Não efetuar a manutenção ou a reparação da podadora de altura e da bateria por conta própria.
 - ▶ Se a podadora de altura ou a bateria necessitarem de manutenção ou reparação: consultar um revendedor especializado da STIHL.
 - ▶ Efetuar a manutenção ou reparação à barra guia e à corrente tal como descrito neste manual de instruções.
- Durante a limpeza ou manutenção da corrente, o utilizador pode cortar-se nos dentes de corte afiados. O utilizador pode sofrer ferimentos.







- ▶ Use luvas de proteção de material resistente.

5 Tornar a podadora de altura operacional

5.1 Tornar a podadora de altura operacional

Antes de se iniciar qualquer trabalho, é necessário executar os seguintes passos:

- ▶ Garantir que os seguintes componentes se encontram num estado seguro:
 - Podadora de altura, 4.6.1.
 - Barra guia, 4.6.2.
 - Corrente, 4.6.3.
 - Bateria, 4.6.4.
- ▶ Verificar a bateria, 10.6.
- ▶ Carregar a bateria por completo conforme descrito no manual de utilização dos carregadores STIHL AL 101, 300, 500.
- ▶ Limpar a podadora de altura, 15.1.
- ▶ Montar a podadora de altura, (HTA 86) 7.1.
- ▶ Incorporar a barra guia e a corrente, 7.2.1.
- ▶ Esticar a corrente, 7.3.
- ▶ Encher com óleo aderente para correntes, 7.4.

- ▶ Ajustar o comprimento da haste (HTA 86),  11.1.
- ▶ Colocar e ajustar o sistema de suporte,  11.2.
- ▶ Verificar os elementos de comando,  10.4.
- ▶ Verificar a lubrificação da corrente,  10.5.
- ▶ Se não for possível executar os passos: não utilizar a podadora de altura e consultar um concessionário especializado da STIHL.

6 Carregamento da bateria e LEDs

6.1 Carregar a bateria

O tempo de carregamento depende de diferentes fatores, por ex. da temperatura da bateria ou da temperatura ambiente. O tempo de carregamento real pode divergir do tempo de carregamento indicado. O tempo de carregamento está indicado em www.stihl.com/charging-times.

- ▶ Carregar a bateria tal como descrito no manual de instruções dos carregadores STIHL AL 101, 300, 500.

6.2 Indicação da carga

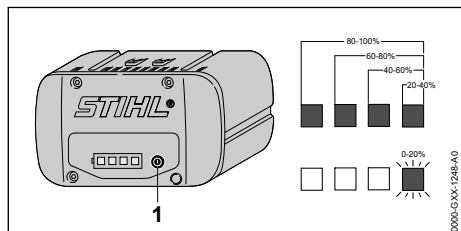

- ▶ Premir a tecla de pressão (1). Os LEDs acendem a verde durante aprox. 5 segundos e indicam o nível de carga.
- ▶ Caso o LED do lado direito emita uma luz intermitente a verde: Carregar a bateria.

6.3 LEDs na bateria

Os LEDs podem indicar o nível de carga da bateria ou avarias. Os LEDs podem estar acesos ou emitir uma luz intermitente verde ou vermelha.

Caso os LEDs estejam acesos ou emitam uma luz intermitente verde, o nível de carga é indicado.

- ▶ Caso os LEDs estejam acesos ou emitam uma luz intermitente vermelha: Eliminar avarias,  18. Há uma avaria na podadora de altura ou na bateria.

7 Montar a podadora de altura

7.1 Montar a podadora de altura (HTA 86)

- ▶ Desligar a podadora de altura e retirar a bateria.

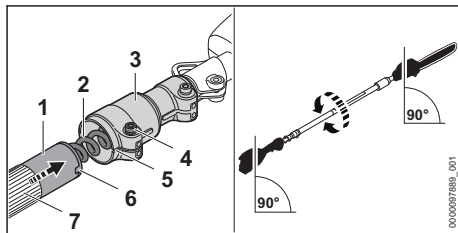

- ▶ Alinhar a haste (1) como se mostra.
- ▶ Inserir a haste (1) na peça de aperto (3) de forma que os entalhes (5 e 6) fiquem alinhados.
- ▶ Inserir a haste (1) até ao final na peça de aperto (3) de forma a peça de aperto (3) fique por cima da mangueira do cabo (7) e certificar-se de que o cabo (2) não é danificado.
- ▶ Apertar o parafuso (4).

A haste não necessita de voltar a ser desmontada.

7.2 Montagem e desmontagem da guia e corrente

7.2.1 Incorporar a barra guia e a corrente

As combinações de barra guia e de corrente, que podem ser adaptadas e incorporadas no carreto, estão indicadas nos dados técnicos,  20.1.

- ▶ Desligar a podadora de altura e retirar a bateria.

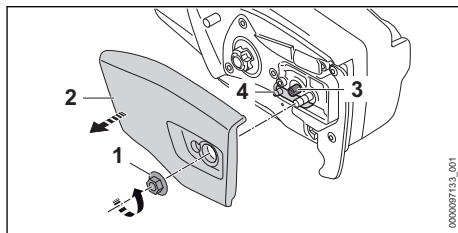

- ▶ Girar a porca (1) para a esquerda até que a tampa do carreto (2) possa ser removida.
- ▶ Retirar a tampa do carreto (2).

- ▶ Girar o parafuso tensor (3) para a esquerda até a corrediça tensora (4) se encontrar do lado esquerdo do alojamento.

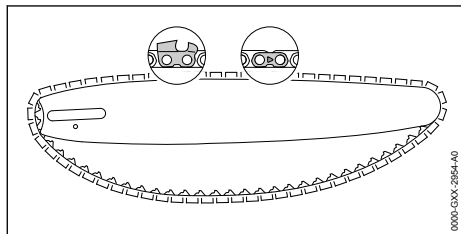

- ▶ Colocar a corrente na ranhura da barra guia de forma que as setas nos elos de união da corrente fiquem viradas para a parte superior no sentido da marcha.

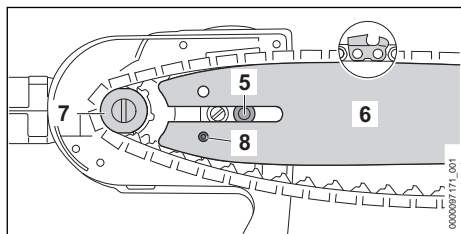

- ▶ Colocar a barra guia com a corrente na podadora de altura de forma a satisfazer as seguintes condições:
 - Os elos de acionamento da corrente assentam nos dentes do carreto (7).
 - O parafusos de colar (5) assenta no furo oblongo da barra guia (6).
 - O bujão da corrediça tensora (4) assenta no furo (8) da barra guia (6).

A orientação da barra guia (6) não é relevante. A impressão na barra guia (6) também pode estar invertida.

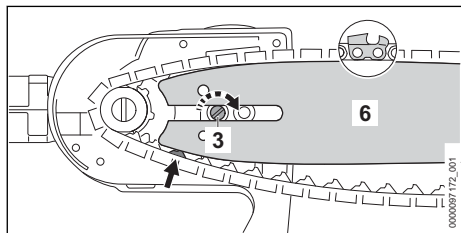

- ▶ Girar o parafuso tensor (3) para a direita até a corrente se encontrar na barra guia. Nesse sentido, inserir os elos de acionamento da corrente na ranhura da barra guia. A barra guia (6) e a corrente encontram-se assentes na podadora de altura.

- ▶ Colocar a tampa do carreto (2) na podadora de altura de forma a ficar encaixada com a podadora de altura.
- ▶ Enroscar e apertar bem a porca (1).

7.2.2 Desmontar a barra guia e a corrente

- ▶ Desligar a podadora de altura e retirar a bateria.
- ▶ Girar a porca para a esquerda até que a tampa do carreto possa ser removida.
- ▶ Retirar a tampa do carreto.
- ▶ Girar o parafuso tensor para a esquerda até ao final.
A corrente está solta.
- ▶ Retirar a barra guia e a corrente.

7.3 Esticar a corrente

A corrente expande-se ou contrai-se durante o trabalho. A tensão da corrente altera-se. Durante o trabalho é necessário verificar regularmente a tensão da corrente e esticar novamente.

- ▶ Desligar a podadora de altura e retirar a bateria.

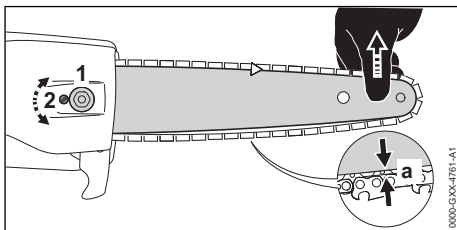

- ▶ Desapertar a porca (1).
- ▶ Levantar a barra guia na ponta e girar o parafuso tensor (2) para a direita até estarem satisfeitas as seguintes condições:
 - A distância a no centro da barra guia encontra-se entre 1 mm e 2 mm.
 - A corrente pode ainda ser puxada por cima da barra guia com dois dedos e com pouca força.
- ▶ Levantar a barra guia na ponta e apertar as porcas (1).
- ▶ Caso a distância no centro da barra guia não se encontre entre 1 mm e 2 mm: esticar novamente a corrente.

7.4 Encher com óleo aderente para correntes

O óleo aderente para correntes lubrifica e arrefece a corrente em circulação.

- ▶ Desligar a podadora de altura e retirar a bateria.

- ▶ Colocar a podadora de altura numa superfície plana de forma que a tampa do depósito do óleo fique virada para cima.
- ▶ Limpar a área em redor da tampa do depósito do óleo com um pano húmido.

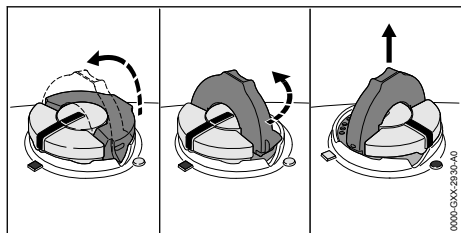

- ▶ Abrir o arco da tampa do depósito do óleo.
- ▶ Girar a tampa do depósito do óleo para a esquerda até ao final.
- ▶ Retirar a tampa do depósito do óleo.
- ▶ Inserir óleo aderente para correntes sem derramar nem encher o depósito do óleo até ao rebordo.
- ▶ Se o arco da tampa do depósito do óleo estiver fechado: abrir o arco para cima.

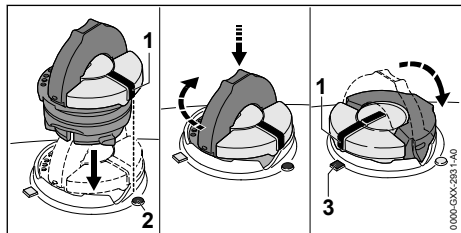

- ▶ Colocar a tampa do depósito do óleo de forma que a marcação (1) fique virada para a marcação (2).
- ▶ Pressionar a tampa do depósito do óleo para baixo e girar para a direita até ao encosto. A tampa do depósito do óleo encaixa com um clique. A marcação (1) está virada para a marcação (3).
- ▶ Verificar se a tampa do depósito do óleo pode ser removida para cima.
- ▶ Se a tampa do depósito do óleo não poder ser removida para cima: fechar o arco da tampa do depósito do óleo. O depósito do óleo está fechado.

Se a tampa do depósito do óleo puder ser removida para cima, é necessário executar os seguintes passos:

- ▶ Colocar a tampa do depósito do óleo na posição desejada.

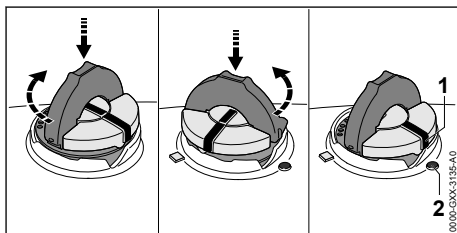

- ▶ Pressionar a tampa do depósito do óleo para baixo e girar para a direita até ao encosto.
- ▶ Pressionar a tampa do depósito do óleo para baixo e girar para a esquerda até à marcação (1) ficar virada para a marcação (2).
- ▶ Tentar fechar novamente o depósito do óleo.
- ▶ Se não for possível fechar a tampa do depósito do óleo: não trabalhar com a podadora de altura e consultar um revendedor especializado da STIHL. A podadora de altura não cumpre as exigências de segurança.

8 Colocação e remoção da bateria

8.1 Introduzir a bateria

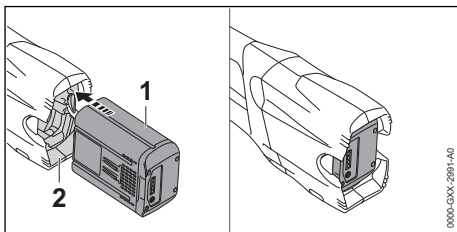

- ▶ Pressionar a bateria (1) até encostar no compartimento da bateria (2). A bateria (1) encaixa com um clique e fica bloqueada.

8.2 Remover a bateria

- ▶ Colocar a podadora de altura por cima de uma superfície plana.
- ▶ Manter uma mão à frente do compartimento da bateria para evitar a queda da bateria (2).

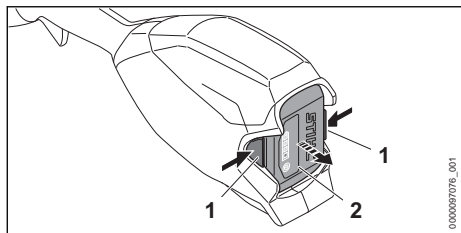

- ▶ Premir as duas alavancas de bloqueio (1). A bateria (2) é desbloqueada e pode ser removida.

9 Ligar e desligar a podadora de altura

9.1 Ligar a podadora de altura

- ▶ Segurar na podadora de altura com uma mão no cabo de operação, de forma que o polegar envolva o cabo de operação.
- ▶ Com a outra mão segurar na podadora de altura pela mangueira do cabo, de forma que o polegar envolva a mangueira do cabo.

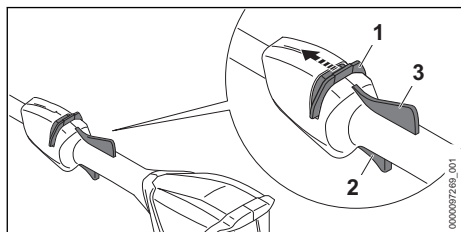

- ▶ Empurrar e segurar a corrediça de desbloqueio (1) com o polegar no sentido da corrente.
- ▶ Premir a alavanca de comando (2) com o dedo indicador e mantê-lo premido. A podadora de altura acelera e a corrente move-se. A corrediça de desbloqueio (1) pode ser solta.

Se a alavanca Ergo (3) estiver pressionada, a alavanca de comando (2) permanece desbloqueada. Assim, é possível soltar e voltar a pressionar a alavanca de comando, sem deslocar novamente a corrediça de desbloqueio no sentido da corrente.

Se a alavanca de comando (2) e a alavanca Ergo (3) forem soltas, a alavanca de comando (3) está bloqueada. A alavanca de desbloqueio (1) tem de ser deslocada e mantida novamente no sentido da corrente para desbloquear a alavanca de comando (2).

9.2 Desligar a podadora de altura

- ▶ Soltar a alavanca de comando e a alavanca Ergo.
- ▶ Aguardar até que a corrente deixe de se mover após aprox. 1 segundo.
- ▶ Caso a corrente ainda se mova após aprox. 1 segundo: retirar a bateria e consultar um revendedor especializado da STIHL. A podadora de altura está defeituosa.

10 Verificar a podadora de altura e a bateria

10.1 Verificar o carreto

- ▶ Desligar a podadora de altura e retirar a bateria.
- ▶ Desmontar a tampa do carreto.
- ▶ Desmontar a barra guia e a corrente.

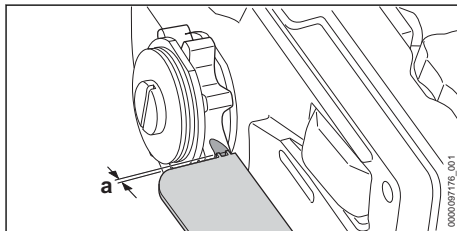

- ▶ Verificar os vestígios de rodagem no carreto com um calibrador de controlo STIHL.
- ▶ Caso os vestígios de rodagem sejam mais profundos do que $a = 0,5$ mm: não utilizar a podadora de altura e consultar um revendedor especializado da STIHL. O carreto tem de ser substituído.

10.2 Verificação da barra guia

- ▶ Desligar a podadora de altura e retirar a bateria.
- ▶ Desmontar a corrente e a barra guia.

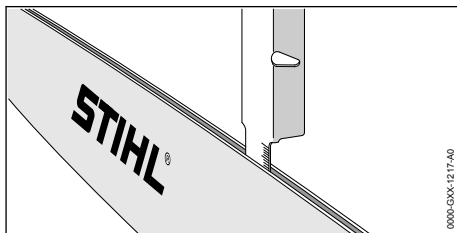



- ▶ Medir a profundidade da ranhura da barra guia com a vareta de medição de um gabarito de precisão STIHL.

- ▶ Substituir a barra guia, caso seja respeitada uma das seguintes condições:
 - A barra guia está danificada.
 - A profundidade medida da ranhura é inferior à profundidade da ranhura mínima da barra guia,  19.3.
 - A ranhura da barra guia está estrangulada ou alargada.
- ▶ Caso existam dúvidas: consultar um revendedor especializado da STIHL.

10.3 Verificar a corrente

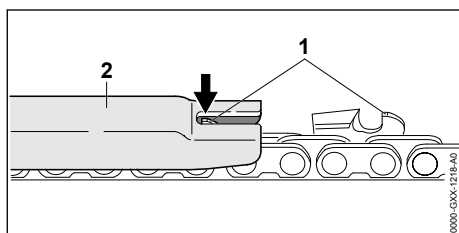
- ▶ Desligar a podadora de altura e retirar a bateria.



- ▶ Medir a altura dos limitadores de profundidade (1) com um calibrador de limas da STIHL (2). O calibrador de limas da STIHL tem de encaixar na divisão da corrente.
- ▶ Caso um limitador da profundidade (1) saia fora do gabarito de precisão (2): relimar o limitador de profundidade (1),  16.2.

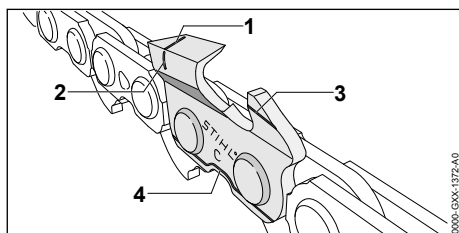

- ▶ Verificar se as marcações de desgaste (1 a 4) nos dentes de corte estão visíveis.
- ▶ Caso uma das marcações de desgaste não esteja visível num dente de corte: não utilizar a corrente e consultar um revendedor especializado da STIHL.
- ▶ Usar um calibrador de limas da STIHL para verificar se o ângulo de afiação dos dentes de corte de 30° é respeitado. O calibrador de limas da STIHL tem de encaixar na divisão da corrente.
- ▶ Se o ângulo de afiação de 30° não for respeitado: afiar a corrente.
- ▶ Caso existam dúvidas: consultar um revendedor especializado da STIHL.

10.4 Verificar os elementos de comando

Correção de desbloqueio, alavanca Ergo e alavanca de comando

- ▶ Remover a bateria.
- ▶ Tentar pressionar a alavanca de comando sem premir a correção de desbloqueio.
- ▶ Se for possível pressionar a alavanca de comando: não utilizar a podadora de altura e consultar um revendedor especializado da STIHL.
 - A correção de desbloqueio está defeituosa.
- ▶ Empurrar e segurar a correção de desbloqueio com o polegar no sentido da corrente.
- ▶ Premir e manter premida a alavanca Ergo.
- ▶ Pressionar a alavanca de comando.
 - A correção de desbloqueio pode ser solta.
- ▶ Soltar a alavanca de comando e a alavanca Ergo.
 - Caso a correção de desbloqueio, a alavanca de comando ou a alavanca Ergo se mova com dificuldade ou não recue para a sua posição inicial: não utilizar a podadora de altura e consultar um revendedor especializado da STIHL.
 - A correção de desbloqueio, a alavanca de comando ou a alavanca Ergo está com defeito.

Ligar a podadora de altura

- ▶ Introduzir a bateria.
- ▶ Empurrar e segurar a correção de desbloqueio no sentido da corrente.
- ▶ Pressionar a alavanca de comando e mantê-la pressionada.
 - A corrente move-se.
- ▶ Se os 3 LEDs emitirem uma luz intermitente vermelha: retirar a bateria e consultar um revendedor especializado da STIHL.
 - Há uma avaria na podadora de altura.
- ▶ Soltar a alavanca de comando.
 - A corrente deixa de se mover após aprox. 1 segundo.
- ▶ Caso a corrente ainda se mova após aprox. 1 segundo: retirar a bateria e consultar um revendedor especializado da STIHL.
 - A podadora de altura está defeituosa.

10.5 Verificar a lubrificação da corrente

- ▶ Inserir a bateria.
- ▶ Virar a barra guia para uma superfície clara.
- ▶ Ligar a podadora de altura.
 - O óleo aderente para correntes é arremesado e é visível na superfície clara. A lubrificação da corrente funciona.

- ▶ Caso o óleo aderente para correntes arremesado não seja visível:
 - ▶ Encher com óleo aderente para correntes.
 - ▶ Verificar novamente a lubrificação da corrente.
- ▶ Caso o óleo aderente para correntes ainda não seja visível na superfície clara: Não utilizar a podadora de altura e consultar um revendedor especializado da STIHL. A lubrificação da corrente está defeituosa.

10.6 Verificar a bateria

- ▶ Premir a tecla de pressão na bateria. Os LEDs estão acesos ou emitem uma luz intermitente.
- ▶ Caso os LEDs não estejam acesos nem emitam uma luz intermitente: Não utilizar a bateria e consultar um revendedor especializado da STIHL. Existe uma avaria na bateria.

11 Trabalhar com a podadora de altura

11.1 Ajustar o comprimento da haste (HTA 86)

A haste pode ser ajustada em diferentes comprimentos em função da aplicação e da altura do utilizador.

- ▶ Desligar a podadora de altura e retirar a bateria.

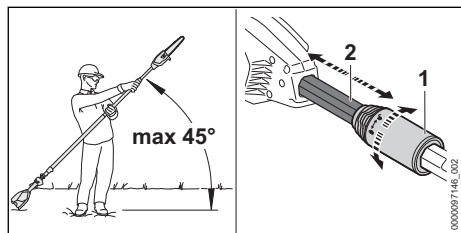

- ▶ Respeitar um ângulo máximo de 45° relativamente à posição horizontal.
- ▶ Girar a porca de aperto (1) meia volta no sentido ⚙.
- ▶ Regular a haste (2) no comprimento desejado.
- ▶ Girar a porca de aperto (1) até ao encosto no sentido ⚙.
- ▶ Verificar se a haste (2) já não se desloca mais e a porca de aperto (1) é girada até ao encosto no sentido ⚙.

Se a haste (2) já não se deslocar mais e a porca de aperto estiver girada até ao encosto no sen-

tido ⚙, significa que o comprimento da haste está ajustado com firmeza.

11.2 Colocar e ajustar o cinto para um só ombro

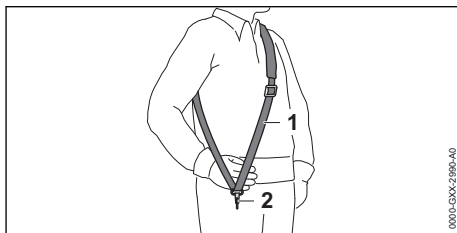

- ▶ Colocar o cinto para um só ombro (1).
- ▶ Ajustar o cinto para um só ombro (1) de forma que o mosquetão (2) se encontre aproximadamente uma largura de uma mão por baixo da anca direita.

Outros sistemas de suporte que podem ser usados estão indicados neste manual de instruções, ☐ 21.1.

11.3 Segurar e conduzir a podadora de altura

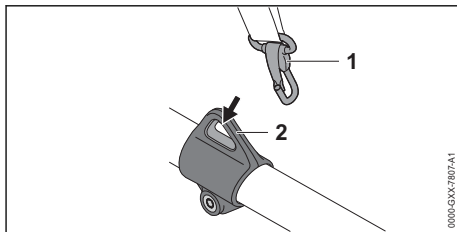

- ▶ Enganchar o olhal de suporte (2) no mosquetão (1).

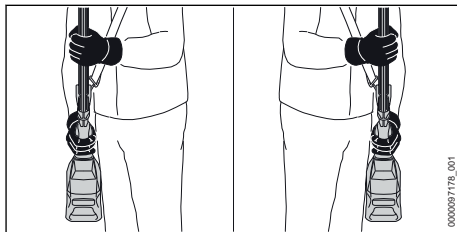

- ▶ Segurar na podadora de altura com uma mão no cabo de operação, de forma que o polegar envolva o cabo de operação.
- ▶ Com a outra mão segurar na podadora de altura pela mangueira do cabo, de forma que o polegar envolva a mangueira do cabo.

11.4 Poda

Corte de separação

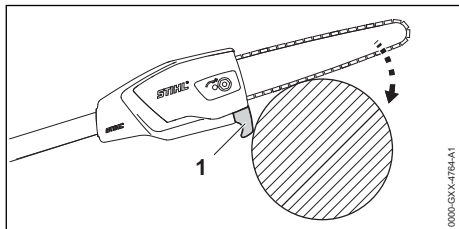

- ▶ Colocar o encosto (1) no ramo.
- ▶ Pressionar a barra guia com a potência máxima e um movimento de alavanca contra o ramo.
- ▶ Cortar o ramo com a parte de baixo da barra guia.

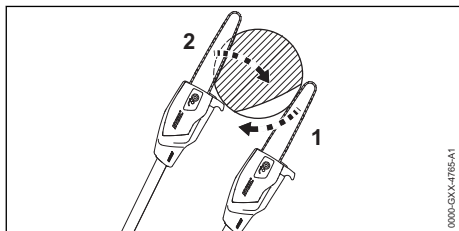

- ▶ Caso o ramo esteja sob tensão: fazer corte de compensação (1) no lado de pressão e, em seguida, cortar o lado de tração com um corte de separação (2).

Cortar ramos grossos

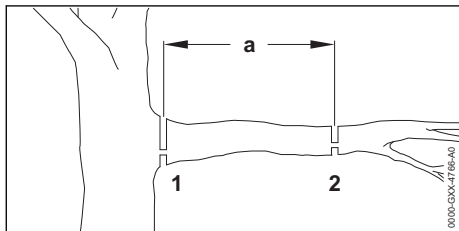

- ▶ Cortar o ramo com um corte de separação com corte de compensação (2) no ponto de interseção (2) na distância $a = 20$ cm antes do ponto de interseção pretendido (1).
- ▶ Executar o corte de separação com corte de compensação no ponto de interseção pretendido (1).

12 Após o trabalho

12.1 Após o trabalho

- ▶ Desligar a podadora de altura e retirar a bateria.
- ▶ Se a podadora de altura estiver molhada: deixar a podadora de altura secar.
- ▶ Caso a bateria esteja molhada: deixar secar a bateria.
- ▶ Limpar a podadora de altura.
- ▶ Limpar a barra guia e a corrente.
- ▶ Soltar a porca na tampa do carreto.
- ▶ Girar o parafuso tensor 2 voltas para a esquerda.
A corrente está solta.
- ▶ Apertar a porca na tampa do carreto.
- ▶ Empurrar a proteção da corrente por cima da barra guia, de forma a cobrir totalmente a barra guia.
- ▶ Limpar a bateria.

13 Transporte

13.1 Transportar a podadora de altura

- ▶ Desligar a podadora de altura e retirar a bateria.
- ▶ Empurrar a proteção da corrente por cima da barra guia, de forma a cobrir totalmente a barra guia.
- ▶ Inserir completamente a haste (HTA 86).

Segurar na podadora de altura

- ▶ Segurar na podadora de altura com uma mão na haste de forma que a barra guia fique virada para trás.

Transportar a podadora de altura num veículo

- ▶ Fixar a podadora de altura de forma a que esta não tombe nem se mova.

13.2 Transportar a bateria

- ▶ Desligar a podadora de altura e retirar a bateria.
- ▶ Certificar-se que a bateria se encontra num estado seguro.
- ▶ Embalar a bateria de forma a cumprir as seguintes condições:
 - A embalagem não é eletricamente condutora.
 - A bateria não se move dentro da embalagem.
- ▶ Prender a embalagem de forma que não se possa mover.

A bateria está sujeita às exigências relativas ao transporte de mercadorias perigosas. A bateria

está classificada como UN 3480 (baterias de iões de lítio) e foi verificada de acordo com o Manual de Ensaios e Critérios da ONU, Parte III, subsecção 38.3.

Os regulamentos de transporte estão indicados em www.stihl.com/safety-data-sheets.

14 Armazenamento

14.1 Guardar a podadora de altura

- ▶ Desligar a podadora de altura e retirar a bateria.
- ▶ Empurrar a proteção da corrente por cima da barra guia, de forma a cobrir totalmente a barra guia.
- ▶ Guardar a podadora de altura de forma a cumprir as seguintes condições:
 - A podadora de altura está fora do alcance de crianças.
 - A podadora de altura está limpa e seca.
- ▶ Se o armazenamento da podadora de altura for superior a 3 meses: Desmontar a barra guia e a corrente.

14.2 Armazenamento da bateria

A STIHL recomenda que a bateria seja guardada com um nível de carga entre 40 % e 60 % (2 LEDs acesos a verde).

- ▶ Guardar a bateria de forma a cumprir as seguintes condições:
 - A bateria está fora do alcance de crianças.
 - A bateria está limpa e seca.
 - A bateria está num local fechado.
 - A bateria está separada da podadora de altura e do carregador.
 - A bateria está numa embalagem que não é eletricamente condutora.
 - A bateria está numa gama de temperaturas entre - 10 °C e + 50 °C.

15 Limpeza

15.1 Limpar a podadora de altura

- ▶ Desligar a podadora de altura e retirar a bateria.
- ▶ Limpar a podadora de altura com um pano húmido ou removedor de resina da STIHL.
- ▶ Limpar as ranhuras de ventilação com um pincel.
- ▶ Remover elementos estranhos do compartimento da bateria e limpar o compartimento da bateria com um pano húmido.
- ▶ Limpar os contactos elétricos no compartimento da bateria com um pincel ou uma escova macia.

- ▶ Desmontar a tampa do carreto.
- ▶ Limpar a área em redor do carreto com um pano húmido ou o removedor de resina da STIHL.
- ▶ Incorporar a tampa do carreto.

15.2 Limpar a barra guia e a corrente

- ▶ Desligar a podadora de altura e retirar a bateria.
- ▶ Desmontar a barra guia e a corrente.

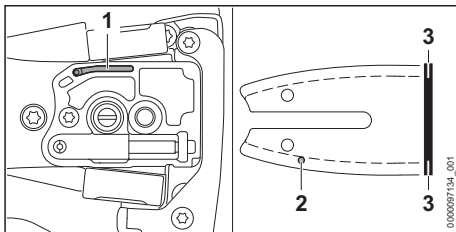

- ▶ Limpar o canal de saída de óleo (1), o furo de entrada de óleo (2) e a ranhura (3) com um pincel, uma escova macia ou removedor de resina da STIHL.
- ▶ Limpar a corrente com um pincel, uma escova macia ou removedor de resina da STIHL.
- ▶ Incorporar a barra guia e a corrente.

15.3 Limpeza da bateria

- ▶ Limpar a bateria com um pano húmido.

16 Fazer a manutenção

16.1 Rebarbar a guia

No canto exterior da guia pode formar-se rebarba.

- ▶ Remover a rebarba com uma lima chata ou um alinhador de guias STIHL.
- ▶ Em caso de dúvidas: Consultar um revendedor especializado da STIHL.

16.2 Afiar a corrente

É preciso muita prática para afiar correntes da forma correta.

Limas da STIHL, auxiliares de afiação da STIHL, aparelhos de retificação da STIHL e a brochura "Como afiar correntes da STIHL" fornecem conselhos sobre como afiar corretamente a corrente. A brochura encontra-se disponível em www.stihl.com/sharpening-brochure.

A STIHL recomenda que as correntes sejam afiadas por um revendedor especializado da STIHL.

⚠ ATENÇÃO

- Os dentes de corte da corrente estão afiados. O utilizador pode cortar-se.
 - ▶ Usar luvas de trabalho de material resistente.

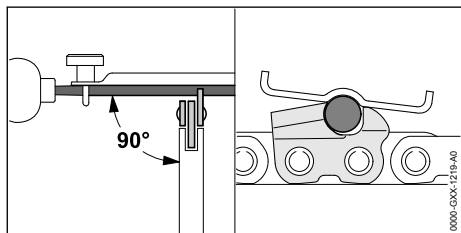

- ▶ Limar cada dente de corte com uma lima redonda que respeite as seguintes condições:
 - A lima redonda encaixa na divisão da corrente.
 - A lima redonda é usada de dentro para fora.
 - A lima redonda é usada em ângulo reto em relação à barra guia.
 - O ângulo de afiação de 30° é respeitado.

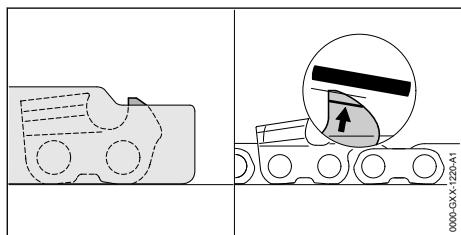

- ▶ Limar os limitadores de profundidade com uma lima fina de forma que fiquem alinhados com o calibrador de limas da STIHL e paralelos à marcação de desgaste. O calibrador de limas da STIHL tem de encaixar na divisão da corrente.
- ▶ Em caso de dúvidas: Consultar um revendedor especializado da STIHL.

17 Reparar

17.1 Reparar a podadora de altura e a bateria

O utilizador não deve reparar a podadora de altura, a barra guia, a corrente nem a bateria por conta própria.

- ▶ Se a podadora de altura, a barra guia ou a corrente estiverem danificadas: Não utilizar a podadora de altura e consultar um revendedor especializado da STIHL.
- ▶ Caso a bateria esteja com defeito ou danificada: Substituir a bateria.

18 Eliminação de avarias

18.1 Eliminar avarias da podadora de altura ou da bateria

Avaria	LED na bateria	Causa	Solução
A podadora de altura não arranca durante a ligação.	1 LED pisca a verde.	O estado de carga da bateria é demasiado reduzido.	▶ Carregar a bateria tal como descrito no manual de instruções dos carregadores STIHL AL 101, 300, 500.
	1 LED acende-se a vermelho.	A bateria está demasiado quente ou demasiado fria.	▶ Remover a bateria. ▶ Deixar a bateria arrefecer ou aquecer.
	3 LED piscam a vermelho.	Há uma avaria na podadora de altura.	▶ Remover a bateria. ▶ Limpar os contactos eléctricos no compartimento da bateria. ▶ Introduzir a bateria. ▶ Ligar a podadora de altura. ▶ Se ainda 3 LED emitirem uma luz intermitente vermelha: não utilizar a podadora de altura e consultar um revendedor especializado da STIHL.

Avaria	LED na bateria	Causa	Solução
	3 LED acendem-se a vermelho.	A podadora de altura está demasiado quente.	<ul style="list-style-type: none"> ▶ Remover a bateria. ▶ Deixar a podadora de altura arrefecer.
	4 LED piscam a vermelho.	Existe uma avaria na bateria.	<ul style="list-style-type: none"> ▶ Retirar a bateria e inseri-la novamente. ▶ Ligar a podadora de altura. ▶ Se ainda 4 LED emitirem uma luz intermitente vermelha: não utilizar a bateria e consultar um revendedor especializado da STIHL.
		A ligação elétrica entre a podadora de altura e a bateria está interrompida.	<ul style="list-style-type: none"> ▶ Remover a bateria. ▶ Limpar os contactos elétricos no compartimento da bateria. ▶ Introduzir a bateria.
		A podadora de altura ou a bateria está molhada.	<ul style="list-style-type: none"> ▶ Deixar secar a podadora de altura ou a bateria.
A podadora de altura desliga-se durante o funcionamento.	3 LED acendem-se a vermelho.	A podadora de altura está demasiado quente.	<ul style="list-style-type: none"> ▶ Remover a bateria. ▶ Deixar a podadora de altura arrefecer.
		Existe uma avaria elétrica.	<ul style="list-style-type: none"> ▶ Retirar a bateria e inseri-la novamente. ▶ Ligar a podadora de altura.
O período de funcionamento da podadora de altura é demasiado curto.		A bateria não está totalmente carregada.	<ul style="list-style-type: none"> ▶ Carregar totalmente a bateria tal como descrito no manual de instruções dos carregadores STIHL AL 101, 300, 500.
		A durabilidade da bateria foi excedida.	<ul style="list-style-type: none"> ▶ Substituir a bateria.
Na área de corte produz-se fumo ou cheira a queimado.		A corrente não está afiada corretamente.	Afiar corretamente a corrente.
		No depósito do óleo existe muito pouco óleo aderente para correntes.	Encher com óleo aderente para correntes.
		A lubrificação da corrente transporta pouco óleo aderente para correntes.	Não utilizar a podadora de altura e consultar um revendedor especializado da STIHL.
		A corrente está demasiado esticada.	Esticar corretamente a corrente.
		A podadora em altura não é usada corretamente.	Solicitar explicação sobre a aplicação e praticar.

19 Dados técnicos

19.1 Podadora de altura STIHL HTA 66, HTA 86

HTA 66

Baterias permitidas:

- STIHL AP
- STIHL AR
- Peso sem bateria: 3,3 kg

- Volume máximo do depósito do óleo: 105 cm³ (0,105 l)

HTA 86

Baterias permitidas:

- STIHL AP
- STIHL AR
- Peso sem bateria: 4,6 kg
- Volume máximo do depósito do óleo: 105 cm³ (0,105 l)

O período de funcionamento está indicado em www.stihl.com/battery-life.

19.2 Carretos

Podem ser usados os seguintes carretos:

- De 6 dentes para 1/4" P

19.3 Profundidade mínima da ranhura das guias

A profundidade mínima da ranhura depende da divisão da guia.

- 1/4" P: 4 mm

19.4 Bateria STIHL AP

- Tecnologia da bateria: íões de lítio
- Tensão: 36 V
- Capacidade em Ah: ver placa de identificação
- Conteúdo energético em Wh: ver placa de identificação
- Peso em kg: ver placa de identificação
- Gama de temperaturas permitida para utilização e armazenamento: - 10 °C a + 50 °C

19.5 Valores nominais e valores de vibração

O valor K para o nível da pressão sonora é 2 dB(A). O valor K para o nível da potência sonora é 2 dB(A). O valor K para os valores de vibração é 2 m/s².

HTA 66

A STIHL recomenda o uso de uma proteção auditiva.

- Nível da pressão sonora L_{pA} medido de acordo com ISO 22868: 78 dB(A)
- Nível da potência sonora L_{wA} medido de acordo com ISO 22868: 93 dB(A)
- Valor de vibração a_{hv} medido de acordo com a ISO 22867
 - Cabo de operação: 1,0 m/s²
 - Mangueira do cabo: 1,0 m/s²

HTA 86

A STIHL recomenda o uso de uma proteção auditiva.

- Nível da pressão sonora L_{pA} medido de acordo com ISO 22868: 77 dB(A)

- Nível da potência sonora L_{wA} medido de acordo com ISO 22868: 93 dB(A)

Haste totalmente inserida:

- Valor de vibração a_{hv} medido de acordo com a ISO 22867
 - Cabo de operação: 1,0 m/s²
 - Mangueira do cabo: 1,0 m/s²

Haste puxada completamente para fora:

- Valor de vibração a_{hv} medido de acordo com a ISO 22867
 - Cabo de operação: 1,0 m/s²
 - Mangueira do cabo: 1,0 m/s²

Os valores de vibração indicados foram medidos com um processo de verificação normalizado e podem ser utilizados como comparativo com aparelhos elétricos. Os valores de vibração que se apresentam na realidade podem divergir dos valores indicados em função do tipo de utilização. Os valores de vibração indicados podem ser utilizados para uma primeira avaliação do nível de vibração. É necessário avaliar o nível de vibração real. Nesse sentido também podem ser considerados os períodos durante os quais o aparelho elétrico está desligado, e os períodos durante os quais está ligado, mas funciona sem carga.

Informações relativas ao cumprimento da norma da entidade patronal referente à vibração 2002/44/CE encontram-se em www.stihl.com/vib.

19.6 REACH

REACH designa um decreto CE para registar, avaliar e autorizar produtos químicos.

Informações para cumprir o decreto REACH podem ser consultadas no site www.stihl.com/reach.

20 Combinações de guias e correntes

20.1 Podadora de altura STIHL HTA 66, HTA 86

HTA 66

Passo	Espessura do elo de acionamento/largura da ranhura	Comprimento	Barra guia	Quantidade de dentes estrelas de retorno	Quantidade de elos de acionamento	Corrente
1/4" P	1,1 mm	25 cm	Rollomatic E Mini	8	56	71 PM3 (tipo 3670)

HTA 86

Passo	Espessura do elo de acionamento/largura da ranhura	Comprimento	Barra guia	Quantidade de dentes estrelas de retorno	Quantidade de elos de acionamento	Corrente
1/4" P	1,1 mm	25 cm	Rollomatic E Mini	8	56	71 PM3 (tipo 3670)
		30 cm	Rollomatic E Mini		64	

O comprimento de corte de uma barra guia depende da podadora de altura e da corrente usadas. O comprimento de corte real de uma barra guia pode ser inferior ao comprimento indicado.

21 Combinações de sistemas de suporte

21.1 Combinações de sistemas de suporte

A podadora de altura tem de ser usada em combinação com um sistema de suporte. Os sistemas de suporte que podem ser usados estão indicados aqui:



Cinto para um só ombro



Cinto duplo para os ombros



Bateria STIHL AR com acolchoamento



Cinto para bateria com cinto de suporte e "Bolsa de cintura AP com linha de conexão" incorporada com acolchoamento



Cinto para bateria com "Bolsa de cintura AP com linha de conexão" incorporada juntamente com cinto para um só ombro



Sistema de suporte com "Bolsa de cintura AP com linha de conexão" incorporada com acolchoamento



Sistema portátil nas costas RTS

22 Peças de reposição e acessórios

22.1 Peças de reposição e acessórios

STIHL Estes símbolos identificam peças de reposição originais da STIHL e acessórios originais da STIHL.

A STIHL recomenda a utilização de peças de reposição originais da STIHL e acessórios originais da STIHL.

Peças de reposição e acessórios de outros fabricantes não podem ser avaliados pela STIHL quanto a fiabilidade, segurança e adequação apesar do constante acompanhamento oferecido e a STIHL não se pode responsabilizar pela sua utilização.

As peças de reposição originais da STIHL e os acessórios originais da STIHL estão disponíveis num revendedor especializado da STIHL.

23 Eliminar

23.1 Eliminar a podadora de altura e a bateria

É possível obter informações sobre a eliminação na administração local ou num concessionário especializado da STIHL.

Uma eliminação incorreta pode causar danos para a saúde e o ambiente.

- ▶ Entregar os produtos STIHL, incluindo a embalagem, de acordo com as normas locais, num local de recolha adequado para valorização de resíduos.
- ▶ Não eliminar juntamente com o lixo doméstico.

24 Declaração de conformidade CE

24.1 Podadora de altura STIHL HTA 66, HTA 86

ANDREAS STIHL AG & Co. KG
Badstraße 115
D-71336 Waiblingen

Alemanha

declara, sob sua inteira responsabilidade, que

- Construção: Podadora a bateria
- Marca: STIHL
- Tipo: HTA 66, HTA 86
- Identificação de série: LA03

está em conformidade com todas as disposições aplicáveis das Diretivas 2011/65/UE, 2006/42/CE e 2014/30/UE, e foi desenvolvida e fabricada de acordo com as versões válidas na data de fabrico das seguintes Normas: EN 55014-1, EN 55014-2, EN 62841-1 e de acordo com a EN ISO 11680-1 e EN 62841-4-1.

O exame CE de tipo foi executado segundo a Diretiva 2006/42/CE, Artigo 12.3 (b) no: VDE Prüf- u. Zertifizierungsinstitut (NB 0366), Merianstraße 28, 63069 Offenbach, Alemanha
– Número de certificação HTA 66, HTA 86: 40051683

A documentação técnica foi conservada após a Produktzulassung da
ANDREAS STIHL AG & Co. KG.

O ano de construção, o país de produção e o número da máquina estão indicados na podadora de altura.

Waiblingen, 03.08.2020

ANDREAS STIHL AG & Co. KG

p.p. 

Dr. Jürgen Hoffmann, Diretor do departamento de dados, disposições do produto e homologação

25 Indicações de segurança gerais para ferramentas eléctricas

25.1 Introdução

Este capítulo resume as indicações de segurança gerais formuladas anteriormente na norma EN/IEC 62841 para ferramentas elétricas, conduzidas manualmente e acionadas por motor.

A STIHL deve imprimir estes textos.

As indicações de segurança indicadas em "Segurança elétrica" relativas à prevenção de um choque elétrico não se aplicam aos produtos a bateria da STIHL.

ATENÇÃO

- **Leia todas as indicações de segurança, instruções, imagens e dados técnicos que acompanham esta ferramenta elétrica.** Falhas no incumprimento das seguintes instruções podem provocar choque elétrico, incêndio e/ou ferimentos graves. **Guarde todas as indicações de segurança e instruções para futura consulta.**

O termo "ferramenta elétrica" utilizado nas indicações de segurança refere-se às ferramentas elétricas de ligação à rede (com cabo de rede) ou às ferramentas elétricas acionadas a bateria (sem cabo de rede).

25.2 Segurança no local de trabalho

- a) **Mantenha o seu espaço de trabalho limpo e bem iluminado.** Desordem ou espaços de trabalho não iluminados podem provocar acidentes.
- b) **Não trabalhe com a ferramenta elétrica numa atmosfera potencialmente explosiva, na qual existam líquidos, gases ou poeiras inflamáveis.** As ferramentas elétricas produzem faíscas que podem inflamar a poeira ou os vapores.

- c) **Mantenha crianças e outras pessoas afastadas durante a utilização da ferramenta eléctrica.** A distração pode fazê-lo perder o controlo sobre a ferramenta eléctrica.

25.3 Segurança eléctrica

- a) **A ficha de ligação da ferramenta eléctrica tem de encaixar na tomada. A ficha não deve ser modificada de nenhuma forma. Não utilize uma ficha adaptadora juntamente com ferramentas eléctricas com protecção por ligação à terra.** Fichas não modificadas e tomadas adequadas diminuem o risco de um choque eléctrico.
- b) **Evite o contacto do seu corpo com superfícies ligadas à terra, tais como tubos, aquecedores, fogões e frigoríficos.** Existe um maior risco de choque eléctrico quando o seu corpo está ligado à terra.
- c) **Mantenha as ferramentas eléctricas afastadas da chuva ou da humidade.** A infiltração de água numa ferramenta eléctrica aumenta o risco de um choque eléctrico.
- d) **Não utilize a linha de conexão para outra finalidade. Nunca utilize a linha de conexão para transportar, puxar ou para remover a ficha da ferramenta eléctrica. Mantenha a linha de conexão afastada de calor, óleo, cantos afiados ou peças em movimento.** Linhas de conexão danificadas ou emaranhadas aumentam o risco de um choque eléctrico.
- e) **Se trabalhar com uma ferramenta eléctrica ao ar livre, utilize unicamente cabos de extensão que também sejam adequados para o exterior.** A utilização de um cabo de extensão apropriado para o exterior reduz o risco de um choque eléctrico.
- f) **Se não for possível evitar trabalhar com a ferramenta eléctrica num ambiente húmido, utilize um interruptor de protecção de corrente de falha.** A utilização de um interruptor de protecção de corrente de falha diminui o risco de um choque eléctrico.

25.4 Segurança de pessoas

- a) **Esteja atento ao que está a fazer e tenha bom senso ao trabalhar com uma ferramenta eléctrica. Não utilize uma ferramenta eléctrica se estiver cansado ou sob o efeito de drogas, álcool ou medicamentos.** Um momento de descuido durante a utilização da ferramenta eléctrica pode provocar ferimentos graves.

- b) **Use equipamento de protecção individual e sempre óculos de protecção.** O uso de um equipamento de protecção individual, como a máscara anti poeira, calçado de segurança antiderrapante, capacete de protecção ou protecção auditiva, conforme o tipo e a utilização da ferramenta eléctrica, reduz o risco de ferimentos.
- c) **Evite uma colocação em funcionamento involuntária. Certifique-se de que a ferramenta eléctrica está desligada antes de a ligar ao abastecimento de corrente e/ou à bateria, de a levantar ou transportar.** Se tiver o dedo no interruptor durante o transporte da ferramenta eléctrica ou se ligar a ferramenta eléctrica enquanto estiver conectada ao abastecimento de corrente, isso pode causar acidentes.
- d) **Tire as ferramentas de regulação ou a chave de bocas antes de ligar a ferramenta eléctrica.** Uma ferramenta ou chave que se encontre dentro de uma peça em rotação da ferramenta eléctrica pode provocar ferimentos.
- e) **Evite uma postura anormal. Adote uma postura segura e mantenha sempre o equilíbrio.** Dessa forma conseguirá controlar melhor a ferramenta eléctrica em situações inesperadas.
- f) **Use vestuário adequado. Não use vestuário largo nem adornos. Mantenha o cabelo e o vestuário afastados de peças em movimento.** Vestuário solto, adornos ou cabelo comprido podem ser apanhados pelas peças em movimento.
- g) **Se puderem ser montados equipamentos para a aspiração e recolha do pó, estes deverão ser conectados e usados corretamente.** A utilização de uma aspiração de pó pode diminuir as ameaças causadas pela poeira.
- h) **Não induza falsos sentimentos de segurança nem ignore as regras de segurança relativas às ferramentas eléctricas, mesmo quando estiver familiarizado com a ferramenta eléctrica após inúmeras utilizações.** Numa fracção de segundo um manuseamento negligente pode provocar ferimentos graves.

25.5 Utilização e manuseamento da ferramenta eléctrica

- a) **Não sobrecarregue a ferramenta eléctrica. Utilize a ferramenta eléctrica adequada ao**

seu trabalho. Com a ferramenta elétrica adequada trabalha melhor e com maior segurança no intervalo de potência indicado.

- b) **Não utilize uma ferramenta elétrica cujo interruptor esteja defeituoso.** Uma ferramenta elétrica que já não possa ser ligada nem desligada é perigosa e tem que ser reparada.
- c) **Tire a ficha da tomada de corrente e/ou retire a bateria antes de efetuar regulações no aparelho, substituir acessórios ou deixar de utilizar o aparelho.** Esta medida de precaução evita um arranque involuntário da ferramenta elétrica.
- d) **Guarde as ferramentas elétricas que não utiliza fora do alcance de crianças. Não autorize que a ferramenta elétrica seja utilizada por pessoas que não estejam familiarizadas com ela nem tenham lido estas instruções.** As ferramentas elétricas são perigosas quando são utilizadas por pessoas sem experiência.
- e) **Execute a manutenção a ferramentas elétricas e da ferramenta de aplicação com cuidado. Verifique se as peças móveis funcionam corretamente e não emperram, se existem peças de tal forma partidas ou danificadas que prejudiquem a função da ferramenta elétrica. Mande reparar as peças danificadas antes de utilizar a ferramenta elétrica.** Muitos acidentes são causados pela má manutenção de ferramentas elétricas.
- f) **Mantenha as ferramentas de corte afiadas e limpas.** Ferramentas de corte com bordos cortantes afiados cuidadosamente preservadas bloqueiam menos vezes e são mais fáceis de manusear.
- g) **Utilize a ferramenta elétrica, ferramentas de aplicação, etc. em conformidade com estas instruções. Considere ao mesmo tempo as condições de trabalho e a atividade a executar.** A utilização de ferramentas elétricas para outras utilizações além das previstas pode provocar situações perigosas.
- h) **Mantenha os cabos e as superfícies dos cabos secos, limpos e sem óleo nem gordura.** Cabos e superfícies dos cabos escorregadios não permitem uma operação segura e um controlo da ferramenta elétrica em situações imprevistas.

25.6 Utilização e manuseamento da ferramenta a bateria

- a) **Carregue a bateria apenas com carregadores recomendados pelo fabricante.** Há risco de incêndio caso um carregador, que seja adequado para um determinado tipo de baterias, seja usado com outras baterias.
- b) **Nas ferramentas elétricas utilize apenas as baterias previstas.** A utilização de outras baterias pode provocar ferimentos e risco de incêndio.
- c) **Mantenha a bateria não usada afastada de cliques, moedas, chaves, pregos, parafusos ou outros objetos metálicos, que possam provocar uma ligação em ponte dos contactos.** Um curto-circuito entre os contactos da bateria pode provocar queimaduras ou incêndio.
- d) **Se for mal utilizada, a bateria pode largar líquido. Evite o contacto com este líquido. Em caso de contacto acidental lavar com água. Se o líquido entrar em contacto com os olhos, procure assistência médica.** O líquido derramado da bateria pode provocar irritações cutâneas ou queimaduras.
- e) **Não utilize uma bateria danificada ou alterada.** Baterias danificadas ou alteradas podem comportar-se de forma imprevisível e ser a causa de incêndio, explosão ou ferimentos.
- f) **Não exponha uma bateria ao fogo nem a temperaturas demasiado elevadas.** Fogo e temperaturas superiores a 130 °C (265 °F) podem provocar uma explosão.
- g) **Siga todas as instruções sobre o carregamento e nunca carregue a bateria ou a ferramenta a bateria fora da gama de temperaturas indicada no manual de instruções.** Um carregamento errado ou fora da gama de temperaturas pode destruir a bateria e aumentar o risco de incêndio.

25.7 Serviço de assistência técnica

- a) **A sua ferramenta elétrica apenas deve ser reparada por especialistas qualificados e unicamente com peças de reposição originais.** Só assim se garante a manutenção da segurança da ferramenta elétrica.
- b) **Nunca faça a manutenção de baterias danificadas.** Qualquer manutenção de baterias apenas deve ser realizada pelo fabricante ou postos de assistência ao cliente autorizados.

Содержание

1	Предисловие.....	246
2	Информация к данному руководству по эксплуатации.....	246
3	Обзор.....	247
4	Указания по технике безопасности.....	249
5	Подготовка высотореза к работе.....	256
6	Зарядка аккумуляторов и светодиоды на аккумуляторе.....	257
7	Сборка высотореза.....	257
8	Установка и извлечение аккумулятора.....	260
9	Включение и выключение высотореза	260
10	Проверка высотореза и аккумулятора.	260
11	Работа с высоторезом.....	262
12	После работы.....	263
13	Транспортировка.....	264
14	Хранение.....	264
15	Очистка.....	264
16	Техническое обслуживание.....	265
17	Ремонт.....	265
18	Устранение неисправностей.....	266
19	Технические данные	267
20	Комбинации направляющей шины и пильной цепи.....	268
21	Комбинации систем ношения.....	268
22	Запасные части и принадлежности	269
23	Утилизация.....	269
24	Сертификат соответствия ЕС.....	269
25	Адреса.....	270
26	Общие указания по технике безопасности для электроинструментов	271

1 Предисловие

Уважаемый клиент,

мы рады, что вы выбрали изделие STIHL. Мы разрабатываем и производим продукцию высочайшего качества, соответствующую потребностям наших клиентов. Наша продукция обеспечивает высокую надежность даже при экстремальных нагрузках.

STIHL – это и высочайшее качество обслуживания. Наши представители всегда готовы провести для вас компетентную консультацию и инструктаж, а также обеспечить всестороннюю техническую поддержку.

Компания STIHL безоговорочно проводит политику бережного и ответственного отношения к природе. Данное руководство по эксплуатации предназначено для содействия вам в безопасной и экологически благоприят-

ной эксплуатации изделия STIHL в течение всего длительного срока службы.

Мы благодарим вас за доверие и желаем приятных впечатлений от вашего нового изделия STIHL.



д-р Николас Штиль

ВАЖНО! ПЕРЕД ПРИМЕНЕНИЕМ ОЗНАКОМИТЬСЯ И СОХРАНИТЬ.

2 Информация к данному руководству по эксплуатации

2.1 Действующие документы

Действуют местные правила техники безопасности.

- ▶ В дополнение к настоящему руководству по эксплуатации прочесть, усвоить и сохранить следующие документы:
 - Руководство по эксплуатации используемой системы ношения
 - Руководство по эксплуатации аккумулятора STIHL AR
 - Руководство по эксплуатации поясной сумки AP с кабелем питания
 - Инструкции по технике безопасности для аккумулятора STIHL AP
 - Руководство по эксплуатации зарядных устройств STIHL AL 101, 300, 500
 - Информация по технике безопасности для аккумуляторов STIHL и изделий с встроенным аккумулятором: www.stihl.com/safety-data-sheets

2.2 Обозначение предупредительных сообщений в тексте



ПРЕДУПРЕЖДЕНИЕ

- Указывает на возможные опасности, которые могут привести к тяжелым травмам или летальному исходу.
 - ▶ Описанные меры помогут предотвратить тяжелые травмы или летальный исход.

УКАЗАНИЕ

- Указывает на возможные опасности, которые могут привести к материальному ущербу.
 - ▶ Описанные меры помогут избежать материального ущерба.

2.3 Символы в тексте

 Данный символ указывает на главу в данной инструкции по эксплуатации.

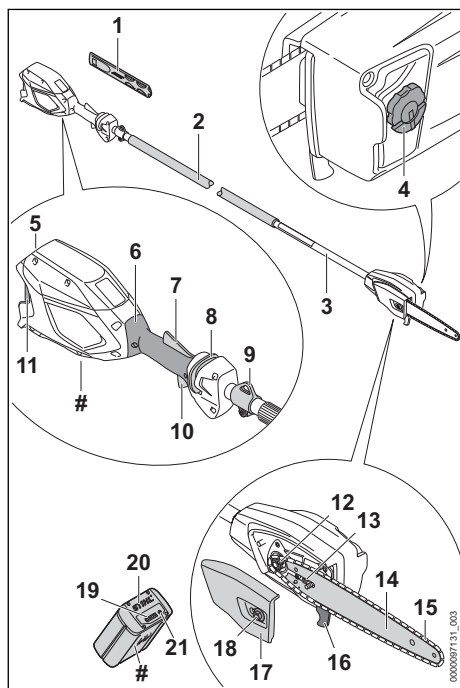
3 Обзор**3.1 Высоторез STIHL HTA 66 и аккумулятор****1 Защита цепи**

Защита цепи предохраняет от контакта с пильной цепью.

2 Шланговая рукоятка

Шланговая рукоятка служит для удержания и ведения высотореза.

3 Шток

Шток соединяет все узлы.

4 Крышка масляного бачка

Крышка масляного бачка закрывает масляный бачок.

5 Аккумуляторный отсек

В аккумуляторном отсеке размещается аккумулятор.

6 Рукоятка управления

Рукоятка управления служит для эксплуатации, удержания и ведения высотореза.

7 Эргономичный рычаг

Эргономичный рычаг удерживает освобождающий флажок в положении, если отпустить рычаг переключения.

8 Освобождающий флажок

Освобождающий флажок разблокирует рычаг переключения.

9 Несущая петля

Несущая петля служит для монтажа системы ношения.

10 Рычаг переключения

Рычаг переключения включает и выключает высоторез.

11 Фиксатор

Фиксатор удерживает аккумулятор в аккумуляторном отсеке.

12 Цепная звездочка

Звездочка приводит в движение пильную цепь.

13 Натяжной болт

Натяжной винт служит для регулировки натяжения цепи.

14 Направляющая шина

Направляющая шина служит направляющей для пильной цепи.

15 Пильная цепь

Пильная цепь режет древесину.

16 Упор

Упор служит для опоры высотореза о дерево во время работы.

17 Крышка цепной звездочки

Крышка звездочки закрывает звездочку и фиксирует направляющую шину высотореза.

18 Гайка

Гайка закрепляет крышку звездочки высотореза.

19 Светодиоды

Светодиоды отображают уровень заряда аккумулятора и неисправности.

20 Аккумулятор

Аккумулятор обеспечивает высоторез электроэнергией.

21 Кнопка

Кнопка активирует светодиоды на аккумуляторе.

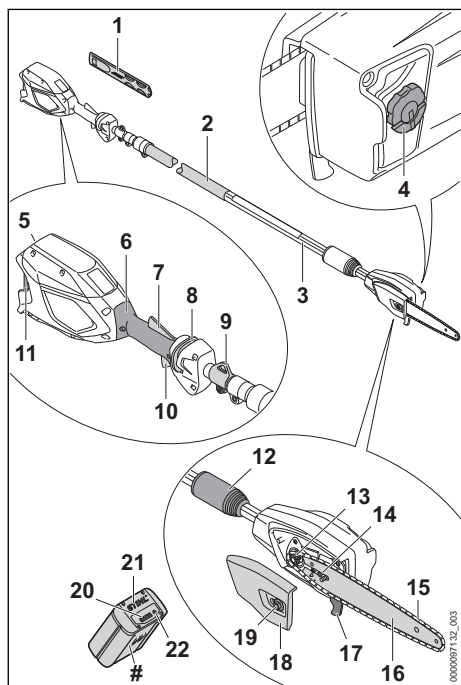
Заводская табличка с серийным номером**3.2 Высоторез STIHL HTA 86 и аккумулятор****1 Защита цепи**

Защита цепи предохраняет от контакта с пильной цепью.

2 Шланговая рукоятка

Шланговая рукоятка служит для удержания и ведения высотореза.

3 Шток

Шток соединяет все узлы.

4 Крышка масляного бачка

Крышка масляного бачка закрывает масляный бачок.

5 Аккумуляторный отсек

В аккумуляторном отсеке размещается аккумулятор.

6 Рукоятка управления

Рукоятка управления служит для эксплуатации, удержания и ведения высотореза.

7 Эргономичный рычаг

Эргономичный рычаг удерживает освобождающий флажок в положении, если отпустить рычаг переключения.

8 Освобождающий флажок

Освобождающий флажок разблокирует рычаг переключения.

9 Несущая петля

Несущая петля служит для монтажа системы ношения.

10 Рычаг переключения

Рычаг переключения включает и выключает высоторез.

11 Фиксатор

Фиксатор удерживает аккумулятор в аккумуляторном отсеке.

12 Зажимная гайка

Зажимная гайка служит для регулировки длины штока.

13 Цепная звездочка

Звездочка приводит в движение пильную цепь.

14 Натяжной болт

Натяжной винт служит для регулировки натяжения цепи.

15 Пильная цепь

Пильная цепь режет древесину.

16 Направляющая шина

Направляющая шина служит направляющей для пильной цепи.

17 Упор

Упор служит для опоры высотореза о дерево во время работы.

18 Крышка цепной звездочки

Крышка звездочки закрывает звездочку и фиксирует направляющую шину высотореза.

19 Гайка

Гайка закрепляет крышку звездочки высотореза.

20 Светодиоды

Светодиоды отображают уровень заряда аккумулятора и неисправности.

21 Аккумулятор

Аккумулятор обеспечивает высоторез электроэнергией.

22 Кнопка

Кнопка активирует светодиоды на аккумуляторе.

Заводская табличка с серийным номером**3.3 СИМВОЛЫ**

Символы, которые могут находиться на высотерезе и аккумуляторе, означают следующее.

 В этой позиции зажимная гайка открыта. Можно выдвинуть шток.

 В этой позиции зажимная гайка закрыта. Шток не выдвигается.

 Этим символом обозначен бак для адгезионного масла пильной цепи.

 → Данный символ указывает направление движения пильной цепи.

 + ↻ Направление вращения для натяжения пильной цепи

 Горит 1 красный светодиод. Аккумулятор перегрелся или переохладился.

 Мигают 4 красных светодиода. Аккумулятор неисправен.

 Значение рядом с символом представляет собой энергоемкость аккумулятора согласно спецификации изготовителя ячеек. Реальная энергоемкость при эксплуатации ниже.

 Не утилизируйте изделие вместе с бытовыми отходами.

4 Указания по технике безопасности**4.1 Предупреждающие символы**

Предупреждающие символы, которые могут находиться на высотерезе или аккумуляторе, означают следующее.

 Соблюдать меры предосторожности и правила техники безопасности.

 Прочсть, усвоить и сохранить руководство по эксплуатации.

 Носить защитные очки и защитный шлем.



Носить защитные сапоги.



Носить рабочие перчатки.



Соблюдать безопасное расстояние.



Внимать аккумулятор на время перерывов в работе, транспортировки, хранения, технического обслуживания или ремонта.



Беречь аккумулятор от воздействия высоких температур и огня.



Не погружать аккумулятор в жидкости.



Соблюдать допустимый температурный диапазон аккумулятора.

4.2 Применение по назначению

Высотерез STIHL HTA 66 или HTA 86 служит для обрезки сучьев высоких деревьев или для подрезания ветвей высоких деревьев.

Высотерез запрещается использовать для валки.

Высотерез можно использовать во время дождя.

В качестве источника электроэнергии для высотереза служит аккумулятор STIHL AP или STIHL AR.

▲ ПРЕДУПРЕЖДЕНИЕ

- Использование аккумуляторов, не разрешенных компанией STIHL для высотереза, может привести к возгоранию и взрыву. Возможны тяжелые или смертельные травмы, а также материальный ущерб.
 - ▶ В качестве источника электроэнергии для высотереза использовать аккумулятор STIHL AP или STIHL AR.
- Применение высотереза или аккумулятора не по назначению может привести к тяжелым травмам или летальному исходу и к материальному ущербу.

- ▶ Использовать высоторез в соответствии с описанием в настоящем руководстве по эксплуатации.
- ▶ Использовать аккумулятор в соответствии с описанием в данном руководстве по эксплуатации или в руководстве по эксплуатации аккумулятора STIHL AR.

4.3 Требования к пользователю

▲ ПРЕДУПРЕЖДЕНИЕ

- Пользователи, не прошедшие инструктаж, могут не понять или неправильно оценить риски, связанные с эксплуатацией высотореза и аккумулятора. Это чревато тяжелыми или смертельными травмами пользователя или других лиц.



- ▶ Прочсть, усвоить и сохранить руководство по эксплуатации.

- ▶ В случае передачи высотореза или аккумулятора другому лицу: Передать в комплекте руководство по эксплуатации.
- ▶ Убедиться, что пользователь соответствует следующим требованиям.
 - Пользователь находится в отдохнувшем состоянии.
 - Физические, сенсорные и умственные способности пользователя позволяют ему управлять и работать с высоторезом и аккумулятором. Если пользователь обладает лишь ограниченной физической, сенсорной или умственной способностью к управлению устройством, он может работать только под наблюдением компетентного лица или руководствуясь его указаниями.
 - Пользователь способен распознать и оценить опасности, связанные с высоторезом и аккумулятором.
 - Пользователь достиг совершеннолетия или пользователь находится на профессиональном обучении под наблюдением согласно государственным предписаниям.
 - Перед началом работы с высоторезом пользователь прошел инструктаж у дилера STIHL или специалиста.
 - Отсутствие воздействия алкогольных, наркотических веществ или медицинских препаратов.
- ▶ В случае неясностей: обратиться к дилеру STIHL.

4.4 Одежда и оснащение

▲ ПРЕДУПРЕЖДЕНИЕ

- При работе длинные волосы могут быть затянуты в высоторез. Это чревато тяжелыми травмами.
 - ▶ Длинные волосы связать и закрепить так, чтобы они находились поверх плеч.
- Во время работы существует вероятность подбрасывания предметов вверх с высокой скоростью. Возможно травмирование пользователя.
 - ▶ Носить плотно прилегающие защитные очки. Подходящие защитные очки прошли испытания в соответствии со стандартом EN 166 или согласно национальным предписаниям и продаются с соответствующей маркировкой.
- Падающие сверху предметы могут поранить голову.
 - ▶ Носить защитный шлем.
- Во время работы возможно образование пыли. Пыль, попавшая в дыхательные пути, может причинить вред здоровью и вызвать аллергические реакции.
 - ▶ В случае запыления: носить пылезащитную маску.
- Несоответствующая одежда может запутаться в ветках или кустах и попасть в высоторез. Пользователи без подходящей одежды могут получить тяжелые травмы.
 - ▶ Носить плотно прилегающую одежду.
 - ▶ Снять шарфы и украшения.
- Во время работы пользователь может порезаться о древесину. Во время чистки или технического обслуживания возможен контакт пользователя с пыльной цепью. Возможно травмирование пользователя.
 - ▶ Носить рабочие перчатки из прочного материала.
- При ношении неподходящей обуви пользователь может поскользнуться. Возможно травмирование пользователя.
 - ▶ Носить прочную, закрытую обувь с рифленой подошвой.



4.5 Рабочая зона и окружающее пространство

4.5.1 Высоторез

▲ ПРЕДУПРЕЖДЕНИЕ

- Посторонние лица, дети и животные могут не понять и неправильно оценить опасности, связанные с высоторезом и поднятыми в воздух предметами. Посторонние, дети и животные могут получить тяжелые травмы, возможен также материальный ущерб.

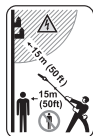

- ▶ Посторонние, дети и животные должны находиться не ближе 15 м от рабочей зоны устройства.

- ▶ Соблюдать дистанцию 15 м от предметов.
- ▶ Не оставлять высоторез без присмотра.
- ▶ Не допускать игры детей с высоторезом.
- Электрические узлы высотореза могут создавать искры. В легковоспламеняющейся или взрывоопасной среде искры могут стать причиной пожара и взрыва. Возможны тяжелые или смертельные травмы, а также материальный ущерб.
- ▶ Запрещено работать в легковоспламеняющихся и взрывоопасных средах.

4.5.2 Аккумулятор

▲ ПРЕДУПРЕЖДЕНИЕ

- Посторонние лица, дети и животные могут не понять и неправильно оценить опасности, связанные с аккумулятором. Посторонние лица, дети и животные могут получить тяжелые травмы.
- ▶ Не подпускать близко посторонних лиц, детей и животных.
- ▶ Не оставлять аккумулятор без присмотра.
- ▶ Не допускать игры детей с аккумулятором.
- Аккумулятор не защищен от всех внешних воздействий. При определенных внешних воздействиях аккумулятор может загореться или взорваться. Это чревато тяжелыми травмами и материальным ущербом.



- ▶ Предохранять аккумулятор от воздействия высоких температур и открытого огня.
- ▶ Не бросать аккумулятор в огонь.



- ▶ Использовать и хранить аккумулятор при температурах от - 10 °C до + 50 °C



- ▶ Не погружать аккумулятор в жидкости.

- ▶ Хранить аккумулятор вдали от металлических предметов.
- ▶ Не подвергать аккумулятор воздействию высокого давления.
- ▶ Не подвергать аккумулятор воздействию микроволн.
- ▶ Предохранять аккумулятор от химических веществ и солей.

4.6 Безопасное состояние

4.6.1 Высоторез

Высоторез находится в безопасном состоянии при выполнении следующих условий.

- Высоторез не поврежден.
- Высоторез в чистом состоянии.
- Органы управления исправны, и в их конструкцию не вносились изменения.
- Система смазки пильной цепи исправна.
- Следы приработки на цепной звездочке не глубже 0,5 мм.
- Установлен указанный в настоящем руководстве по эксплуатации комплект из направляющей шины и пильной цепи.
- Направляющая шина и пильная цепь правильно установлены.
- Пильная цепь правильно натянута.
- Установлены только оригинальные принадлежности STIHL для данного высотореза.
- Принадлежности установлены надлежащим образом.
- Крышка масляного бачка закрыта.

▲ ПРЕДУПРЕЖДЕНИЕ

- В небезопасном состоянии узлы не могут работать надлежащим образом, и предохранительные устройства могут выйти из строя. Это может стать причиной тяжелых травм людей или летального исхода.
- ▶ Работать только с неповрежденным высоторезом.
- ▶ Если высоторез загрязнен: очистить высоторез.
- ▶ Не вносить изменения в высоторез. Исключение: монтаж указанного в настоящем руководстве по эксплуатации комплекта из направляющей шины и пильной цепи.

- ▶ Если органы управления не работают: не работать с высоторезом.
- ▶ Устанавливать только оригинальные принадлежности STIHL для данного высотореза.
- ▶ Направляющую шину и пильную цепь устанавливать в соответствии с описанием в настоящем руководстве по эксплуатации.
- ▶ Установить принадлежность в соответствии с описанием в настоящем руководстве по эксплуатации или в руководстве по эксплуатации принадлежностей.
- ▶ Не помещать предметы в отверстия высотореза.
- ▶ Закрывать крышку масляного бачка.
- ▶ Заменить изношенные или поврежденные указательные таблички.
- ▶ В случае неясностей обратиться к дилеру STIHL.

4.6.2 Направляющая шина

Направляющая шина находится в безопасном состоянии, если соблюдены следующие условия:

- Направляющая шина не повреждена.
- Направляющая шина не деформирована.
- Глубина паза не меньше или больше минимального размера,  19.3.
- На перемычках паза нет заусенцев.
- Паз не сужен и не расширен.

▲ ПРЕДУПРЕЖДЕНИЕ

- В небезопасном состоянии направляющая шина не может правильно направлять пильную цепь. Движущаяся пильная цепь может сорваться с направляющей шины. Это чревато тяжелыми или смертельными травмами.
 - ▶ Работать с неповрежденной направляющей шиной.
 - ▶ Если глубина паза меньше минимального размера: заменить направляющую шину.
 - ▶ Ежедневно удалять заусенцы с направляющей шины.
 - ▶ В случае неясностей обращаться к дилеру STIHL.

4.6.3 Пильная цепь

Пильная цепь находится в безопасном состоянии, если соблюдены следующие условия:

- Пильная цепь не повреждена.
- Пильная цепь правильно заточена.
- Видны метки износа на режущих зубьях.

▲ ПРЕДУПРЕЖДЕНИЕ

- В небезопасном состоянии узлы не могут работать надлежащим образом, и система безопасности выходит из строя. Это чревато тяжелыми или летальными травмами.
 - ▶ Работать с неповрежденной пильной цепью.
 - ▶ Заточить пильную цепь правильно.
 - ▶ В случае неясностей: Обратиться к дилеру STIHL.

4.6.4 Аккумулятор

Аккумулятор находится в безопасном состоянии, если выполнены следующие условия:

- Аккумулятор не имеет повреждений.
- Аккумулятор чистый и сухой.
- Аккумулятор работоспособен и не подвергался никаким изменениям конструкции.

▲ ПРЕДУПРЕЖДЕНИЕ

- В небезопасном состоянии аккумулятор перестает работать исправно. В результате чего возможно получение серьезных травм.
 - ▶ Запрещается использовать поврежденный или неисправный аккумулятор.
 - ▶ Не заряжать поврежденный или неисправный аккумулятор.
 - ▶ Если аккумулятор загрязнен или влажный: очистить аккумулятор и дать ему высохнуть.
 - ▶ Не вносить изменений в конструкцию аккумулятора.
 - ▶ Не вставлять предметы в отверстия аккумулятора.
 - ▶ Не соединять электрические контакты аккумулятора металлическими предметами во избежание замыкания.
 - ▶ Не вскрывать аккумулятор.
 - ▶ Заменить изношенные или поврежденные таблички с предупредительными надписями.
- Из поврежденного аккумулятора может вытечь жидкость. В случае попадания этой жидкости на кожу или в глаза возможно появление раздражений кожи или глаз.
 - ▶ Избегать контакта с жидкостью.
 - ▶ В случае попадания жидкости на кожу: промыть соответствующие участки кожи обильным количеством воды с мылом.
 - ▶ В случае попадания жидкости в глаза: промывать глаза обильным количеством воды не менее 15 минут, после чего обратиться к врачу.
- От поврежденного или неисправного аккумулятора может исходить непривычный

запах, также возможно образование дыма или возгорание, что связано с опасностью получения серьезных травм вплоть до летального исхода, а также с опасностью материального ущерба.

- ▶ В случае непривычного запаха от аккумулятора или образования дыма: не использовать аккумулятор и держать его вдали от горючих веществ.
- ▶ В случае возгорания аккумулятора: постараться потушить аккумулятор огнетушителем или водой.

4.7 Работы

4.7.1 Пиление

▲ ПРЕДУПРЕЖДЕНИЕ

- Если вне рабочей зоны на расстоянии слышимости отсутствуют люди, то в чрезвычайной ситуации оказание помощи будет невозможным.
 - ▶ Проследить, чтобы на расстоянии слышимости вне рабочей зоны находились люди.
- В определенных ситуациях пользователь не может сохранять концентрацию при работе. Пользователь может потерять контроль над высоторезом, споткнуться, упасть и получить тяжелые травмы.
 - ▶ Работать спокойно и осторожно.
 - ▶ При плохом освещении и плохой видимости не работать с высоторезом.
 - ▶ Управлять высоторезом в одиночку.
 - ▶ Обращать внимание на препятствия.
 - ▶ При работе стоять на грунте/полу и удерживать равновесие. Если необходимо работать на высоте: использовать подъемную рабочую площадку или надежные леса.
 - ▶ При появлении признаков усталости: сделать перерыв.
- Движущаяся пыльная цепь может причинить порезы пользователю. Это чревато тяжелыми травмами.
 - ▶ Не касаться движущейся пыльной цепи.
 - ▶ Если пыльная цепь заблокирована каким-либо предметом: выключить высоторез и извлечь аккумулятор. Только после этого удалить предмет.
- Движущаяся пыльная цепь нагревается и удлиняется. Если пыльная цепь недостаточно смазана и натянута, она может сорваться с направляющей шины или порваться. Это может привести к тяжелым травмам и к материальному ущербу.

- ▶ Использовать адгезионное масло для пыльных цепей.
- ▶ При работе регулярно проверять натяжение пыльной цепи. Если цепь имеет недостаточное натяжение: подтянуть пыльную цепь.
- Если в процессе работы с высоторезом происходят изменения или режим его работы меняется, возможно, что высоторез находится в небезопасном состоянии. Это может привести к тяжелым травмам и к материальному ущербу.
 - ▶ Закончить работу, извлечь аккумулятор и обратиться к дилеру STIHL.
- При работе высотореза возможны вибрации.
 - ▶ Пользоваться перчатками.



- ▶ Делать перерывы.
- ▶ При появлении признаков нарушения кровообращения: проконсультироваться с врачом.
- Если движущаяся пыльная цепь задевает за твердый предмет, возможно образование искр. Искры в легковоспламеняющейся среде могут стать причиной пожара. Возможны тяжелые или смертельные травмы, а также материальный ущерб.
 - ▶ Не работать в легковоспламеняющейся среде.
- После отпускания рычага переключения пыльная цепь продолжает двигаться в течение непродолжительного времени. Движущаяся пыльная цепь может нанести порезы. Это чревато тяжелыми травмами.
 - ▶ Прочно держать высоторез обеими руками и подождать до прекращения движения пыльной цепи.
- В опасной ситуации пользователь может запаниковать и не снять систему ношения. Это чревато тяжелыми травмами.
 - ▶ Потренироваться в снятии системы ношения.

▲ ПРЕДУПРЕЖДЕНИЕ

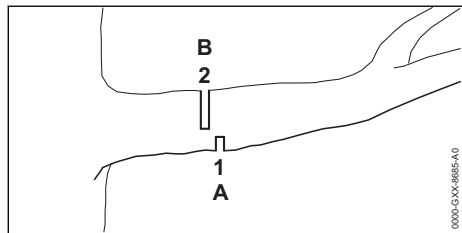

- При пилении напряженной древесины, направляющую шину может заклинить. Пользователь может потерять контроль над высоторезом и получить тяжелые травмы.
 - ▶ Сначала сделать компенсационный подпил (1) со стороны действия сил сжатия (A), а затем пропил (2), сдвинутый в направлении ствола, со стороны действия сил растяжения (B).

▲ ОПАСНОСТЬ

- При выполнении работ вблизи электропроводки под напряжением возможен контакт пильной цепи с электропроводкой. Это чревато тяжелыми травмами или смертью пользователя.

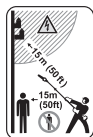

- ▶ Соблюдать дистанцию 15 м от электропроводки.

4.7.2 Обрезка сучьев

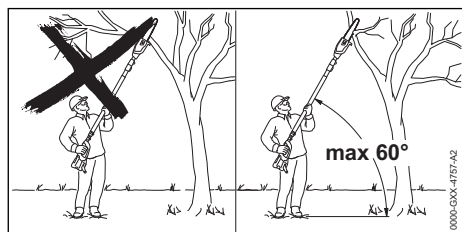

▲ ПРЕДУПРЕЖДЕНИЕ

- При обрезке сучьев сверху может упасть спиленная ветка. Это чревато тяжелыми травмами пользователя.
 - ▶ Не стоять под отпиливаемой веткой.
 - ▶ Соблюдать максимальный угол 60° относительно горизонтали.

4.8 Реакционные силы

4.8.1 Отдача

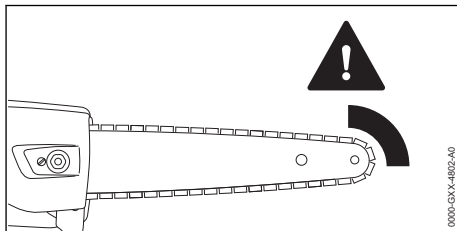

Отдача может возникать по следующим причинам:

- Движущаяся пильная цепь попадает на твердый предмет верхней четвертью вершины направляющей шины и резко тормозится.
- При движении пильную цепь заклинило у вершины направляющей шины.

▲ ПРЕДУПРЕЖДЕНИЕ

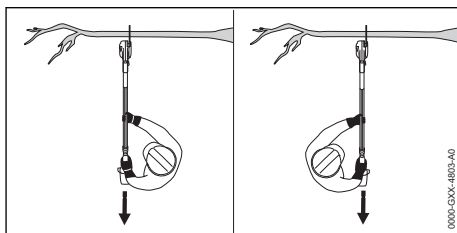

- В случае отдачи возможно движение высотореза с высокой скоростью. Пользователь может потерять контроль над высоторезом и получить тяжелые или летальные травмы.
 - ▶ Крепко держать высоторез обеими руками.
 - ▶ Корпус тела держать за пределами увеличенной зоны отбрасывания высотореза.
 - ▶ Работать в соответствии с предписаниями в настоящем руководстве по эксплуатации.
 - ▶ Не пилить верхней четвертью вершины направляющей шины.
 - ▶ Работать с правильно заточенной и натянутой пильной цепью.
 - ▶ Использовать пильную цепь, снижающую опасность отдачи.
 - ▶ Использовать направляющую шину с небольшой головкой.
 - ▶ Работать при полном газе.

4.8.2 Затягивание

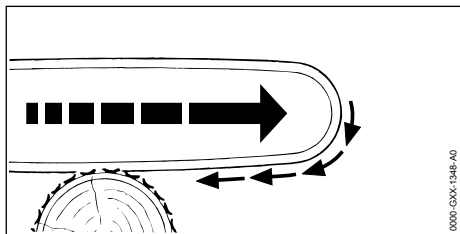

При пилении нижней стороной направляющей шины высоторез может быть оттянут в сторону.

▲ ПРЕДУПРЕЖДЕНИЕ

- Если движущаяся пильная цепь попадает на твердый предмет и быстро тормозится, высоторез может быть рывком оттянут в сторону. Пользователь может потерять контроль над высоторезом и получить тяжелые или летальные травмы.
 - ▶ Крепко держать высоторез обеими руками.
 - ▶ Работать в соответствии с предписаниями в настоящем руководстве по эксплуатации.
 - ▶ Вести направляющую шину в разрезе прямо.
 - ▶ Правильно установить упор.
 - ▶ Работать при полном газе.

4.8.3 Отскок

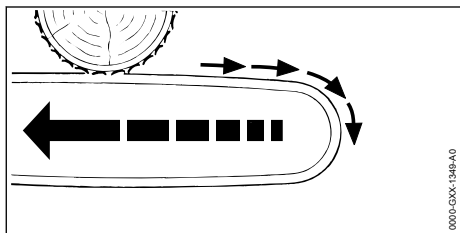

При пилении верхней стороной направляющей шины высоторез может быть отброшен в направлении пользователя.

▲ ПРЕДУПРЕЖДЕНИЕ

- Если движущаяся пильная цепь попадает на твердый предмет и быстро тормозится, высоторез может быть рывком отброшен к пользователю. Пользователь может потерять контроль над высоторезом и получить тяжелые или летальные травмы.

- ▶ Крепко держать высоторез обеими руками.
- ▶ Работать в соответствии с предписаниями в настоящем руководстве по эксплуатации.
- ▶ Вести направляющую шину в разрезе прямо.
- ▶ Работать при полном газе.

4.9 Транспортировка

4.9.1 Высоторез

▲ ПРЕДУПРЕЖДЕНИЕ

- В процессе транспортировки высоторез может опрокинуться или сместиться. Это чревато травмами и материальным ущербом.



- ▶ Извлечь аккумулятор.

- ▶ Надеть на направляющую шину защиту цепи так, чтобы она закрывала всю шину.
- ▶ Закрепить высоторез стяжными ремнями, лентами или сеткой, чтобы он не мог опрокинуться и сместиться.

4.9.2 Аккумулятор

▲ ПРЕДУПРЕЖДЕНИЕ

- Аккумулятор не защищен от всех внешних воздействий. Определенные внешние воздействия могут привести к повреждению аккумулятора и к материальному ущербу.
 - ▶ Не транспортировать поврежденный аккумулятор.
 - ▶ Транспортировать аккумулятор в упаковке, не проводящей электричество.
- Во время транспортировки аккумулятор может перевернуться или сдвинуться. Это чревато травмами и материальным ущербом.
 - ▶ Вложить аккумулятор в упаковку так, чтобы он не двигался.
 - ▶ Зафиксировать упаковку так, чтобы она не двигалась.

4.10 Хранение

4.10.1 Высоторез

▲ ПРЕДУПРЕЖДЕНИЕ

- Дети могут не понять и неправильно оценить опасности, связанные с высоторезом.

Это может привести к серьезным травмам детей.



▶ Извлечь аккумулятор.

- ▶ Надеть на направляющую шину защиту цепи так, чтобы она закрывала всю шину.
- ▶ Хранить высоторез в недоступном для детей месте.
- Электрические контакты высотореза и металлические узлы могут подвергнуться коррозии из-за сырости. Возможно повреждение высотореза.



▶ Извлечь аккумулятор.

- ▶ Хранить высоторез в чистом и сухом состоянии.

4.10.2 Аккумулятор

▲ ПРЕДУПРЕЖДЕНИЕ

- Дети могут не понять и неправильно оценить опасности, связанные с аккумулятором. Это может привести к серьезным травмам детей.
 - ▶ Хранить аккумулятор в недоступном для детей месте.
- Аккумулятор не защищен от всех внешних воздействий. Определенные внешние воздействия на аккумулятор могут привести к его повреждению.
 - ▶ Хранить аккумулятор в чистом и сухом состоянии.
 - ▶ Хранить аккумулятор в закрытом помещении.
 - ▶ Хранить аккумулятор отдельно от высотореза и зарядного устройства.
 - ▶ Хранить аккумулятор в упаковке, не проводящей электричество.
 - ▶ Хранить аккумулятор при температурах от -10°C до +50°C.

4.11 Очистка, техническое обслуживание и ремонт

▲ ПРЕДУПРЕЖДЕНИЕ

- Если при очистке, техническом обслуживании или ремонте вставлен аккумулятор, возможно бесконтрольное включение высотореза. Это может привести к тяжелым травмам и к материальному ущербу.



▶ Извлечь аккумулятор.

- При использовании едких чистящих средств, струи воды для очистки или острых предметов возможны повреждения высотореза, направляющей шины, пильной цепи или аккумулятора. Неправильная очистка высотореза, направляющей шины, пильной цепи или аккумулятора приводит к неполадкам в работе узлов и выходу из строя системы безопасности. Это чревато тяжелыми травмами.
 - ▶ Очищать высоторез, направляющую шину, пильную цепь и аккумулятор в соответствии с предписаниями в настоящем руководстве по эксплуатации.
- Неправильное выполнение работ по техническому обслуживанию или ремонту высотореза, направляющей шины, пильной цепи или аккумулятора приводит к неполадкам в работе узлов и выходу из строя системы безопасности. Это может стать причиной тяжелых или смертельных травм.
 - ▶ Не производить самостоятельно техническое обслуживание или ремонт высотореза и аккумулятора.
 - ▶ При необходимости технического обслуживания или ремонта высотореза и аккумулятора: обратиться к дилеру STIHL.
 - ▶ Выполнять техобслуживание и ремонт направляющей шины и пильной цепи в соответствии с описанием в настоящем руководстве по эксплуатации.
- При очистке или техобслуживании пильной цепи пользователь может порезаться об острые зубья. Возможно травмирование пользователя.

















▶ Носить рабочие перчатки из прочного материала.

5 Подготовка высотореза к работе

5.1 Подготовка высотореза к работе

Каждый раз перед началом работы необходимо выполнить следующее.

- ▶ Убедиться в надлежащем состоянии указанных ниже компонентов.
 - высоторез,  4.6.1,
 - направляющая шина,  4.6.2,
 - пильная цепь,  4.6.3,
 - Аккумулятор,  4.6.4.
- ▶ Проверить аккумулятор.  10.6.
- ▶ Полностью зарядить аккумулятор в соответствии с описанием в руководстве по эксплуатации зарядных устройств STIHL AL 101, 300, 500.
- ▶ Очистить высоторез.  15.1.
- ▶ Выполнить сборку высотореза (НТА 86).  7.1.
- ▶ Выполнить монтаж направляющей шины и пильной цепи,  7.2.1.
- ▶ Подтянуть пильную цепь,  7.3.
- ▶ Залить адгезионное масло для пильных цепей,  7.4.
- ▶ Отрегулировать длину штока (HLA 86),  11.1.
- ▶ Надеть и настроить систему ношения,  11.2.
- ▶ Проверить органы управления,  10.4.
- ▶ Проверить систему смазки цепи,  10.5.
- ▶ Если указанные работы выполнить невозможно: не использовать высоторез и обратиться к дилеру STIHL.

6 Зарядка аккумуляторов и светодиоды на аккумуляторе

6.1 Подзарядка аккумулятора

Продолжительность подзарядки зависит от различных факторов, например, температуры аккумулятора или окружающей температуры. Фактическая продолжительность подзарядки может отличаться от указанной. Продолжительность подзарядки указана на странице www.stihl.com/charging-times.

- ▶ Заряжать аккумулятор в соответствии с описанием в руководстве по эксплуатации зарядных устройств STIHL AL 101, 300, 500.

6.2 Отображение уровня заряда

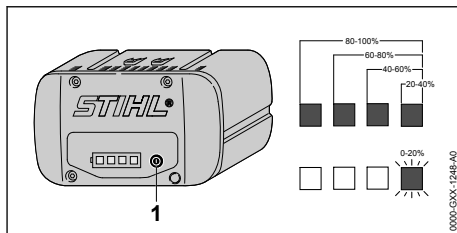

- ▶ Нажать кнопку (1).
В течение примерно 5 секунд светятся зеленые светодиоды, отображая уровень заряда.
- ▶ Если мигает правый зеленый светодиод: зарядить аккумулятор.

6.3 Светодиоды на аккумуляторе

Светодиоды отображают уровень заряда или неисправности аккумулятора. Могут светиться либо мигать зеленые или красные светодиоды.

Если светятся или мигают зеленые светодиоды, отображается уровень заряда.

- ▶ Если светятся или мигают красные светодиоды: устранить неисправности,  18. Высоторез или аккумулятор в неисправном состоянии.

7 Сборка высотореза

7.1 Сборка высотореза (НТА 86)

- ▶ Выключить высоторез и извлечь аккумулятор.

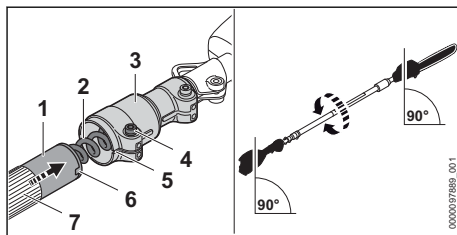

- ▶ Установить шток (1), как показано на рисунке.
- ▶ Вставить шток (1) в зажим (3) так, чтобы выемки (5 и 6) совместились.
- ▶ Вставить шток (1) до упора в зажим (3) так, чтобы зажим (3) находился над трубчатой рукояткой (7), не допуская при этом повреждения кабеля (2).
- ▶ Прочно затянуть болт (4).

Снимать шток больше не требуется.

7.2 Монтаж и демонтаж направляющей шины и цепи пилы

7.2.1 Монтаж направляющей шины и пильной цепи

Комбинации направляющей шины и пильной цепи, соответствующие звездочке и пригодные для использования, указаны в технических данных,  20.1.

- ▶ Выключить высоторез и извлечь аккумулятор.

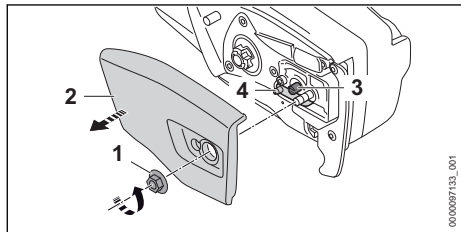

- ▶ Отвернуть гайку (1) против часовой стрелки настолько, чтобы можно было снять крышку цепной звездочки (2).
- ▶ Снять крышку цепной звездочки (2)
- ▶ Вращать натяжной винт (3) против часовой стрелки, пока пружинная задвижка (4) не будет прилегать к корпусу с левой стороны.

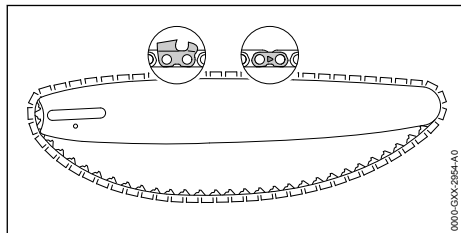

- ▶ Уложить пильную цепь в паз направляющей шины так, чтобы стрелки на соединительных звеньях пильной цепи с верхней стороны были сориентированы в направлении движения.

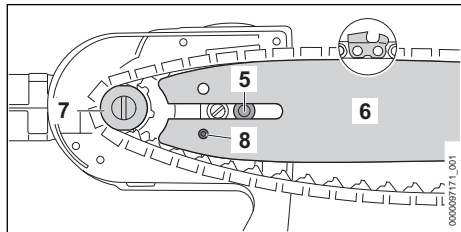

- ▶ Установить направляющую шину с пильной цепью на высоторез так, чтобы были выполнены следующие условия.

- Ведущие звенья пильной цепи входят в зубья звездочки (7).
- Винт с буртиком (5) вошел в продольное отверстие направляющей шины (6).
- Цапфа пружинной задвижки (4) находится в отверстии (8) направляющей шины (6).

Ориентация направляющей шины (6) не играет роли. Надпись на направляющей шине (6) может быть перевернутой.

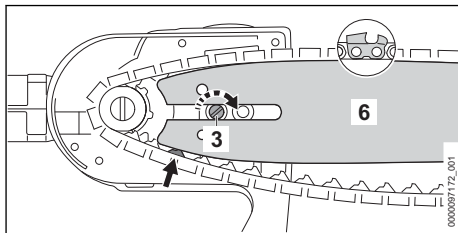

- ▶ Вращать натяжной винт (3) по часовой стрелке, пока пильная цепь не будет прилегать к направляющей шине. При этом ведущие звенья пильной цепи ввести в паз направляющей шины. Направляющая шина (6) и пильная цепь прилегают к высоторезу.
- ▶ Установить крышку звездочки (2) на высоторез так, чтобы крышка не выступала за края высотореза.
- ▶ Привинтить и затянуть гайку (1).

7.2.2 Демонтаж направляющей шины и пильной цепи

- ▶ Выключить высоторез и извлечь аккумулятор.
- ▶ Отвернуть гайку против часовой стрелки настолько, чтобы можно было снять крышку звездочки.
- ▶ Снять крышку цепной звездочки.
- ▶ Повернуть натяжной винт до упора против часовой стрелки. Пильная цепь ослаблена.
- ▶ Снять направляющую шину и пильную цепь.

7.3 Натяжение пильной цепи

При работе пильная цепь может удлиняться или укорачиваться. Натяжение пильной цепи меняется. При работе необходимо регулярно проверять натяжение пильной цепи и подтягивать ее.

- ▶ Выключить высоторез и извлечь аккумулятор.

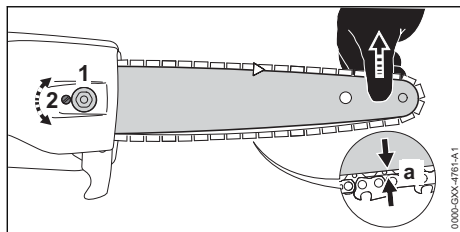

- ▶ Ослабить гайку (1).
- ▶ Приподнять направляющую шину за верхнюю часть и поворачивать натяжную звездочку (2) по часовой стрелке пока не будут выполнены следующие условия.
 - Расстояние *a* посередине направляющей шины составляет от 1 до 2 мм.
 - Пильную цепь можно протянуть над направляющей шиной двумя пальцами и с небольшим усилием.
- ▶ Еще приподнять направляющую шину за верхнюю часть и затянуть гайку (1).
- ▶ Если расстояние *a* посередине направляющей шины не составляет от 1 до 2 мм: повторно натянуть пильную цепь.

7.4 Заправка адгезионным маслом для пильных цепей

Адгезионное масло используется для смазки и охлаждения вращающейся пильной цепи.

- ▶ Выключить высоторез и извлечь аккумулятор.
- ▶ Уложить высоторез на ровную поверхность так, чтобы крышка масляного бака была обращена вверх.
- ▶ Очистить поверхность вокруг крышки масляного бака влажной материей.

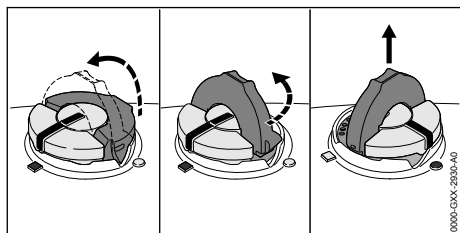

- ▶ Поднять хомутик крышки масляного бака.
- ▶ Повернуть крышку масляного бака до упора против часовой стрелки.
- ▶ Снять крышку масляного бака.
- ▶ Залить адгезионное масло для пильных цепей так, чтобы не пролить его и не наполнить бачок до краев.
- ▶ Если крышка масляного бака закрыта: поднять хомутик.

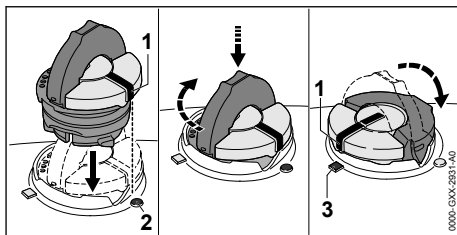

- ▶ Установить крышку масляного бачка так, чтобы метка (1) была совмещена с меткой (2).
- ▶ Прижать крышку масляного бачка книзу и повернуть до упора по часовой стрелке. Крышка масляного бачка фиксируется со щелчком. Метка (1) совмещена с меткой (3).
- ▶ Проверить, снимается ли крышка масляного бачка вверх.
- ▶ Если крышка масляного бачка не снимается вверх: опустить хомутик крышки масляного бачка. Масляный бачок закрыт.

Если крышка масляного бачка снимается вверх, нужно выполнить следующее.

- ▶ Установить крышку масляного бачка в произвольном положении.

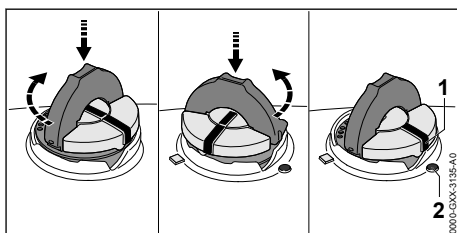

- ▶ Прижать крышку масляного бачка книзу и повернуть до упора по часовой стрелке.
- ▶ Прижать крышку масляного бачка книзу и вращать против часовой стрелки, пока метка (1) не совместится с меткой (2).
- ▶ Повторить попытку закрыть масляный бачок.
- ▶ Если масляный бачок снова не закроется: не работать с высоторезом и обратиться к дилеру STIHL. Высоторез не соответствует требованиям безопасности.

8 Установка и извлечение аккумулятора

8.1 Установка аккумулятора

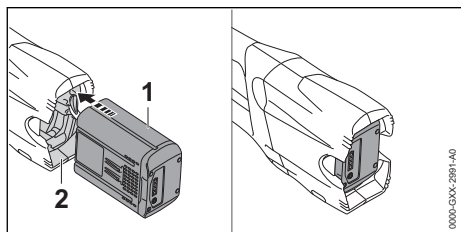

- ▶ Вставить аккумулятор (1) в аккумуляторный отсек (2) до упора. Аккумулятор (1) фиксируется и крепится со щелчком.

8.2 Извлечение аккумулятора

- ▶ Установить высоторез на ровную поверхность.
- ▶ Держать руку перед аккумуляторным отсеком так, чтобы аккумулятор (2) не выпал.

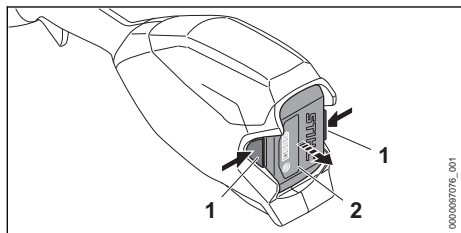

- ▶ Нажать на оба фиксатора (1). Аккумулятор (2) разблокирован и может быть извлечен.

9 Включение и выключение высотореза

9.1 Включение высотореза

- ▶ Держать высоторез одной рукой за рукоятку управления так, чтобы большой палец охватывал рукоятку.
- ▶ Держать высоторез другой рукой за шланговую рукоятку так, чтобы большой палец охватывал шланговую рукоятку.

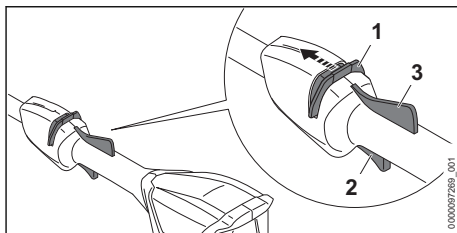

- ▶ Большим пальцем сдвинуть освобождающий флажок (1) в направлении пильной цепи и удерживать в данном положении.
- ▶ Указательным пальцем нажать на рычаг переключения (2) и удерживать в нажатом положении. Высоторез ускоряется, и пильная цепь вращается. Освобождающий флажок (1) можно отпустить.

Если нажат эргономичный рычаг (3), рычаг переключения (2) остается заблокированным. При этом можно отпустить и снова нажать рычаг переключения без повторного перемещения освобождающий флажок в направлении пильной цепи.

Если рычаг переключения (2) и эргономичный рычаг (3) отпущены, рычаг переключения (3) заблокирован. Необходимо снова переместить освобождающий флажок (1) в направлении пильной цепи, чтобы разблокировать рычаг переключения (2).

9.2 Выключение высотореза

- ▶ Отпустить рычаг переключения и эргономичный рычаг.
- ▶ Подождать, пока пильная цепь не остановится примерно через 1 секунду.
- ▶ Если пильная цепь спустя примерно 1 секунду продолжает двигаться: извлечь аккумулятор и обратиться к дилеру STIHL. Высоторез неисправен.

10 Проверка высотореза и аккумулятора

10.1 Проверка цепной звездочки

- ▶ Выключить высоторез и извлечь аккумулятор.
- ▶ Снять крышку звездочки.
- ▶ Снять направляющую шину и пильную цепь.

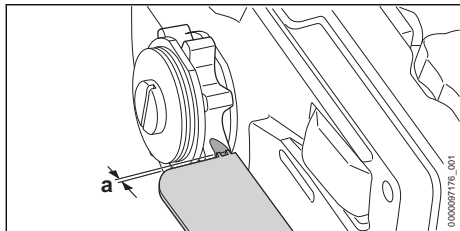

- ▶ Измерить следы приработки на звездочке с помощью контрольного шаблона STIHL.
- ▶ Если следы приработки имеют глубину больше $a = 0,5$ мм: не использовать высоторез и обратиться к дилеру STIHL. Звездочку необходимо заменить.

10.2 Проверка направляющей шины

- ▶ Выключить высоторез и извлечь аккумулятор.
- ▶ Снять пильную цепь и направляющую шину.

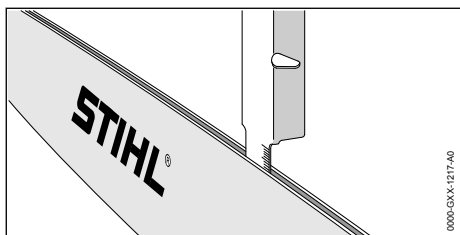

- ▶ Измерить глубину паза направляющей шины с помощью мерной линейки опилочного шаблона STIHL.
- ▶ Заменить направляющую шину при выполнении любого из следующих условий.
 - Направляющая шина повреждена.
 - Измеренная глубина паза меньше минимальной глубины паза направляющей шины, 19.3.
 - Паз направляющей шины сужен или расширен.
- ▶ В случае неясностей обратиться к дилеру STIHL.

10.3 Проверка пильной цепи

- ▶ Выключить высоторез и извлечь аккумулятор.

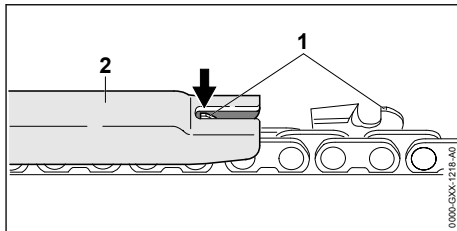

- ▶ Измерить высоту ограничителя глубины (1) с помощью опилочного шаблона STIHL (2). Опилочный шаблон STIHL должен соответствовать шагу пильной цепи.
- ▶ Если ограничитель глубины (1) выступает за опилочный шаблон (2): дополнительно обработать ограничитель глубины (1), 16.2.

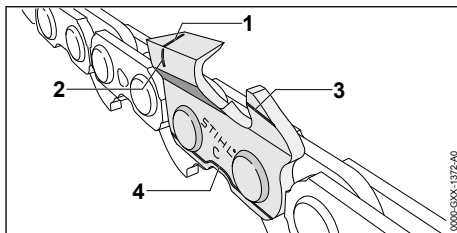

- ▶ Проверить, видны ли на режущих зубьях метки износа (от 1 до 4).
- ▶ Если одна из меток износа на режущем зубе не видна: не использовать пильную цепь и обратиться к дилеру STIHL.
- ▶ С помощью опилочного шаблона STIHL проверить соблюдение 30° угла заточки режущих зубьев. Опилочный шаблон STIHL должен соответствовать шагу пильной цепи.
- ▶ Если угол заточки 30° не соблюдается: заточить пильную цепь.
- ▶ В случае неясностей обратиться к дилеру STIHL.

10.4 Проверка органов управления

Освобождающий флажок, эргономичный рычаг и рычаг переключения

- ▶ Извлечь аккумулятор.
- ▶ Попытаться нажать рычаг переключения, не задействуя освобождающий флажок.
- ▶ Если на рычаг переключения можно нажать: не использовать высоторез и обратиться к дилеру STIHL. Освобождающий флажок неисправен.

- ▶ Большим пальцем сдвинуть освобождающий флажок в направлении пильной цепи и удерживать в данном положении.
- ▶ Нажать эргономичный рычаг и удерживать его нажатым.
- ▶ Нажать на рычаг переключения. Освобождающий флажок можно отпустить.
- ▶ Отпустить рычаг переключения и эргономичный рычаг.
- ▶ Если освобождающий флажок, рычаг переключения или эргономичный рычаг движутся туго или не возвращаются в исходное положение: не использовать высоторез и обратиться к дилеру STIHL. Освобождающий флажок, рычаг переключения или эргономичный рычаг неисправны.

Включение высотореза

- ▶ Вставить аккумулятор.
- ▶ Сдвинуть освобождающий флажок в направлении пильной цепи и удерживать в данном положении.
- ▶ Нажать и удерживать рычаг переключения. Пильная цепь движется.
- ▶ Если мигают 3 красных светодиода: извлечь аккумулятор и обратиться к дилеру STIHL. Неисправность в высоторезе.
- ▶ Отпустить рычаг переключения. Пильная цепь спустя примерно 1 секунду больше не движется.
- ▶ Если пильная цепь спустя примерно 1 секунду продолжает двигаться: извлечь аккумулятор и обратиться к дилеру STIHL. Высоторез неисправен.

10.5 Проверка системы смазки цепи

- ▶ Вставить аккумулятор.
- ▶ Расположить направляющую шину рядом со светлой поверхностью.
- ▶ Включить высоторез. Адгезионное масло для пильной цепи отбрасывается и становится заметно на светлой поверхности. Система смазки пильной цепи исправна.
- ▶ Если следы отбрасываемого масла отсутствуют:
 - ▶ добавить адгезионного масла для пильной цепи.
 - ▶ Снова проверить систему смазки пильной цепи.
 - ▶ Если на светлой поверхности следы адгезионного масла для пильных цепей по-прежнему отсутствуют: не использо-

вать высоторез и обратиться к дилеру STIHL. Система смазки пильной цепи неисправна.

10.6 Проверить аккумулятор

- ▶ Нажать кнопку на аккумуляторе. Светодиоды светятся или мигают.
- ▶ Если светодиоды не светятся и не мигают: не использовать аккумулятор и обратиться к дилеру STIHL. Неполадки, связанные с аккумулятором.

11 Работа с высоторезом

11.1 Регулировка длины штока (НТА 86)

Шток можно регулировать по длине в зависимости от применения и роста пользователя.

- ▶ Выключить высоторез и извлечь аккумулятор.

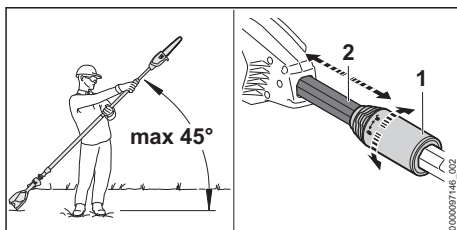

- ▶ Соблюдать максимальный угол 45° относительно горизонтали.
- ▶ Повернуть зажимную гайку (1) на пол-оборота в направлении \odot .
- ▶ Отрегулировать шток (2) на необходимую длину.
- ▶ Повернуть зажимную гайку (1) до упора в направлении \odot .
- ▶ Удостовериться в том, что шток (2) больше не перемещается, и затянуть зажимную гайку (1) до упора в направлении \odot .

Если шток (2) больше не перемещается и зажимная гайка затянута до упора в направлении \odot , установлена постоянная длина штока.

11.2 Надевание и регулировка одноплечевого ремня

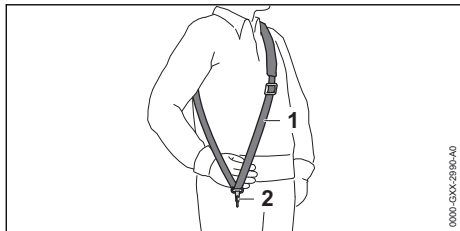

- ▶ Надеть одноплечевой ремень (1).
- ▶ Отрегулировать одноплечевой ремень (1) так, чтобы карабинная застежка (2) находилась под правым бедром приблизительно на ширину ладони.

Другие разрешенные для применения системы ношения указаны в руководстве по эксплуатации, 21.1.

11.3 Удержание и ведение высотореза

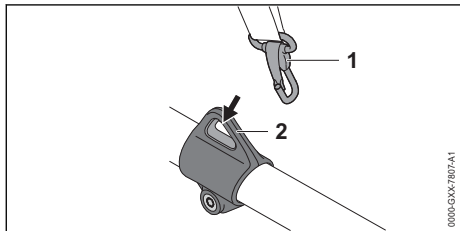

- ▶ Вставить несущую петлю (2) в карабинную застежку (1)

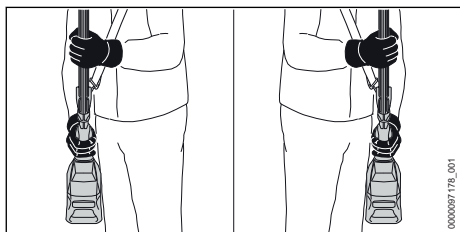

- ▶ Держать высоторез одной рукой за рукоятку управления так, чтобы большой палец охватывал рукоятку.
- ▶ Держать высоторез другой рукой за шланговую рукоятку так, чтобы большой палец охватывал шланговую рукоятку.

11.4 Обрезка сучьев

Подпил

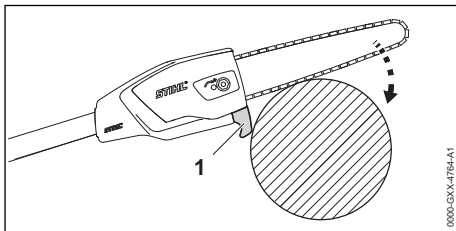

- ▶ Установить упор (1) к ветке.
- ▶ На полной мощности прижать направляющую шину к ветке одним движением рычага.
- ▶ Распилить ветку нижней стороной направляющей шины.

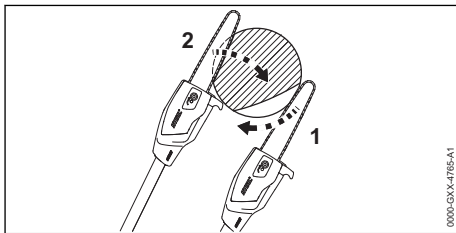

- ▶ Если ветка натянута: сделать компенсационный пропил (1) со стороны действия сил сжатия и затем сделать пропил (2) со стороны действия сил растяжения.

Резка толстых веток

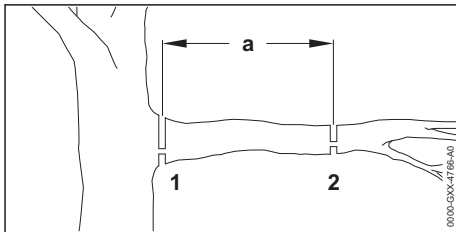

- ▶ Укоротить ветку посредством компенсационного пропила (2) в месте разреза (2) на расстоянии $a = 20$ см перед нужным местом распила (1).
- ▶ Выполнить компенсационный пропил в нужном месте распила (1).

12 После работы

12.1 После работы

- ▶ Выключить высоторез и извлечь аккумулятор.

- ▶ Если высоторез мокрый: просушить высоторез.
- ▶ Если аккумулятор мокрый: просушить аккумулятор.
- ▶ Очистить высоторез.
- ▶ Очистить направляющую шину и пильную цепь.
- ▶ Ослабить гайку на крышке звездочки.
- ▶ Повернуть натяжной винт на 2 оборота против часовой стрелки.
- ▶ Пильная цепь ослаблена.
- ▶ Затянуть гайку на крышке звездочки.
- ▶ Надеть на направляющую шину защиту цепи так, чтобы она закрывала всю шину.
- ▶ Очистить аккумулятор.

13 Транспортировка

13.1 Транспортировка высотореза

- ▶ Выключить высоторез и извлечь аккумулятор.
- ▶ Надеть на направляющую шину защиту цепи так, чтобы она закрывала всю шину.
- ▶ Полностью задвинуть внутрь шток (HLA 86).

Переноска высотореза

- ▶ Нести высоторез одной рукой за шток таким образом, чтобы направляющая шина была направлена назад.

Транспортировка высотореза в транспортном средстве

- ▶ Зафиксировать высоторез так, чтобы он не мог опрокинуться и не двигался.

13.2 Транспортировка аккумулятора

- ▶ Выключить высоторез и извлечь аккумулятор.
- ▶ Обеспечить, чтобы аккумулятор находился в безопасном состоянии.
- ▶ Упаковать аккумулятор, обеспечив выполнение следующих условий.
 - Упаковка не проводит электрический ток.
 - Аккумулятор не двигается в упаковке.
- ▶ Зафиксировать упаковку так, чтобы она не двигалась.

На аккумулятор распространяются требования по транспортировке опасных грузов. Аккумулятор имеет классификацию UN 3480 (литий-ионные аккумуляторные батареи) и проверен в соответствии с руководством ООН "Испытания и критерии", часть III, подраздел 38.3.

Предписания по транспортировке имеются на сайте www.stihl.com/saftey-data-sheets.

14 Хранение

14.1 Хранение высотореза

- ▶ Выключить высоторез и извлечь аккумулятор.
- ▶ Надеть на направляющую шину защиту цепи так, чтобы она закрывала всю шину.
- ▶ Хранить высоторез так, чтобы выполнялись следующие условия.
 - Высоторез находится в недоступном для детей месте.
 - Высоторез чистый и сухой.
- ▶ При хранении высотореза дольше 3 месяцев: снять направляющую шину и пильную цепь.

14.2 Хранение аккумулятора

Компания STIHL рекомендует хранить аккумулятор с уровнем заряда от 40 % до 60 % (светятся 2 зеленых светодиода).

- ▶ Хранить аккумулятор так, чтобы были выполнены следующие условия:
 - Аккумулятор недоступен для детей.
 - Аккумулятор чистый и сухой.
 - Аккумулятор находится в закрытом помещении.
 - Аккумулятор вынут из высотореза и зарядного устройства.
 - Аккумулятор находится в упаковке, не проводящей электричество.
 - Температура аккумулятора составляет от - 10 °C до + 50 °C.

15 Очистка

15.1 Очистка высотореза

- ▶ Выключить высоторез и извлечь аккумулятор.
- ▶ Очистить высоторез влажной материей или растворителем STIHL для удаления смолы.
- ▶ Очистить вентиляционные прорези кистью.
- ▶ Удалить мусор из аккумуляторного отсека и начисто протереть отсек влажной материей.
- ▶ Очистить электрические контакты в аккумуляторном отсеке кистью или мягкой щеткой.
- ▶ Снять крышку звездочки.
- ▶ Начисто протереть поверхность вокруг цепной звездочки, используя влажную материю или растворитель STIHL для удаления смолы.
- ▶ Демонтировать крышку звездочки.

15.2 Очистка направляющей шины и пильной цепи

- ▶ Выключить высоторез и извлечь аккумулятор.
- ▶ Снять направляющую шину и пильную цепь.

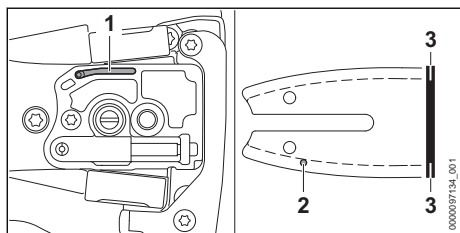

- ▶ Прочистить выпускной канал для масла (1), впускное отверстие для масла (2) и паз (3) кистью, мягкой щеткой или растворителем STIHL для удаления смолы.
- ▶ Очистить пильную цепь кистью, мягкой щеткой или растворителем STIHL для удаления смолы.
- ▶ Смонтировать направляющую шину и пильную цепь.

15.3 Очистка аккумулятора

- ▶ Очистить аккумулятор влажной тряпкой.

16 Техническое обслуживание

16.1 Удаление заусенцев с направляющей шины

На внешнем крае направляющей шины может образоваться заусенец.

- ▶ Удалить заусенец плоским напильником или устройством для правки направляющих шин STIHL.
- ▶ В случае неясностей обращаться к дилеру STIHL.

16.2 Заточка пильной цепи

Для правильной заточки пильной цепи требуется устойчивый навык.

Правильно заточить пильную цепь помогут таблицы "Заточка STIHL", "Вспомогательные заточные устройства STIHL", "Устройства для заточки STIHL" и брошюра "Заточка пильных цепей STIHL". Брошюру можно найти на странице www.stihl.com/sharpening-brochure.

STIHL рекомендует затачивать пильные цепи у дилера STIHL.

⚠ ПРЕДУПРЕЖДЕНИЕ

- Режущие зубья пильной цепи острые. Пользователь может порезаться.
 - ▶ Носить рабочие перчатки из прочного материала.

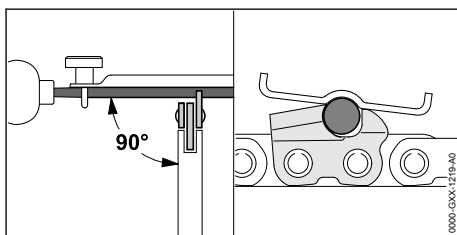

- ▶ Каждый режущий зуб опиливать круглым напильником так, чтобы выполнялись следующие условия:
 - Напильник соответствует шагу пильной цепи.
 - Напильник движется изнутри наружу.
 - Напильник движется под прямым углом к направляющей шине.
 - Выдерживается угол заточки 30°.

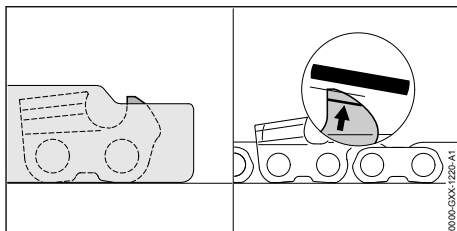

- ▶ Ограничитель глубины обрабатывать плоским напильником так, чтобы он не выступал за опилочный шаблон STIHL и был параллелен маркировке износа. Опилочный шаблон STIHL должен соответствовать шагу пильной цепи.
- ▶ В случае неясностей: Обратиться к дилеру STIHL.

17 Ремонт

17.1 Ремонт высотореза и аккумулятора

Пользователю запрещено самостоятельно ремонтировать высоторез, направляющую шину, пильную цепь и аккумулятор.

- ▶ В случае повреждения высотореза, направляющей шины или пильной цепи: не использовать высоторез и обратиться к дилеру STIHL.

- Если аккумулятор неисправен или поврежден: заменить аккумулятор.

18 Устранение неисправностей

18.1 Устранение неисправностей высотореза или аккумулятора

Неисправность	Светодиоды на аккумуляторе	Причина	Устранение
Высоторез не запускается при включении.	Мигает 1 зеленый светодиод.	Слишком низкий уровень заряда аккумулятора.	► Зарядить аккумулятор в соответствии с описанием в руководстве по эксплуатации зарядных устройств STIHL AL 101, 300, 500.
	Горит 1 красный светодиод.	Аккумулятор перегрелся или переохладился.	► Извлечь аккумулятор. ► Дать аккумулятору остыть или нагреться.
	Мигают 3 красных светодиода.	Неисправность в высоторезе.	► Извлечь аккумулятор. ► Очистить контакты в аккумуляторном отсеке. ► Вставить аккумулятор. ► Включить высоторез. ► Если по-прежнему мигают 3 красных светодиода: не использовать высоторез и обратиться к дилеру STIHL.
	Горят 3 красных светодиода.	Высоторез перегрелся.	► Извлечь аккумулятор. ► Дать остыть высоторезу.
	Мигают 4 красных светодиода.	Аккумулятор неисправен.	► Извлечь и вставить обратно аккумулятор. ► Включить высоторез. ► Если по-прежнему мигают 4 красных светодиода: не использовать аккумулятор и обратиться к дилеру STIHL.
		Нарушен электрический контакт между высоторезом и аккумулятором.	► Извлечь аккумулятор. ► Очистить контакты в аккумуляторном отсеке. ► Вставить аккумулятор.
		Влага на высоторезе или аккумуляторе.	► Дать высоторезу или аккумулятору высохнуть.
Высоторез выключается при работе.	Горят 3 красных светодиода.	Высоторез перегрелся.	► Извлечь аккумулятор. ► Дать остыть высоторезу.
		Неисправность в электрической части.	► Извлечь и вставить обратно аккумулятор. ► Включить высоторез.
Высоторез работает слишком короткое время.		Аккумулятор заряжен не полностью.	► Полностью зарядить аккумулятор в соответствии с описанием в руководстве по эксплуатации зарядных устройств STIHL AL 101, 300, 500.
		Ресурс аккумулятора исчерпан.	► Заменить аккумулятор.
В зоне резки выделяется дым или пахнет гарью.		Пильная цепь неправильно заточена.	Заточить пильную цепь правильно.

Неисправность	Светодиоды на аккумуляторе	Причина	Устранение
		В масляном бачке слишком мало адгезионного масла для пильной цепи.	Залить адгезионное масло для пильных цепей.
		Система смазки пильной цепи подает слишком мало адгезионного масла.	Не использовать высоторез и обратиться к дилеру STIHL.
		Пильная цепь натянута слишком сильно.	Правильно натянуть пильную цепь.
		Высоторез неправильно используется.	Получить инструктаж по использованию и потренироваться.

19 Технические данные

19.1 Высоторез STIHL HTA 66, HTA 86

HTA 66

Пригодные аккумуляторы:

- STIHL AP
- STIHL AR
- Масса без аккумулятора: 3,3 кг
- Максимальная емкость масляного бачка: 105 см³ (0,105 л)

HTA 86

Пригодные аккумуляторы:

- STIHL AP
- STIHL AR
- Масса без аккумулятора: 4,6 кг
- Максимальная емкость масляного бачка: 105 см³ (0,105 л)

Срок эксплуатации см. на сайте www.stihl.com/battery-life.

19.2 Цепные звездочки

Могут быть использованы следующие цепные звездочки:

- 6-зубчатая для 1/4" P

19.3 Минимальная глубина паза направляющей шины

Минимальная глубина паза зависит от шага направляющей шины.

- 1/4" P: 4 мм

19.4 Аккумулятор STIHL AP

- Тип аккумулятора: литий-ионный
- Напряжение: 36 В
- Емкость в А·ч: см. заводскую табличку

- Энергоемкость в Вт·ч: см. заводскую табличку
- Масса в кг: см. заводскую табличку
- Допустимый диапазон температур для эксплуатации и хранения: от - 10 °С до + 50 °С

19.5 Уровни шума и вибрации

Показатель К для уровня звукового давления составляет 2 дБ(А). Показатель К для уровня звуковой мощности составляет 2 дБ(А). Показатель К для значения уровня вибрации равен 2 м/с².

HTA 66

Компания STIHL рекомендует работать в наушниках.

- Уровень звукового давления L_{pA} согласно ISO 22868: 78 дБ(А)
- Уровень звукового давления L_{wA} согласно ISO 22868: 93 дБ(А)
- Показатель уровня вибраций a_{hv} согласно ISO 22867
 - Рукоятка управления: 1,0 м/с²
 - Шланговая рукоятка: 1,0 м/с²

HTA 86

Компания STIHL рекомендует работать в наушниках.

- Уровень звукового давления L_{pA} согласно ISO 22868: 77 дБ(А)
- Уровень звукового давления L_{wA} согласно ISO 22868: 93 дБ(А)

Шток полностью задвинут:

- Показатель уровня вибраций a_{hv} согласно ISO 22867

- Рукоятка управления: 1,0 м/с²
- Шланговая рукоятка: 1,0 м/с²

Шток полностью выдвинут:

- Показатель уровня вибраций a_{HV} согласно ISO 22867
- Рукоятка управления: 1,0 м/с²
- Шланговая рукоятка: 1,0 м/с²

Указанные значения уровня вибрации были получены в соответствии с нормированной процедурой проверки и могут использоваться для сравнения электрических устройств. Фактически возникающие значения вибраций могут отклоняться от указанных, в зависимости от вида применения. Указанные значения вибраций могут использоваться для первой оценки вибрационной нагрузки. Следует оценить фактическую вибрационную нагрузку. При этом может также учитываться время, на которое электроприбор отключен, и время, на которое он был включен, но работает без нагрузки.

20 Комбинации направляющей шины и пильной цепи

20.1 Высоторез STIHL HTA 66, HTA 86

HTA 66

Шаг	Толщина ведущего звена/ ширина паза	Длина	Направляющая шина	Количество зубьев направляющей звездочки	Количество ведущих звеньев	Пильная цепь
1/4" P	1,1 мм	25 см	Rollomatic E Mini	8	56	71 PM3 (тип 3670)

HTA 86

Шаг	Толщина ведущего звена/ ширина паза	Длина	Направляющая шина	Количество зубьев направляющей звездочки	Количество ведущих звеньев	Пильная цепь
1/4" P	1,1 мм	25 см	Rollomatic E Mini	8	56	71 PM3 (тип 3670)
		30 см	Rollomatic E Mini		64	

Длина реза направляющей шины зависит от используемого высотореза и от используемой пильной цепи. Фактическая длина реза может быть меньше указанной.

21 Комбинации систем ношения

21.1 Комбинации систем ношения

Высоторез можно использовать в комбинации с системой ношения. Здесь указаны системы ношения, разрешенные к применению.

Одноплечевой ремень



Двухплечевой ремень



Аккумулятор STIHL AR с амортизационной прокладкой



Ремень для аккумулятора с переносным ремнем и встроенной поясной сумкой AP с кабелем питания и амортизационной прокладкой



Ремень для аккумулятора с встроенной поясной сумкой AP, кабелем питания и одноплечевым ремнем



Система ношения с встроенной поясной сумкой AP, кабелем питания и амортизационной прокладкой



Ранцевая система RTS

22 Запасные части и принадлежности

22.1 Запасные части и принадлежности

STIHL Этими символами обозначены оригинальные запчасти и принадлежности STIHL.

Компания STIHL рекомендует использовать оригинальные запчасти STIHL и оригинальные принадлежности STIHL.

Компания STIHL не может ручаться за надежность, безопасность и пригодность запасных частей и принадлежностей других производителей, вследствие чего ответственность компании STIHL за их эксплуатацию исключена.

Оригинальные запасные части STIHL и оригинальные принадлежности STIHL можно купить у дилера STIHL.

23 Утилизация

23.1 Утилизация высотореза и аккумулятора

Информацию об утилизации можно получить в местной администрации или у дилера фирмы STIHL.

Ненадлежащая утилизация может нанести вред здоровью и окружающей среде.

- ▶ Изделия STIHL, включая упаковку, необходимо в соответствии с местными предписаниями сдать в пункт сбора вторсырья.
- ▶ Не утилизировать вместе с бытовыми отходами.

24 Сертификат соответствия ЕС

24.1 Высоторез STIHL HTA 66, HTA 86

ANDREAS STIHL AG & Co. KG
Badstraße 115
D-71336 Waiblingen

Germany

заявляет под собственную ответственность, что

- изделие: аккумуляторный высоторез
- заводская марка: STIHL
- тип: HTA 66, HTA 86
- серийный идентификационный номер: LA03

соответствует предписаниям директив EC 2011/65/EC, 2006/42/EC и 2014/30/EC, разработано и изготовлено в соответствии с действующими на дату изготовления редакциями следующих норм: EN 55014-1, EN 55014-2, EN 62841-1 с учетом стандартов EN ISO 11680-1 и EN 62841-4-1.

Типовое испытание было проведено согласно директиве EC 2006/42/EC, ст. 12.3(6) в организации: VDE Prüf- u. Zertifizierungsinstitut (NB 0366), Merianstraße 28, 63069 Offenbach, Germany

- Номер сертификата HTA 66, HTA 86: 40051683

Техническая документация вместе с сертификатом допуска изделия хранится в головном офисе компании ANDREAS STIHL AG & Co. KG.

Год выпуска, страна изготовления и заводской номер указаны на высоторезе.

Waiblingen, 03.08.2020

ANDREAS STIHL AG & Co. KG

По

доверенности

Dr. Jürgen Hoffmann, руководитель отдела документации, норм и допусков

24.2 Знаки соответствия

EAC Сведения о сертификатах EAC и декларациях соответствия, подтверждающих выполнение технических правил и требований Таможенного союза, пред-

ставлены на сайтах www.stihl.ru/eac или могут быть затребованы по телефону в соответствующем местном представительстве STIHL, ☎ 25.



Технические правила и требования для Украины выполнены.

25 Адреса

25.1 Штаб-квартира STIHL

ANDREAS STIHL AG & Co. KG
Badstrasse 115
71336 Waiblingen

Германия

25.2 Дочерние компании STIHL

РОССИЙСКАЯ ФЕДЕРАЦИЯ

РОССИЙСКАЯ ФЕДЕРАЦИЯ
ООО "АНДРЕАС ШТИЛЬ МАРКЕТИНГ"
наб. Обводного канала, дом 60, литера А,
помещ. 1-Н, офис 200
192007 Санкт-Петербург, Россия
Горячая линия: +7 800 4444 180
Эл. почта: info@stihl.ru

УКРАИНА

ТОВ «Андреас Штіль»
вул. Антонова 10, с. Чайки
08135 Київська обл., Україна
Телефон: +38 044 393-35-30
Факс: +380 044 393-35-70
Гаряча лінія: +38 0800 501 930
E-mail: info@stihl.ua

25.3 Представительства STIHL

В Белоруссии:

Представительство
ANDREAS STIHL AG & Co. KG
ул. К. Цеткин, 51-11а
220004 Минск, Беларусь
Горячая линия: +375 17 200 23 76

В Казахстане:

Представительство
ANDREAS STIHL AG & Co. KG
ул. Шагабутдинова, 125А, оф. 2
050026 Алматы, Казахстан
Горячая линия: +7 727 225 55 17

25.4 Импортеры STIHL

РОССИЙСКАЯ ФЕДЕРАЦИЯ

ООО "ШТИЛЬ ЗЮДВЕСТ"

350000, Российская Федерация,
г. Краснодар, ул. Западный обход, д. 36/1

ООО "ФЛАГМАН"

194292, Российская Федерация,
г. Санкт-Петербург, 3-ий Верхний переулок, д.
16 литер А, помещение 38

ООО "ПРОГРЕСС"

107113, Российская Федерация,
г. Москва, ул. Маленковская, д. 32, стр. 2

ООО "АРНАУ"

236006, Российская Федерация,
г. Калининград, Московский проспект, д. 253,
офис 4

ООО "ИНКОР"

610030, Российская Федерация,
г. Киров, ул. Павла Корчагина, д. 1Б

ООО "ОПТИМА"

620030, Российская Федерация,
г. Екатеринбург, ул. Карьерная д. 2, Помеще-
ние 1

ООО "ТЕХНОТОРГ"

660112, Российская Федерация,
г. Красноярск, ул. Парашютная, д. 15

ООО "ЛЕСОТЕХНИКА"

664540, Российская Федерация,
с. Хомутово, ул. Чапаева, д. 1, оф. 39

УКРАИНА

ТОВ «Андреас Штіль»
вул. Антонова 10, с. Чайки
08135 Київська обл., Україна

БЕЛАРУСЬ

ООО «ПИЛАКОС»
ул. Тимирязева 121/4 офис 6
220020 Минск, Беларусь

УП «Беллесэкспорт»
ул. Скрыганова 6.403
220073 Минск, Беларусь

КАЗАХСТАН

ИП «ВОРОНИНА Д.И.»
пр. Райымбека 312
050005 Алматы, Казахстан

КИРГИЗИЯ

ОсОО «Муза»
ул. Киевская 107

720001 Бишкек, Киргизия

АРМЕНИЯ

ООО «ЮНИТУЛЗ»

ул. Г. Парпеци 22

0002 Ереван, Армения

26 Общие указания по технике безопасности для электроинструментов

26.1 Введение

Данный раздел содержит общие инструкции по технике безопасности, предварительно сформулированные в европейском стандарте EN/IEC 62841 для ручного моторизованного электроинструмента.

Компания STIHL обязана привести данные инструкции.

Инструкции по технике безопасности, приведенные в "Указаниях по электробезопасности" во избежание поражения электрическим током, не распространяются на аккумуляторные изделия STIHL.

ПРЕДУПРЕЖДЕНИЕ

- **Необходимо прочесть все инструкции по технике безопасности, указания, тексты к рисункам и технические данные, имеющиеся для данного электроинструмента.** Невыполнение приведенных ниже указаний может привести к поражению электрическим током, пожару и/или тяжелым травмам. **Сохранить все инструкции и указания по технике безопасности для последующего пользования.**

Используемое в инструкциях по технике безопасности понятие "электроинструмент" относится к электроинструментам с питанием от сети (с сетевым шнуром) или к электроинструментам с питанием от аккумулятора (без сетевого шнура).

26.2 Безопасность на рабочем месте

- a) **Следует содержать свою рабочую зону в чистоте и хорошо освещенной.** Беспорядок или не освещенные рабочие зоны могут привести к несчастным случаям.
- b) **Не работать с электроинструментом во взрывоопасной атмосфере, содержащей**

горючие жидкости, газы или пыль. Электроинструменты искрят, что может привести к воспламенению пыли или паров.

- c) **При эксплуатации электроинструмента дети и иные лица не должны подходить близко.** При отвлечении внимания можно потерять контроль над электроинструментом.

26.3 Электробезопасность

- a) **Штепсельная вилка электроинструмента должна подходить к розетке. Вилку запрещается вносить изменения. Не применять адаптеры в сочетании с заземленными электроинструментами.** Использование вилок, которые не подвергались переоборудованию, и соответствующих им розеток снижают риск поражения электрическим током.
- b) **Не прикасаться к заземленным поверхностям, например, к трубам, радиаторам, электроплитам и холодильникам.** В случае заземления тела повышается опасность поражения электрическим током.
- c) **Электроинструмент необходимо защищать от дождя и влаги.** Проникновение воды в электроинструмент повышает опасность поражения электрическим током.
- d) **Соединительный провод запрещается использовать не по назначению. Категорически запрещается использовать соединительный провод для переноски или волочения электроинструмента, а также для вытягивания вилки. Предохраняйте соединительный провод от воздействия высоких температур и масла, от контакта с острыми кромками и подвижными частями.** Поврежденный или запутанный соединительный провод питания повышает опасность поражения электрическим током.
- e) **При работах с электроинструментом на открытом воздухе используйте только удлинительные кабели, предназначенные для наружных работ.** Использование удлинительного кабеля, предназначенного для наружных работ, снижает опасность поражения электрическим током.
- f) **Если эксплуатации электроинструмента во влажной среде избежать невозможно, используйте автоматический выключатель дифференциальной защиты.** Используйте

зование автоматического выключателя дифференциальной защиты снижает опасность поражения электрическим током.

26.4 Безопасность людей

- a) **Будьте внимательны, работайте с электроинструментом осмотрительно и осознанно. Не пользуйтесь электроинструментом в усталом состоянии, а также под влиянием наркотиков, алкоголя или медикаментов.** Невнимательность при пользовании электроинструментом может привести к серьезным травмам.
- b) **Пользуйтесь средствами индивидуальной защиты и всегда носите защитные очки.** Пользование средствами индивидуальной защиты, например, респиратором, нескользящей защитной обувью, защитной каской и берушами в зависимости от вида электроинструмента и его применения снижает опасность получения травм.
- c) **Избегайте бесконтрольного включения. Прежде чем взять электроинструмент в руки, переносить, его или подсоединять к электросети и/или к аккумулятору убедитесь в том, что электроинструмент выключен.** Если при ношении электроинструмента палец руки находится на выключателе или электроинструмент подсоединяется к сети электропитания включенным, возможны несчастные случаи.
- d) **Перед включением электроинструмента уберите регулировочные инструменты и гаечные ключи.** Инструмент или ключ, находящийся во вращающейся части электроинструмента, может стать причиной травм.
- e) **Избегайте неестественного положения тела. Займите устойчивое положение и сохраняйте постоянно равновесие.** Это позволит лучше контролировать электроинструмент в непредвиденных ситуациях.
- f) **Носите надлежащую одежду. Не носите просторную одежду и украшения. Не допускайте попадания волос и одежды в подвижные части.** Свободная одежда, украшения или длинные волосы могут попасть в подвижные части устройства.
- g) **При возможности монтажа пылеотсасывающих и пылеулавливающих устройств**

их следует подсоединить и использовать надлежащим образом. Применение пылеотсасывающего устройства может снизить угрозу для здоровья, вызванную образованием пыли.

- h) **Не поддавайтесь обманчивому чувству безопасности и не пренебрегайте правилами техники безопасности при работе с электроинструментом, даже будучи хорошо знакомы с ним.** Неосторожные действия могут привести к серьезным травмам за доли секунды.

26.5 Применение и обращение с электроинструментом

- a) **Не перегружайте электроинструмент. Применяйте электроинструмент, предназначенный для конкретной работы.** Для оптимальной и безопасной работы используйте подходящий электроинструмент в указанном рабочем диапазоне.
- b) **Ни в коем случае не пользуйтесь электроинструментом с неисправным выключателем.** Не включающийся или не выключающийся электроинструмент опасен и подлежит ремонту.
- c) **Прежде чем выполнить регулировку устройства, заменить сменные насадки или убрать электроинструмент, выньте вилку из розетки и/или извлеките съемный аккумулятор.** Данные меры предосторожности предотвращают бесконтрольный запуск электроинструмента.
- d) **Храните неиспользуемые электроинструменты в недоступном для детей месте. Не допускайте к работе с электроинструментом лиц, которые не обучены обращению с ним или не прочли данные инструкции.** В руках неопытных пользователей электроинструменты представляют опасность.
- e) **Обеспечьте надлежащий уход за электроинструментами и насадками. Проверьте безотказную работу подвижных деталей и отсутствие заедания, сломанных деталей и повреждений которые могут отрицательно сказаться на функции электроинструмента. Перед эксплуатацией электроинструмента отдайте поврежденные части в ремонт.** Многие несчастные случаи являются следствием ненадлежащего технического обслуживания электроинструмента.

- f) **Режущие инструменты необходимо содержать в чистом и заточенном состоянии.** Режущие инструменты, которые прошли надлежащее техническое обслуживание и имеют остро заточенные режущие кромки, реже застревают, и их легче направлять.
- g) **Используйте электроинструмент, сменные инструменты, насадки и т. п. в соответствии с настоящими инструкциями. При эксплуатации примите во внимание условия и вид выполняемой работы.** Использование электроинструмента не по назначению может привести к опасным ситуациям.
- h) **Рукоятки и их поверхности необходимо содержать в сухом и чистом состоянии, не допускать их загрязнения маслом и смазкой.** Скользкие рукоятки не обеспечивают безопасную работу и контроль электроинструмента в непредвиденных ситуациях.
- e) **Не использовать поврежденные или деформированные аккумуляторы.** Поврежденные или деформированные аккумуляторы могут стать причиной нештатной ситуации и привести к возгоранию, взрыву или травмам.
- f) **Не подвергать аккумулятор воздействию огня или слишком высоких температур.** Огонь или температуры выше 130 °C (265 °F) могут привести к взрыву.
- g) **Следовать всем инструкциям по зарядке и никогда не заряжать аккумулятор или аккумуляторный инструмент при температурах, выходящих за пределы допустимого диапазона, указанного в руководстве по эксплуатации.** Неправильная зарядка или зарядка при температуре вне допустимого диапазона может разрушить аккумулятор и повысить риск возгорания.

26.6 Применение и обращение с аккумуляторным инструментом

- a) **Заряжать аккумуляторы только в зарядных устройствах, рекомендуемых изготовителем.** При использовании зарядного устройства, предназначенного для определенного типа аккумуляторов, с другими аккумуляторами, существует опасность возгорания.
- b) **В электроинструментах разрешается применять только предназначенные для них аккумуляторы.** Использование других аккумуляторов может привести к травмам и возгоранию.
- c) **Неиспользуемые аккумуляторы следует хранить на безопасном расстоянии от крепеж, монет, ключей, болтов и других мелких металлических предметов, которые могут пережечь контакты.** Короткое замыкание между контактами аккумулятора может привести к ожогам или возгоранию.
- d) **При неправильном использовании из аккумулятора может вытекать жидкость. Избегать контакта с жидкостью. При случайном контакте смыть водой. При попадании жидкости в глаза следует обратиться за помощью к врачу.** Вытекающая аккумуляторная жидкость может вызвать раздражение кожи и ожоги.

26.7 Техническое обслуживание

- a) **Поручить ремонт электроинструмента квалифицированному специалисту, использовать для ремонта только оригинальные запасные части.** Благодаря этому обеспечивается безопасность электроинструмента.
- b) **Техническое обслуживание поврежденного аккумулятора запрещено.** Любое техническое обслуживание аккумулятора должен производить только производитель или служба поддержки клиентов.

Spis treści

1	Przedmowa.....	274
2	Informacje o instrukcji użytkowania.....	274
3	Przebieg.....	275
4	Wskazówki dotyczące bezpieczeństwa pracy.....	277
5	Przygotowanie podkrzesywarki do pracy.....	284
6	Ładowanie akumulatora i sygnalizacja diodami LED.....	284
7	Montaż podkrzesywarki.....	285
8	Podłączanie i odłączanie akumulatora.....	287
9	Włączanie i wyłączanie podkrzesywarki.....	287
10	Kontrola podkrzesywarki i akumulatora.....	287
11	Używanie podkrzesywarki.....	289
12	Po zakończeniu pracy.....	290
13	Transport.....	290
14	Przechowywanie.....	291
15	Czyszczenie.....	291
16	Konserwacja.....	291

17	Naprawa.....	292
18	Rozwiązywanie problemów.....	292
19	Dane techniczne.....	293
20	Kombinacje prowadnicy i piły łańcuchowej.....	295
21	Kombinacje systemów nośnych.....	295
22	Części zamienne i akcesoria.....	295
23	Utylizacja.....	295
24	Deklaracja zgodności UE.....	296
25	Ogólne wskazówki bezpieczeństwa obowiązujące podczas pracy narzędziami z napędem elektrycznym.....	296

1 Przedmowa

Szanowni Państwo,

dziękujemy za zakup produktu marki STIHL. STIHL projektuje i produkuje urządzenia o najwyższej jakości, które w pełni spełniają oczekiwania klientów. Produkowane przez nas urządzenia wyróżniają się najwyższą niezawodnością nawet w najcięższych warunkach pracy.

Marka STIHL to również najwyższej klasy obsługa klienta. Nasi sprzedawcy oferują fachowe doradztwo, pomoc w doborze odpowiednich produktów oraz kompleksowe wsparcie techniczne.

Firma STIHL przywiązuje szczególną wagę do zrównoważonego rozwoju i ochrony środowiska. Celem niniejszej instrukcji obsługi jest zapewnienie bezpiecznej i przyjaznej dla środowiska eksploatacji produktu STIHL przez długi okres użytkowania.

Dziękujemy Państwu za zaufanie. Życzymy satysfakcji z użytkowania produktu marki STIHL.



Dr Nikolas Stihl

WAŻNE! PRZECZYTAĆ PRZED UŻYCIEM I ZACHOWAĆ.

2 Informacje o instrukcji użytkowania

2.1 Obowiązujące dokumenty

Obowiązują lokalne przepisy bezpieczeństwa.

- ▶ Oprócz tej instrukcji obsługi należy dokładnie zapoznać się z następującymi dokumentami i zachować je na przyszłość:
 - Instrukcja obsługi używanego systemu nośnego

- Instrukcja obsługi akumulatora STIHL AR
- Instrukcja obsługi „torby na pas AP z przewodem zasilającym”
- Zasady bezpieczeństwa dot. akumulatora STIHL AP
- Instrukcja obsługi ładowarek STIHL AL 101, 300, 500
- Informacja bezpieczeństwa dotycząca akumulatorów STIHL i produktów z zamontowanym akumulatorem: www.stihl.com/safety-data-sheets

2.2 Ostrzeżenia w treści instrukcji



OSTRZEŻENIE

- Ten piktogram oznacza możliwe zagrożenie poważnym lub wręcz śmiertelnym wypadkiem.
 - ▶ Oznaczone nim środki mogą zapobiec poważnemu lub śmiertelnemu wypadkowi.

WSKAZÓWKA

- Ten piktogram oznacza potencjalne zagrożenie uszkodzonymi w mieniu.
 - ▶ Oznaczone nim środki mogą zapobiec uszkodzonym w mieniu.

2.3 Symbole w tekście



Ten symbol odsyła do rozdziału niniejszej instrukcji obsługi.

3 Przegląd

3.1 Podkrzesywarka STIHL HTA 66 i akumulator

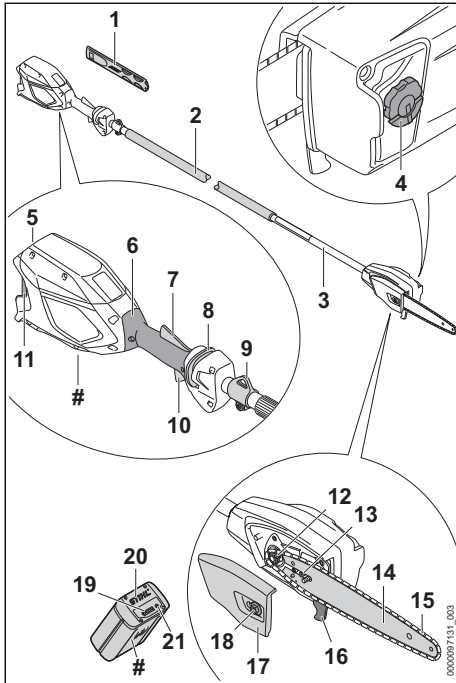

1 Osłona łańcucha

Osłona łańcucha chroni przed kontaktem z łańcuchem pilarki.

2 Wąż okładzinowy

Wąż okładzinowy służy do trzymania i prowadzenia podkrzesywarki.

3 Wysięgnik

Wysięgnik łączy wszystkie elementy.

4 Korek zbiornika oleju

Korek zbiornika oleju zamyka zbiornik oleju.

5 Komora akumulatora

Komora służy do wkładania akumulatora.

6 Uchwyt manipulacyjny

Uchwyt manipulacyjny służy do obsługi, trzymania i prowadzenia podkrzesywarki.

7 Dźwignia Ergo

Dźwignia Ergo utrzymuje suwak odblokowujący w swojej pozycji po puszczeniu dźwigni przełącznika.

8 Suwak odblokowujący

Suwak odblokowujący odblokowuje dźwignię przełącznika.

9 Zawiesie

Zawiesie służy do zawieszenia systemu nośnego.

10 Dźwignia przełącznika

Dźwignia przełącznika służy do włączania i wyłączania podkrzesywarki.

11 Dźwignia blokady

Dźwignia blokady trzyma akumulator w komorze akumulatora.

12 Koło napędowe

Koło napędowe napędza łańcuch.

13 Śruba napinająca

Śruba napinająca służy do regulacji napięcia łańcucha.

14 Prowadnica

Prowadnica prowadzi łańcuch.

15 Łańcuch piły

Łańcuch tnie drewno.

16 Ogranicznik

Ogranicznik podczas pracy stanowi oparcie podkrzesywarki na drewnie.

17 Osłona koła napędowego

Osłona koła napędowego osłania koło napędowe i mocuje prowadnicę do podkrzesywarki.

18 Nakrętka

Nakrętka mocuje osłonę koła napędowego do podkrzesywarki.

19 Diody LED

Diody LED sygnalizują stan naładowania akumulatora i ewentualne usterki.

20 Akumulator

Akumulator służy do zasilania podkrzesywarki.

21 Przycisk

Przycisk włącza diody LED na akumulatorze.

Tabliczka znamionowa z numerem seryjnym

3.2 Podkrzesywarka STIHL HTA 86 i akumulator

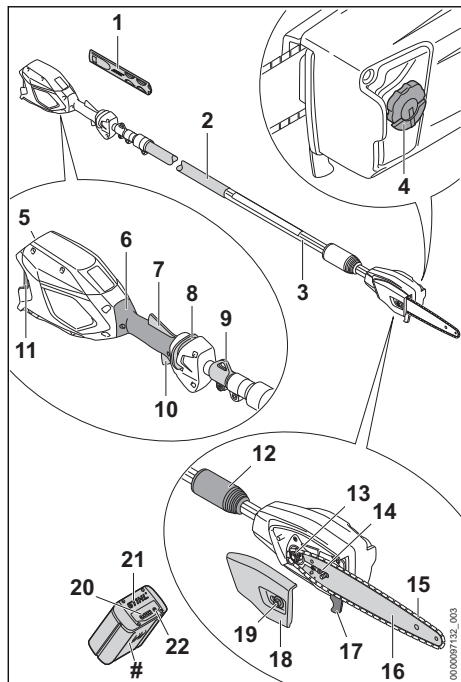

1 Osłona łańcucha

Osłona łańcucha chroni przed kontaktem z łańcuchem pilarki.

2 Wąż okładzinowy

Wąż okładzinowy służy do trzymania i prowadzenia podkrzesywarki.

3 Wysięgnik

Wysięgnik łączy wszystkie elementy.

4 Korek zbiornika oleju

Korek zbiornika oleju zamyka zbiornik oleju.

5 Komora akumulatora

Komora służy do wkładania akumulatora.

6 Uchwyt manipulacyjny

Uchwyt manipulacyjny służy do obsługi, trzymania i prowadzenia podkrzesywarki.

7 Dźwignia Ergo

Dźwignia Ergo utrzymuje suwak odblokowujący w swojej pozycji po puszczeniu dźwigni przełącznika.

8 Suwak odblokowujący

Suwak odblokowujący odblokowuje dźwignię przełącznika.

9 Zawieszanie

Zawieszanie służy do zawieszenia systemu nośnego.

10 Dźwignia przełącznika

Dźwignia przełącznika służy do włączania i wyłączania podkrzesywarki.

11 Dźwignia blokady

Dźwignia blokady trzyma akumulator w komorze akumulatora.

12 Nakrętka zaciskowa

Nakrętka zaciskowa służy do ustawiania długości wysięgnika.

13 Koło napędowe

Koło napędowe napędza łańcuch.

14 Śruba napinająca

Śruba napinająca służy do regulacji napięcia łańcucha.

15 Łańcuch piły

Łańcuch tnie drewno.

16 Prowadnica

Prowadnica prowadzi łańcuch.

17 Ogranicznik

Ogranicznik podczas pracy stanowi oparcie podkrzesywarki na drewnie.

18 Osłona koła napędowego

Osłona koła napędowego osłania koło napędowe i mocuje prowadnicę do podkrzesywarki.

19 Nakrętka

Nakrętka mocuje osłonę koła napędowego do podkrzesywarki.

20 Diody LED

Diody LED sygnalizują stan naładowania akumulatora i ewentualne usterki.

21 Akumulator

Akumulator służy do zasilania podkrzesywarki.

22 Przycisk

Przycisk włącza diody LED na akumulatorze.

Tabliczka znamionowa z numerem seryjnym

3.3 Symbole

Na podkrzesywarcie i akumulatorze mogą znajdować się symbole o następującym znaczeniu:





W tej pozycji nakrętka zaciskowa jest otwarta. Można wyciągnąć wysięgnik.





W tej pozycji nakrętka zaciskowa jest zamknięta. Nie można wyciągnąć wysięgnika.

 Ten symbol oznacza zbiornik oleju na olej do łańcuchów o wysokiej przyczepności.

 Ten symbol wskazuje na kierunek biegu łańcucha.

 Kierunek obrotu w celu naprężenia łańcucha

 1 dioda świeci się na czerwono. Akumulator jest za ciepły lub za zimny.

 4 diody migają na czerwono. Usterka akumulatora.

 Informacja obok symbolu wskazuje na pojemność akumulatora zgodnie ze specyfikacją producenta. Dostępna pojemność akumulatora jest mniejsza.

 Produktu nie wolno wyrzucać do zwykłego pojemnika na odpady komunalne.

4 Wskazówki dotyczące bezpieczeństwa pracy

4.1 Symbole ostrzegawcze

Symbole ostrzegawcze na podkrzesywarcie lub akumulatorze mają następujące znaczenie:

 Przestrzegać zasad bezpieczeństwa i środków ostrożności.

 Przeczytać niniejszą instrukcję obsługi, przestrzegać jej i zachować ją na przyszłość.

 Nosić okulary ochronne.

 Nosić obuwie ochronne z cholewkami.

 Nosić rękawice ochronne.

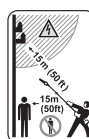
 Zachować bezpieczną odległość.

 Wymować akumulator podczas przerw w pracy, transportu, przechowywania, serwisowania lub naprawy.

 Chronić akumulator przed wysokimi temperaturami i ogniem.

 Nie zanurzać akumulatora w cieczach.

 Przestrzegać dozwolonego zakresu temperatury używania akumulatora.

4.2 Przeznaczenie

Podkrzesywarka STIHL HTA 66 lub HTA 86 służy do podkrzesywania wysokich drzew lub obcinania gałęzi wysokich drzew.

Podkrzesywarki nie wolno używać do ścinki drzew.

Podkrzesywarkę wolno stosować w czasie deszczu.

Podkrzesywarka jest zasilana za pomocą akumulatora STIHL AP lub STIHL AR.

▲ OSTRZEŻENIE

- Akumulatory niedopuszczone przez firmę STIHL do użytkowania z podkrzesywarką mogą powodować pożary lub wybuchy. Może dojść do poważnych obrażeń lub śmierci oraz szkód materialnych.
 - ▶ Do podkrzesywarki używać akumulatora STIHL AP lub STIHL AR.
- Skutkiem używania podkrzesywarki lub akumulatora niezgodnie z przeznaczeniem mogą być poważne obrażenia ciała lub śmierć oraz straty materialne.
 - ▶ Używać podkrzesywarki wyłącznie w sposób opisany w niniejszej instrukcji obsługi.
 - ▶ Używać akumulatora w sposób opisany w niniejszej instrukcji obsługi lub w instrukcji obsługi akumulatora STIHL AR.

4.3 Wymagania wobec użytkownika

▲ OSTRZEŻENIE

- Użytkownicy, którzy nie przejdą przeszkolenia, nie są w stanie rozpoznać ani ocenić zagrożeń powodowanych przez podkrzesywarkę i akumulator. Może dojść do poważnych obrażeń lub śmierci użytkownika i osób postronnych.
 - ▶ Przeczytać instrukcję użytkowania, przestrzegać jej i zachować ją na przyszłość.

- ▶ W razie przekazania podkrzesywarki lub akumulatora innej osobie: Przekazać również instrukcję użytkownika.
- ▶ Użytkownik urządzenia powinien spełniać poniższe wymagania:
 - Użytkownik powinien być wypoczęty.
 - Użytkownik powinien być zdolny pod względem fizycznym i psychicznym do obsługi i używania podkrzesywarki i akumulatora. Jeżeli stan fizyczny lub umysłowy ogranicza zdolności użytkownika, to powinien on wykonywać pracę jedynie pod nadzorem lub po poinstruowaniu przez odpowiedzialną osobę.
 - Użytkownik musi być w stanie rozpoznać i ocenić zagrożenia powodowane przez podkrzesywarkę i akumulator.
 - Użytkownik jest pełnoletni lub odbywa pod nadzorem naukę zawodu zgodnie z przepisami krajowymi.
 - Użytkownik został przeszkolony przez autoryzowanego dealera STIHL lub fachowca przed pierwszym użyciem podkrzesywarki.
 - Użytkownik nie znajduje się pod wpływem alkoholu, leków lub narkotyków.
- ▶ W razie wątpliwości: Skontaktuj się z dealerm marki STIHL.

4.4 Odzież i wyposażenie

▲ OSTRZEŻENIE

- Włączona podkrzesywarka może wciągnąć długie włosy. Może to spowodować poważne obrażenia użytkownika.
 - ▶ Długie włosy należy związać i zabezpieczyć w taki sposób, aby nie sięgały ramion.
- Podczas pracy może dojść do wyrzucenia różnych przedmiotów z dużą prędkością. Może to spowodować obrażenia użytkownika.



- ▶ Nosić okulary ochronne ściśle przylegające do twarzy. Odpowiednie okulary ochronne przechodzą badania zgodnie z normą EN 166 lub z przepisami krajowymi i są dostępne w sprzedaży z odpowiednim oznaczeniem.

- Spadające przedmioty mogą zranić użytkownika w głowę.



- ▶ Nosić kask ochronny.

- Podczas pracy może wzbijać się pył. Wdychanie pyłu może spowodować dolegliwości zdrowotne i reakcje alergiczne.

- ▶ Jeżeli wzbija się pył, nosić maskę przeciwpyłową.

- Nieodpowiednia odzież może zapłatać się w gałęziach, krzewach lub podkrzesywarkę. Użytkownicy bez odpowiedniej odzieży mogą odnieść poważne obrażenia ciała.
 - ▶ Nosić odzież przylegającą ściśle do ciała.
 - ▶ Zdjąć szalik i biżuterię.

- Podczas pracy użytkownik może zranić się o drewno. Podczas czyszczenia lub konserwacji użytkownik może dotknąć piły łańcuchowej. Może to spowodować obrażenia użytkownika.



- ▶ Nosić rękawice robocze wykonane z wytrzymałych materiałów.

- Użytkownik noszący nieodpowiednie obuwie może się poślizgnąć. Może to spowodować obrażenia użytkownika.



- ▶ Nosić solidne, zamknięte obuwie z podeszwami o dobrej przyczepności.

4.5 Stanowisko pracy i otoczenie

4.5.1 Podkrzesywarka

▲ OSTRZEŻENIE

- Osoby postronne, dzieci i zwierzęta nie są w stanie rozpoznać, ani tym bardziej prawidłowo ocenić zagrożeń powodowanych przez podkrzesywarkę i wyrzucane przedmioty. Może dojść do poważnych obrażeń osób postronnych, dzieci i zwierząt oraz szkód materialnych.



- ▶ Osoby postronne, dzieci i zwierzęta nie mogą zbliżać się na odległość poniżej 15 m do miejsca pracy.

- ▶ Zachować odstęp 15 m od przedmiotów.
- ▶ Nie zostawiać podkrzesywarki bez nadzoru.
- ▶ Nie pozwolić dzieciom na zabawę podkrzesywarką.
- Elementy elektryczne podkrzesywarki mogą wytwarzać iskry. W łatwopalnym lub wybuchowym środowisku iskry mogą być przyczyną pożarów lub eksplozji. Może dojść do poważnych obrażeń lub śmierci oraz szkód materialnych.
 - ▶ Nie pracować w środowisku łatwopalnym lub wybuchowym.

4.5.2 Akumulator

▲ OSTRZEŻENIE

- Osoby postronne, dzieci i zwierzęta nie są w stanie rozpoznać ani ocenić zagrożeń spowodowanych przez akumulator. Możliwość poważnego zranienia osób postronnych, dzieci i zwierząt.

- Osoby postronne, dzieci i zwierzęta powinny przebywać w bezpiecznej odległości.
- Nie pozostawiać akumulatora bez nadzoru.
- Należy zadbać, aby dzieci nie zabawiały się akumulatorem.

- Akumulator nie jest zabezpieczony przed wszystkimi czynnikami środowiskowymi. Akumulator narażony na działanie określonych czynników środowiskowych może ulec zapłonowi lub eksplodować. Możliwość poważnego zranienia osób oraz wystąpienia szkód materialnych.



- Chronic akumulator przed wysoką temperaturą i ogniem.
- Nie wrzucać akumulatora do ognia.



- Wkładać i przechowywać akumulator w zakresie temperatury między - 10 a + 50°C.



- Nie zanurzać akumulatora w cieczach.

- Zachować odpowiednią odległość akumulatora od metalowych przedmiotów.
- Nie narażać akumulatora na działanie wysokiego ciśnienia.
- Nie narażać akumulatora na działanie mikrofal.
- Chronic akumulator przed chemikaliami i solami.

4.6 Bezpieczny stan

4.6.1 Podkrzesywarka

Podkrzesywarka znajduje się w bezpiecznym stanie, jeśli są spełnione następujące warunki:

- Podkrzesywarka nie jest uszkodzona.
- Podkrzesywarka jest czysta.
- Elementy obsługowe działają i nie zostały zmienione.
- Smarowanie łańcucha działa prawidłowo.
- Ślady zużycia na kole napędowym nie są głębsze niż 0,5 mm.
- Jest zamontowana jedna z kombinacji prowadnicy i łańcucha podanych w niniejszej instrukcji obsługi.

- Prowadnica i łańcuch są prawidłowo zamontowane.
- Łańcuch jest prawidłowo naprężony.
- Podkrzesywarka jest wyposażona wyłącznie w oryginalne akcesoria marki STIHL.
- Akcesoria są zamontowane prawidłowo.
- Korek zbiornika oleju jest zamknięty.

▲ OSTRZEŻENIE

- Jeśli urządzenie nie znajduje się w bezpiecznym stanie, jego elementy mogą działać nieprawidłowo, a zabezpieczenia być nieaktywne. Może dojść do poważnych obrażeń lub śmierci.

- Nie używać uszkodzonej podkrzesywarki.
- Jeśli podkrzesywarka jest zabrudzona, należy ją wyczyścić.
- Nie dokonywać żadnych modyfikacji w podkrzesywarcie. Wyjątek: montaż kombinacji prowadnicy i łańcucha podanej w niniejszej instrukcji obsługi.
- Jeśli elementy obsługowe nie działają, nie używać podkrzesywarki.
- W podkrzesywarcie montować wyłącznie oryginalne akcesoria marki STIHL.
- Prowadnica i łańcuch powinny być zamontowane zgodnie z opisem w niniejszej instrukcji obsługi.
- Akcesoria montować wyłącznie w sposób opisany w niniejszej instrukcji obsługi lub w instrukcji obsługi akcesoriów.
- Nie wkładać niczego w otwory w podkrzesywarcie.
- Zamknąć korek zbiornika oleju.
- Wymienić zużyte lub uszkodzone etykiety ostrzegawcze.
- W razie wątpliwości skontaktować się z autoryzowanym dealerem STIHL.

4.6.2 Prowadnica

Stan prowadnicy jest bezpieczny, jeśli spełnione są następujące warunki:

- Prowadnica nie jest uszkodzona.
- Prowadnica nie jest zdeformowana.
- Rowek ma minimalną zalecaną głębokość lub jest głębszy,  19.3.
- Na grzbietach rowka nie utworzył się grzą.
- Rowek nie jest zwężony ani rozwany.

▲ OSTRZEŻENIE

- Gdy stan prowadnicy nie jest bezpieczny, prowadnica nie będzie mogła w prawidłowy sposób kierować łańcuchem. Obracający się łańcuch może wyskoczyć z prowadnicy. Skutkiem mogą być poważne obrażenia lub śmierć osób.

- ▶ Prowadnicę można używać, jeżeli nie jest uszkodzona.
- ▶ Gdy głębokość rowka jest mniejsza niż minimalna zalecana głębokość: wymienić prowadnicę.
- ▶ Raz w tygodniu ogratować prowadnicę.
- ▶ W przypadku wątpliwości: skontaktować się z autoryzowanym dealerem STIHL.

4.6.3 Łańcuch piły

Stan łańcucha jest bezpieczny, jeśli spełnione są następujące warunki:

- Łańcuch nie jest uszkodzony.
- Łańcuch jest prawidłowo naostrzony.
- Na zębach są widoczne znaczniki zużycia.

▲ OSTRZEŻENIE

- W stanie niespełniającym wymogów bezpieczeństwa komponenty mogą przestać działać prawidłowo, a zabezpieczenia mogą być niesprawne. Skutkiem mogą być poważne obrażenia lub śmierć osób.
 - ▶ Łańcucha można używać, jeżeli nie jest uszkodzony.
 - ▶ Prawidłowo naostrzyć łańcuch.
 - ▶ W razie wątpliwości: Skontaktuj się z dealerem marki STIHL.

4.6.4 Akumulator

Akumulator jest w dobrym stanie technicznym, gdy spełnione są następujące warunki:

- akumulator jest nieuszkodzony,
- akumulator jest czysty i suchy,
- akumulator działa i nie został zmodyfikowany.

▲ OSTRZEŻENIE

- Akumulator niebędący w dobrym stanie technicznym może nie działać bezpiecznie. Osoby mogą ulec poważnym zranieniom.
 - ▶ Pracę wykonywać przy użyciu nieuszkodzonego i działającego akumulatora.
 - ▶ Nie ładować uszkodzonego lub wadliwego akumulatora.
 - ▶ Jeżeli akumulator jest zabrudzony lub mokry, oczyścić akumulator i pozostawić do wyschnięcia.
 - ▶ Nie modyfikować akumulatora.
 - ▶ Nie umieszczać żadnych przedmiotów w otworach akumulatora.
 - ▶ Nie wolno łączyć i zwierać elektrycznych styków akumulatora za pomocą metalowych przedmiotów.
 - ▶ Nie otwierać akumulatora.
 - ▶ Wymieniać zużyte lub uszkodzone tabliczki informacyjne.

- Z uszkodzonego akumulatora może wypływać elektrolit. Jeżeli elektrolit zetknie się ze skórą lub dostanie się do oczu, może spowodować ich podrażnienie.

- ▶ Unikać kontaktu z elektrolitem.
- ▶ W przypadku zetknięcia się ze skórą przemyć odpowiednie fragmenty skóry dużą ilością wody z mydłem.
- ▶ W przypadku przedostania się do oczu przepłukiwać je przynajmniej 15 minut dużą ilością wody i udać się do lekarza.
- Uszkodzony lub wadliwy akumulator może nienormalnie pachnieć, dymić lub się zapalić. Możliwość odniesienia poważnych ran przez osoby lub śmierci oraz wystąpienia szkód materialnych.
 - ▶ Jeżeli akumulator nienormalnie pachnie lub dymi, nie używać akumulatora i umieścić go z dala od substancji palnych.
 - ▶ Jeżeli akumulator się pali, spróbować ugasić go za pomocą gaśnicy lub wody.

4.7 Praca

4.7.1 Cięcie

▲ OSTRZEŻENIE

- Jeżeli poza obszarem pracy nie ma osób w zasięgu kontaktu słownego, w sytuacjach zagrożenia nie można udzielić pomocy.
 - ▶ Poza obszarem pracy muszą znajdować się inne osoby w zasięgu kontaktu słownego.
- W określonych sytuacjach użytkownik może nie zachować koncentracji podczas pracy. Użytkownik może stracić kontrolę nad podkrzesywarką, potknąć się, przewrócić i doznać poważnych obrażeń.
 - ▶ Pracę wykonywać spokojnie i w sposób przemyślany.
 - ▶ Nie używać podkrzesywarki przy słabym świetle i kiepskiej widoczności.
 - ▶ Obsługiwać podkrzesywarkę w pojedynkę.
 - ▶ Uważać na przeszkody.
 - ▶ Pracować stojąc na ziemi i zachowując równowagę. W przypadku konieczności pracy na wysokości użyć podestu roboczego lub bezpiecznego rusztowania.
 - ▶ W przypadku zmęczenia zrobić przerwę w pracy.
- Obracając się łańcuch może zranić użytkownika. Może to spowodować poważne obrażenia użytkownika.
 - ▶ Nie dotykać poruszającego się łańcucha.
 - ▶ Jeśli łańcuch jest zablokowany przez przedmiot, wyłączyć podkrzesywarkę i wyjąć aku-

mulator. Dopiero wtedy można usunąć przedmiot.

- Obracający się łańcuch jest ciepły i rozszerza się. Jeśli łańcuch nie jest dostatecznie nasmarowany i naprężony, może spaść z przewodnicy lub zerwać się. Może dojść do poważnych obrażeń lub szkód materialnych.
 - ▶ Używać oleju do pił łańcuchowych.
 - ▶ Podczas pracy kontrolować regularnie naprężenie łańcucha. Jeśli naprężenie jest zbyt małe, łańcuch należy naciągnąć.
- Jeśli podkresywarka zacznie działać podczas pracy w sposób zmieniony lub nietypowy, może znajdować się w niebezpiecznym stanie. Może dojść do poważnych obrażeń lub szkód materialnych.
 - ▶ Zakończyć pracę, wyjąć akumulator i skontaktować się z dealerem STIHL.
- Podczas pracy podkresywarka może powodować drgania.
 - ▶ Nosić rękawice.



- ▶ Robić przerwy podczas pracy.
- ▶ W razie wystąpienia problemów z krążeniem krwi zasięgnąć pomocy lekarskiej.
- Jeśli poruszający się łańcuch trafi na twarde przedmioty, mogą powstać iskry. W łatwopalnym środowisku iskry mogą spowodować pożary. Może dojść do poważnych obrażeń lub śmierci oraz szkód materialnych.
 - ▶ Nie pracować w łatwopalnym środowisku.
- Gdy dźwignia przełącznika zostanie zwolniona, łańcuch przez krótki czas dalej obraca się. Poruszający się łańcuch może zranić osoby. Skutkiem mogą być poważne obrażenia.
 - ▶ Podkresywarkę trzymać oburącz i poczekać do zatrzymania się łańcucha.
- W sytuacji zagrożenia użytkownik może wpaść w panikę i nie być w stanie zdjąć systemu nośnego. Może to spowodować poważne obrażenia użytkownika.
 - ▶ Ćwiczyć ściąganie systemu nośnego.

▲ OSTRZEŻENIE

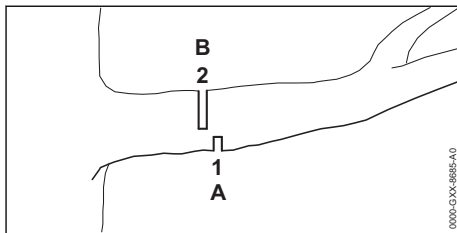

- W przypadku cięcia drewna, w którym występują naprężenia, może dojść do zaklinowania się przewodnicy. Użytkownik może stracić kontrolę nad podkresywarką i doznać poważnych obrażeń.
 - ▶ Najpierw wykonać rżaz odciążający (1) po stronie ściskania (A), a następnie rżaz ściągający (2) po stronie rozciągania (B), przesunięty w kierunku pnia.

▲ NIEBEZPIECZEŃSTWO

- W przypadku pracy w pobliżu przewodów znajdujących się pod napięciem łańcuch może dotknąć przewodów i spowodować ich uszkodzenie. Może to spowodować poważne obrażenia lub śmierć użytkownika.
 - ▶ Zachować odstęp 15 m od przewodów pod napięciem.



4.7.2 Podkresywanie

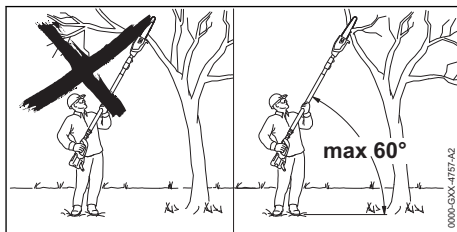

▲ OSTRZEŻENIE

- Podczas podkresywania ścięta gałąź może spaść. Może to spowodować poważne obrażenia użytkownika.
 - ▶ Nie stać pod obcinaną gałęzią.
 - ▶ Zachować kąt maks. 60° w stosunku do poziomu.

4.8 Siły reakcji

4.8.1 Odrzucenie

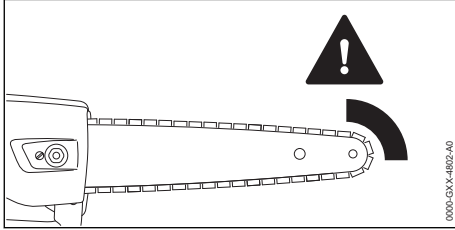

Odrzucenie powstaje, gdy:

- Obracający się łańcuch trafi obszarem wokół górnej ćwiartki wierzchołka prowadnicy na twardy przedmiot i zostanie nagle zatrzymany.
- Obracający się łańcuch zakleszczy się w wierzchołku prowadnicy.

▲ OSTRZEŻENIE

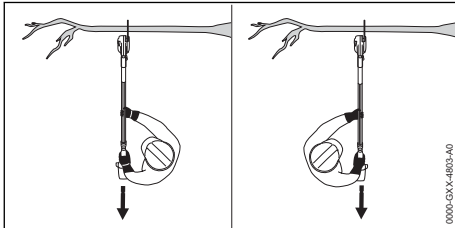

- W razie odrzucenia podkresywarka może zostać wyrzucona do góry. Użytkownik może stracić kontrolę nad podkresywarką i doznać poważnych obrażeń, nawet ze skutkiem śmiertelnym.

- ▶ Podkresywarkę trzymać zawsze oburącz.
- ▶ Nie zbliżać części ciała do przedłużonej strefy wychylania.
- ▶ Pracować wyłącznie w sposób opisany w niniejszej instrukcji użytkownika.
- ▶ Nie pracować obszarem wokół górnej ćwiartki wierzchołka prowadnicy.
- ▶ Pracować za pomocą dobrze naostrzonego i napiętego łańcucha.
- ▶ Używać łańcuchów o niskiej tendencji do odrzucania.
- ▶ Używać prowadnic o małej głowicy szyny.
- ▶ Piłować na pełnych obrotach.

4.8.2 Szarpnięcie do przodu

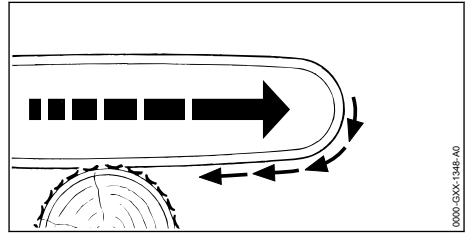

Gdy piłowanie odbywa się dolną stroną prowadnicy, podkresywarka jest odrzucana od użytkownika.

▲ OSTRZEŻENIE

- Jeśli obracający się łańcuch natrafi na twardy przedmiot i zostanie szybko zatrzymany, podkresywarka może zostać nagle mocno odrzucona od użytkownika. Użytkownik może stracić kontrolę nad podkresywarką i doznać poważnych obrażeń, nawet ze skutkiem śmiertelnym.
- ▶ Podkresywarkę trzymać zawsze oburącz.
- ▶ Pracować wyłącznie w sposób opisany w niniejszej instrukcji użytkownika.
- ▶ Nie skręcać prowadnicy w rzazie.
- ▶ Prawdowo nakładać ogranicznik.
- ▶ Piłować na pełnych obrotach.

4.8.3 Odbicie wsteczne

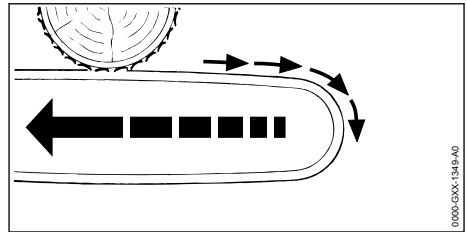

Gdy piłowanie odbywa się górną stroną prowadnicy, podkresywarka może zostać odbita w kierunku użytkownika.

▲ OSTRZEŻENIE

- Jeśli obracający się łańcuch natrafi na twardy przedmiot i zostanie szybko zatrzymany, podkresywarka zostanie nagle mocno odbita w kierunku użytkownika. Użytkownik może stracić kontrolę nad podkresywarką i doznać poważnych obrażeń, nawet ze skutkiem śmiertelnym.
- ▶ Podkresywarkę trzymać zawsze oburącz.

- ▶ Pracować wyłącznie w sposób opisany w niniejszej instrukcji użytkownika.
- ▶ Nie skręcać prowadnicy w rzazie.
- ▶ Piłować na pełnych obrotach.

4.9 Transport

4.9.1 Podkrzesywarka

▲ OSTRZEŻENIE

- Podkrzesywarka może się przewrócić lub przesunąć podczas transportu. Może dojść do obrażeń lub szkód materialnych.



- ▶ Wyciągnąć akumulator.

- ▶ Oslonę łańcucha wsunąć na prowadnicę w taki sposób, aby przykryła całą prowadnicę.
- ▶ Podkrzesywarkę zabezpieczyć pasami mocującymi lub siatką w taki sposób, aby nie mogła się przewrócić ani przesunąć.

4.9.2 Akumulator

▲ OSTRZEŻENIE

- Akumulator nie jest całkowicie odporny na wszystkie czynniki w otoczeniu. Jeśli akumulator jest narażony na określone warunki otoczenia, może ulec uszkodzeniu i mogą powstać szkody materialne.
 - ▶ Nie przewozić akumulatora, jeśli jest uszkodzony.
 - ▶ Transportować akumulator w opakowaniu nieprzewodzącym prądu.
- Akumulator może przewrócić się lub przesunąć podczas przewozu pojazdem. Niebezpieczeństwo wypadku oraz strat w mieniu.
 - ▶ Zapakować akumulator w odpowiedni pojemnik transportowy lub inne opakowanie, w którym nie będzie się przesunął.
 - ▶ Opakowanie należy zabezpieczyć w taki sposób, aby nie mogło się przemieszczać.

4.10 Przechowywanie

4.10.1 Podkrzesywarka

▲ OSTRZEŻENIE

- Dzieci nie są w stanie rozpoznać ani ocenić zagrożeń powodowanych przez podkrzesywarkę. Dzieci mogą ulec poważnym obrażeniom.



- ▶ Wyciągnąć akumulator.

- ▶ Oslonę łańcucha wsunąć na prowadnicę w taki sposób, aby przykryła całą prowadnicę.
- ▶ Podkrzesywarkę przechowywać z dala od dzieci.
- Styki elektryczne w podkrzesywarkie oraz elementy metalowe mogą zardzewieć pod wpływem wilgoci. Podkrzesywarka może ulec uszkodzeniu.



- ▶ Wyciągnąć akumulator.

- ▶ Podkrzesywarkę przechowywać w miejscu suchym i czystym.

4.10.2 Akumulator

▲ OSTRZEŻENIE

- Małe dzieci nie potrafią rozpoznawać, ani tym bardziej ocenić zagrożeń powodowanych przez akumulator. Skutkiem mogą być poważne obrażenia.
 - ▶ Przechowuj akumulator z dala od dzieci.
- Akumulator nie jest całkowicie odporny na wszystkie czynniki w otoczeniu. Może ulec uszkodzeniu pod wpływem niektórych zjawisk lub czynników.
 - ▶ Przechowuj akumulator w miejscu suchym i czystym.
 - ▶ Przechowuj akumulator w pomieszczeniu zamkniętym.
 - ▶ Akumulatora nie przechowywać razem z podkrzesywarką i ładowarką.
 - ▶ Akumulator przechowywać w nieprzewodzącym opakowaniu.
 - ▶ Akumulator przechowywać w temperaturze pomiędzy - 10°C i + 50°C.

4.11 Czyszczenie, konserwacja i naprawy

▲ OSTRZEŻENIE

- Przed przystąpieniem do czyszczenia, konserwacji lub naprawy wyjąć akumulator z podkrzesywarki, aby jej przypadkowo nie włączyć. Może dojść do poważnych obrażeń lub szkód materialnych.



- ▶ Wyciągnąć akumulator.

- Czyszczenie agresywnymi środkami, strumieniem wody lub ostrymi przedmiotami może spowodować uszkodzenie podkrzesywarki, prowadnicy, łańcucha lub akumulatora. Nieprawidłowe czyszczenie podkrzesywarki, pro-

wadnicy, łańcucha lub akumulatora może spowodować nieprawidłowe działanie podzespołów i wyłączenie działania urządzeń zabezpieczających. Skutkiem mogą być poważne obrażenia.

- ▶ Podkrzesywarkę, prowadnicę, łańcuch i akumulator czyścić w sposób opisany w niniejszej instrukcji obsługi.
- Nieprawidłowe konserwowanie lub naprawianie podkrzesywarki, prowadnicy, łańcucha lub akumulatora może spowodować nieprawidłowe działanie podzespołów i wyłączenie działania urządzeń zabezpieczających. Może dojść do poważnych obrażeń lub śmierci.
 - ▶ Nie należy samodzielnie naprawiać ani konserwować podkrzesywarki i akumulatora.
 - ▶ Jeśli podkrzesywarka lub akumulator wymagają przeglądu lub naprawy, skontaktować się z autoryzowanym dealerem STIHL.
 - ▶ Prowadnica i łańcuch powinny być konserwowane i naprawiane zgodnie z opisem w instrukcji obsługi.
- Podczas czyszczenia lub konserwacji łańcucha użytkownik może skaleczyć się o ostre zęby tnące. Może to spowodować obrażenia użytkownika.



- ▶ Nosić rękawice robocze wykonane z wytrzymałych materiałów.

5 Przygotowanie podkrzesywarki do pracy

5.1 Przygotowanie podkrzesywarki do pracy

Zawsze przed rozpoczęciem pracy należy wykonać następujące czynności:

- ▶ Sprawdzić bezpieczny stan następujących elementów:
 - Podkrzesywarka, 4.6.1.
 - Prowadnica, 4.6.2.
 - Łańcuch piły, 4.6.3.
 - Akumulator, 4.6.4.
- ▶ Sprawdzić akumulator, 10.6.
- ▶ Naładować całkowicie akumulator w sposób opisany w instrukcji obsługi ładowarek STIHL AL 101, 300, 500.
- ▶ Wyczyścić podkrzesywarkę, 15.1.
- ▶ Zmontować podkrzesywarkę (HTA 86), 7.1.
- ▶ Zamontować prowadnicę i łańcuch, 7.2.1.
- ▶ Naprężyć łańcuch, 7.3.
- ▶ Włączyć do smarowania łańcucha, 7.4.

- ▶ Ustawić długość wysięgnika (HTA 86), 11.1.
- ▶ Założyć i wyregulować system nośny, 11.2.
- ▶ Sprawdzić elementy obsługi, 10.4.
- ▶ Sprawdzić smarowanie łańcucha, 10.5.
- ▶ Jeśli nie można wykonać opisanych czynności, nie używać podkrzesywarki i skontaktować się z autoryzowanym dealerem STIHL.

6 Ładowanie akumulatora i sygnalizacja diodami LED

6.1 Ładowanie akumulatora

Czas ładowania jest zależny od różnych czynników, np. od temperatury akumulatora lub temperatury otoczenia. Faktyczny czas ładowania może różnić się od podanego dla urządzenia. Czas ładowania jest podany pod adresem www.stihl.com/charging-times.

- ▶ Akumulator należy ładować w sposób opisany w instrukcjach użytkownika ładowarek STIHL AL 101, 300, 500.

6.2 Sygnalizacja stanu ładowania

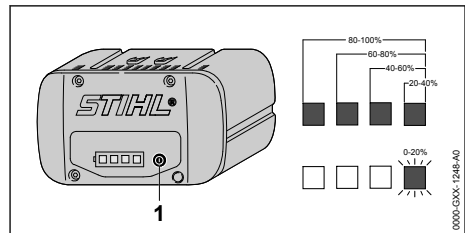

- ▶ Nacisnąć przycisk (1).
Diody LED zapalą się na zielono na ok. 5 sekund i będą sygnalizowały stan ładowania akumulatora.
- ▶ Jeżeli zielona dioda po prawej miga na zielono, należy naładować akumulator.

6.3 Diody na akumulatorze

Diody LED mogą wskazywać na stan naładowania lub awarię akumulatora. Diody mogą świecić lub migać zielonym lub czerwonym światłem.

Jeżeli diody świecą się lub migają na zielono, informują o stanie naładowania.

- ▶ Jeżeli diody świecą się lub migają na czerwono: Usunąć usterki, 18.
W podkrzesywarcie lub akumulatorze wystąpiła usterka.

7 Montaż podkrzesywarki

7.1 Montaż podkrzesywarki (HTA 86)

- ▶ Wyłączyć podkrzesywarkę i wyjąć akumulator.

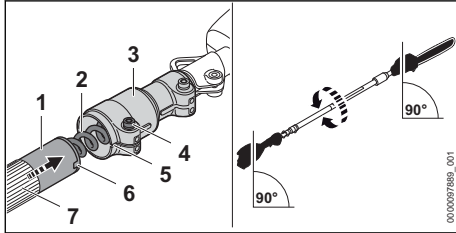

- ▶ Ustawić wysięgnik (1) w sposób pokazany na rysunku.
- ▶ Wsunąć wysięgnik (1) w zacisk (3) w taki sposób, aby wycięcia (5 i 6) pokrywały się.
- ▶ Wsunąć wysięgnik (1) do oporu w zacisk (3) tak, aby zacisk (3) znajdował się nad węzłem okładzinowym (7). Uważać, aby nie uszkodzić przy tym kabla (2).
- ▶ Dokręcić mocno śrubę (4).

Nie trzeba ponownie demontować wysięgnika.

7.2 Montaż i demontaż prowadnicy i piły łańcuchowej

7.2.1 Montaż prowadnicy i łańcucha

Pasujące do koła napędowego kombinacje prowadnicy i łańcucha, które można zamontować, są podane w danych technicznych, 20.1.

- ▶ Wyłączyć podkrzesywarkę i wyjąć akumulator.

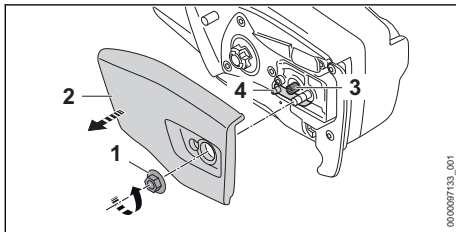

- ▶ Nakrętkę (1) obracać w lewo do momentu, aż będzie można zdjąć osłonę koła napędowego (2).
- ▶ Zdjąć osłonę koła napędowego (2).
- ▶ Obracać śrubę napinającą (3) w lewo, aż suwak napinający (4) po lewej stronie będzie przylegał do obudowy.

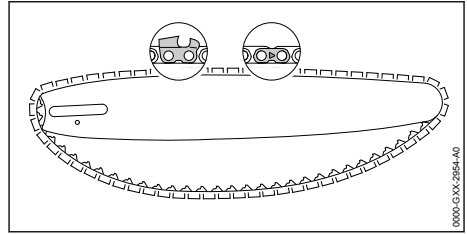

- ▶ Ułożyć łańcuch w rowku prowadnicy w taki sposób, aby strzałki na ogniwach łączących łańcucha na górze wskazywały w kierunku ruchu.

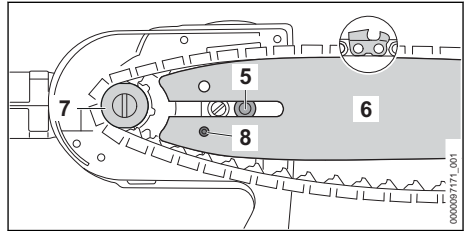

- ▶ Prowadnicę z łańcuchem założyć na podkrzesywarkę w taki sposób, aby były spełnione następujące warunki:
 - Ogniwa napędowe łańcucha muszą być osadzone na zębach koła napędowego (7).
 - Śruba kołnierзова (5) znajduje się w otworze podłużnym prowadnicy (6).
 - Czop suwaka napinającego (4) znajduje się w otworze (8) prowadnicy (6).

Kierunek ustawienia prowadnicy (6) nie ma znaczenia. Nadruk na prowadnicy (6) może być również odwrócony.

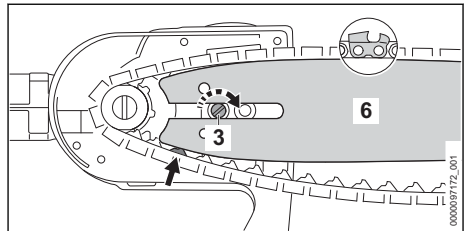

- ▶ Śrubę napinającą (3) obracać w prawo, aż łańcuch będzie przylegał do prowadnicy. Ogniwa napędowe łańcucha wsunąć w rowek prowadnicy.
- ▶ Prowadnica (6) i łańcuch przylegają do podkrzesywarki.
- ▶ Osłonę koła napędowego (2) założyć na podkrzesywarkę w taki sposób, aby ściśle do niej przylegała.
- ▶ Przykręcić i dokręcić nakrętkę (1).

7.2.2 Demontaż prowadnicy i łańcucha

- ▶ Wyłączyć podkrzesywarkę i wyjąć akumulator.
- ▶ Nakrętkę obracać w lewo, aż będzie można zdjąć osłonę koła napędowego.
- ▶ Zdjąć osłonę koła napędowego.
- ▶ Obrócić śrubę napinającą do oporu w lewo. Łańcuch jest poluzowany.
- ▶ Zdjąć prowadnicę i łańcuch.

7.3 Naprężanie łańcucha

Podczas pracy łańcuch może się rozciągać lub kurczyć. Powoduje to zmianę naprężenia łańcucha. Podczas pracy należy regularnie kontrolować i w razie potrzeby korygować naprężenie łańcucha.

- ▶ Wyłączyć podkrzesywarkę i wyjąć akumulator.

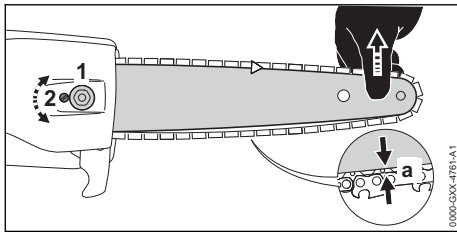

- ▶ Odkręcić nakrętkę (1).
- ▶ Podnieść prowadnicę za jej końcówkę i obracać śrubę napinającą (2) w prawo, aż będą spełnione następujące warunki:
 - Odstęp a pośrodku prowadnicy wynosi 1 mm do 2 mm.
 - Łańcuch można naciągnąć na prowadnicę dwoma palcami bez użycia dużej siły.
- ▶ Unieść dalej prowadnicę za jej końcówkę i dokręcić nakrętkę (1).
- ▶ Jeśli odstęp „a” pośrodku prowadnicy nie wynosi od 1 mm do 2 mm, naprężyć ponownie łańcuch.

7.4 Wlewanie oleju do łańcuchów

Zadaniem oleju do łańcuchów jest smarowanie i chłodzenie obracającego się łańcucha.

- ▶ Wyłączyć podkrzesywarkę i wyjąć akumulator.
- ▶ Podkrzesywarkę położyć na równej powierzchni, korkiem zbiornika oleju do góry.
- ▶ Obszar wokół korka zbiornika oleju wyczyścić wilgotną szmatką.

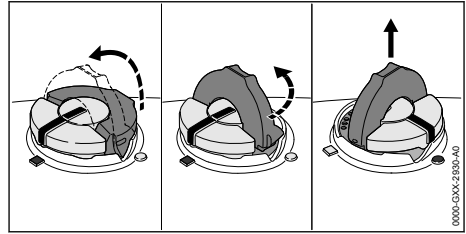

- ▶ Otworzyć pałąk korka zbiornika oleju.
- ▶ Kurek zbiornika oleju odkręcić do oporu w lewo.
- ▶ Zdjąć kurek zbiornika oleju.
- ▶ Wlać ostrożnie olej poniżej krawędzi zbiornika, nie rozlewając go.
- ▶ Jeśli pałąk korka zbiornika oleju jest zamknięty, otworzyć pałąk.

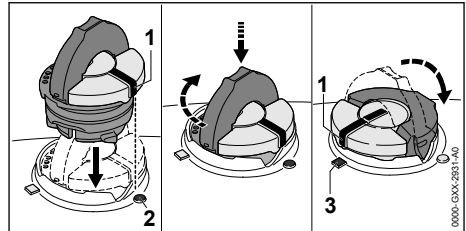

- ▶ Włożyć kurek w taki sposób, aby oznaczenie (1) było skierowane na oznaczenie (2).
- ▶ Kurek wcisnąć w dół i przekręcić do oporu w prawo. Będzie słychać dźwięk zablokowania korka. Oznaczenie (1) jest skierowane na oznaczenie (3).
- ▶ Sprawdzić, czy kurek można zdjąć do góry.
- ▶ Jeśli korka nie można zdjąć do góry, zamknąć pałąk korka. Zbiornik oleju jest zamknięty.

Jeśli kurek można zdjąć do góry, trzeba wykonać następujące czynności:

- ▶ Włożyć kurek w dowolnej pozycji.

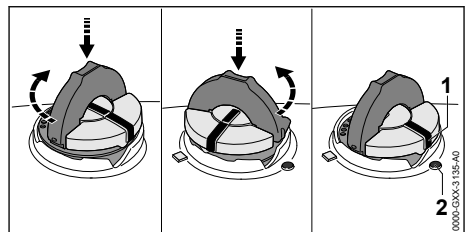

- ▶ Kurek wcisnąć w dół i przekręcić do oporu w prawo.

- ▶ Korek wcisnąć w dół i przekręcić w lewo, aż oznaczenie (1) będzie skierowane na oznaczenie (2).
- ▶ Spróbować ponownie zamknąć zbiornik oleju.
- ▶ Jeśli nadal nie można zamknąć zbiornika oleju, nie używać podkrzesywarki i skontaktować się z autoryzowanym dealerem STIHL. Podkrzesywarka nie znajduje się w bezpiecznym stanie technicznym.

8 Podłączanie i odłączanie akumulatora

8.1 Wkładanie akumulatora

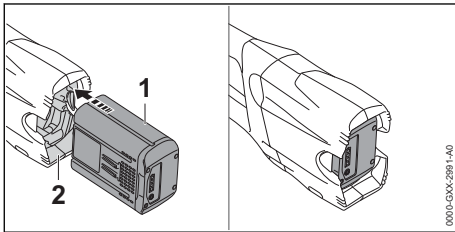

- ▶ Włożyć akumulator (1) do oporu do komory (2). Akumulator (1) zablokuje się ze słyszalnym kliknięciem.

8.2 Wyciąganie akumulatora

- ▶ Podkrzesywarkę postawić na równej powierzchni.
- ▶ Przytrzymać jedną dłoń przed komorą akumulatora, aby akumulator (2) nie wypadł.

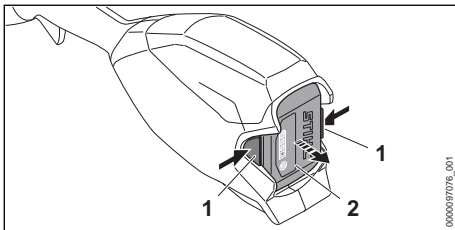

- ▶ Nacisnąć obie dźwignie blokady (1). Akumulator (2) jest odblokowany i można go wyjąć.

9 Włączanie i wyłączenie podkrzesywarki

9.1 Włączanie podkrzesywarki

- ▶ Podkrzesywarkę chwycić jedną ręką za uchwyt manipulacyjny w taki sposób, aby kciuk obejmował uchwyt.

- ▶ Podkrzesywarkę chwycić drugą ręką za ważyk okładzinowy w taki sposób, aby kciuk obejmował ważyk.

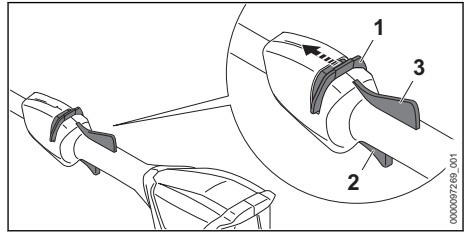

- ▶ Przesunąć kciukiem suwak odblokowujący (1) w kierunku łańcucha i przytrzymać go.
- ▶ Nacisnąć palcem wskazującym dźwignię przełącznika (2) i przytrzymać ją. Podkrzesywarka zacznie przyspieszać i łańcuch zacznie się obracać. Można puścić suwak odblokowujący (1).

Przy wciśniętej dźwigni Ergo (3) dźwignia przełącznika (2) jest odblokowana. Dzięki temu można zwolnić i nacisnąć ponownie dźwignię przełącznika bez konieczności ponownego przesuwania suwaka odblokowującego w kierunku łańcucha.

Po zwolnieniu dźwigni przełącznika (2) i dźwigni Ergo (3) dźwignia przełącznika (3) jest zablokowana. Aby odblokować dźwignię przełącznika (2), trzeba ponownie przesunąć suwak odblokowujący (1) w kierunku łańcucha i przytrzymać.

9.2 Wyłączenie podkrzesywarki

- ▶ Puścić dźwignię przełącznika i dźwignię Ergo.
- ▶ Poczekać, aż łańcuch zatrzyma się po ok. 1 sekundzie.
- ▶ Jeśli po ok. 1 sekundzie łańcuch nie zatrzyma się, wyciągnąć akumulator i skontaktować się z autoryzowanym dealerem STIHL. Podkrzesywarka jest uszkodzona.

10 Kontrola podkrzesywarki i akumulatora

10.1 Sprawdzenie koła napędowego

- ▶ Wyłączyć podkrzesywarkę i wyjąć akumulator.
- ▶ Zdjąć osłonę koła napędowego.
- ▶ Zdemontować prowadnicę i łańcuch.

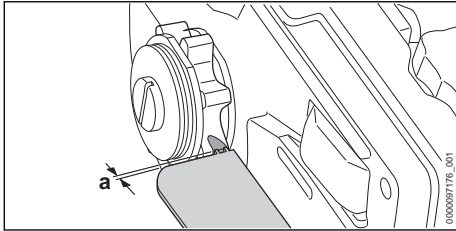

- ▶ Zmierzyć przymiarem STIHL ślady zużycia na kole napędowym.
- ▶ Jeśli ślady zużycia są głębsze niż $a = 0,5 \text{ mm}$, nie używać podkrzesywarki i skontaktować się z autoryzowanym dealerm STIHL. Koło napędowe wymaga wymiany.

10.2 Sprawdzenie prowadnicy

- ▶ Wylądować podkrzesywarkę i wyjąć akumulator.
- ▶ Zdemonstrować łańcuch i prowadnicę.

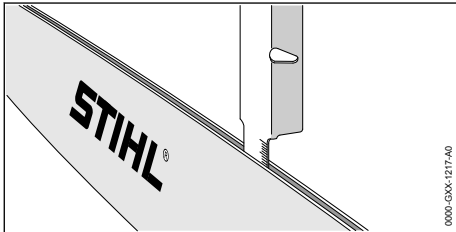

- ▶ Zmierzyć przymiarem STIHL głębokość rowka prowadnicy.
- ▶ Wymienić prowadnicę, jeśli jest spełniony jeden z poniższych warunków:
 - Prowadnica jest uszkodzona.
 - Zmierzona głębokość rowka jest mniejsza niż minimalna głębokość rowka prowadnicy,  19.3.
 - Rowek prowadnicy jest zwężony lub poszerzony.
- ▶ W razie wątpliwości skontaktować się z autoryzowanym dealerm STIHL.

10.3 Sprawdzenie łańcucha

- ▶ Wylądować podkrzesywarkę i wyjąć akumulator.

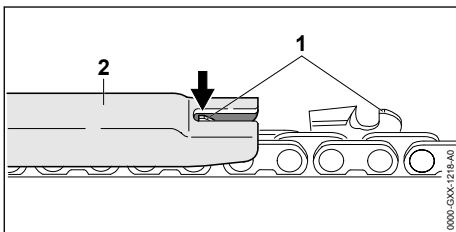

- ▶ Zmierzyć przymiarem (2) STIHL wysokość ogranicznika głębokości (1). Przymiar STIHL musi pasować do podziałki łańcucha.
- ▶ Jeśli ogranicznik głębokości (1) wystaje ponad przymiar (2), dopiłować ogranicznik głębokości (1),  16.2.

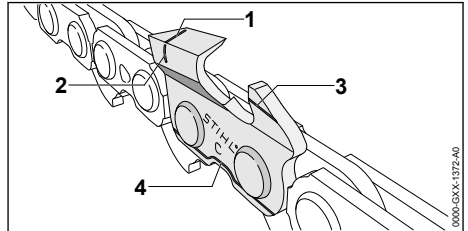

- ▶ Sprawdzić, czy wskaźniki zużycia (1 do 4) na zębach tnących są widoczne.
- ▶ Jeśli jeden ze wskaźników zużycia na zębie tnącym nie jest widoczny, nie używać łańcucha i skontaktować się z autoryzowanym dealerm STIHL.
- ▶ Sprawdzić przymiarem STIHL, czy jest zachowany wymagany kąt naostrzenia zębów tnących 30° . Przymiar STIHL musi pasować do podziałki łańcucha.
- ▶ Jeśli kąt naostrzenia nie wynosi 30° , naostrzyć łańcuch.
- ▶ W razie wątpliwości skontaktować się z autoryzowanym dealerm STIHL.

10.4 Sprawdzenie elementów obsługi

Suwak odblokowujący, dźwignia Ergo i dźwignia przełącznika

- ▶ Wyciągnąć akumulator.
- ▶ Spróbować nacisnąć dźwignię przełącznika bez używania suwaka odblokowującego.
- ▶ Jeśli można nacisnąć dźwignię przełącznika, nie używać podkrzesywarki i skontaktować się z autoryzowanym dealerm STIHL. Suwak odblokowujący jest uszkodzony.
- ▶ Przesunąć kciukiem suwak odblokowujący w kierunku łańcucha i przytrzymać go.
- ▶ Wcisnąć i przytrzymać dźwignię Ergo.
- ▶ Wcisnąć dźwignię przełącznika. Można puścić suwak odblokowujący.
- ▶ Puścić dźwignię przełącznika i dźwignię Ergo.
- ▶ Jeżeli suwak odblokowujący, dźwignia przełącznika lub dźwignia Ergo poruszają się z trudem lub nie powracają do pozycji wyjściowej, nie używać podkrzesywarki i skontaktować się z dealerm STIHL.

Suwak odblokowujący, dźwignia przełącznika lub dźwignia Ergo są uszkodzone.

Włączanie podkrzesywarki

- ▶ Włożyć akumulator.
 - ▶ Przesunąć suwak odblokowujący w kierunku łańcucha i przytrzymać go.
 - ▶ Nacisnąć i przytrzymać dźwignię przełącznika. Łańcuch zacznie się obracać.
 - ▶ Jeżeli 3 diody migają na czerwono, wyjąć akumulator i skontaktować się z dealerem marki STIHL.
- Podkrzesywarka jest niesprawna.
- ▶ Puścić dźwignię przełącznika.
- Po ok. 1 sekundzie łańcuch zatrzyma się.
- ▶ Jeśli po ok. 1 sekundzie łańcuch nie zatrzyma się, wyciągnąć akumulator i skontaktować się z autoryzowanym dealerem STIHL.
- Podkrzesywarka jest uszkodzona.

10.5 Kontrola smarowania łańcucha

- ▶ Włożyć akumulator.
 - ▶ Ustawić prowadnicę na jasnej powierzchni.
 - ▶ Włączyć podkrzesywarkę.
- Olej o wysokiej przyczepności do łańcuchów tryska i jest widoczny na jasnej powierzchni. Układ smarowania łańcucha funkcjonuje prawidłowo.
- ▶ Jeśli nie widać oleju o wysokiej przyczepności do łańcuchów:
 - ▶ Uzupelnić poziom oleju o wysokiej przyczepności do łańcuchów.
 - ▶ Ponownie sprawdzić układ smarowania łańcucha.
 - ▶ Jeśli w dalszym ciągu nie widać oleju na jasnej powierzchni: Nie używać podkrzesywarki i skontaktować się z autoryzowanym dealerem STIHL. Układ smarowania łańcucha jest uszkodzony.

10.6 Kontrola akumulatora

- ▶ Nacisnąć przycisk na akumulatorze.
- Diody LED świecą się lub migają.
- ▶ Jeżeli diody LED nie świecą lub nie migają: nie używać akumulatora i skontaktować się z dealerem STIHL.
- Akumulator jest niesprawny.

11 Używanie podkrzesywarki

11.1 Ustawienie długości wysięgnika (HTA 86)

Wysięgnik można ustawić na różną długość w zależności od rodzaju pracy i wzrostu użytkownika.

- ▶ Wyłączyć podkrzesywarkę i wyjąć akumulator.

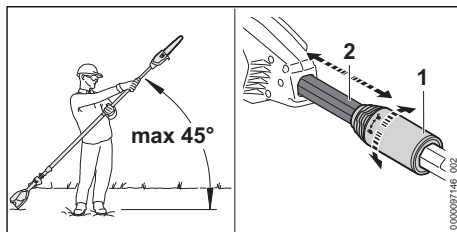

- ▶ Zachować kąt maks. 45° w stosunku do poziomu.
- ▶ Przekręcić nakrętkę zaciskową (1) o pół obrotu w kierunku ↺.
- ▶ Ustawić wysięgnik (2) na odpowiednią długość.
- ▶ Przekręcić nakrętkę zaciskową (1) do oporu w kierunku ↻.
- ▶ Sprawdzić, czy wysięgnik (2) nie daje się już przesunąć i czy nakrętka zaciskowa (1) jest dokręcona do oporu w kierunku ↻.

Jeśli wysięgnik (2) nie daje się już przesunąć i nakrętka zaciskowa jest dokręcona do oporu w kierunku ↻, długość jest ustawiona.

11.2 Zakładanie i regulacja pojedynczego pasa nośnego

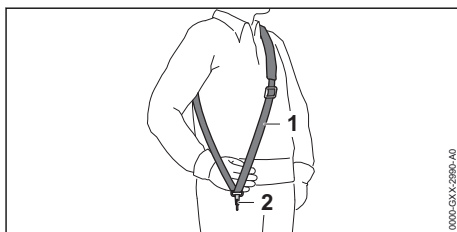

- ▶ Nałożyć pojedynczy pas nośny (1).
- ▶ Wyregulować długość pojedynczego pasa nośnego (1) w taki sposób, aby karabińczyk (2) znajdował się poniżej prawego biodra mniej więcej o szerokość dłoni.

Inne systemy nośne, które wolno stosować, są podane w niniejszej instrukcji obsługi, 21.1.

11.3 Trzymanie i prowadzenie podkrzesywarki

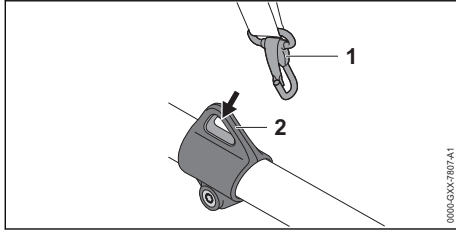

- ▶ Zawieszanie (2) zawieszanie na karabińczyku (1).

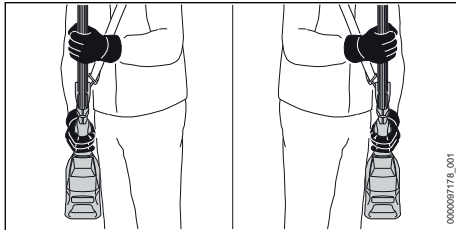

- ▶ Podkrzesywarkę chwycić jedną ręką za uchwyt manipulacyjny w taki sposób, aby kciuk obejmował uchwyt.
- ▶ Podkrzesywarkę chwycić drugą ręką za wąż osłony w taki sposób, aby kciuk obejmował wąż.

11.4 Podkrzesywanie

Rzaz ścinający

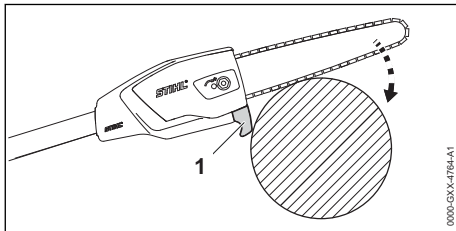

- ▶ Założyć ogranicznik (1) na gałęzi.
- ▶ Na pełnym gazie docisnąć prowadnicę ruchem dźwigni do gałęzi.
- ▶ Przeciąć gałąź spodem prowadnicy.

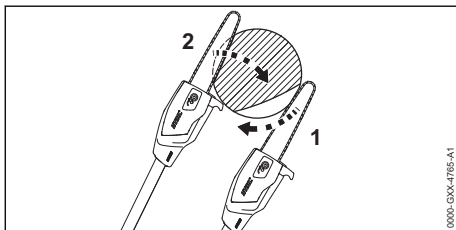

- ▶ Jeśli w gałęzi występują naprężenia, wykonać rżaz odciążający (1) po stronie ściskania i następnie rżaz przecinający (2) po stronie rozciągania.

Cięcie grubych gałęzi

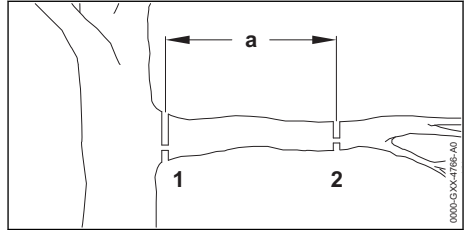

- ▶ Skrócić gałąź rżazem ścinającym z rżazem odciążającym (2) w miejscu cięcia (2) w odległości $a = 20$ cm od planowanego miejsca cięcia (1).
- ▶ Wykonać rżaz ścinający w planowanym miejscu cięcia (1).

12 Po zakończeniu pracy

12.1 Po zakończeniu pracy

- ▶ Wyłączyć podkrzesywarkę i wyjąć akumulator.
- ▶ Jeśli podkrzesywarka jest mokra, należy poczekać do jej wyschnięcia.
- ▶ Jeżeli akumulator jest mokry, należy poczekać do jego wyschnięcia.
- ▶ Wyczyścić podkrzesywarkę.
- ▶ Wyczyścić prowadnicę i łańcuch.
- ▶ Odkręcić nakrętkę na osłonie koła napędowego.
- ▶ Obrócić śrubę napinającą o 2 obroty w lewo. Łańcuch jest poluzowany.
- ▶ Dokręcić nakrętkę na osłonie koła napędowego.
- ▶ Osłonę łańcucha wsunąć na prowadnicę w taki sposób, aby przykryła całą prowadnicę.
- ▶ Wyczyścić akumulator.

13 Transport

13.1 Transport podkrzesywarki

- ▶ Wyłączyć podkrzesywarkę i wyjąć akumulator.
- ▶ Osłonę łańcucha wsunąć na prowadnicę w taki sposób, aby przykryła całą prowadnicę.
- ▶ Wsunąć całkowicie wysięgnik (HTA 86).

Przenoszenie podkrzesywarki

- ▶ Podkrzesywarkę przenieść jedną ręką, trzymając ją za wysięgnik prowadnicą do tyłu.

Transport podkrzesywarki samochodem

- ▶ Podkrzesywarkę zabezpieczyć w taki sposób, aby nie mogła się przewrócić lub przesunąć.

13.2 Transport akumulatora

- ▶ Wyłączyć podkrzesywarkę i wyjąć akumulator.
- ▶ Sprawdzić, czy akumulator nie stwarza zagrożenia.
- ▶ Zapakować akumulator w taki sposób, aby były spełnione następujące warunki:
 - Opakowanie nie jest przewodzące.
 - Akumulator nie może poruszać się w opakowaniu.
- ▶ Zabezpieczyć opakowanie, aby nie mogło się poruszyć.

Akumulator podlega przepisom dot. transportu towarów niebezpiecznych. Akumulator został sklasyfikowany jako UN 3480 (akumulatory litowo-jonowe) i przeszedł badania zgodnie z podręcznikiem ONZ „Badania i kryteria” część III, rozdział 38.3.

Przepisy dotyczące transportu można znaleźć na stronie www.stihl.com/safety-data-sheets.

14 Przechowywanie**14.1 Przechowywanie podkrzesywarki**

- ▶ Wyłączyć podkrzesywarkę i wyjąć akumulator.
- ▶ Osłonę łańcucha wsunąć na prowadnicę w taki sposób, aby przykryła całą prowadnicę.
- ▶ Przechowywać podkrzesywarkę w taki sposób, aby były spełnione następujące warunki:
 - Podkrzesywarkę przechowywać z dala od dzieci.
 - Podkrzesywarka musi być czysta i sucha.
- ▶ Jeśli podkrzesywarka jest nieużywana przez okres dłuższy niż 3 miesiące, zdemontować prowadnicę i łańcuch.

14.2 Przechowywanie akumulatora

STIHL zaleca przechowywanie akumulatora w stanie naładowania pomiędzy 40 % i 60 % (2 świecące na zielono diody LED).

- ▶ Przechowuj akumulator w poniższy sposób:
 - Akumulator przechowywać w miejscu niedostępnym dla dzieci.
 - Akumulator musi być czysty i suchy.
 - Akumulator przechowywać w zamkniętym pomieszczeniu.
 - Akumulator nie może być podłączony do podkrzesywarki ani do ładowarki.
 - Akumulator musi znajdować się w nieprzewodzącym opakowaniu.

- Akumulator znajduje się w temperaturze pomiędzy - 10 °C i + 50 °C.

15 Czyszczenie**15.1 Czyszczenie podkrzesywarki**

- ▶ Wyłączyć podkrzesywarkę i wyjąć akumulator.
- ▶ Podkrzesywarkę wyczyścić wilgotną szmatką lub środkiem do usuwania żywicy STIHL.
- ▶ Wyczyścić pędzlem szczeliny wentylacyjne.
- ▶ Usunąć ciała obce z komory akumulatora i wyczyścić ją wilgotną szmatką.
- ▶ Wyczyścić pędzlem lub miękką szczotką styki w komorze akumulatora.
- ▶ Zdjąć osłonę koła napędowego.
- ▶ Obszar wokół koła napędowego wyczyścić wilgotną szmatką lub środkiem do usuwania żywicy STIHL.
- ▶ Zamontować osłonę koła napędowego łańcucha.

15.2 Czyszczenie prowadnicy i łańcucha

- ▶ Wyłączyć podkrzesywarkę i wyjąć akumulator.
- ▶ Zdemontować prowadnicę i łańcuch.

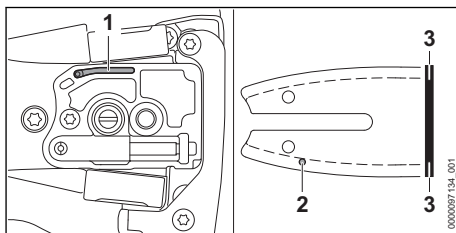

- ▶ Kanał wypływu oleju (1), otwór wlotu oleju (2) i rowek (3) wyczyścić pędzlem, miękką szczotką lub preparatem STIHL do usuwania żywicy.
- ▶ Łańcuch wyczyścić pędzlem, miękką szczotką lub preparatem STIHL do usuwania żywicy.
- ▶ Zamontować prowadnicę i łańcuch.

15.3 Czyszczenie akumulatora

- ▶ Wyczyść akumulator wycierając go wilgotną ściereką.

16 Konserwacja**16.1 Gratowanie prowadnicy**

Na zewnętrznej krawędzi prowadnicy może tworzyć się grat.

- ▶ Grat należy usuwać za pomocą płaskiego pilnika lub przyrządu do gratowania prowadnicy marki STIHL.

- ▶ W przypadku wątpliwości: skontaktować się z autoryzowanym dealerem STIHL.

16.2 Ostrzenie piły łańcuchowej

Prawidłowe ostrzenie łańcucha wymaga dużego doświadczenia.

Pomocne w prawidłowym ostrzeniu są: pilniki marki STIHL, pomoce do piłowania marki STIHL, ostrzarki marki STIHL i broszura "Ostrzenie łańcuchów marki STIHL". Broszura jest dostępna pod adresem: www.stihl.com/sharpening-brochure.

Firma STIHL zaleca, aby zlecać ostrzenie łańcucha dużym autoryzowanym dealerom marki STIHL.



OSTRZEŻENIE

- Zęby tnące łańcucha są naostrzone. Użytkownik może się przeciąć.
 - ▶ Pracować w rękawicach roboczych wykonanych z wytrzymałych materiałów.

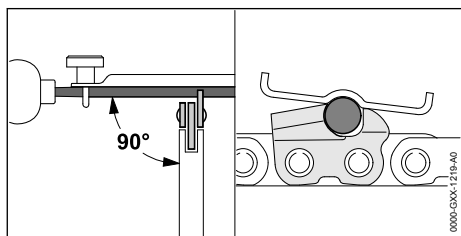

- ▶ Każdy ząb tnący piłowcać za pomocą okrągłego pilnika w taki sposób, aby spełnione były następujące warunki:
 - Okrągły pilnik pasuje do podziałki łańcucha.
 - Okrągły pilnik jest prowadzony od wewnątrz na zewnątrz.

- Okrągły pilnik jest prowadzony pod dobrym kątem w stosunku do prowadnicy.
- Kąt ostrzenia musi wynosić 30°.

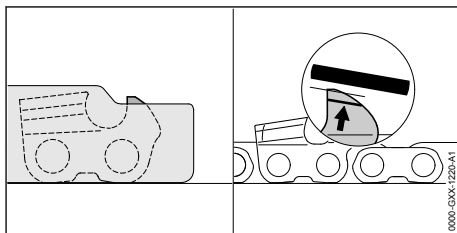

- ▶ Ogranicznik zagłębienia ostrzyż za pomocą płaskiego pilnika w taki sposób, aby przylegał do przymiaru do ostrzenia marki STIHL i był ustawiony równoległe do śladów zużycia. Przymiar do ostrzenia STIHL musi pasować do podziałki łańcucha.
- ▶ W razie wątpliwości: Skontaktuj się z dealerem marki STIHL.

17 Naprawa

17.1 Naprawy podkrzesywarki i akumulatora

Użytkownik nie może samodzielnie naprawiać podkrzesywarki, prowadnicy, łańcucha i akumulatora.

- ▶ W przypadku uszkodzenia podkrzesywarki, prowadnicy lub łańcucha: Nie używać podkrzesywarki i skontaktować się z autoryzowanym dealerem STIHL.
- ▶ Jeżeli akumulator jest uszkodzony: Wymiana akumulatora.

18 Rozwiązywanie problemów

18.1 Usuwanie usterek podkrzesywarki lub akumulatora

Usterka	Diody na akumulatorze	Przyczyna	Sposób usunięcia
Podkrzesywarka nie uruchamia się po włączeniu.	1 dioda miga na zielono.	Zbyt niski poziom naładowania akumulatora.	<ul style="list-style-type: none"> ▶ Naładować akumulator w sposób opisany w instrukcji obsługi ładowarek STIHL AL 101, 300, 500.
	1 dioda świeci się na czerwono.	Akumulator jest za ciepły lub za zimny.	<ul style="list-style-type: none"> ▶ Wyciągnąć akumulator. ▶ Pozostawić akumulator do ostygnięcia lub ogrzania.
	3 diody migają na czerwono.	Podkrzesywarka jest niesprawna.	<ul style="list-style-type: none"> ▶ Wyciągnąć akumulator. ▶ Wyczyścić styki elektryczne w komorze akumulatora. ▶ Włożyć akumulator. ▶ Włączyć podkrzesywarkę.

Usterka	Diody na akumulatorze	Przyczyna	Sposób usunięcia
			<ul style="list-style-type: none"> ▶ Jeżeli 3 diody nadal migają na czerwono, nie używać podkrzesywarki i skontaktować się z autoryzowanym dealerm STIHL.
	3 diody świecą się na czerwono.	Podkrzesywarka jest zbyt ciepła.	<ul style="list-style-type: none"> ▶ Wyciągnąć akumulator. ▶ Począkać do schłodzenia podkrzesywarki.
	4 diody migają na czerwono.	Akumulator jest niesprawny.	<ul style="list-style-type: none"> ▶ Wyjąć akumulator i włożyć go ponownie. ▶ Włączyć podkrzesywarkę. ▶ Jeżeli 4 diody nadal migają na czerwono, nie używać akumulatora i skontaktować się z autoryzowanym dealerem STIHL.
		Przerwanie połączenia elektrycznego między podkrzesywarką a akumulatorem.	<ul style="list-style-type: none"> ▶ Wyciągnąć akumulator. ▶ Wyczyścić styki elektryczne w komorze akumulatora. ▶ Włożyć akumulator.
		Podkrzesywarka lub akumulator są wilgotne.	<ul style="list-style-type: none"> ▶ Zaczekać, aż podkrzesywarka lub akumulator wyschnie.
Podkrzesywarka wyłącza się podczas pracy.	3 diody świecą się na czerwono.	Podkrzesywarka jest zbyt ciepła.	<ul style="list-style-type: none"> ▶ Wyciągnąć akumulator. ▶ Poczekać do schłodzenia podkrzesywarki.
		Występuje usterka elektryczna.	<ul style="list-style-type: none"> ▶ Wyjąć akumulator i włożyć go ponownie. ▶ Włączyć podkrzesywarkę.
Czas pracy podkrzesywarki jest za krótki.		Akumulator nie jest całkowicie naładowany.	<ul style="list-style-type: none"> ▶ Naładować całkowicie akumulator w sposób opisany w instrukcji obsługi ładowarek STIHL AL 101, 300, 500.
		Przekroczona żywotność akumulatora.	<ul style="list-style-type: none"> ▶ Wymienić akumulator.
Dymienie lub zapach spalinowy w miejscu cięcia.		Łańcuch jest nieprawidłowo naostrzony.	Naostrzyć prawidłowo łańcuch.
		Za mało oleju w zbiorniku.	Wlać olej do łańcuchów.
		Łańcuch jest niedostatecznie smarowany olejem.	Nie używać podkrzesywarki i skontaktować się z autoryzowanym dealerem STIHL.
		Łańcuch jest naprężony za mocno.	Naprężyć prawidłowo łańcuch.
		Podkrzesywarka jest używana nieprawidłowo.	Poprosić o wytłumaczenie i poćwiczyć prawidłowe używanie.

19 Dane techniczne

19.1 Podkrzesywarka STIHL HTA 66, HTA 86

HTA 66

Dozwolone akumulatory:

- STIHL AP
- STIHL AR
- Masa bez akumulatora: 3,3 kg

- Maksymalna pojemność zbiornika oleju: 105 cm³ (0,105 l)

HTA 86

Dozwolone akumulatory:

- STIHL AP
- STIHL AR
- Masa bez akumulatora: 4,6 kg
- Maksymalna pojemność zbiornika oleju: 105 cm³ (0,105 l)

Czas pracy podano na stronie www.stihl.com/battery-life.

19.2 Koła napędowe

Można stosować następujące koła napędowe:

- 6-zębowe do 1/4" P:

19.3 Minimalna głębokość rowka prowadnicy

Minimalna głębokość rowka zależy od podziałki prowadnicy.

- 1/4" P: 4 mm

19.4 Akumulator STIHL AP

- Technologia akumulatora: litowo-jonowa
- Napięcie: 36 V
- Pojemność w Ah: patrz tabliczka z określeniem mocy urządzenia
- Energia wewnętrzna w Wh: patrz tabliczka z określeniem mocy urządzenia
- Ciężar w kg: patrz tabliczka znamionowa
- Dopuszczalny zakres temperatury do stosowania i przechowywania: - 10 °C do + 50 °C

19.5 Poziomy hałasu i wibracji

Wartość korekcji poziomu ciśnienia akustycznego wynosi 2 dB(A). Wartość korekcji poziomu mocy akustycznej wynosi 2 dB(A). Wartość korekcji drgań wynosi 2 m/s².

HTA 66

Firma STIHL zaleca stosowanie ochrony słuchu.

- Poziom ciśnienia akustycznego L_{pA} mierzonego wg ISO 22868: 78 dB(A)
- Poziom mocy akustycznej L_{wA} mierzonej wg ISO 22868: 93 dB(A)
- Wartość drgań a_{hv} mierzona wg ISO 22867
 - Uchwyt manipulacyjny: 1,0 m/s²
 - Wąż: 1,0 m/s²

HTA 86

Firma STIHL zaleca stosowanie ochrony słuchu.

- Poziom ciśnienia akustycznego L_{pA} mierzonego wg ISO 22868: 77 dB(A)

- Poziom mocy akustycznej L_{wA} mierzonej wg ISO 22868: 93 dB(A)

Przy całkowicie wsuniętym wysięgniku:

- Wartość drgań a_{hv} mierzona wg ISO 22867
 - Uchwyt manipulacyjny: 1,0 m/s²
 - Wąż: 1,0 m/s²

Przy całkowicie wysuniętym wysięgniku:

- Wartość drgań a_{hv} mierzona wg ISO 22867
 - Uchwyt manipulacyjny: 1,0 m/s²
 - Wąż: 1,0 m/s²

Podane poziomy drgań zostały zmierzone zgodnie ze znormalizowaną procedurą testową i mogą służyć do porównywania urządzeń elektrycznych. Rzeczywiste poziomy drgań mogą różnić się od podanych wartości w zależności od sposobu używania urządzenia. Podane poziomy drgań mogą być wykorzystane do wstępnego oszacowania obciążenia wibracjami. Należy oszacować rzeczywiste obciążenie wibracjami. Można przy tym uwzględnić także czasy, w których urządzenie elektryczne jest wyłączone oraz czasy, w których jest wprawdzie włączone, ale pracuje bez obciążenia.

Informacje na temat spełnienia wymagań dyrektywy 2002/44/WE dotyczącej ochrony pracowników przed wibracjami podano na stronie: www.stihl.com/vib.

19.6 REACH

Rozporządzenie REACH jest unijnym rozporządzeniem w sprawie rejestracji, oceny, udzielania zezwoleń i stosowanych ograniczeń w zakresie chemikaliów.

Informacje dotyczące zgodności z rozporządzeniem REACH znajdują się pod adresem: www.stihl.com/reach.

20 Kombinacje prowadnicy i piły łańcuchowej

20.1 Podkrzesywarka STIHL HTA 66, HTA 86

HTA 66

Podziałka	Grubość ogniwa napędowego/ szerokość rowka	Długość	Prowadnica	Liczba zębów kółka gwiazdkowego	Liczba ogniw napędowych	Łańcuch piły
1/4" P	1,1 mm	25 cm	Rollomatic E Mini	8	56	71 PM3 (typ 3670)

HTA 86







Podziałka	Grubość ogniwa napędowego/ szerokość rowka	Długość	Prowadnica	Liczba zębów kółka gwiazdkowego	Liczba ogniw napędowych	Łańcuch piły
1/4" P	1,1 mm	25 cm	Rollomatic E Mini	8	56	71 PM3 (typ 3670)
		30 cm	Rollomatic E Mini		64	

Długość rządu prowadnicy zależy od używanej podkrzesywarki i łańcucha. Rzeczywista długość rządu prowadnicy może być mniejsza niż podana długość.

21 Kombinacje systemów nośnych

21.1 Kombinacje systemów nośnych

Podkrzesywarkę należy stosować razem z systemem nośnym. Poniżej podano dozwolone systemy nośne:

-  Pojedynczy pas nośny
-  Podwójny pas nośny
-  Akumulator STIHL AR z poduszką amortyzującą
-  Pas akumulatorowy z szelkami i założoną „torbą na pas AP z przewodem zasilającym” z poduszką amortyzującą
-  Pas akumulatorowy z założoną „torbą na pas AP z przewodem zasilającym” z pojedynczym pasem nośnym
-  System nośny z „torbą na pas AP z przewodem zasilającym” z poduszką amortyzującą



Plecakowy system nośny RTS

22 Części zamienne i akcesoria

22.1 Części zamienne i akcesoria

STIHL Symbole te oznaczają oryginalne części zamienne i akcesoria marki STIHL.

Firma STIHL zaleca używanie oryginalnych części zamiennych i akcesoriów STIHL.

Mimo nieustannej obserwacji rynku firma STIHL nie jest w stanie ocenić niezawodności, bezpieczeństwa i przydatności części zamiennych i akcesoriów innych producentów i dlatego nie może ręczyć za ich używanie.

Oryginalne części zamienne i akcesoria STIHL można nabyć u dealerów STIHL.

23 Utylizacja

23.1 Utylizacja podkrzesywarki i akumulatora

Informacje na temat utylizacji są dostępne w lokalnym urzędzie lub u autoryzowanego dealera STIHL.

Nieprawidłowa utylizacja może powodować szkody na zdrowiu i obciążać środowisko.

- ▶ Produkty STIHL i ich opakowania zgodnie z lokalnymi przepisami oddać do właściwego miejsca zbiórki w celu recyklingu.
- ▶ Nie wyrzucać do zwykłego pojemnika na odpady komunalne.

24 Deklaracja zgodności UE

24.1 Podkrzesywarka STIHL HTA 66, HTA 86

ANDREAS STIHL AG & Co. KG

Badstraße 115

D-71336 Waiblingen

Niemcy

oświadcza na własną odpowiedzialność, że

- Urządzenie: Podkrzesywarka akumulatorowa
- Marka: STIHL
- Typ: HTA 66, HTA 86
- Identyfikacja serii: LA03

spełnia odnośne przepisy dyrektywy 2011/65/UE, 2006/42/WE i 2014/30/UE oraz zostało skonstruowane i wyprodukowane zgodnie z normami EN 55014-1, EN 55014-2, EN 62841-1 w wersji obowiązującej w dniu produkcji, z uwzględnieniem normy EN ISO 11680-1 i EN 62841-4-1.

Badanie typu WE zgodnie z dyrektywą 2006/42/WE artykuł 12.3(b) zostało przeprowadzone przez VDE Prüf- u. Zertifizierungsinstitut (NB 0366), Merianstraße 28, 63069 Offenbach, Niemcy

– Numer certyfikatu HTA 66, HTA 86: 40051683

Dokumentacja techniczna jest przechowywana w Dziale certyfikacji produktów firmy ANDREAS STIHL AG & Co. KG.

Rok produkcji, kraj produkcji oraz numer seryjny są podane na podkrzesywarcie.

Waiblingen, 03.08.2020

ANDREAS STIHL AG & Co. KG



z up.

Dr. Jürgen Hoffmann, dyrektor działu danych, przepisów oraz certyfikacji produktów

25 Ogólne wskazówki bezpieczeństwa obowiązujące podczas pracy narzędziami z napędem elektrycznym

25.1 Wprowadzenie

Niniejszy rozdział oddaje sens ogólnych zasad bezpieczeństwa pracy przy użyciu ręcznych, mechanicznych elektronarzędzi, wstępnie sformułowanych w normie EN/IEC 62841.

Firma STIHL jest zobowiązana do przedrukowania tych tekstów.

W wypadku akumulatorowych urządzeń STIHL nie znajdują zastosowania wskazówki bezpieczeństwa podane w punkcie „Elektryczne wskazówki bezpieczeństwa” dot. unikania porażenia prądem elektrycznym.



OSTRZEŻENIE

- **Przeczytać wszystkie wskazówki bezpieczeństwa, instrukcje, ilustracje i dane techniczne dołączone do tego elektronarzędzia.** Nieprzestrzeganie poniższych instrukcji może spowodować porażenie prądem elektrycznym, wybuch pożaru i/lub ciężkie obrażenia ciała. **Wszystkie wskazówki i zalecenia dotyczące bezpieczeństwa należy starannie przechować w celu ewentualnego posłużenia się nimi w przyszłości.**

Pojęcie "elektronarzędzie" zastosowane w niniejszych wskazówkach dotyczących bezpieczeństwa odnosi się do elektronarzędzi, których napęd stanowi napięcie sieciowe (z przewodem zasilania sieciowego) oraz tych, do których napędu użyto akumulatora (bez przewodu zasilania sieciowego).

25.2 Bezpieczeństwo na stanowisku pracy

- a) **Utrzymywać porządek i zapewnić dobre oświetlenie na stanowisku pracy.** Nieporządek lub niewystarczające oświetlenie mogą być przyczyną wypadku.
- b) **Nie należy pracować elektronarzędziem w otoczeniu, w którym występuje zagrożenie eksplozją, w którym znajdują się łatwopalne ciecze, gazy i pyły.** Elektronarzędzia wytwarzają iskry, które mogą spowodować zapłon pyłów lub oparów.
- c) **Podczas używania elektronarzędzia nie pozwolić na zbliżanie się dzieci i innych**

osób. W razie odwrócenia uwagi można łatwo utracić kontrolę nad elektronarzędziem.

25.3 Bezpieczeństwo elektryczne

- a) **Wtyczka zasilania elektronarzędzia musi pasować do gniazdka elektrycznego. Nie wolno w żaden sposób modyfikować wtyczki. Nie używać przejściówek razem z uziemionymi elektronarzędziami.** Niezmodyfikowane wtyczki i odpowiednie gniazdka elektryczne zmniejszają ryzyko porażenia prądem elektrycznym.
- b) **Unikać kontaktu ciała z uziemionymi powierzchniami, np. rurami, grzejnikami, piecami i lodówkami.** Jeżeli ciało użytkownika jest uziemione, występuje podwyższone ryzyko porażenia prądem elektrycznym.
- c) **Chronić elektronarzędzia przed deszczem i wilgocią.** Jeżeli woda wniknie do wnętrza elektronarzędzia, zwiększa się ryzyko porażenia prądem elektrycznym.
- d) **Nie używać przewodu zasilającego w niewłaściwy sposób. Nie używać przewodu zasilającego do przenoszenia, ciągnięcia lub wyciągania wtyczki z gniazdka. Chronić przewód zasilający przed wysokimi temperaturami, kontaktem z olejami, ostrymi krawędziami oraz ruchomymi elementami.** Uszkodzone lub poskręcane przewody zwiększają ryzyko porażenia prądem elektrycznym.
- e) **W przypadku używania elektronarzędzia na zewnątrz wolno stosować wyłącznie przedłużacze do użytku na zewnątrz.** Stosowanie przedłużacza dopuszczonego do użytku na zewnątrz zmniejsza ryzyko porażenia prądem elektrycznym.
- f) **Jeżeli nie można uniknąć użycia elektronarzędzia w wilgotnym otoczeniu, należy stosować wyłącznik różnicowo-prądowy.** Używanie wyłącznika różnicowo-prądowego zmniejsza ryzyko porażenia prądem elektrycznym.

25.4 Bezpieczeństwo ludzi

- a) **Podczas pracy elektronarzędziem należy zachować ostrożność, uwagę i zdrowy rozsądek. Nie pracować elektronarzędziem w przypadku zmęczenia lub pod wpływem narkotyków, alkoholu i leków.** Moment nieuwagi podczas pracy elektronarzędziem może prowadzić do poważnych obrażeń.
- b) **Stosować środki ochrony indywidualnej i zawsze nosić okulary ochronne.** Stosowanie

środków ochrony indywidualnej, takich jak maska przeciwpylowa, obuwie ochronne z antypoślizgowymi podeszwami, kask ochronny czy ochronniki słuchu, dostosowanych do rodzaju elektronarzędzia i warunków pracy, zmniejsza ryzyko obrażeń.

- c) **Unikać niezamierzonego uruchomienia. Przed podłączeniem elektronarzędzia do zasilania i/lub podłączeniem akumulatora oraz przed podniesieniem i przenoszeniem elektronarzędzia należy sprawdzić, czy jest ono wyłączone.** Nosenie elektronarzędzia z palcem na włączniku lub podłączanie do zasilania włączonego elektronarzędzia może prowadzić do wypadków.
- d) **Przed włączeniem elektronarzędzia należy usunąć wszystkie narzędzia do ustawiania i klucze.** Narzędzie lub klucz znajdujący się w obracającym się elemencie elektronarzędzia może spowodować obrażenia.
- e) **Unikać pracy w nienaturalnej pozycji ciała. Przyjąć prawidłową i stabilną postawę ciała, aby nie stracić równowagi.** Dzięki temu w niespodziewanych sytuacjach łatwiej jest zachować kontrolę nad elektronarzędziem.
- f) **Nosić odpowiednią odzież roboczą. Nie nosić zbyt obszernej odzieży ani biżuterii. Nie zbliżać włosów i odzieży do ruchomych elementów.** Luźna odzież, biżuteria lub długie włosy mogą zostać pochwycone przez ruchome elementy.
- g) **Jeśli można zamontować urządzenia odciążowe, należy je podłączyć i używać zgodnie z przeznaczeniem.** Zastosowanie odkurzacza zmniejsza zagrożenia powodowane przez pył.
- h) **Nie ulegać fałszywemu poczuciu bezpieczeństwa i nie ignorować zasad bezpieczeństwa dotyczących elektronarzędzi, nawet jeśli po wielokrotnym użyciu użytkownik potrafi korzystać z elektronarzędzia.** Brak ostrożności może w ciągu ułamków sekundy spowodować ciężkie obrażenia.

25.5 Używanie elektronarzędzia

- a) **Nie przeciążać elektronarzędzia. Do pracy używać odpowiedniego elektronarzędzia.** Dobór odpowiedniego elektronarzędzia zwiększa wygodę i bezpieczeństwo pracy.
- b) **Nie używać elektronarzędzia z uszkodzonym włącznikiem.** Elektronarzędzie, którego nie można włączyć ani wyłączyć, jest niebez-

- pieczne i musi zostać natychmiast naprawione.
- c) **Przed dokonaniem ustawień w urządzeniu, wymianą elementów wyposażenia lub odłożeniem elektronarzędzia należy wyciągnąć wtyczkę z gniazdka oraz/lub wyjąć akumulator.** Uniemożliwi to niezamierzone uruchomienie elektronarzędzia.
 - d) **Jeżeli elektronarzędzie nie będzie używane, należy odłożyć je w miejscu poza zasięgiem dzieci. Nie udostępniać elektronarzędzia osobom, które nie potrafią go obsługiwać lub nie przeczytały niniejszej instrukcji.** Elektronarzędzia są niebezpieczne, jeżeli są używane przez osoby niedysponujące odpowiednim doświadczeniem.
 - e) **Dbać odpowiednio o elektronarzędzia i narzędzia. Sprawdzać, czy ruchome elementy działają prawidłowo i czy poruszają się swobodnie, czy elementy nie są pęknięte lub uszkodzone w stopniu pogarszającym działanie elektronarzędzia. Przed rozpoczęciem pracy należy naprawić uszkodzone elementy.** Przyczyną wielu wypadków przy pracy jest brak prawidłowej konserwacji elektronarzędzi.
 - f) **Narzędzia tnące muszą być naostrzone i czyste.** Starannie pielęgnowane narzędzia tnące z naostrzonymi krawędziami tnącymi rzadziej się klinują i są łatwiejsze w prowadzeniu.
 - g) **Używać elektronarzędzi, wyposażenia i narzędzi zgodnie z niniejszymi wskazówkami. Należy przy tym uwzględnić warunki pracy oraz wykonywane zadanie.** Używanie elektronarzędzi do innych celów może prowadzić do niebezpiecznych sytuacji.
 - h) **Uchwyty i powierzchnie chwytów muszą być suche, czyste i niezabrudzone olejem i smarem.** Śliskie uchwyty i powierzchnie chwytów nie pozwalają na bezpieczną obsługę i zachowanie kontroli nad elektronarzędziem w nieprzewidzianych sytuacjach.
- b) **W związku z tym, do urządzeń elektrycznych wolno stosować tylko te akumulatory, które zostały dla nich przewidziane.** Używanie innych akumulatorów może być przyczyną obrażeń i prowadzić do pożaru.
 - c) **Nie wolno przechowywać nieużywanych akumulatorów w pobliżu spinaczy biurowych, monet, kluczy, gwoździ, śrub lub innych małych przedmiotów metalowych, które mogłyby doprowadzić do zwarcia biegunów akumulatora.** Zwarcie pomiędzy zestykami akumulatora może prowadzić do poparzeń lub do wybuchu pożaru.
 - d) **Przy nieprawidłowym użytkowaniu z akumulatora może wypłynąć ciecz. Należy unikać kontaktu z cieczą. W razie przypadkowego kontaktu spłukać miejsce wodą. Jeżeli ciecz przedostanie się do oczu, należy dodatkowo skorzystać z pomocy lekarza.** Wypływająca ciecz akumulatorowa może wywołać podrażnienia skóry i spowodować poparzenia.
 - e) **Nie wolno korzystać z uszkodzonego lub zmodyfikowanego akumulatora.** Uszkodzone lub zmodyfikowane akumulatory mogą zachowywać się w sposób nieprzewidywany i spowodować pożar, wybuch lub ciężkie obrażenia.
 - f) **Nie wolno narażać akumulatora na działanie ognia lub wysokich temperatur.** Ogień lub temperatura wynosząca ponad 130°C (265°F) mogą spowodować wybuch.
 - g) **Należy przestrzegać wszystkich instrukcji ładowania i nie ładować akumulatora lub narzędzia akumulatorowego poza zakresem temperatur podanym w instrukcji użytkownika.** Nieprawidłowe ładowanie lub ładowanie poza zakresem temperatur podanym w instrukcji użytkownika może prowadzić do uszkodzenia akumulatora i zwiększać ryzyko pożaru.

25.7 Serwis

25.6 Stosowanie i obchodzenie się z narzędziem akumulatorowym

- a) **Akumulatory należy ładować wyłącznie przy pomocy ładowarek, które są zalecane przez producenta.** Dla ładowarek, które zostały skonstruowane dla określonego rodzaju akumulatorów, występuje zagrożenie wybuchem pożaru, jeżeli zostaną zastosowane do ładowania innych akumulatorów.
- b) **Naprawy posiadanego urządzenia elektrycznego należy zlecać tylko wykwalifikowanym elektrotechnikom oraz wyłącznie z zastosowaniem oryginalnych części zamiennych.** W ten sposób można stwierdzić, że urządzenie jest bezpieczne.
- b) **Nie wolno nigdy poddawać konserwacji uszkodzonych akumulatorów.** Wszystkie prace konserwacyjne związane z akumulatorami mogą być przeprowadzane tylko przez pro-

ducenta lub upoważnione punkty obsługi klienta.

раните ни търговски обекти са готови да ви дадат компетентна консултация и съвети, както и да поемат комплексно техническо обслужване на закупените от Вас апарати.

STIHL е категоричен привърженик на устойчивото и отговорно отношение към природата. Настоящото ръководство за употреба следва да Ви подпомогне в продължителното, сигурно и екологично използване на Вашия продукт на STIHL.

Благодарим Ви за доверието и Ви пожелаваме удоволствие от употребата на изделието от фирма STIHL.



Dr. Nikolas Stihl

ВАЖНО! ПРОЧЕТЕТЕ ПРЕДИ УПОТРЕБА – И СЪХРАНЯВАЙТЕ.

2 Информация относно настоящото Ръководството за употреба

2.1 Действащи документи

Валидни са местните предписания за безопасност.

- ▶ Допълнително към настоящото ръководство за употреба да се прочетат, разберат и съхраняват следните документи:
 - Ръководство за употреба на използвания самар
 - Ръководство за употреба на акумулаторната батерия STIHL AR
 - Ръководство за употреба „Чанта с колан AP със захранващ кабел“
 - Указания за безопасност на акумулаторната батерия STIHL AP
 - Ръководство за употреба на зарядните устройства STIHL AL 101, 300, 500
 - Информация за безопасност за акумулаторните батерии и изделията с вградена акумулаторна батерия на STIHL: www.stihl.com/safety-data-sheets

Съдържание

1	Предговор.....	299
2	Информация относно настоящото Ръководството за употреба.....	299
3	Преглед на съдържанието.....	300
4	Указания за безопасност.....	303
5	Подготовка на телескопичната прътова кастрачка за работа.....	311
6	Зареждане на акумулатора и светодиодите.....	311
7	Монтаж на телескопичната прътова кастрачка.....	312
8	Поставяне и изваждане на акумулатора.....	314
9	Включване и изключване на телескопичната прътова кастрачка.....	315
10	Проверка на телескопичната прътова кастрачка.....	315
11	Работа с телескопичната прътова кастрачка.....	317
12	След работа.....	319
13	Транспортиране.....	319
14	Съхранение.....	319
15	Почистване.....	320
16	Поддръжка /обслужване.....	320
17	Ремонт.....	321
18	Отстраняване на неизправности.....	322
19	Технически данни.....	323
20	Комбинации от направляваща шина и режеща верига.....	325
21	Комбинации от самари.....	325
22	Резервни части и принадлежности.....	325
23	Отстраняване /изхвърляне.....	326
24	Декларация на ЕС (EU) за съответствие.....	326
25	Общи указания за безопасност за електрически инструменти.....	326

1 Предговор

Уважаеми клиенти,

Радваме се, че сте избрали изделие на фирма STIHL. Ние разработваме и произвеждаме продукти с най-високо качество в съответствие с изискванията на нашите клиенти. Така се създават продукти, които се отличават с висока надеждност дори при изключително високо натоварване.

STIHL също така държи на най-високото ниво в обслужването. Сътрудниците в специализи-

2.2 Обозначение на предупредителни указания, които се срещат в текста



ПРЕДУПРЕЖДЕНИЕ

- Това указание предупреждава за опасностите, които могат да доведат до тежки наранявания или до смърт.
 - ▶ Посочените мерки ще помогнат за предотвратяването на тежки наранявания или смърт.

УКАЗАНИЕ

- Това указание предупреждава за опасности, които могат да доведат до материални щети.
 - ▶ Посочените мерки ще помогнат за предотвратяването на материални щети.

2.3 Символи в текста



Този символ насочва към глава от настоящото ръководство за употреба.

3 Преглед на съдържанието

3.1 Телескопична прътова кастрачка STIHL HTA 66 и акумулаторна батерия

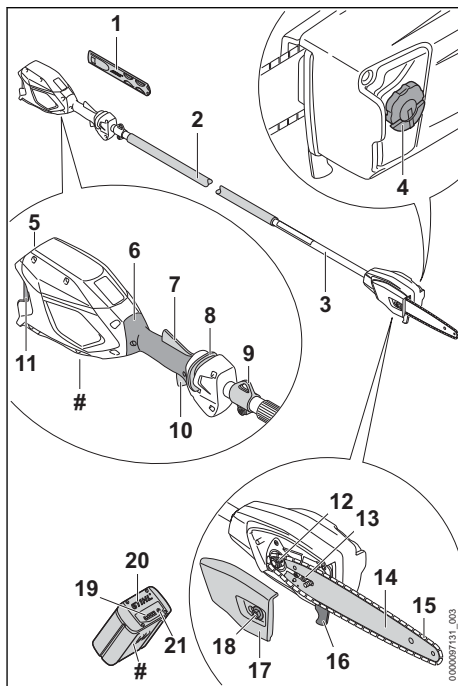

1 Предпазител на веригата

Предпазителят на веригата защитава ползвателя от контакт с режещата верига.

2 Маркуч на ръкохватката

Маркучът на ръкохватката служи за носене и водене на телескопичната прътова кастрачка.

3 Стебловидно тяло

Стебловидното тяло свързва всички конструктивни елементи помежду им.

4 Капачка на масления резервоар

Капачката на масления резервоар затваря масления резервоар.

5 Приемно гнездо за акумулаторната батерия

В това гнездо се поставя акумулаторната батерия.

- 6 Дръжка за управление**
Дръжката за управление служи за управление, носене и водене на телескопичната прътова кастрачка.
- 7 Ерго лост**
Ерго лостът задържа освобождаващия шибър на позиция, когато лостът за ръчно включване/изключване се पुсне.
- 8 Освобождаващ шибър**
Освобождаващият шибър деблокира лоста за ръчно включване/изключване.
- 9 Халка за носене на апарата**
Носещата халка служи за окачване на самара.
- 10 Лост за ръчно включване/изключване**
Лостът за ръчно включване/изключване включва и изключва телескопичната прътова кастрачка.
- 11 Блокиращ лост**
Посредством блокиращия лост акумулаторната батерия се задържа в предвиденото за нея приемно гнездо.
- 12 Верижно зъбно колело**
Верижното зъбно колело задвижва режещата верига.
- 13 Затегателен болт**
Затегателният болт служи за регулиране опъването на веригата.
- 14 Направляваща шина**
Направляващата шина направлява режещата верига.
- 15 Режеща верига**
Режещата верига разрязва дървения материал.
- 16 Ограничител**
По време на работа ограничителят поддържа телескопичната прътова кастрачка върху дървесината.
- 17 Капак на верижното зъбно колело**
Капака на верижното зъбно колело покрива зъбното колело и закрепва направляващата шина върху телескопичната прътова кастрачка.
- 18 Гайка**
Гайката фиксира капака на верижното зъбно колело към телескопичната прътова кастрачка.
- 19 Светодиоди**
Светодиодите показват състоянието на зареждане на акумулаторната батерия и евентуални неизправности.

- 20 Акумулаторна батерия**
Акумулаторната батерия захранва телескопичната прътова кастрачка с енергия.

- 21 Бутон**
С този бутон се активират светодиодите на акумулатора.

Табелка с техническите данни с машинния номер

3.2 Телескопична прътова кастрачка STIHL HTA 86 и акумулаторна батерия

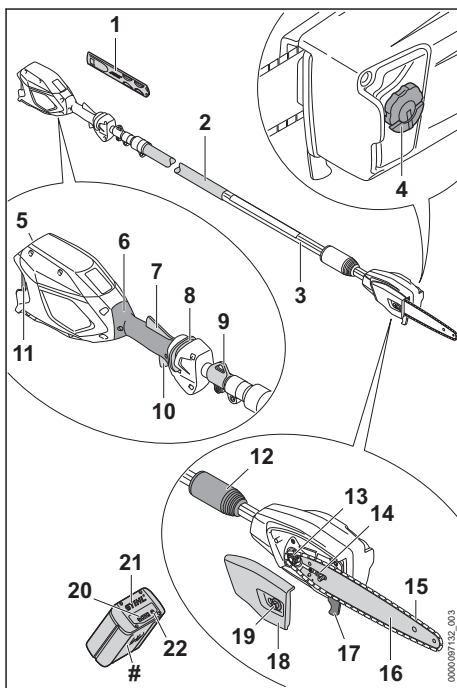

- 1 Предпазител на веригата**
Предпазителят на веригата защитава ползвателя от контакт с режещата верига.
- 2 Маркуч на ръкохватката**
Маркучът на ръкохватката служи за носене и водене на телескопичната прътова кастрачка.
- 3 Стебловидно тяло**
Стебловидното тяло свързва всички конструктивни елементи помежду им.
- 4 Капачка на масления резервоар**
Капачката на масления резервоар затваря масления резервоар.

- 5 Приемно гнездо за акумулаторната батерия**
В това гнездо се поставя акумулаторната батерия.
- 6 Дръжка за управление**
Дръжката за управление служи за управление, носене и водене на телескопичната прътова кастрачка.
- 7 Ерго лост**
Ерго лостът задържа освобождаващия шибър на позиция, когато лостът за ръчно включване/изключване се пусне.
- 8 Освобождаващ шибър**
Освобождаващият шибър деблокира лоста за ръчно включване/изключване.
- 9 Халка за носене на апарата**
Носещата халка служи за окачване на самара.
- 10 Лост за ръчно включване/изключване**
Лостът за ръчно включване/изключване включва и изключва телескопичната прътова кастрачка.
- 11 Блокиращ лост**
Посредством блокиращия лост акумулаторната батерия се задържа в предвиденото за нея приемно гнездо.
- 12 Затягаща гайка**
Затягащата гайка служи за настройване на дължината на стебловидното тяло.
- 13 Верижно зъбно колело**
Верижното зъбно колело задвижва режещата верига.
- 14 Затегателен болт**
Затегателният болт служи за регулиране опъването на веригата.
- 15 Режеща верига**
Режещата верига разрязва дървени материал.
- 16 Направляваща шина**
Направляващата шина направлява режещата верига.
- 17 Ограничител**
По време на работа ограничителят поддържа телескопичната прътова кастрачка върху дървесината.
- 18 Капак на верижното зъбно колело**
Капака на верижното зъбно колело покрива зъбното колело и закрепва направляващата шина върху телескопичната прътова кастрачка.

19 Гайка

Гайката фиксира капака на верижното зъбно колело към телескопичната прътова кастрачка.

20 Светодиоди

Светодиодите показват състоянието на зареждане на акумулаторната батерия и евентуални неизправности.

21 Акумулаторна батерия

Акумулаторната батерия захранва телескопичната прътова кастрачка с енергия.

22 Бутон

С този бутон се активират светодиодите на акумулатора.

Табелка с техническите данни с машинния номер**3.3 СИМВОЛИ**

Символите могат да се намират върху телескопичната прътова кастрачка и върху акумулаторната батерия и означават следното:



В тази позиция затягащата гайка е отворена. Стебловидното тяло може да бъде извадено.



В тази позиция затягащата гайка е затворена. Стебловидното тяло не може да се извади.



С този символ се обозначава резервоара за адхезионно масло за режещата верига.



С този символ се показва посоката на движение на режещата верига.



Посока на въртене за опъване на режещата верига



1 светодиод свети в червено в червено. Акумулаторната батерия е силно загреля или силно се е охладила.



4 светодиода мигат в червено. В акумулаторната батерия има неизправност.



Посоченото в непосредствена близост до символа показва енергийното съдържание на акумулаторната батерия според спецификацията на производителя на клетката. Наличното за приложение енергийно съдържание е по-ниско.



Изделието да не се отстранява / изхвърля заедно с битовите отпадъци.

4 Указания за безопасност

4.1 Предупредителни символи

Предупредителните символи върху телескопичната прътова кастрачка или акумулаторната батерия означават следното:



Да се спазват указанията за безопасност и мерките, свързани с тях.



Да се прочете, разбере и съхранява настоящото Ръководство за употреба.



Носете предпазни очила и предпазна каска.



Да се носят защитни обувки.



Да се носят работни ръкавици.



Да се спазва безопасно разстояние.



Изваждайте акумулаторната батерия при прекъсване на работа, при транспортиране, съхраняване, по време на дейностите по поддръжката или ремонта на машината.



Пазете акумулаторната батерия от горещина и огън.



Акумулаторът (батерията) да не се потапя в течности.



Да се спазват допустимите температурни граници за акумулаторната батерия.

4.2 Употреба по предназначение

Телескопичната прътова кастрачка STIHL HTA 66 или HTA 86 служи за подкастриране на високи дървета или подрязване на клони и високи дървета.

Телескопичната прътова кастрачка не трябва да се използва за изсичане.

Телескопичната прътова кастрачка може да се използва при дъжд.

Телескопичната прътова кастрачка се захранва с енергия от акумулаторна батерия STIHL AP или STIHL AR.

▲ ПРЕДУПРЕЖДЕНИЕ

- Акумулаторните батерии, които не са одобрени от STIHL за телескопичната прътова кастрачка, могат да предизвикат пожар и експлозия. Може да се стигне до тежки наранявания и смърт на хора и до материални щети.
 - ▶ Използвайте телескопична прътова кастрачка с акумулаторна батерия STIHL AP или STIHL AR.
- Ако телескопичната прътова кастрачка или акумулаторната батерия не се използва по предназначение, може да се стигне до тежко нараняване или дори до смърт на хора, както и до възникване на материални щети.
 - ▶ Телескопичната прътова кастрачка да се използва така, както е описано в това ръководство за употреба.
 - ▶ Акумулаторната батерия да се използва така, както е описано в това ръководство за употреба или в ръководството за употреба на акумулаторната батерия STIHL AR.

4.3 Изисквания към ползвателя

▲ ПРЕДУПРЕЖДЕНИЕ

- Ползвателите, които не са инструктирани предварително, не са в състояние да разпознаят или преценят опасностите, свързани с телескопичната прътова кастрачка и акумулаторната батерия. Ползвателят или другите хора могат да получат тежки или смъртоносни наранявания.



- ▶ Ръководството за употреба да се прочете, разбере и съхранява.

- ▶ Когато телескопичната прътова кастрачка или акумулаторната батерия се дават на друг ползвател: да му се предаде също и ръководството за употреба.

- ▶ Уверете се, че ползвателят удовлетворява следните изисквания:
 - Ползвателят е отпочинал.
 - Ползвателят физически, емоционално и умствено е способен да обс-

лужва телескопичната прътова кастрачка и акумулаторната батерия и да работи с тях. В случай че ползвателят физически, сетивно или умствено е ограничен да го направи, той може да работи с тях само под надзора или ръководството на отговорно лице.

- Ползвателят е в състояние да разпознае и прецени опасностите от телескопичната прътова кастрачка и акумулаторната батерия.
 - Ползвателят е пълнолетно лице или се обучава професионално в съответствие с националните разпоредби под надзора на друго лице.
 - Ползвателят трябва да е получил инструкции от сътрудник в специализиран търговски обект на фирма STIHL или от друг компетентен човек, преди да пристъпи към работа с телескопичната прътова кастрачка за първи път.
 - Ползвателят не се намира под въздействие на алкохол, медикаменти или наркотици.
- ▶ При съмнения се обърнете към специализиран търговски обект на STIHL.

4.4 Облекло и екипировка

▲ ПРЕДУПРЕЖДЕНИЕ

- По време на работа дългата коса може да се втегли в телескопичната прътова кастрачка. Ползвателят може да бъде сериозно ранен.
 - ▶ Приберете и осигурете дългата коса по такъв начин, че тя да се намира над раменете.
- По време на предмети могат да бъдат изхвърлени с висока скорост. Ползвателят може да бъде наранен.



- ▶ Носете плътно прилягащи предпазни очила. Подходящи предпазни очила са тези, които са минали проверка по стандарт EN 166 или по националните нормативи и със съответна маркировка се предлагат в търговската мрежа.

- Падащи надолу предмети могат да причинят травми на главата.



- ▶ Носете предпазна каска.

- По време на работа може да се вдигне прах. Вдишаният прах може да увреди здравето и да предизвика алергични реакции.
 - ▶ Ако се вдига прах: носете противопрахова маска.
- Неподходящо облекло може да се оплете в дървения материал, храсти и в телескопичната прътова кастрачка. Ползватели без подходящо облекло могат да получат тежки наранявания.
 - ▶ Носете плътно прилягащо облекло.
 - ▶ Не носете шалове и бижута.
- По време на работа ползвателят може да се пореже на дървесина. По време на почистване или поддръжка ползвателят може да влезе в контакт с режещата верига. Ползвателят може да бъде наранен.



- ▶ Носете работни ръкавици от устойчив материал.

- Ако ползвателят носи неподходящи обувки, той може да се подхлъзне. Ползвателят може да бъде наранен.



- ▶ Носете здрави затворени обувки с подметки с грайфери.

4.5 Работен участък и неговата околност

4.5.1 Телескопична прътова кастрачка

▲ ПРЕДУПРЕЖДЕНИЕ

- Външни хора, деца и животни не могат да разпознават и оценяват опасности, свързани с работа на телескопичната прътова кастрачка и опасностите от евентуално изхвърчащи предмети. Външни лица, деца и животни могат да получат тежки наранявания и да бъдат причинени материални щети.
 - ▶ Външни хора, деца и животни да се държат на разстояние 15 м по периметъра на работния участък.



- ▶ Да се спазва разстояние от 15 m спрямо всякакви предмети.
- ▶ Не оставяйте телескопичната прътова кастрачка без наблюдение.
- ▶ Уверете се, че деца не могат да си играят с телескопичната прътова кастрачка.

- Електрическите компоненти на телескопичната прътова кастрачка могат да произведат искри. В леснозапалима или експлозивна среда искрите могат да предизвикат пожар или експлозия. Може да се стигне до тежки наранявания и смърт на хора и до материални щети.

- ▶ Да не се работи в лесно възпламенима или експлозивна среда.

4.5.2 Акумулатор

▲ ПРЕДУПРЕЖДЕНИЕ

- Външните лица, децата и животните не могат да разпознаят и оценят опасностите, свързани с акумулатора. Външните лица, децата и животните могат да бъдат тежко ранени.
 - ▶ Дръжте далеч външните лица, особено децата и животните.
 - ▶ Не оставяйте акумулатора без надзор.
 - ▶ Уверете се, че децата не могат да играят с акумулатора.
- Акумулаторът не е защитен от всякакви влияния на околната среда. Ако акумулаторът е изложен на определени влияния на околната среда, той може да се запали или да експлодира. Хората могат да бъдат тежко ранени и да възникнат материални щети.



- ▶ Пазете акумулатора от топлина и огън.
- ▶ Не хвърляйте акумулатора в огън.



- ▶ Използвайте и съхранявайте акумулатора в температурния диапазон между - 10 °C и + 50 °C.



- ▶ Не потапяйте акумулатора във вода.

- ▶ Дръжте акумулатора далеч от метални предмети.
- ▶ Не излагайте акумулатора на високо налягане.
- ▶ Не излагайте акумулатора на въздействието на микровълни.
- ▶ Пазете акумулатора от химикали и от соли.

4.6 Състояние, съответстващо на изискванията за безопасност

4.6.1 Телескопична прътова кастрачка

Телескопичната прътова кастрачка се намира в състояние, съответстващо на изискванията за безопасност, ако са изпълнени следните условия:

- Телескопичната прътова кастрачка е повредена.
- Телескопичната прътова кастрачка е чиста.
- Елементите на управлението функционират нормално и не са променени.
- Смазването на веригата функционира нормално.
- Следите от износване на верижното зъбно колело не са по-дълбоки от 0,5 mm.
- Монтирана е една от посочените в това ръководство за употреба комбинации от направляваща шина и режеща верига.
- Направляващата шина и режещата верига са монтирани правилно.
- Режещата верига е опъната правилно.
- За тази телескопична прътова кастрачка са монтирани оригинални принадлежности на STIHL.
- Принадлежностите са монтирани правилно.
- Масленият резервоар е затворен.

▲ ПРЕДУПРЕЖДЕНИЕ

- При състояние, неотговарящо на изискванията за техническа безопасност, е възможно конструктивни части вече да не функционират правилно, а предпазните устройства - да не действат. Може да се стигне до сериозни наранявания на хора или смърт.
 - ▶ Да се работи само с неповредена телескопична прътова кастрачка.
 - ▶ Ако телескопичната прътова кастрачка е мръсна: почистете телескопичната прътова кастрачка.
 - ▶ Не променяйте телескопичната прътова кастрачка. Изключение: монтиране на една от посочените в това ръководство за употреба комбинации от направляваща шина и режеща верига.
 - ▶ Ако елементите на управлението не функционират: не работете с телескопичната прътова кастрачка.
 - ▶ За тази телескопична прътова кастрачка монтирайте оригинални принадлежности на STIHL.

- ▶ Монтирайте направляващата шина и режещата верига така, както е описано в това ръководство за употреба.
- ▶ Монтирайте принадлежностите така, както е описано в това ръководство за употреба или както е описано в ръководството за употреба на принадлежностите.
- ▶ Да не се вкарват никакви предмети в отворите на телескопичната прътова кастрачка.
- ▶ Затворете капачката на масления резервоар.
- ▶ Сменете износените или повредени указателни табелки.
- ▶ При съмнения се обърнете към специализиран търговски обект на STIHL.

4.6.2 Направляваща шина

Направляващата шина се намира в състояние, съответстващо на изискванията за безопасност, когато са изпълнени следните условия:

- Направляващата шина не е повредена.
- Направляващата шина не е деформирана.
- Каналът е толкова дълбок или е по-дълбок от минималната му дълбочина, **■** 19.3.
- Преградите на канала нямат мустаци.
- Каналът не е стеснен и не е разширен.

▲ ПРЕДУПРЕЖДЕНИЕ

- В състояние, не отговарящо на техническата безопасност, шината не може правилно да води режещата верига. Движещата се верига може да изскочи от направляващата шина. Може да се стигне до сериозни наранявания на хора или смърт.
 - ▶ Да се работи само с исправна /неповредена направляваща шина.
 - ▶ Ако дълбочината на жлеба е по-малка от минималната му дълбочина: да се смени направляващата шина.
 - ▶ Почиствайте мустаците на направляващата шина веднъж седмично.
 - ▶ При съмнения и въпроси обърнете се към сътрудник в специализиран търговски обект на фирма STIHL.

4.6.3 Режеща верига

Режещата верига се намира в състояние, съответстващо на изискванията за безопасност, когато са изпълнени следните условия:

- Режещата верига не е повредена.
- Режещата верига е правилно заточена.
- Маркировките за износване на режещите зъби трябва да се виждат.

▲ ПРЕДУПРЕЖДЕНИЕ

- При състояние на апарата, неотговарящо на изискванията за техническа безопасност, частите му не могат да функционират нормално и предпазните устройства престават да действат. Може да се стигне до сериозни наранявания на хора или смърт.
 - ▶ Да се работи само с исправна режеща верига.
 - ▶ Правилно да се заточва режещата верига.
 - ▶ При съмнения и въпроси обърнете се към специализиран търговски обект на STIHL.

4.6.4 Акумулатор

Акумулаторът е в състояние, съобразено с изискванията за безопасност, ако следните условия са изпълнени:

- Акумулаторът не е повреден.
- Акумулаторът е чист и сух.
- Акумулаторът функционира и не е променен.

▲ ПРЕДУПРЕЖДЕНИЕ

- В състояние, което не е съобразено с изискванията за безопасност, акумулаторът вече не може да функционира безопасно. Хората могат да получат тежки наранявания.
 - ▶ Работете с неповреден и функциониращ акумулатор.
 - ▶ Не зареждайте повреден или дефектен акумулатор.
 - ▶ Ако акумулаторът е замърсен или мокър: Почистете акумулатора и го оставете да изсъхне.
 - ▶ Не променяйте акумулатора.
 - ▶ Не пъхайте предмети в отворите на акумулатора.
 - ▶ Не свързвайте електрическите контакти на акумулатора с метални предмети и не предизвиквайте късо съединение.
 - ▶ Не отваряйте акумулатора.
 - ▶ Износените или повредени указателни табелки трябва да се сменят.
- От повредения акумулатор може да излезе течност. Ако течността влезе в контакт с кожата или очите, те може да се раздразнят.
 - ▶ Избягвайте контакт с течността.
 - ▶ Ако има контакт с кожата: измийте засегнатите места по кожата обилно с вода и сапун.

- ▶ Ако има контакт с очите: промийте очите най-малко за 15 минути обилно с вода и потърсете лекар.
- Повреден или дефектен акумулатор може да мирише необичайно, да дими или да гори. Това може да доведе до тежки наранявания или смърт за хората и може да възникнат материални щети.
 - ▶ Ако акумулаторът мирише необичайно или дими: не използвайте акумулатора и го дръжте далеч от запалими вещества.
 - ▶ Ако акумулаторът гори: опитайте се да угасите акумулатора с пожарогасител или с вода.

4.7 Процес на работа

4.7.1 Рязане

▲ ПРЕДУПРЕЖДЕНИЕ

- Ако извън работната зона в границата на чуваемост няма хора, не можете да извикате помощ в случай на авария.
 - ▶ Уверете се, че има хора извън работната зона, но в границата на чуваемост.
- В някои ситуации ползвателят не може да работи концентрирано. Ползвателят може да изгуби контрол върху телескопичната прътова кастрачка, да се сплъсне, падне и да получи тежки наранявания.
 - ▶ Работете спокойно и съсредоточено.
 - ▶ Ако условията на видимост или осветление са лоши: да не се работи с телескопичната прътова кастрачка.
 - ▶ Работете самостоятелно с телескопичната прътова кастрачка.
 - ▶ Внимавайте за препятствия.
 - ▶ Докато работите, стойте на земята и пазете равновесие. Ако се налага да се работи на високо: използвайте повдигателна работна платформа или устойчиви скелета.
 - ▶ Ако се появят признаци на умора: направете почивка по време на работата.
- Ползвателят може да се пореже от движещата се режеща верига. Ползвателят може да бъде сериозно ранен.
 - ▶ Да не се докосва движещата се режеща верига.
 - ▶ Ако режещата верига е блокирана от някакъв предмет: изключете телескопичната прътова кастрачка и свалете акумулаторната батерия. Едва тогава отстранете предмета.
- Движещата се верига се нагрява и се разтяга. Ако режещата верига не е достатъчно

смазана и обтегната, тя може да изскочи от направляващата шина или да се скъса. В резултат от това може да се стигне до тежки наранявания на хора и възникване на материални щети.

- ▶ Използвайте адхезионно масло за режещата верига.
- ▶ По време на работа редовно правете проверка на опъването на режещата верига. Ако опъването на режещата верига е недостатъчно: опънете режещата верига.
- Ако по време на работа забележите промени или нещо необичайно в поведението на телескопичната прътова кастрачка, това означава, че състоянието ѝ може да не съответства на изискванията за техническа безопасност. В резултат от това може да се стигне до тежки наранявания на хора и възникване на материални щети.
 - ▶ В този случай работата трябва да се прекрати, акумулаторната батерия да се извади и да се потърси специализиран търговски обект на STIHL.
- По време на работа телескопичната прътова кастрачка може да предизвика вибрации.



- ▶ Носете ръкавици.

- ▶ Правете почивки в процеса на работа.
- ▶ При поява на признаци за нарушено кръвооросване: посетете лекар.
- Ако движещата се режеща верига попадне върху твърд предмет, може да възникнат искри. Искрите могат да предизвикат пожар в леснозапалима среда. Може да се стигне до тежки наранявания и смърт на хора и до материални щети.
 - ▶ Не бива да се работи в леснозапалима среда.
- Когато лостът за ръчно включване/изключване се пусне, режещата верига продължава да се движи още известно време. Движещата режеща верига може да пореже хората. Може да се стигне до сериозни наранявания на хората.
 - ▶ Дръжте телескопичната прътова кастрачка и изчакайте режещата верига да спре да се движи.
- В опасна ситуация ползвателят може да изпадне в паника и да не свали самара. Ползвателят може да бъде сериозно ранен.
 - ▶ Упражнявайте се да свалите самара.

▲ ПРЕДУПРЕЖДЕНИЕ

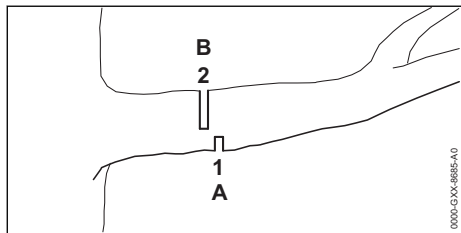

- Когато се реже дървесина, намираща се под напрежение, направляващата шина може да се заклещи. Ползвателят може да изгуби контрол върху телескопичната прътова кастрачка и да получи тежки наранявания.
 - ▶ Първо се прави облекчаващо връзване (1) в притиснатата страна (A), след това отрязващ връз (2) в опънатата страна (B), отместен в посока ствола.

▲ ОПАСНОСТ

- Ако се работи в участък с токопроводящи кабели под напрежение, режещата верига може да влезе в контакт с токопроводящите кабели под напрежение и да ги повреди. Ползвателят може да получи тежки, дори смъртоносни наранявания.

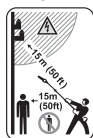

- ▶ Спазвайте разстояние от 15 m спрямо токопроводящите кабели.

4.7.2 Кастрене на клони

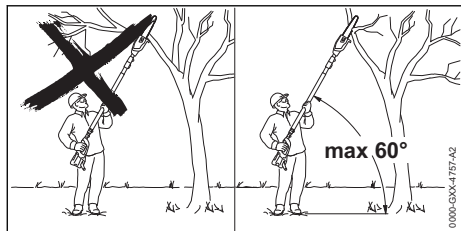

▲ ПРЕДУПРЕЖДЕНИЕ

- По време на кастрене надолу може да падне отрязан клон. Ползвателят може да бъде сериозно ранен.
 - ▶ Не стойте под клон, който се реже.
 - ▶ Спазвайте ъгъл от 60° спрямо хоризонталата.

4.8 Реактивни сили

4.8.1 Обратен удар

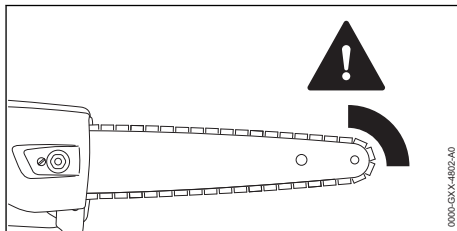

Обратен удар може да се получи по следните причини:

- Движещата се режеща верига в горната четвърт на върха на направляващата шина попадне случайно върху твърд предмет и бързо се спира.
- Движещата се режеща верига заседне с върха на шината във вреза.

▲ ПРЕДУПРЕЖДЕНИЕ

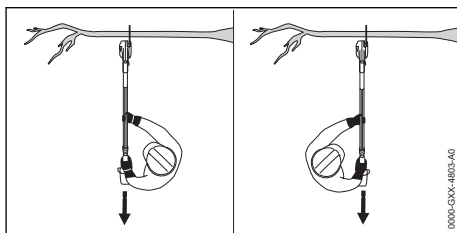

- При получаване на обратен удар телескопичната прътова кастрачка може да отскочи. Ползвателят може да изгуби контрол върху телескопичната прътова кастрачка и да получи тежки, дори смъртоносни наранявания.
 - ▶ Дръжте телескопичната прътова кастрачка с две ръце.
 - ▶ Дръжте тялото си надалеч от удължения обхват на въртене на телескопичната прътова кастрачка.
 - ▶ Работете така, както е описано в това ръководство за употреба.
 - ▶ Не работете с горната четвърт на върха на направляващата шина.
 - ▶ Работете само с добре заточена и правилно опъната режеща верига.
 - ▶ Използвайте режеща верига с намален обратен удар.
 - ▶ Използвайте направляваща шина с малка глава.
 - ▶ Режете само при пълна мощност.

4.8.2 Теглене към среза

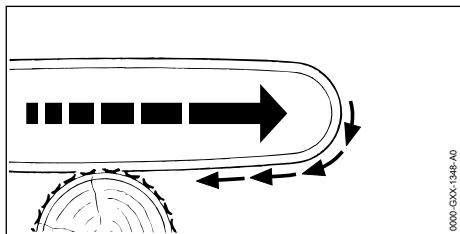

Когато се работи с долната страна на направляващата шина, телескопичната прътова кастрачка се тегли навън от ползвателя.

▲ ПРЕДУПРЕЖДЕНИЕ

- Ако движещата режеща верига попадне на твърд предмет и бързо спре, телескопичната прътова кастрачка може неочаквано силно да занесе/сочи към ползвателя. Ползвателят може да изгуби контрол върху телескопичната прътова кастрачка и да получи тежки, дори смъртоносни наранявания.
 - ▶ Дръжте телескопичната прътова кастрачка с две ръце.
 - ▶ Работете така, както е описано в това ръководство за употреба.
 - ▶ Направляващата се вкарва на право във вреза, без да се превърта.
 - ▶ Поставете правилно опората.
 - ▶ Режете само при пълна мощност.

4.8.3 Обратен удар

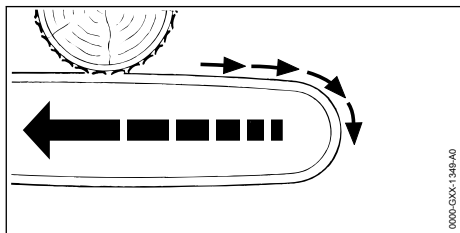

Когато се работи с горната част на шината, телескопичната прътова кастрачка бива тласкана в посока към ползвателя.

▲ ПРЕДУПРЕЖДЕНИЕ

- Ако движещата режеща верига попадне на твърд предмет и бързо спре, телескопичната прътова кастрачка може неочаквано силно да занесе/сочи към ползвателя. Ползвателят може да изгуби контрол върху телескопичната прътова кастрачка и да

получи тежки, дори смъртоносни наранявания.

- ▶ Дръжте телескопичната прътова кастрачка с две ръце.
- ▶ Работете така, както е описано в това ръководство за употреба.
- ▶ Направляващата се вкарва на право във вреза, без да се превърта.
- ▶ Режете само при пълна мощност.

4.9 Транспортиране

4.9.1 Телескопична прътова кастрачка

▲ ПРЕДУПРЕЖДЕНИЕ

- При транспортирането телескопичната прътова кастрачка може да се преобърне или да се измести. Това може да причини тежки наранявания на хора и материални щети.



- ▶ Извадете акумулаторната батерия.

- ▶ Избутайте предпазителя на веригата върху направляващата шина така, че да покрие цялата направляваща шина.
- ▶ Обезопасете телескопичната прътова кастрачка с обтяжни колани, ремъци или мрежа така, че да не може да се преобърне или измести.

4.9.2 Акумулаторна батерия

▲ ПРЕДУПРЕЖДЕНИЕ

- Акумулаторната батерия не е защитена срещу всички въздействия на околната среда. Ако акумулаторната батерия се подложи на неподходящи въздействия на околната среда, тя може да се повреди и могат да възникнат материални щети.
 - ▶ Не бива да се транспортира повредена акумулаторна батерия.
 - ▶ Акумулаторната батерия да се транспортира в електрически непроводима опаковка.
- При транспортирането акумулаторната батерия може да се преобърне или да се измести. Това може да причини тежки наранявания на хора и материални щети.
 - ▶ Акумулаторната батерия трябва да се опакова така в опаковката, че да не може да се мести.
 - ▶ Подсигурете опаковката така, че да не може да се движи.

4.10 Съхранение

4.10.1 Телескопична прътова кастрачка

▲ ПРЕДУПРЕЖДЕНИЕ

- Децата не могат да разпознават и оценяват опасности, свързани с телескопичната прътова кастрачка. Децата могат да бъдат сериозно наранени.



- ▶ Извадете акумулаторната батерия.

- ▶ Избутайте предпазителя на веригата върху направляващата шина така, че да покрие цялата направляваща шина.
- ▶ Телескопичната прътова кастрачка да се съхранява извън обсега на деца.

- Електрическите контакти на телескопичната прътова кастрачка и металните ѝ компоненти могат да кородират от влагата. Телескопичната прътова кастрачка може да се повреди.



- ▶ Извадете акумулаторната батерия.

- ▶ Телескопичната прътова кастрачка да се съхранява в чисто и сухо състояние.

4.10.2 Акумулаторна батерия

▲ ПРЕДУПРЕЖДЕНИЕ

- Децата не могат да разпознават и оценяват опасности, свързани с акумулаторната батерия. Децата могат да бъдат сериозно наранени.

- ▶ Акумулаторната батерия да се съхранява извън обсега на деца.
- Акумулаторната батерия не е защитена срещу всички въздействия на околната среда. Ако акумулаторната батерия бъде подложена на неподходящи въздействия от околната среда, тя може да се повреди.
 - ▶ Акумулаторната батерия да се съхранява в чисто и сухо състояние.
 - ▶ Акумулаторната батерия да се съхранява в затворено помещение.
 - ▶ Акумулаторната батерия да се съхранява отделно от телескопичната прътова кастрачка.
 - ▶ Акумулаторната батерия да се съхранява в електрически непроводима опаковка.

- ▶ Съхранявайте акумулаторната батерия в температурен диапазон между -10°C и $+50^{\circ}\text{C}$.

4.11 Почистване, поддръжка и ремонт

▲ ПРЕДУПРЕЖДЕНИЕ

- Ако по време на почистване, поддръжка и ремонт на телескопичната прътова кастрачка акумулаторната батерия е монтирана, то телескопичната прътова кастрачка може да се включи по невнимание. В резултат от това може да се стигне до тежки наранявания на хора и възникване на материални щети.



- ▶ Извадете акумулаторната батерия.

- Агресивни почистващи препарати, почистване с водна струя или остри предмети могат да повредят телескопичната прътова кастрачка, направляващата шина, режещата верига или акумулаторната батерия. Ако телескопичната прътова кастрачка, направляващата шина, режещата верига или акумулаторната батерия не са почиствени правилно, конструктивните части няма да функционират нормално, а предпазните устройства ще престанат да действат. Може да се стигне до сериозни наранявания на хората.

- ▶ Телескопичната прътова кастрачка, направляващата шина, режещата верига и акумулаторната батерия да се почистват така, както е описано в това ръководство за употреба.
- Ако поддръжката или ремонтът на телескопичната прътова кастрачка, направляващата шина, режещата верига или акумулаторната батерия не са извършени правилно, конструктивните части няма да функционират нормално, а предпазните устройства ще престанат да действат. Може да се стигне до сериозни наранявания на хора или смърт.
 - ▶ Не извършвайте самостоятелно поддръжка или ремонт на телескопичната прътова кастрачка и на акумулаторната батерия.
 - ▶ Ако се налага поддръжка или ремонт на телескопичната прътова кастрачка или акумулаторната батерия: обърнете се към специализиран търговски обект на STIHL.

- ▶ Поддръжка и ремонт на направляващата шина и режещата верига трябва да се извършват така, както е описано в това ръководство за употреба.
- По време на почистване или поддръжка на режещата верига има опасност ползвателят да се пореже от острите режещи зъби. Ползвателят може да бъде наранен.



- ▶ Носете работни ръкавици от устойчив материал.

5 Подготовка на телескопичната прътова кастрачка за работа

5.1 Подготовка на телескопичната прътова кастрачка за работа

Преди започване на работа е необходимо да се извършат следните стъпки:

- ▶ Уверете се, че следните части се намират в състояние, отговарящо на изискванията за техническата безопасност:

- телескопична прътова кастрачка, 4.6.1.
- направляваща шина, 4.6.2.
- режеща верига, 4.6.3.
- акумулаторна батерия, 4.6.4.

- ▶ Проверете акумулаторната батерия, 10.6.
- ▶ Зареждайте акумулаторната батерия докрай както е описано в ръководството за употреба на зарядните устройства STIHL AL 101, 300, 500.
- ▶ Почистете телескопичната прътова кастрачка, 15.1.
- ▶ Монтаж на телескопичната прътова кастрачка (HTA 86), 7.1.
- ▶ Монтирайте направляваща шина и режещата верига, 7.2.1.
- ▶ Опънете режещата верига, 7.3.
- ▶ Налейте адхезивно масло за режещата верига, 7.4.
- ▶ Настройте дължината на стеловидното тяло (HTA 86), 11.1.
- ▶ Поставете и настройте самара, 11.2.
- ▶ Проверете елементите на управлението, 10.4.
- ▶ Проверете смазването на веригата, 10.5.
- ▶ Ако тези стъпки не могат да се извършат: не използвайте повече телескопичната

прътова кастрачка и се обърнете към специализиран търговски обект на STIHL.

6 Зареждане на акумулатора и светодиодите

6.1 Зареждане на акумулаторната батерия

Времето на зареждане зависи от различни външни фактори, като например от температурата на акумулаторната батерия или от температурата на околната среда. Фактичeskото време на зареждане може да се различава от посоченото време. Времето на зареждане е посочено на адрес www.stihl.com/charging-times.

- ▶ Зареждайте акумулаторната батерия така, както е описано в ръководството за употреба на зарядните устройства STIHL AL 101, 300, 500.

6.2 Показване на състоянието на зареждане

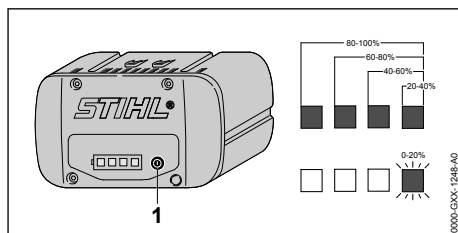

- ▶ Натиснете бутона (1). Светодиодите светят в продължение припл. на 5 секунди в зелено и показват състоянието на зареждането.
- ▶ Ако десният светодиод мига в зелен цвят: заредете акумулаторната батерия.

6.3 Светодиоди на акумулаторната батерия

Светодиодите могат да показват състоянието на зареждане или наличието на неизправности в акумулаторната батерия. Светодиодите могат да светят или да мигат в зелено или в червено.

Когато светодиодите светят или мигат в зелено, те показват състоянието на зареждане.

- ▶ Когато светодиодите светят или мигат в червено: отстранете неизправностите,  18.
В телескопичната прътова кастрачка или акумулаторната батерия има неизправност.

7 Монтаж на телескопичната прътова кастрачка

7.1 Монтаж на телескопичната прътова кастрачка (НТА 86)

- ▶ Изключете телескопичната прътова кастрачка и извадете акумулаторната батерия.

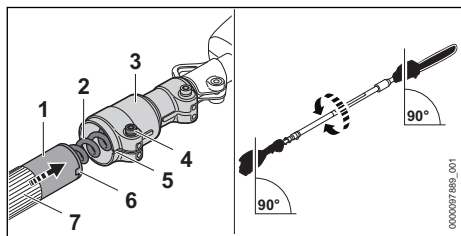

- ▶ Регулirайте стъбловидното тяло (1) както е показано.
- ▶ Вкарайте стъбловидното тяло (1) в клемното тяло (3) така че прорезите (5 и 6) да съпднат.
- ▶ Вкарайте стъбловидното тяло (1) до упор в клемното тяло (3) така че клемното тяло (3) да лежи над маркуча на ръкохватката (7) и внимавайте да не повредите кабела (2).
- ▶ Затегнете винта (4).

Стъбловидното тяло трябва да се монтира отново.

7.2 Монтиране и демонтиране на направляваща шина и режещата верига

7.2.1 Монтаж на направляващата шина и режещата верига

Комбинациите от направляваща шина и режеща верига, които са подходящи за верижното зъбно колело и могат да се монтират, са посочени в техническите характеристики,  20.1.

- ▶ Изключете телескопичната прътова кастрачка и извадете акумулаторната батерия.

7 Монтаж на телескопичната прътова кастрачка

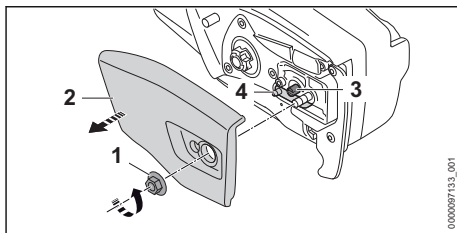

- ▶ Завъртете гайката (1) в посока, обратна на часовниковата стрелка, докато стане възможно да се свали капакът на верижното зъбно колело (2).
- ▶ Свалете капака на верижното зъбно колело (2).
- ▶ Завъртете затегателния болт (3) в посока, обратна на часовниковата стрелка, докато втулката на болта (4) прилегне отляво към корпуса.

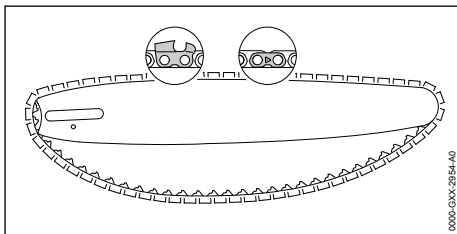

- ▶ Режещата верига така да се сложи в канала на направляващата шина така, че стрелките върху съединителните звена на режещата верига от горната им страна да сочат в посока на движението.

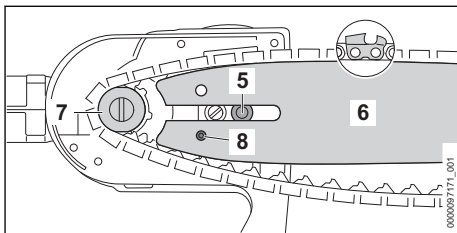

- ▶ Поставете направляващата шина с режещата верига на телескопичната прътова кастрачка така, че да са изпълнени следните условия:
 - Задвижващите звена на режещата верига са вкарани в зъбците на верижното зъбно колело (7).
 - Винтът (5) да е вкаран в надлъжния отвор на направляващата шина (6).
 - Шийката на болта за регулиране натягането на веригата (4) да е вкарана в отвора (8) на направляващата шина (6).

Ориентацията на направляващата шина (6) не е от значение. Отпечатаният надпис върху направляващата шина (6) може да бъде обърнат с главата надолу.

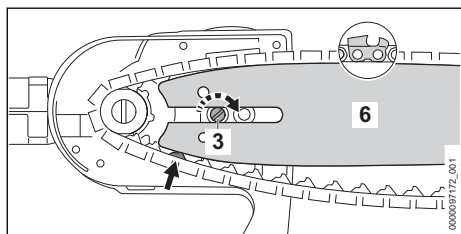

- ▶ Завъртете затегателния болт (3) в посока на часовниковата стрелка, докато режещата верига прилегне към направляващата шина. При това направлявайте задвижващите звена на режещата верига в жлеба на направляващата шина. Направляващата шина (6) и режещата верига прилягат към телескопичната прътова кастрачка.
- ▶ Поставете капака на верижното зъбно колело (2) така на телескопичната прътова кастрачка, че да се намира на една равнина с телескопичната прътова кастрачка.
- ▶ Завинтете гайката (1) и я затегнете здраво.

7.2.2 Демонтаж на направляващата шина и режещата верига

- ▶ Изключете телескопичната прътова кастрачка и извадете акумулаторната батерия.
- ▶ Въртете гайката в посока, обратна на часовниковата стрелка, докато стане възможно да се свали капака на верижното зъбно колело.
- ▶ Свалете капака на верижното зъбно колело.
- ▶ Завъртете затегателния болт до упор в посока, обратна на часовниковата стрелка. Режещата верига е разхлабена.

- ▶ Свалете направляващата шина и режещата верига.

7.3 Опъване на режещата верига

По време на работа режещата верига се разтяга или се свива. Опъването на режещата верига се променя. По време на работа е необходимо редовно да се проверява опъването на режещата верига и при необходимост допълнително да се опъва.

- ▶ Изключете телескопичната прътова кастрачка и извадете акумулаторната батерия.

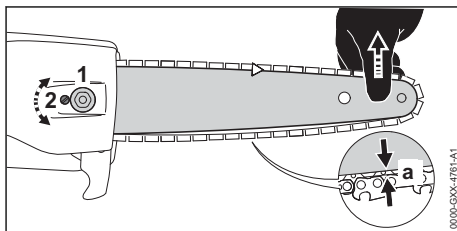

- ▶ Разхлабете гайката (1).
- ▶ Повдигнете направляващата шина откъм върха и завъртете затегателния болт (2) в посока на часовниковата стрелка, докато се изпълнят следните условия:
 - Разстоянието "а" в средата на направляващата шина е 1 mm до 2 mm.
 - Все още има възможност режещата верига да бъде изтеглена с два пръста и с малко усилие през направляващата шина.
- ▶ Повдигнете още малко направляващата шина откъм гърба и затегнете гайката (1).
- ▶ Ако разстоянието а в средата на направляващата шина не е 1 mm до 2 mm: обтегнете отново режещата верига.

7.4 Наливане на адхезионно масло за режеща верига

Адхезионното масло смазва и охлажда движещата се режеща верига.

- ▶ Изключете телескопичната прътова кастрачка и извадете акумулаторната батерия.
- ▶ Поставете телескопичната прътова кастрачка върху плоска повърхност така, че капачката на масления резервоар да сочи нагоре.
- ▶ Почистете участъка около капачката на масления резервоар с влажна кърпа.

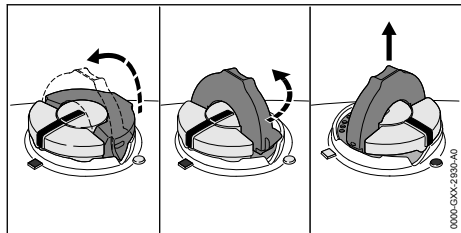

- ▶ Вдигнете скобата на капачката на масления резервоар.
- ▶ Завъртете капачката на масления резервоар до упор в посока, обратна на часовниковата стрелка.
- ▶ Свалете капачката на масления резервоар.
- ▶ Налейте адхезионно масло за режеща верига по такъв начин, че да не се разлее и не пълнете масления резервоар до ръба.
- ▶ Ако скобата на капачката на масления резервоар е спусната: вдигнете скобата.

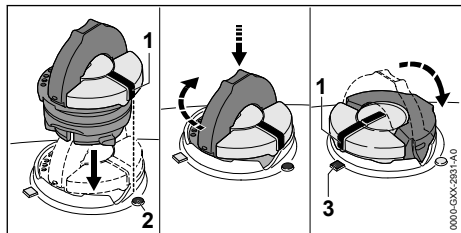

- ▶ Поставете капачката на масления резервоар така, че маркировката (1) да сочи към маркировката (2).
- ▶ Натиснете капачката на масления резервоар надолу и я завъртете по посока на часовниковата стрелка до упор. Капачката на масления резервоар се фиксира с щракване. Маркировката (1) сочи към маркировката (3).
- ▶ Проверете дали капачката на масления резервоар може да се извади нагоре.
- ▶ Ако капачката на масления резервоар не може да се извади нагоре: спуснете скобата на капачката на масления резервоар. Масленият резервоар е затворен.

Ако капачката на масления резервоар може да се извади нагоре, трябва да се изпълнят следните стъпки:

- ▶ Поставете капачката на масления резервоар в произволна позиция.

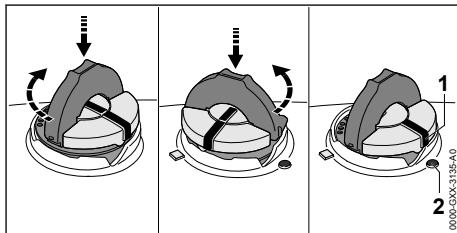

- ▶ Натиснете капачката на масления резервоар надолу и я завъртете по посока на часовниковата стрелка до упор.
- ▶ Натиснете капачката на масления резервоар надолу и я завъртете в посока, обратна на часовниковата стрелка, докато маркировката (1) се изравни с маркировката (2).
- ▶ Опитайте отново да затворите масления резервоар.
- ▶ Ако масленият резервоар все още не може да бъде затворен: не работете с телескопичната прътова кастрачка и се обърнете към специализиран търговски обект на STIHL. Телескопичната прътова кастрачка не се намира в състояние, съответстващо на изискванията за безопасност.

8 Поставяне и изваждане на акумулатора

8.1 Поставяне на акумулаторната батерия

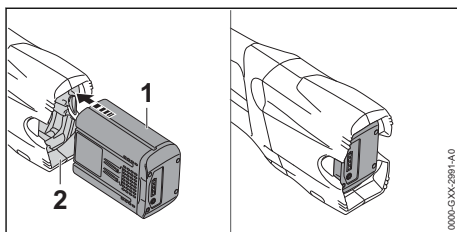

- ▶ Натиснете акумулаторната батерия (1) до упор в приемното ѝ гнездо (2). Акумулаторната батерия (1) се фиксира с щракване и е блокирана.

8.2 Изваждане на акумулаторната батерия

- ▶ Поставете телескопичната прътова кастрачка върху равна повърхност.

- ▶ Дръжте едната си ръка пред приемното гнездо на акумулаторната батерия, за да не изпадне акумулаторната батерия (2).

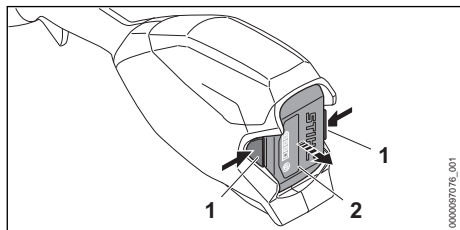

- ▶ Натиснете двата блокиращи лоста (1). Сега акумулаторната батерия (2) е деблокирана и може да се извади.

9 Включване и изключване на телескопичната прътова кастрачка

9.1 Включване на телескопичната прътова кастрачка

- ▶ Дръжте телескопичната прътова кастрачка с едната си ръка за дръжката за управление така, че палецът да обхваща дръжката.
- ▶ С другата си ръка дръжте телескопичната прътова кастрачка за маркучата на ръкохватката така, че палецът да обхваща маркучата на ръкохватката.

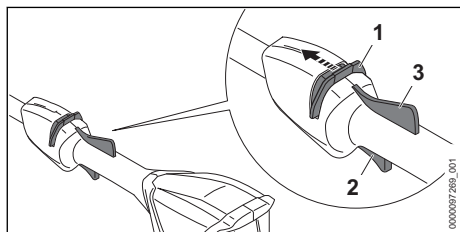

- ▶ Преместете освобождаващия шибър (1) с палеца в посока към режещата верига и го задържете.
- ▶ Натиснете лоста за ръчно включване/изключване (2) с показалеца си и го задържете натиснат. Телескопичната прътова кастрачка набира скорост и режещата верига започва да се движи. Освобождаващият шибър (1) може да се пусне.

Когато ергономичният лост е натиснат (3), лостът за ръчно включване/изключване (2) остава отключен. По този начин лостът за ръчно включване/изключване може да бъде пуснат и натиснат отново, без освобождава-

щият шибър да трябва да бъде плъзган отново в посока към режещата верига.

Когато лостът за ръчно включване/изключване (2) и ергономичният лост (3) бъдат пуснати, лостът за ръчно включване/изключване (3) е блокиран. Освобождаващият шибър (1) трябва да бъде плъзнат отново в посока към режещата верига и да бъде задържан, за да може лостът за ръчно включване/изключване (2) да бъде деблокиран.

9.2 Изключване на телескопичната прътова кастрачка

- ▶ Пуснете лоста за ръчно включване/изключване и Ergo лоста.
- ▶ Изчакайте, режещата верига спира да се движи след ок. 1 секунда.
- ▶ Ако след около 1 секунда режещата верига продължава да се движи: извадете акумулаторната батерия и се обърнете към специализиран търговски обект на STIHL. Телескопичната прътова кастрачка е дефектна.

10 Проверка на телескопичната прътова кастрачка

10.1 Проверка на верижното зъбно колело

- ▶ Изключете телескопичната прътова кастрачка и извадете акумулаторната батерия.
- ▶ Демонтирайте капака на верижното зъбно колело.
- ▶ Демонтирайте направляващата шина и режещата верига.

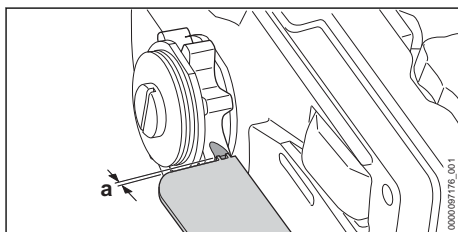



- ▶ Проверете за следи от износване на верижните зъбни колела с помощта на контролен шаблон на STIHL.

- ▶ Ако следите от износване са по-дебели от $a = 0,5 \text{ mm}$: не използвайте повече телескопичната прътова кастрачка и се обърнете към специализиран търговски обект на STIHL. Верижното зъбно колело трябва да се смени.

10.2 Проверка на направляващата шина

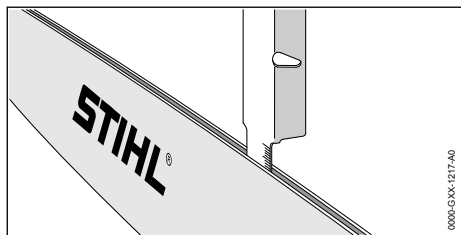
- ▶ Изключете телескопичната прътова кастрачка и извадете акумулаторната батерия.
- ▶ Демонтирайте режещата верига и направляващата шина.



- ▶ Измерете дълбочината на канала на направляващата шина с мащаба на шаблона за заточване на STIHL.
- ▶ Сменете направляващата шина, ако са изпълнени следните условия:
 - Направляващата шина е повредена.
 - Измерената дълбочина на канала е по-малка от минималната дълбочина на канала на направляващата шина,  19.3.
 - Каналът на направляващата шина е стеснен или разширен.
- ▶ При съмнения се обърнете към специализиран търговски обект на STIHL.

10.3 Проверка на режещата верига

- ▶ Изключете телескопичната прътова кастрачка и извадете акумулаторната батерия.

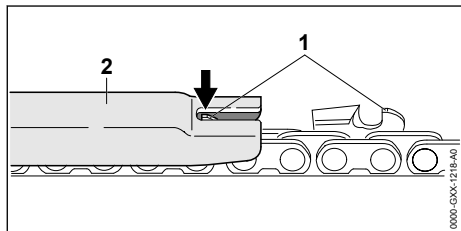

- ▶ Измерете височината на ограничителя за дълбочината (1) с помощта на шаблона за

заточване на STIHL (2). Шаблонът за заточване на STIHL трябва да пасва на стъпката на режещата верига.

- ▶ Ако ограничителят за дълбочината (1) стърчи извън шаблона за заточване (2): доизпилете ограничителя за дълбочината (1),  16.2.

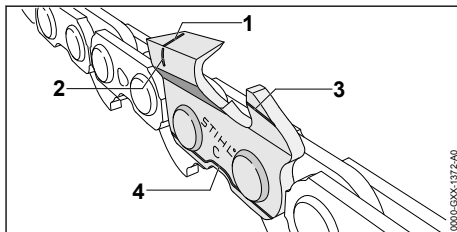

- ▶ Проверете дали маркировките за износване (1 – 4) на режещите зъби са видими.
- ▶ Ако маркировката за износване на някой от режещите зъби не се вижда: не използвайте повече режещата верига и се обърнете към специализиран търговски обект на STIHL.
- ▶ С помощта на шаблон за заточване на STIHL проверете дали ъгълът на заточване на режещите зъби е 30° . Шаблонът за заточване на STIHL трябва да пасва на стъпката на режещата верига.
- ▶ Ако ъгълът на заточване не е 30° : заточете режещата верига.
- ▶ При съмнения се обърнете към специализиран търговски обект на STIHL.

10.4 Проверка на елементите на управлението

Освобождаващ шибър, Ergo лост и лост за ръчно включване/изключване

- ▶ Извадете акумулаторната батерия.
- ▶ Опитайте се да натиснете лоста за ръчно включване/изключване без да задействате освобождаващия шибър.
- ▶ Ако лостът за ръчно включване/изключване се поддава на натиск, не използвайте повече телескопичната прътова кастрачка и се обърнете към специализиран търговски обект на STIHL. Освобождаващият шибър е дефектен.
- ▶ Преместете освобождаващия шибър с палеца в посока към режещата верига и го задръжте.
- ▶ Натиснете Ergo лоста и го задръжте натиснат.

- ▶ Натиснете лоста за ръчно включване/ изключване. Освобождаващият шибър може да се пусне.
- ▶ Пуснете лоста за ръчно включване/изключване и Ergo лоста.
- ▶ Ако освобождаващият шибър, лостът за ръчно включване/изключване или Ergo лостът са трудно подвижни или не се връщат автоматично в изходна позиция: не използвайте телескопичната прътова кастрачка и се обърнете към специализиран търговски обект на STIHL. Освобождаващият шибър, лостът за ръчно включване/изключване или Ergo лостът е дефектен.

Включване на телескопичната прътова кастрачка

- ▶ Поставете акумулаторната батерия.
- ▶ Преместете освобождаващия шибър в посока към режещата верига и го задръжте така.
- ▶ Натиснете лоста за ръчно включване/ изключване и го задръжте натиснат. Режещата верига се движи.
- ▶ Ако 3 светодиода мигат в червено: извадете акумулаторната батерия и се обърнете към специализиран търговски обект на STIHL. В телескопичната прътова кастрачка има неизправност.
- ▶ Освободете лоста за ръчно включване/ изключване. След ок. 1 секунда режещата верига пре-става да се движи.
- ▶ Ако след около 1 секунда режещата верига продължава да се движи: извадете акумулаторната батерия и се обърнете към специализиран търговски обект на STIHL. Телескопичната прътова кастрачка е дефектна.

10.5 Проверка на смазването на веригата

- ▶ Поставете акумулаторната батерия.
- ▶ Насочете направляващата шина към светла повърхност.
- ▶ Включете телескопичната прътова кастрачка. Адхезионното масло за режеща верига се изхвърля и се забелязва върху светлата повърхност. Смазването на веригата функционира нормално.
- ▶ Ако изхвърляно адхезионно масло не се вижда:

- ▶ Налейте адхезионно масло за режеща верига.
- ▶ Отново направете проверка на смазването.
- ▶ Ако адхезионното масло за режещи вериги, продължава да не се вижда върху светлата горна повърхност: не използвайте повече телескопичната прътова кастрачка и се обърнете към специализиран търговски обект на STIHL. Устройството за смазване на веригата е дефектно.

10.6 Проверете акумулаторната батерия

- ▶ Натиснете бутон на акумулаторната батерия. Светодиодите светят или мигат.
- ▶ Ако светодиодите не светят или не мигат: акумулаторната батерия да не се използва и да се потърси помощта на сътрудник в специализиран търговски обект на STIHL. В акумулаторната батерия има неизправност.

11 Работа с телескопичната прътова кастрачка



11.1 Настройка на дължината на стебловидното тяло (НТА 86)

Стебловидното тяло може да бъде регулирано по дължина в зависимост от приложението и ръста на ползвателя.

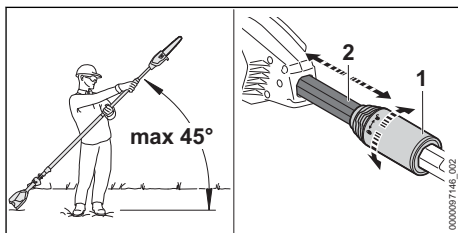
- ▶ Изключете телескопичната прътова кастрачка и извадете акумулаторната батерия.



- ▶ Спазвайте ъгъл от 45° спрямо хоризонталата.
- ▶ Завъртете затягащата гайка (1) с половин оборот в посока ↺.
- ▶ Настройте стебловидното тяло (2) желаната дължина.

- ▶ Завъртете затягащата гайка (1) до упор в посока .
- ▶ Проверете дали стебловидното тяло (2) повече не може да бъде премествано и че затягащата гайка (1) е завинтена до упор в посока .

Ако стебловидното тяло (2) вече не може да бъде преместено и затягащата гайка е завинтена до упор в посока , дължината на стебловидното тяло е настроена.

11.2 Поставяне и настройване на ремъка (колана) за носене на едно рамо

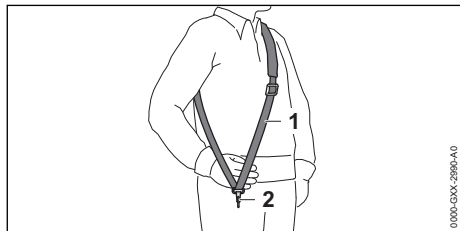

- ▶ Поставете ремъка (колана) за носене на едно рамо (1).
- ▶ Нагласете ремъка (колана) за носене на едно рамо (1) така, че карабинката (2) да се намира на около една педя разстояние от дясното Ви бедро.

Другите самари, които могат да се използват, са посочени в това ръководство за употреба  21.1.

11.3 Държане и управление на телескопичната прътова кастрачка

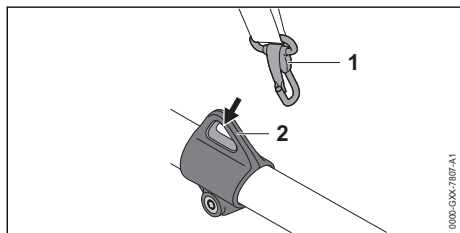

- ▶ Закачете халката за носене (2) на карабинера (1).

11 Работа с телескопичната прътова кастрачка

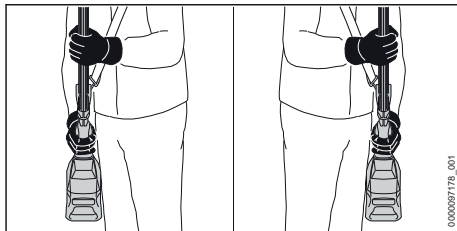

- ▶ Дръжте телескопичната прътова кастрачка с едната си ръка за дръжката за управление така, че палецът да обхваща дръжката.
- ▶ С другата си ръка дръжте телескопичната прътова кастрачка за маркуча на ръкохватката така, че палецът да обхваща маркуча на ръкохватката.

11.4 Кастрене на клони

Отрязващ врез

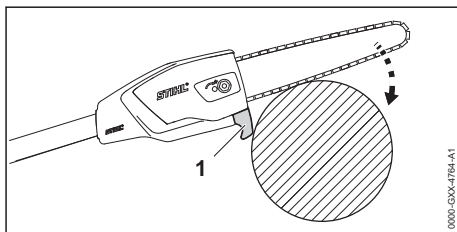

- ▶ Поставете ограничител (1) на клона.
- ▶ Натиснете направляващата шина "с пълна газ" срещу разрязвания клон.
- ▶ Отрежете клона с долната част на направляващата шина.

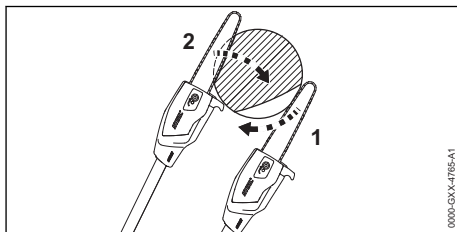

- ▶ Ако клонът е под напрежение: направете облекчаващо връзване (1) откъм притиснатата страна и след това от опънатата страна направете отрязващ врез (2).

Рязане на дебели клони

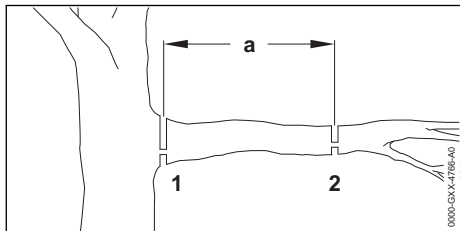

- ▶ Подрежете клона с отрязваща врез с облекчаващо връзване (2) на мястото на отрязване (2) на разстояние $a = 20$ cm пред желаното място на отрязване (1).
- ▶ Направете отрязващ врез с облекчаващо връзване на желаното място на отрязване (1).

12 След работа

12.1 След работа

- ▶ Изключете телескопичната прътова кастрачка и извадете акумулаторната батерия.
- ▶ Ако телескопичната прътова кастрачка е мокра: оставете телескопичната прътова кастрачка да изсъхне.
- ▶ Ако акумулаторната батерия е мокра: оставете акумулаторната батерия да изсъхне.
- ▶ Почистете телескопичната прътова кастрачка.
- ▶ Почистете направляващата шина и режещата верига.
- ▶ Отвъртете гайката на капака на верижното зъбно колело.
- ▶ Завъртете затегателния болт с 2 оборота в посока обратна на часовниковата стрелка. Режещата верига е разхлабена.
- ▶ Затегнете гайката на капака на верижното зъбно колело.
- ▶ Избутайте предпазителя на веригата върху направляващата шина така, че да покрие цялата направляваща шина.
- ▶ Почистете акумулаторната батерия.

13 Транспортиране

13.1 Транспортиране на телескопичната прътова кастрачка

- ▶ Изключете телескопичната прътова кастрачка и извадете акумулаторната батерия.
- ▶ Избутайте предпазителя на веригата върху направляващата шина така, че да покрие цялата направляваща шина.

- ▶ Вкарайте стебловидното тяло докрай (HTA 86).

Носене на телескопичната прътова кастрачка

- ▶ Носете телескопичната прътова кастрачка с една ръка за стебловидното тяло така, че направляващата шина да сочи назад.

Транспортиране на телескопичната прътова кастрачка в превозно средство

- ▶ Обезопасете телескопичната прътова кастрачка така, че да не се преобърне и да не може да се премести.

13.2 Транспортиране на акумулаторната батерия

- ▶ Изключете телескопичната прътова кастрачка и извадете акумулаторната батерия.
- ▶ Убедете се, че акумулаторната батерия се намира в състояние, съответстващо на изискванията за техническа безопасност.
- ▶ Акумулаторната батерия да се опакова така, че да са изпълнени следните изисквания:
 - Опаковката е електрически непроеводима.
 - Акумулаторната батерия не може да се движи в опаковката.
- ▶ Подсигурете опаковката така, че да не може да се движи.

Акумулаторната батерия подлежи на изискванията за транспортиране на опасни товари. Акумулаторната батерия е класифицирана като UN 3480 (литиево-йонни батерии) и е изпитана в съответствие с Ръководството на ООН "Изпитвания и критерии, част III, подраздел 38.3".

Правилата за транспортиране са посочени на www.stihl.com/safety-data-sheets.

14 Съхранение

14.1 Съхранение на телескопичната прътова кастрачка

- ▶ Изключете телескопичната прътова кастрачка и извадете акумулаторната батерия.
- ▶ Избутайте предпазителя на веригата върху направляващата шина така, че да покрие цялата направляваща шина.

- ▶ Телескопичната прътова кастрачка да се съхранява така, че да бъдат изпълнени следните условия:
 - Телескопичната прътова кастрачка да се намира извън обсега на деца.
 - Телескопичната прътова кастрачка е чиста и суха.
- ▶ Ако телескопичната прътова кастрачка ще се съхранява повече от 3 месеца: демонтирайте направляващата шина и режещата верига.

14.2 Съхраняване на акумулаторната батерия

STIHL препоръчва акумулаторната батерия да се съхранява в състояние на зареждане между 40 % и 60 % (2 светещи в зелено светодиода).

- ▶ Акумулаторната батерия да се съхранява така, че да бъдат изпълнени следните условия:
 - Акумулаторната батерия да се намира извън обсега на деца.
 - Акумулаторната батерия е чиста и суха.
 - Акумулаторната батерия да се намира в затворено помещение.
 - Акумулаторната батерия се съхранява отделно от телескопичната прътова кастрачка.
 - Акумулаторната батерия е поставена в електрически непроеводима опаковка.
 - Акумулаторната батерия се намира в температурен диапазон между – 10 °C и + 50 °C.

15 Почистване

15.1 Почистване на телескопичната прътова кастрачка

- ▶ Изключете телескопичната прътова кастрачка и извадете акумулаторната батерия.
- ▶ Почистете телескопичната прътова кастрачка с влажна кърпа или с разтворителя за смола на STIHL.
- ▶ Почистете вентилационните отвори с четка.
- ▶ Извадете чуждите тела от приемното гнездо на акумулаторната батерия и почистете вътрешността на гнездото с влажна кърпа.
- ▶ Почистете електрическите контакти в приемния отвор на акумулатора с мека четка.
- ▶ Демонтирайте капака на верижното зъбно колело.

- ▶ Почистете участъка около верижното зъбно колело с влажна кърпа или с разтворителя за смола на STIHL.
- ▶ Монтирайте капака на верижното зъбно колело.

15.2 Почистване на направляващата шина и режещата верига

- ▶ Изключете телескопичната прътова кастрачка и извадете акумулаторната батерия.
- ▶ Демонтирайте направляващата шина и режещата верига.

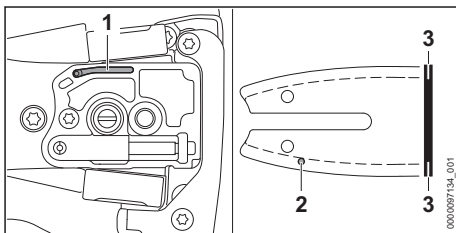

- ▶ Почистете канала за излизане на масло (1), отвора за подаване на масло (2) и жлеба (3) с малка четчица, мека четка или разтворител за смола на STIHL.
- ▶ Почистете режещата верига с малка четчица, мека четка или с разтворителя за смола на STIHL.
- ▶ Монтирайте направляващата шина и режещата верига.

15.3 Почистване на акумулатора

- ▶ Почистете акумулатора (батерията) с влажна кърпа.

16 Поддръжка /обслужване

16.1 Почистване на мустаците на направляващата шина

На външния ръб на направляващата шина може да се образуват мустаци.

- ▶ Отстранете мустаците с плоска пила или с устройство за изправяне на шини на STIHL.
- ▶ При съмнения и въпроси обърнете се към сътрудник в специализиран търговски обект на фирма STIHL.

16.2 Заточване на режещата верига

За правилното заточване на режещата верига се изисква много тренинг.

Пилите на STIHL, помощните средства за пилене на STIHL, заточващите уреди на STIHL и брошурата "Заточване на режещите вериги на STIHL", ще Ви помогнат правилно да заточите режещата верига. Можете да намерите брошурата на www.stihl.com/sharpening-brochure.

STIHL препоръчва режещите вериги да се предават за заточване в специализиран търговски обект на STIHL.



ПРЕДУПРЕЖДЕНИЕ

- Режещите зъби на веригата са остри. Ползвателят може да се пореже.
 - ▶ Да се носят работни ръкавици от устойчив материал.

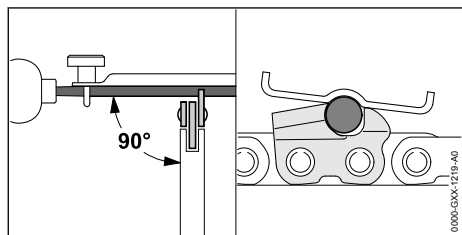

- ▶ Всеки режещ зъб да се изпили с кръгла пила по такъв начин, за да са изпълнени следните условия:
 - Кръглата пила да подхожда към стъпката на режещата верига.
 - Кръглата пила се води отвътре навън.
 - Кръглата пила се води под прав ъгъл към направляващата шина.
 - Спазвайте ъгъл на точене от 30°.

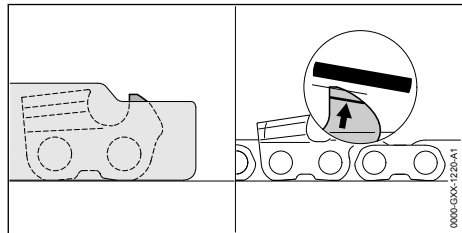

- ▶ Ограничителите за дълбочината така се изпилват с плоска пила, че да се намират в една равнина с шаблона за заточване на STIHL и успоредно към маркировката за износване. Шаблонът за заточване на STIHL трябва да пасва към стъпката на режещата верига.
- ▶ При съмнения и въпроси обърнете се към специализиран търговски обект на STIHL.

17 Ремонт

17.1 Ремонт на телескопичната прътова кастрачка и акумулаторната батерия

Ползвателят не може сам да извършва ремонт на телескопичната прътова кастрачка, направляващата шина, режещата верига и акумулаторната батерия.

- ▶ Ако телескопичната прътова кастрачка, направляващата шина или режещата верига са повредени: не използвайте телескопичната прътова кастрачка и се обърнете за консултация към специализиран търговски обект на STIHL.
- ▶ Ако акумулаторната батерия е дефектна или повредена: сменете акумулаторната батерия.

18 Отстраняване на неизправности

18.1 Отстраняване на неизправностите в телескопичната прътова кастрачка и акумулаторната батерия

Неизправност	Светодиоди на акумулаторната батерия	Причина	Отстраняване
При включване телескопичната прътова кастрачка не тръгва.	1 светодиода мига в зелено.	Състоянието на зареждане на акумулаторната батерия е твърде ниско.	<ul style="list-style-type: none"> Зареждайте акумулаторната батерия както е описано в ръководството за употреба на зарядните устройства STIHL AL 101, 300, 500.
	1 светодиода свети в червено в червено.	Акумулаторната батерия е силно загряла или силно се е охладила.	<ul style="list-style-type: none"> Извадете акумулаторната батерия. Оставете акумулаторната батерия да се охлади или затопли.
	3 светодиода мигат в червено.	В телескопичната прътова кастрачка има неизправност.	<ul style="list-style-type: none"> Извадете акумулаторната батерия. Почистете електрическите контакти в приемното гнездо на акумулаторната батерия. Поставете акумулаторната батерия. Включете телескопичната прътова кастрачка. Ако 3 светодиода продължават да мигат в червено: не използвайте повече телескопичната прътова кастрачка и се обърнете към специализиран търговски обект на фирма STIHL.
	3 светодиода светят в червено.	Телескопичната прътова кастрачка е прекалено гореща.	<ul style="list-style-type: none"> Извадете акумулаторната батерия. Оставете телескопичната прътова кастрачка да се охлади.
	4 светодиода мигат в червено.	В акумулаторната батерия има неизправност.	<ul style="list-style-type: none"> Извадете акумулаторната батерия и отново я поставете. Включете телескопичната прътова кастрачка. Ако 4 светодиода продължават да мигат в червено: не използвайте повече акумулаторната батерия и се обърнете към специализиран търговски обект на STIHL.
			Електрическата връзка между телескопичната прътова кастрачка и акумулаторната батерия е прекъсната.
		Телескопичната прътова кастрачка или акумулаторната батерия са влажни.	<ul style="list-style-type: none"> Оставете телескопичната прътова кастрачка или акумулаторната батерия да се охладят.
Телескопичната прътова кастрачка се изключва по време на работа.	3 светодиода светят в червено.	Телескопичната прътова кастрачка е прекалено гореща.	<ul style="list-style-type: none"> Извадете акумулаторната батерия. Оставете телескопичната прътова кастрачка да се охлади.

Неизправност	Светодиоди на акумулаторната батерия	Причина	Отстраняване
		Има електрическа неизправност.	<ul style="list-style-type: none"> ▶ Извадете акумулаторната батерия и отново я поставете. ▶ Включете телескопичната прътова кастрачка.
Времето на работа на телескопичната прътова кастрачка е твърде кратко.		Акумулаторната батерия не е заредена напълно.	▶ Зареждайте акумулаторната батерия докрай, както е описано в ръководството за употреба на зарядните устройства STIHL AL 101, 300, 500.
		Експлоатационният живот на акумулаторната батерия е надхвърлен.	▶ Сменете акумулаторната батерия.
В зоната на рязане се образува пушек или мирише на изгоряло.		Режещата верига не е заточена правилно.	Заточете правилно режещата верига.
		В масления резервоар има твърде малко адхезионно масло за режеща верига.	Налейте адхезионно масло за режеща верига.
		Устройството за смазване на веригата подава твърде малко адхезионно масло за режеща верига.	Не използвайте акумулаторната батерия и се обърнете към специализиран търговски обект на STIHL.
		Режещата верига е обтегната твърде силно.	Опънете правилно режещата верига.
		Телескопичната прътова кастрачка не се използва правилно.	Помолете работата на моторния трион да Ви бъде обяснена и се упражнявайте преди работа.

19 Технически данни

19.1 Телескопична прътова кастрачка STIHL HTA 66, HTA 86

HTA 66

Допустими акумулаторни батерии:

- STIHL AP
- STIHL AR
- Тегло без акумулаторна батерия: 3,3 kg
- Максимална вместимост на масления резервоар: 105 cm³ (0,105 l)

HTA 86

Допустими акумулаторни батерии:

- STIHL AP

- STIHL AR
- Тегло без акумулаторна батерия: 4,6 kg
- Максимална вместимост на масления резервоар: 105 cm³ (0,105 l)

Продължителността на работа е посочена на www.stihl.com/battery-life.

19.2 Верижни зъбни колела

Могат да се използват следните верижни зъбни колела:

- с 6 зъбци за 1/4" P

19.3 Минимална дълбочина на канала на направляващата шина.

Минималната дълбочина на канала зависи от стъпката на шината.

- 1/4" P: 4 mm

19.4 Батерия STIHL AP

- Батерия: литиева йонна (Li-ion)
- Напрежение: 36 V
- Капацитет в амперчаса Ah: виж заводска табелка
- Енергийно съдържание в Wh: виж заводска табелка
- Тегло в kg: виж заводска табелка
- Допустим температурен диапазон за използване и съхраняване: от - 10 °C до + 50 °C

19.5 Акустични и вибрационни стойности

Коефициентът К за нивото на звуковото налягане възлиза на 2 dB(A). Коефициентът К за нивото на звукова мощност възлиза на 2 dB(A). Коефициентът К за вибрационните стойности е равен на 2 m/s².

HTA 66

STIHL препоръчва да се носят антифони.

- Ниво на звукова мощност L_{рА}, измерено съгласно ISO 22868: 78 dB(A)
- Максимално ниво на акустично налягане L_{wА}, измерено съгласно ISO 22868: 93 dB(A)
- Вибрационна стойност a_{hV}, измерена съгласно ISO 22867
 - Дръжка за управление: 1,0 m/s²
 - Маркуч на ръкохватката: 1,0 m/s²

HTA 86

STIHL препоръчва да се носят антифони.

- Ниво на звукова мощност L_{рА}, измерено съгласно ISO 22868: 77 dB(A)

- Максимално ниво на акустично налягане L_{wА}, измерено съгласно ISO 22868: 93 dB(A)

Напълно прибрано стебловидно тяло:

- Вибрационна стойност a_{hV}, измерена съгласно ISO 22867
 - Дръжка за управление: 1,0 m/s²
 - Маркуч на ръкохватката: 1,0 m/s²

Напълно извадено стебловидно тяло

- Вибрационна стойност a_{hV}, измерена съгласно ISO 22867
 - Дръжка за управление: 1,0 m/s²
 - Маркуч на ръкохватката: 1,0 m/s²

Посочените вибрационни стойности са измерени по стандартизиран метод на изпитване и могат да бъдат използвани за сравнение на електрически уреди. Действително възникващите вибрационни стойности могат да се различават от посочените стойности, в зависимост от начина на приложение. Посочените вибрационни стойности могат да бъдат използвани за първоначална оценка на вибрационното натоварване. Действителното вибрационно натоварване трябва да бъде оценено. При това могат да се вземат под внимание също и периодите от време, през които електроуредът е изключен, както и тези, през които той е включен, но работи без натоварване.

Информация относно изпълнението на директивата за работодатели относно вибрациите 2002/44/ЕО можете да намерите на www.stihl.com/vib.

19.6 REACH

Съкращението "REACH" обозначава регламента на EG (Европ. общност) за регистриране, анализ и допустимост на химическите препарати.

Информацията за изпълнение на регламента REACH е посочена по-долу www.stihl.com/reach.

20 Комбинации от направляваща шина и режеща верига

20.1 Телескопична прътова кастрачка STIHL HTA 66, HTA 86

HTA 66

Стъпка на веригата	Дебелина на задвижващото звено/широчина на канала	Дължина	Направляваща шина	Брой зъби на направляващата звезда	Брой на задвижващите звена	Режеща верига
1/4" P	1,1 mm	25 cm	Rollomatic E Mini	8	56	71 PM3 (тип 3670)

HTA 86







Стъпка на веригата	Дебелина на задвижващото звено/широчина на канала	Дължина	Направляваща шина	Брой зъби на направляващата звезда	Брой на задвижващите звена	Режеща верига
1/4" P	1,1 mm	25 cm	Rollomatic E Mini	8	56	71 PM3 (тип 3670)
		30 cm	Rollomatic E Mini		64	

Дължината на рязане на направляващата шина зависи от използваната телескопична прътова кастрачка и от използваната режеща верига. Действителната дължина на рязане на шината може да бъде по-малка от посочената дължина.

21 Комбинации от самари

21.1 Комбинации от самари

Телескопичната прътова кастрачка трябва да се използва в комбинация със самар. Самарите, които могат да се използват, са посочени тук:

-  Колан за носене на апарата на едно рамо
-  Ремък (колан) за носене на две рамена
-  Аккумуляторна батерия STIHL AR заедно с опорната подложка
-  Колан за резервни акумулаторни батерии с колан за носене и монтирана „Чанта с колан AP със захранващ кабел“ заедно с опорната подложка
-  Колан за резервни акумулаторни батерии с монтирана „Чанта с колан AP със захранващ кабел“ заедно с колан за носене на уреда на едно рамо
-  Самар с вградена "Чанта с колан AP със захранващ кабел" заедно с опорната подложка



Система за носене на гърба RTS

22 Резервни части и принадлежности

22.1 Резервни части и принадлежности

STIHL С тези символи се обозначават оригинални резервни части на STIHL и оригинални принадлежности на STIHL.

Фирма STIHL препоръчва да се използват оригинални резервни части и оригинални принадлежности на STIHL.

Резервните части и принадлежностите на други производители не могат да бъдат оценени от STIHL по отношение на надеждността, безопасността и пригодността им, въпреки продължаващото наблюдение на пазара и STIHL не може да гарантира използването им.

Оригинални резервни части и оригинални принадлежности на STIHL се предлагат от специализиран търговски обект на STIHL.

23 Отстраняване /изхвърляне

23.1 Изхвърляне на телескопичната прътова кастрачка и на акумулаторната батерия

Информацията относно изхвърлянето можете да получите от местната администрация или от специализиран търговски обект на STIHL.

Неправилното изхвърляне може да увреди здравето и да замърси околната среда.

- ▶ Занесете продуктите на STIHL, включително опаковките, до подходящ събирателен пункт за рециклиране в съответствие с местните разпоредби.
- ▶ Не я изхвърляйте заедно с битовите отпадъци.

24 Декларация на ЕС (EU) за съответствие

24.1 Телескопична прътова кастрачка STIHL HTA 66, HTA 86

ANDREAS STIHL AG & Co. KG
Badstraße 115
D-71336 Waiblingen

Германия

декларира на своя собствена отговорност, че

- Вид: акумулаторна телескопична прътова кастрачка
- Фабрична марка: STIHL
- Тип: HTA 66, HTA 86
- Серийна идентификация: LA03

отговаря на съответните разпоредби на директивите 2011/65/EC, 2006/42/EO и 2014/30/EO и е разработена и произведена съгласно валидните към датата на производство версии на следните стандарти: EN 55014-1, EN 55014-2, EN 62841-1, при спазване на EN ISO 11680-1 и EN 62841-4-1.

Типовото одобрение на EO съгласно директива 2006/42/EO, чл. 12.3(b) е извършено от: Институт за изпитване и сертифициране VDE Prüf- u. Zertifizierungsinstitut (NB 0366), Merianstraße 28, 63069 Offenbach, Германия
– Номер на сертификата HTA 66, HTA 86: 40051683

Техническата документация се съхранява в отдел Одобрение на продукти на ANDREAS STIHL AG & Co. KG.

Годината на производство, страната на производство и машинният номер са посочени на телескопичната прътова кастрачка.

Вайблинген, 03.08.2020

ANDREAS STIHL AG & Co. KG

в качеството на заместник



Dr. Jürgen Hoffmann, ръководител на отдел Данни за продукти, предписания и разрешения

25 Общи указания за безопасност за електрически инструменти

25.1 Въведение

Този раздел предава съдържанието на текста на предварително формулираните в европейския норматив EN/IEC 62841 общи указания за безопасност на ръчно управлявани, задвижвани с двигател електроинструменти.

STIHL трябва да отпечата тези текстове.

Указанията за безопасност за предотвратяване на електрически удар, които са посочени в "Електрическа безопасност", не са приложими за задвижваните с акумулаторна батерия изделия на STIHL.



ПРЕДУПРЕЖДЕНИЕ

- **Прочетете внимателно всички указания за безопасност, инструкции, илюстрации и технически данни, с които е оборудван електроинструмента.** Всякакви пропуски при спазването на инструкциите по-долу могат да причинят електрически удар, пожар и/или тежки наранявания. **Съхранявайте указанията и инструкциите за безопасност на сигурно място за по-нататъшна употреба.**

Понятието "електроинструмент", използвано при указанията за безопасност се отнася за електроинструменти, задвижвани с ток от електрическата мрежа (с кабел за електриче-

ско захранване от мрежата) и за електроинструменти, задвижвани с акумулаторна батерия (без кабел за електрическо захранване от мрежата).

25.2 Безопасност на работното място

- a) **Поддържайте Вашето работно място чисто и добре осветено.** Безредие или неосветени работни места могат да доведат до злополука.
- b) **Не работете с електрическия инструмент в застрашена от експлозия среда, в която се намират запалими течности, газове или прах.** Електроинструментите образуват искри, които могат да възпламенят праха или изпаренията.
- c) **По време на използването на електрическия инструмент дръжте децата и другите лица надалеч.** При отклоняване на вниманието можете да загубите контрол върху електрическия инструмент.

25.3 Електрическа безопасност

- a) **Щепселът за връзка на електрическия инструмент с мрежата трябва да съответства на контакта. Щепселът не бива да се променя по какъвто и да било начин. Не използвайте адаптерни щепсели заедно със заземени електрически инструменти.** Непроменените щепсели и съответстващите контакти намаляват риска от електрически токов удар.
- b) **Избягвайте контакт на тялото Ви със заземени повърхности като тези на тръби, отоплителни тела, електрически печки и хладилници.** Ако тялото Ви е заземено, съществува повишен риск от удар с електрически ток.
- c) **Пазете електрическите инструменти от дъжд или влага.** Проникването на вода в електрическия инструмент води до повишен риск от удар с електрически ток.
- d) **Не използвайте захранващия кабел за цели, които не са по предназначението му. Никога не използвайте захранващия кабел за носене, дърпане или за изваждане на щепсела на електрическия инструмент от контакта. Пазете захранващия кабел от топлина, масло, остри ръбове или движещи се части. Повредените или усуканите захранващи провод-**

ници водят до повишен риск от удар с електрически ток.

- e) **Ако работите с електрически инструмент на открито, използвайте само удължителни кабели, които са подходящи за работа навън.** Употребата на удължителен кабел, който е подходящ за работа навън, намалява риска от електрически токов удар.
- f) **Ако не може да се избегне работа с електрическия инструмент във влажна среда, използвайте защитен прекъсвач срещу утечен ток.** Употребата на защитния прекъсвач с диференциална защита срещу недопустимия утечен ток намалява риска от електрически токов удар.

25.4 Безопасност на хора

- a) **Бъдете предпазливи, внимавайте какво правите и подхождайте разумно към работата с електрическия инструмент. Никога не използвайте електрическия инструмент, ако сте уморени или се намирате под влиянието на наркотици, алкохол или медикаменти.** Дори и само един миг на невнимание при употребата на електрическия инструмент може да доведе до сериозни наранявания.
- b) **Носете лично предпазно оборудване и винаги предпазни очила.** Носеното на лично предпазно оборудване, като прахозащитна маска, защитни обувки с предпазващи от хлъзгане подметки с грайфери, предпазна каска или антифони за защита на слуха, според вида и начина на използване на електрическия инструмент, намалява риска от наранявания.
- c) **Избягвайте неволно пускане на машината в действие. Обезателно проверете, за да сте сигурни, че електрическият инструмент е изключен, преди да го включите към мрежата за електрическо захранване и/или към акумулаторната батерия, преди да го хванете или носите.** Ако по време на пренасяне на електрическия инструмент държите пръста си на превключвателя или ако свържете електрическия инструмент във включено състояние към електрическото захранване, това може да доведе до злополуки.
- d) **Преди да включите електрическия инструмент, отстранете всички инструменти за настройка или гаечни ключове.** Ако в някоя въртяща се част на електрическия

- инструмент се намира инструмент или ключ, това може да доведе до наранявания.
- e) **Избягвайте необичайни положения на тялото.** Грижете се винаги да заемате **сигурна и стабилна стойка и пазете равномерно по всяко време.** По този начин можете да контролирате електрическия инструмент в неочаквани ситуации.
 - f) **Носете подходящо облекло.** Не носете широки дрехи или украшения. Пазете косите си и облеклото далеч от въртящите се части на апарата. Широките дрехи, украшенията или дългите коси могат да се закачат във въртящите се части на апарата.
 - g) **Ако могат да бъдат монтирани устройства за прасосмучене или улавяне на прах, те трябва да се свържат и да се използват правилно.** Използването на прасосмучене може да намали опасностите, причинени от запрашаване.
 - h) **Не проявявайте небрежност по отношение на безопасността и не пренебрегвайте правилата за техника на безопасност, дори ако след многократна употреба на електрическия инструмент вече го познавате добре.** Небрежното поведение може за броени части от секундата да доведе до тежки наранявания.
- d) **Съхранявайте електрическите инструменти, които не се ползват в момента, далеч от обсега на деца.** Не позволявайте електрическият инструмент да се използва от лица, които не са запознати подробно с него или не са прочели тези инструкции. Електрическите инструменти са опасни, ако се използват от неопитни лица.
 - e) **Поддържайте грижливо електрическите инструменти и работния инструмент.** Контролирайте редовно дали движещите се части функционират правилно и дали не заяждат, дали няма счупени части или части, които са така повредени, че да пречат на функционирането на електрическия инструмент. Давайте за ремонт повредените части, преди да използвате електрическия инструмент. Много злополуки се причиняват от лошо поддържани електрически инструменти.
 - f) **Поддържайте електрическите инструменти винаги остри и чисти.** Грижливо поддържаните режещи инструменти с остри режещи ръбове се заклепват по-малко и се управляват по-лесно.
 - g) **Използвайте електрическия инструмент, работния инструмент, работните инструменти и т.н. съгласно съочетените тук инструкции.** При това съблюдавайте условията на работа и извършваната дейност. Използването на електрическите инструменти за други освен предвидените за тях цели и приложения, може да доведе до опасни ситуации.

25.5 Използване и боравене с електрическия инструмент

- a) **Не претоварвайте електрическия инструмент.** При работа използвайте предназначения за това електрически инструмент. С подходящия електрически инструмент се работи по-добре и по-безопасно в дадения обхват на мощност.
 - b) **Не използвайте електрически инструмент, чийто превключвател е дефектен.** Ако електрическият инструмент не може вече да се включва или изключва, той е опасен и трябва да се ремонтира.
 - c) **Винаги изваждайте щепсела от контакта и/или отстранявайте сменяемата акумулаторна батерия преди да предприемате настройки по апарата, преди да смените частите на работния инструмент или оставяте електрическия инструмент на съхранение.** Тази предпазна мярка предотвратява неволно задействане на електрическия инструмент.
- h) **Поддържайте ръкохватките и повърхностите на ръкохватките в сухо, чисто състояние, незамърсени с масло и мазнини.** Хлъзгавите ръкохватки и повърхности на ръкохватките не позволяват стабилно обслужване и контрол на електрическия инструмент в непредвидени ситуации.

25.6 Използване и третиране на акумулаторния инструмент

- a) **Зареждайте акумулаторните батерии само със зарядните устройства, които са препоръчани от производителя.** За зарядно устройство, което е подходящо за определен вид акумулаторни батерии съществува опасност от пожар, ако то се използва с други акумулаторни батерии.

Compania STIHL se angajează în mod expres să protejeze natura. Aceste instrucțiuni de utilizare sunt concepute pentru a vă ajuta la utilizarea sigură și ecologică a produsului dumneavoastră STIHL pe o durată lungă de exploatare.

Vă mulțumim pentru încredere și vă dorim multă bucurie la utilizarea produsului dumneavoastră STIHL.



Dr. Nikolas Stihl

IMPORTANT! ÎNAINTE DE UTILIZARE, CITIȚI ȘI PĂSTRAȚI INSTRUCȚIUNILE.

2 Informații referitoare la acest Manual de instrucțiuni

2.1 Documente valabile

Sunt valabile prevederile locale privitoare la securitate.

- ▶ În plus față de acest Manual cu Instrucțiuni, citiți, înțelegeți și păstrați următoarele documente:
 - Manualul de utilizare al sistemului de transport folosit
 - Manualul de utilizare al acumulatorului STIHL AR
 - Manual de instrucțiuni "borsetă AP cu cablu de legătură"
 - Instrucțiunile de siguranță ale acumulatorului STIHL AP
 - Manual de instrucțiuni pentru încărcătoare STIHL AL 101, 300, 500
 - Informații privind siguranța pentru acumulatorii și produsele STIHL cu acumulator încorporat: www.stihl.com/safety-data-sheets

2.2 Identificarea Notelor de avertizare din text



AVERTISMENT

- Această notă poate indica pericolele care au ca rezultat răni grave sau decese.
 - ▶ Măsurile specificate pot împiedica răniile grave sau decesele.

INDICAȚIE

- Această notă indică pericolele care pot avea ca rezultat avariarea bunurilor.
 - ▶ Măsurile specificate pot împiedica avariarea bunurilor.

2.3 Simboluri în text



Acest simbol se referă la un capitol din aceste instrucțiuni de folosire.

3 Cuprins

3.1 Emondorul de înălțime STIHL HTA 66 și acumulatorul

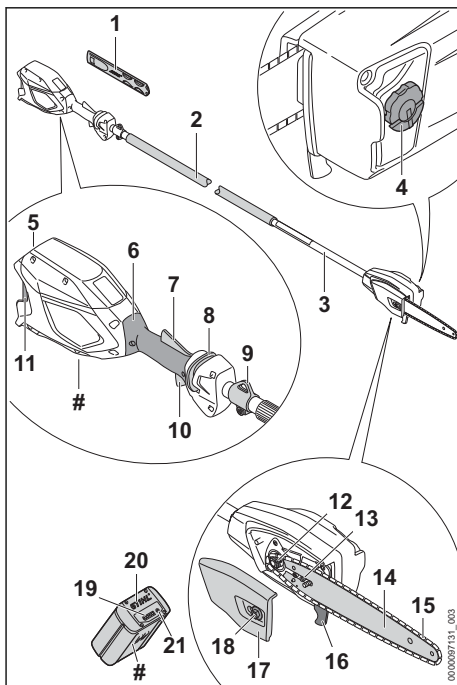

1 Apărătoare de lanț

Apărătoarea de lanț protejează față de contactul cu lanțul de ferăstrău.

2 Furtunul mânerului

Furtunul mânerului servește la susținerea și ghidarea emondorului de înălțime.

3 Tijă

Tija conectează toate componentele.

4 Capacul rezervorului de ulei

Capacul rezervorului de ulei închide rezervorul de ulei.

5 Compartimentul acumulatorului

Compartimentul acumulatorului adăpostește acumulatorul.

6 Mâner de comandă

Mânerul de comandă servește la comanda, susținerea și ghidarea emondorului de înălțime.

7 Pârghia ergonomică

Pârghia ergonomică menține cursorul de deblocare pe poziție, dacă se eliberează maneta de acționare.

8 Cursor de deblocare

Cursorul de deblocare blochează maneta de acționare.

9 Inel de susținere

Inelul de susținere servește la agățarea sistemului de transport.

10 Maneta de acționare

Pârghia de comutație pornește și oprește emondorul de înălțime.

11 Pârghie de blocare

Pârghia de blocare blochează acumulatorul în compartimentul acumulatorului.

12 Roata de lanț

Roata de lanț acționează lanțul ferăstrăului.

13 Șurub de tensionare

Șurubul de tensionare servește la reglarea tensionării lanțului.

14 Șina port-lanț

Șina port-lanț ghidează lanțul ferăstrăului.

15 Lanțul fierăstrăului

Lanțul ferăstrăului taie lemnul.

16 Opritor

În timpul lucrului, opritorul sprijină emondorul de înălțime pe lemn.

17 Capacul roții de lanț

Capacul roții de lanț acoperă roata de lanț și fixează șina portlanț pe emondorul de înălțime.

18 Piuliță

Piulița fluture fixează capacul roții de lanț pe emondorul de înălțime.

19 LED-uri

LED-urile indică starea de încărcare a acumulatorului și defecțiunile.

20 Acumulator

Acumulatorul furnizează electricitate emondorului de înălțime.

21 Butonul

Butonul acționat prin apăsare activează LED-urile de pe acumulator.

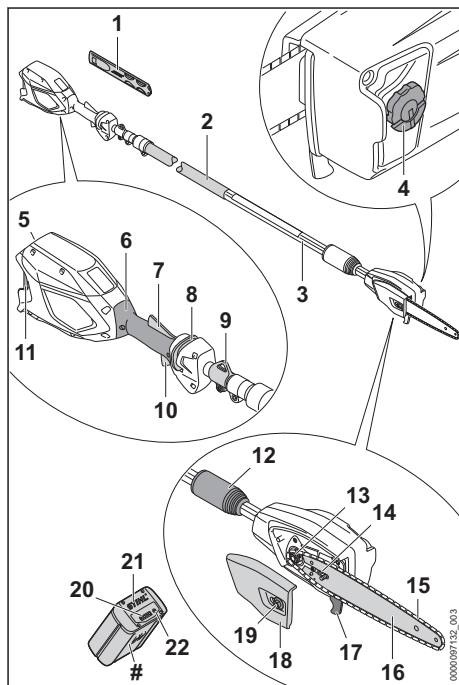
Plăcuță de identificare cu seria mașinii**3.2 Emondorul de înălțime STIHL HTA 86 și acumulatorul****1 Apărătoare de lanț**

Apărătoarea de lanț protejează față de contactul cu lanțul de ferăstrău.

2 Furtunul mânerului

Furtunul mânerului servește la susținerea și ghidarea emondorului de înălțime.

3 Tijă

Tija conectează toate componentele.

4 Capacul rezervorului de ulei

Capacul rezervorului de ulei închide rezervorul de ulei.

5 Compartimentul acumulatorului

Compartimentul acumulatorului adăpostește acumulatorul.

6 Mâner de comandă

Mânerul de comandă servește la comanda, susținerea și ghidarea emondorului de înălțime.

7 Pârghia ergonomică

Pârghia ergonomică menține cursorul de deblocare pe poziție, dacă se eliberează maneta de acționare.

8 Cursor de deblocare

Cursorul de deblocare blochează maneta de acționare.

9 Inel de susținere

Inelul de susținere servește la agățarea sistemului de transport.

10 Maneta de acționare

Pârghia de comutație pornește și oprește emondorul de înălțime.

11 Pârghie de blocare

Pârghia de blocare blochează acumulatorul în compartimentul acumulatorului.

12 Piulița de strângere

Piulița de strângere servește la reglarea lungimii tijei.

13 Roata de lanț

Roata de lanț acționează lanțul ferăstrăului.

14 Șurub de tensionare

Șurubul de tensionare servește la reglarea tensionării lanțului.

15 Lanțul fierăstrăului

Lanțul ferăstrăului taie lemnul.

16 Șina port-lanț

Șina port-lanț ghidează lanțul ferăstrăului.

17 Opritor

În timpul lucrului, opritorul sprijină emondorul de înălțime pe lemn.

18 Capacul roții de lanț

Capacul roții de lanț acoperă roata de lanț și fixează șina portlanț pe emondorul de înălțime.

19 Piuliță

Piulița fluture fixează capacul roții de lanț pe emondorul de înălțime.

20 LED-uri

LED-urile indică starea de încărcare a acumulatorului și defecțiunile.

21 Acumulator

Acumulatorul furnizează electricitate emondorului de înălțime.

22 Butonul

Butonul acționat prin apăsare activează LED-urile de pe acumulator.

Plăcuță de identificare cu seria mașinii**3.3 Simboluri**

Pot exista simboluri pe emondorul de înălțime și pe acumulator, iar acestea semnifică următoarele:



În această poziție, piulița de fixare este deschisă. Tija poate fi scoasă.



În această poziție, piulița de fixare este închisă. Nu este posibilă scoaterea tijei.



Acest simbol indică rezervorul de ulei pentru uleiul adeziv pentru lanțuri de ferăstrău.



Acest simbol indică sensul de rotație a lanțului de ferăstrău.



Sens de rotație pentru întinderea lanțului de ferăstrău



1 LED aprins roșu. Acumulatorul este prea fierbinte sau prea rece.



4 LED-uri clipesc în roșu. Defecțiune la acumulator.



Informația de lângă simbol indică conținutul de energie al acumulatorului, conform specificațiilor din partea producătorului de celule. Conținutul de energie aflat la dispoziție pentru utilizare este mai mic.



Nu aruncați produsul la gunoierul menajer.

4 Instrucțiuni de siguranță**4.1 Simboluri de avertizare**

Simbolurile de avertizare de pe emondorul de înălțime sau acumulator semnifică următoarele:



Respectați instrucțiunile de siguranță și măsurile în legătură cu acestea.



Citiți, respectați și păstrați Manualul de instrucțiuni.



Purtați ochelari și cască de protecție.



Purtați cizme de protecție.



Purtați mănuși de protecție.



Păstrați distanța de siguranță.



Scoateți acumulatorul în timpul pauzei de lucru, transportului, depozitării, întreținerii sau reparațiilor.



Protejați acumulatorul de căldură și de foc.



Nu cufundați acumulatorul în lichide.



Respectați intervalul de temperatură permis al acumulatorului.

4.2 Utilizare conform destinației

Emondorul de înălțime STIHL HTA 66 sau HTA 86 este folosit pentru tăierea crengilor din pomii înalți sau pentru tăierea de scurtare a crengilor din pomii înalți.

Este interzisă folosirea emondorului de înălțime pentru doborâre.

Este interzisă folosirea emondorului de înălțime pe timp ploios.

Acest emondor de înălțime este alimentat cu energie de un acumulator STIHL AP sau de un acumulator STIHL AR.

▲ AVERTISMENT

- Acumulatorii, care nu au fost aprobate de STIHL pentru utilizarea cu emondorul de înălțime, pot produce incendii și explozii. Risc de rănire gravă a persoanelor sau de deces și de avariere a bunurilor.
 - ▶ Emondorul de înălțime se utilizează cu un acumulator STIHL AP sau cu un acumulator STIHL AR.
- În cazul în care emondorul de înălțime sau acumulatorul nu sunt utilizate conform destinației, oamenii pot fi grav răniți sau ucși, iar bunurile pot fi avariate.
 - ▶ Utilizați emondorul de înălțime conform celor prezentate în aceste instrucțiuni de utilizare.
 - ▶ Folosiți acumulatorul precum este prezentat în aceste instrucțiuni de utilizare sau în

instrucțiunile de utilizare ale acumulatorului STIHL AR.

4.3 Cerințe pentru utilizator

▲ AVERTISMENT

- Utilizatorii care nu au beneficiat de instruire nu pot recunoaște sau evalua pericolele pe care le reprezintă emondorul de înălțime și acumulatorul. Risc de răniri grave sau deces pentru utilizator sau alte persoane.



- ▶ Citiți, respectați și păstrați Manualul de instrucțiuni.

- ▶ În cazul în care emondorul de înălțime sau acumulatorul sunt înmânate altei persoane: dați și manualul de instrucțiuni.
- ▶ Asigurați-vă că utilizatorul îndeplinește următoarele cerințe:
 - Utilizatorul este odihnit.
 - Din punct de vedere fizic, senzorial și mental, utilizatorul este capabil să folosească și să lucreze cu emondorul de înălțime și cu acumulatorul. Utilizatorilor cu abilități fizice, senzoriale sau mentale reduse trebuie să li se permită lucrul doar sub supraveghere sau conform instrucțiunilor unei persoane responsabile.
 - Utilizatorul poate recunoaște sau evalua pericolele pe care le reprezintă emondorul de înălțime și acumulatorul.
 - Utilizatorul este major sau utilizatorul este instruit sub supraveghere corespunzător reglementărilor naționale.
 - Înainte de prima utilizare a emondorului de înălțime, utilizatorul a beneficiat de instrucțiuni din partea unui distribuitor sau profesionist STIHL.
 - Utilizatorul nu se află sub influența alcoolului, medicamentelor sau drogurilor.
- ▶ Dacă există neclarități: Adresați-vă unui distribuitor STIHL.

4.4 Îmbrăcăminte și echipament

▲ AVERTISMENT

- În timpul lucrului, părul lung poate fi tras în emondorul de înălțime. Utilizatorul poate fi rănit grav.
 - ▶ Părul lung se va strânge și asigura astfel încât să fie peste umeri.
- În timpul lucrului, obiectele pot fi proiectate cu viteze mari. Pericol de rănire a utilizatorului.



- ▶ Purtați ochelari de protecție strâmți. Ochelari de protecție adecvați, verificați conform normei EN 166 sau conform prevederilor naționale, se pot găsi în comerț cu identificarea corespunzătoare.

- Obiectele aflate în cădere pot provoca răni la cap.



- ▶ Purtați cască de protecție.

- În timpul lucrului poate fi generat praf. Praful inspirat poate afecta sănătatea și poate declanșa reacții alergice.
 - ▶ Dacă se ridică praful: Purtați o mască pentru praf.
- Îmbrăcămintea inadecvată se poate agăța de lemn, vegetație sau de emondorul de înălțime. Utilizatorii care nu folosesc îmbrăcăminte adecvată se pot răni grav.
 - ▶ Purtați haine strânse pe corp.
 - ▶ Scoateți-vă eșarfele și bijuteriile.
- În timpul lucrului, utilizatorul se poate tăia din cauza lemnului. În timpul curățării sau întreținerii, utilizatorul poate intra în contact cu lanțul de ferăstrău. Pericol de rănire a utilizatorului.



- ▶ Purtați mănuși de lucru făcute din material rezistent la uzură.

- În cazul în care utilizatorul poartă încălțăminte necorespunzătoare, acesta poate aluneca. Pericol de rănire a utilizatorului.



- ▶ Purtați încălțăminte închisă, rigidă, cu talpă antiderapantă.

4.5 Spațiu de lucru și mediu

4.5.1 Emondorul de înălțime

▲ AVERTISMENT

- Persoanele neautorizate, copiii și animalele nu pot recunoaște și evalua pericolele pe care le reprezintă emondorul de înălțime și obiectele proiectate. Persoanele neautorizate, copiii și animalele pot fi rănite grav, iar bunurile pot fi avariate.

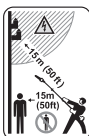

- ▶ Nu permiteți accesul persoanelor neautorizate, al copiilor și animalelor pe o rază de 15 m în jurul zonei de lucru.

- ▶ Respectați o distanță de 15 m față de orice obiect.

- ▶ Nu lăsați emondorul de înălțime nesupravegheat.
- ▶ Asigurați-vă de faptul că nu este posibilă joaca copiilor cu emondorul de înălțime.
- Componentele electrice ale emondorului de înălțime pot produce scântei. Scânteile pot declanșa incendii și explozii într-un mediu foarte inflamabil sau exploziv. Risc de rănire gravă a persoanelor sau de deces și de avariere a bunurilor.
 - ▶ Nu lucrați niciodată într-un mediu foarte inflamabil sau exploziv.

4.5.2 Acumulator

▲ AVERTISMENT

- Persoanele neimplicate, copiii și animalele nu pot recunoaște și nu pot evalua pericolele generate de acumulator și de obiectele aruncate în sus. Persoanele neimplicate, copiii și animalele pot fi rănite grav și se pot produce daune materiale.
 - ▶ Persoanele neimplicate, copiii și animalele trebuie să păstreze o distanță corespunzătoare.
 - ▶ Nu se va lăsa acumulatorul nesupravegheat.
 - ▶ Asigurați-vă că copiii nu se joacă cu acumulatorul.
- Acumulatorul nu este protejat împotriva tuturor intemperiiilor. Dacă acumulatorul este expus anumitor intemperii, poate lua foc sau poate exploda. Persoanele pot fi rănite grav și se pot produce daune materiale.
 - ▶ Acumulatorul trebuie protejat împotriva căldurii și focului.
 - ▶ Acumulatorul nu se va arunca în foc.
 - ▶ Acumulatorul trebuie păstrat într-un interval de temperaturi între - 10 °C și + 50 °C.
 - ▶ Nu scufundați acumulatorul în lichide.



- ▶ Acumulatorul se va păstra la distanță de obiectele metalice.
- ▶ Acumulatorul nu va fi supus la presiuni ridicate.
- ▶ Acumulatorul nu va fi expus la microunde.
- ▶ Acumulatorul se va proteja contra chimicelor și sărurilor.

4.6 Starea sigură în exploatare

4.6.1 Emondorul de înălțime

Emondorul de înălțime este în starea de siguranță doar dacă sunt îndeplinite următoarele condiții:

- Emondorul de înălțime nu este deteriorat.
- Emondorul de înălțime este curat.
- Elementele de comandă funcționează și nu sunt modificate.
- Lubrifierea lanțului funcționează.
- Semnele de uzură de la roata de lanț nu sunt mai adânci de 0,5 mm.
- Este montată o combinație a șinei port-lanț și lanțului de ferăstrău, amintită în acest manual de utilizare.
- Șina port-lanț și lanțul de ferăstrău sunt montate corect.
- Lanțul de ferăstrău este tensionat corect.
- Acest emondor de înălțime conține accesorii originale STIHL.
- Accesoriile au fost montate corect.
- Capacul rezervorului de ulei este închis.

▲ AVERTISMENT

- Într-o stare nesigură, componentele ar putea să nu mai funcționeze corect, iar dispozitivele de siguranță ar putea fi dezactivate. Persoanele pot fi rănite grav sau chiar omorâte.
 - ▶ Lucrați cu un emondor de înălțime nedeteriorat.
 - ▶ Dacă emondorul de înălțime este murdar: curățați emondorul de înălțime.
 - ▶ Nu modificați emondorul de înălțime.

Excepție: montarea unei combinații a șinei port-lanț și lanțului de ferăstrău specificată în acest manual de utilizare.
 - ▶ Dacă elementele de comandă nu funcționează: Nu lucrați cu emondorul de înălțime.
 - ▶ Montați accesorii originale STIHL pe acest emondor de înălțime.
 - ▶ Montați șina port-lanț și lanțul de ferăstrău conform descrierii din manualul de utilizare.
 - ▶ Montați accesoriul așa cum este prezentat în manualul cu instrucțiuni sau în manualul accesoriului.
 - ▶ Nu introduceți obiecte în orificiile emondorului de înălțime.
 - ▶ Închideți capacul rezervorului de ulei.
 - ▶ Înlocuiți panourile indicatoare uzate sau deteriorate.
 - ▶ Dacă există neclarități: adresați-vă unui distribuitor STIHL.

4.6.2 Șină port-lanț

Șina portlanț este în stare de siguranță relevantă în cazul în care sunt îndeplinite următoarele condiții:

- Șina portlanț nu prezintă deteriorări.
- Șina portlanț nu este deformată.
- Canelura este la fel de adâncă ca sau mai adâncă decât adâncimea minimă a canelurii,  19.3.
- Crestăturile canelurii nu prezintă bavuri.
- Canelura nu este redusă sau extinsă.

▲ AVERTISMENT

- Într-o stare nesigură, șina portlanț nu mai poate direcționa corect lanțul de ferăstrău. Lanțul de ferăstrău rotativ poate sări de pe șina portlanț. Aceasta poate duce la leziuni corporale grave, chiar letale.
 - ▶ Lucrați cu o șină portlanț nedeteriorată.
 - ▶ În cazul în care adâncimea canelurii este mai mică decât adâncimea minimă a canelurii: înlocuiți șina portlanț.
 - ▶ Debavurați șina de lanț săptămânal.
 - ▶ Dacă aveți neclarități, vă rugăm să vă adresați unui distribuitor STIHL.

4.6.3 Lanțul fierăstrăului

Lanțul de ferăstrău este în stare de siguranță relevantă în cazul în care sunt îndeplinite următoarele condiții:

- Lanțul de ferăstrău nu prezintă deteriorări.
- Lanțul de ferăstrău este ascuțit corect.
- Sunt vizibile marcajele de uzură de pe dinții de tăiere.

▲ AVERTISMENT

- Într-o stare nesigură, componentele ar putea să nu mai funcționeze corect, iar dispozitivele de siguranță ar putea fi dezactivate. Aceasta poate duce la leziuni corporale grave, chiar letale.
 - ▶ Lucrați cu un lanț de ferăstrău nedeteriorat.
 - ▶ Ascuțiți lanțul de ferăstrău corect.
 - ▶ Dacă există neclarități: Adresați-vă unui distribuitor STIHL.

4.6.4 Acumulator

Acumulatorul funcționează în condiții de siguranță dacă sunt îndeplinite următoarele condiții:

- Acumulatorul nu este deteriorat.
- Acumulatorul este curat și uscat.
- Acumulatorul funcționează este nemodificat.

▲ AVERTISMENT

- Dacă starea sa nu mai prezintă siguranță, este posibil ca acumulatorul să nu mai funcționeze în condiții sigure. Persoanele se pot răni grav.
 - ▶ Se va lucra numai cu un acumulator nedeteriorat și funcțional.
 - ▶ Este interzisă încărcarea unui acumulator deteriorat sau defect.
 - ▶ Dacă acumulatorul este murdar sau s-a udat: se curăță acumulatorul și se lasă să se usuce.
 - ▶ Nu se va modifica acumulatorul.
 - ▶ Nu introduceți obiecte în orificiile acumulatorului.
 - ▶ Contactele electrice ale acumulatorului nu se vor lega sau scurtcircuita niciodată cu obiecte metalice.
 - ▶ Nu se va deschide acumulatorul.
 - ▶ Înlouciți plăcuțele cu instrucțiuni uzate sau deteriorate.
- Dintr-un acumulator defect se poate scurge lichid. Dacă lichidul intră în contact cu pielea sau cu ochii, pot apărea iritații.
 - ▶ Se va evita contactul cu acest lichid.
 - ▶ Dacă lichidul a intrat în contact cu pielea: se spală porțiunile de piele cu apă din abundență și săpun.
 - ▶ Dacă lichidul a intrat în contact cu ochii: se spală ochii minimum 15 minute cu apă din abundență și se contactează un medic.
- Un acumulator deteriorat sau defect poate să emane mirosuri neobișnuite sau fum ori poate lua foc. Există pericol de rănire gravă a persoanelor sau chiar deces și se pot produce daune materiale.
 - ▶ Dacă acumulatorul emană mirosuri neobișnuite sau scoate fum: nu se va folosi acumulatorul și se va ține departe de materiale inflamabile.
 - ▶ Dacă acumulatorul a luat foc: încercați să stingeți acumulatorul cu un stingător sau cu apă.

4.7 Operații

4.7.1 Debitarea

▲ AVERTISMENT

- Dacă nu există persoane în rază auditivă, în afara zonei de lucru, atunci nu se poate acorda ajutorul în caz de urgență.
 - ▶ Se asigură faptul că persoanele din afara zonei de lucru se află în raza auditivă.
- În anumite situații, utilizatorul nu poate lucra în mod concentrat. Utilizatorul poate pierde con-

trolul asupra emondorului de înălțime, se poate împiedica, cădea și poate fi rănit grav.

- ▶ Lucrați calm și metodic.
- ▶ Atunci când iluminatul și vizibilitatea sunt reduse: Nu lucrați cu emondorul de înălțime.
- ▶ Operați singur emondorul de înălțime.
- ▶ Aveți grijă la obstacole.
- ▶ Lucrați stând în picioare, menținându-vă echilibrul. Când lucrați la înălțime, folosiți o platformă sau schele care prezintă siguranță.
- ▶ În cazul în care simțiți semne de oboseală: luați o pauză de lucru.
- Lanțul de ferăstrău rotativ îl poate răni pe utilizator. Utilizatorul poate fi rănit grav.
 - ▶ Nu atingeți lanțul de ferăstrău circulant.
 - ▶ Dacă lanțul fierăstrăului este blocat de un obiect: Decuplați emondorul de înălțime și scoateți acumulatorul. Doar atunci îndepărtați obiectul.
- Lanțul rotativ este fierbinte și se extinde. În cazul în care lanțul de ferăstrău nu este uns suficient și tensionat din nou, acesta poate sări de pe șina port-lanț sau se poate rupe. Risc de rănire gravă a persoanelor și de pagube materiale.
 - ▶ Folosiți ulei adeziv pentru lanțuri de ferăstrău.
 - ▶ În timpul lucrului verificați cu regularitate tensiunea lanțului de ferăstrău. În cazul în care tensiunea lanțului de ferăstrău este prea mică: tensionați lanțul.
- Dacă emondorul de înălțime se modifică pe durata lucrului sau dacă se comportă într-un mod nedorit, atunci acesta se poate afla într-o stare nesigură din punct de vedere tehnic. Risc de rănire gravă a persoanelor și de pagube materiale.
 - ▶ Opriți lucrul, scoateți acumulatorul și adresați-vă unui distribuitor STIHL.
- În timpul lucrului, este posibil ca emondorul de înălțime să producă vibrații.
 - ▶ Purtați mănuși.



- ▶ Faceți pauze de lucru.
- ▶ În cazul semnelor de probleme de circulație sanguină, adresați-vă unui medic.
- În cazul în care lanțul de ferăstrău rotativ lovește un obiect dur, pot apărea scântei. Scânteele pot declanșa incendii într-un mediu ușor inflamabil. Risc de rănire gravă a persoanelor sau de deces și de avariere a bunurilor.
 - ▶ Nu lucrați într-un mediu ușor inflamabil.

- În cazul în care maneta de acționare este eliberată, lanțul de ferăstrău continuă să se rotească pentru o perioadă scurtă de timp. Lanțul fierăstrăului aflat în mișcare poate tăia persoane. Se pot produce grave leziuni corporale.
 - ▶ Țineți ferm emondorul de înălțime cu ambele mâini și așteptați până când lanțul fierăstrăului nu se mai mișcă.
- Într-o situație periculoasă, utilizatorul poate să intre în panică și să nu depună sistemul de susținere. Utilizatorul poate fi rănit grav.
 - ▶ Exersați scoaterea sistemului de susținere.

▲ AVERTISMENT

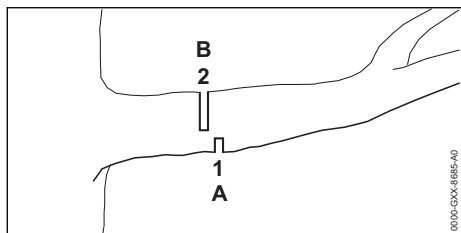

- În cazul în care se taie un lemn aflat în tensiune, șina port-lanț se poate prinde. Utilizatorul poate pierde controlul asupra emondorului de înălțime și poate fi rănit grav.
 - ▶ Mai întâi tăiați o tăietură de eliberare (1) pe partea de presiune (A) și apoi efectuați o tăietură de separare (2) în direcția trunchiului, pe partea de tensionare (B).

▲ PERICOL

- În cazul în care se lucrează într-un mediu cu cabluri electrice, lanțul fierăstrăului poate intra în contact cu cablurile electrice și le poate deteriora. Risc de rănire gravă sau deces.



- ▶ Respectați o distanță de 15 m față de cablurile aflate sub tensiune.

4.7.2 Tăierea crengilor

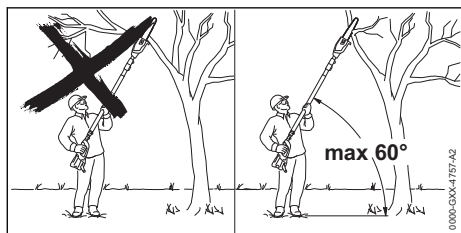

▲ AVERTISMENT

- În timpul emondării, ramura tăiată poate cădea. Utilizatorul poate fi rănit grav.
 - ▶ Nu staționați sub ramura, care este în curs de tăiere.
 - ▶ Respectați unghiul de maxim 60° față de orizontală.

4.8 Forțe de reacție

4.8.1 Recul

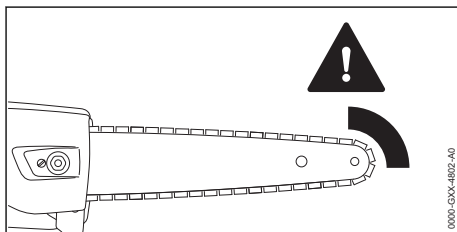

Un recul poate fi cauzat de următoarele:

- În zona din jurul sfertului superior al șinei port-lanț lanțul de ferăstrău rotativ lovește un obiect dur și frânează rapid.
- Lanțul de ferăstrău rotativ este prins în sfertul superior al șinei portlanț.

▲ AVERTISMENT

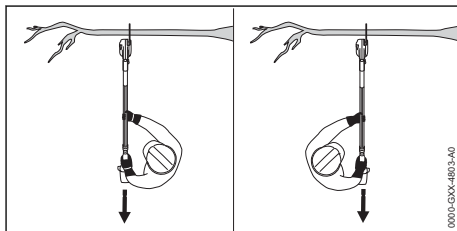

- Dacă se produce un recul, emondorul de înălțime poate fi proiectat. Utilizatorul poate pierde controlul asupra emondorului de înălțime și poate fi rănit grav sau omorât.
 - ▶ Țineți bine emondorul de înălțime, cu ambele mâini.
 - ▶ Păstrați o distanță suficientă între corp și zona de acțiune mărită a emondorului de înălțime.
 - ▶ Lucrați conform descrierii din manualul de instrucțiuni.
 - ▶ Nu lucrați cu zona din jurul sfertului superior al șinei portlanț.
 - ▶ Lucrați cu un lanț de ferăstrău ascuțit în mod corespunzător și tensionat corect.
 - ▶ Utilizați un lanț de ferăstrău cu grad redus de recul.

- ▶ Utilizați o șină portlanț cu cap de șină mic.
- ▶ Tăiați cu ferăstrăul la viteză maximă.

4.8.2 Prindere

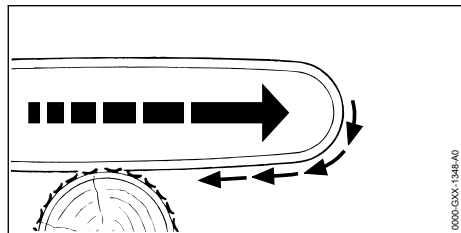

Atunci când se lucrează cu partea inferioară a șinei portlanț, emondorul de înălțime este tras departe de utilizator.

▲ AVERTISMENT

- În cazul în care lanțul de ferăstrău rotativ lovește un obiect dur și frânează rapid, emondorul de înălțime poate fi tras brusc, cu putere, la distanță de utilizator. Utilizatorul poate pierde controlul asupra emondorului de înălțime și poate fi rănit grav sau omorât.
 - ▶ Țineți bine emondorul de înălțime, cu ambele mâini.
 - ▶ Lucrați conform descrierii din manualul de instrucțiuni.
 - ▶ Direcționați șina portlanț drept în tăietură.
 - ▶ Așezați opritorul în mod corespunzător.
 - ▶ Tăiați cu ferăstrăul la viteză maximă.

4.8.3 Ricoșeu

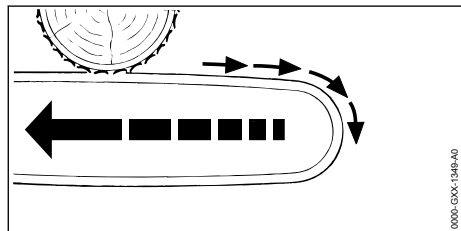

Atunci când se lucrează cu partea superioară a șinei portlanț, emondorul de înălțime este împins pe direcția utilizatorului.

▲ AVERTISMENT

- În cazul în care lanțul de ferăstrău rotativ lovește un obiect dur și frânează rapid, emondorul de înălțime poate fi tras brusc, cu putere, spre utilizator. Utilizatorul poate pierde controlul asupra emondorului de înălțime și poate fi rănit grav sau omorât.

- ▶ Țineți bine emondorul de înălțime, cu ambele mâini.
- ▶ Lucrați conform descrierii din manualul de instrucțiuni.
- ▶ Direcționați șina portlanț drept în tăietură.
- ▶ Tăiați cu ferăstrăul la viteză maximă.

4.9 Transportarea

4.9.1 Emondorul de înălțime

▲ AVERTISMENT

- În timpul transportului, emondorul de înălțime poate cădea sau se poate deplasa. Risc de rănire a persoanelor și de avariere a bunurilor.
 - ▶ Extrageți acumulatorul.



- ▶ Glisați apărătoarea de lanț peste șina portlanț, astfel încât să acopere toată șina portlanț.
- ▶ Asigurați emondorul de înălțime cu centuri de fixare, curele sau cu o plasă astfel încât acesta să nu poată cădea și să nu se poată deplasa.

4.9.2 Acumulator

▲ AVERTISMENT

- Acumulatorul nu este protejat împotriva tuturor influențelor mediului. Dacă acumulatorul este expus la anumite influențe ale mediului, acesta se poate avaria, iar bunurile pot fi avariate.
 - ▶ Nu transportați un acumulator avariata.
 - ▶ Transportați acumulatorul într-un ambalaj neconducător din punct de vedere electric.
- În timpul transportului, acumulatorul poate cădea sau se poate deplasa. Risc de rănire a persoanelor și de avariere a bunurilor.
 - ▶ Ambalați acumulatorul în ambalaj, astfel încât să nu se poată mișca.
 - ▶ Asigurați ambalajul, astfel încât să nu se poată mișca.

4.10 Stocarea

4.10.1 Emondorul de înălțime

▲ AVERTISMENT

- Copiii nu pot recunoaște și evalua pericolele pe care le constituie emondorul de înălțime. Copiii pot suferi leziuni grave.



- ▶ Extrageți acumulatorul.

▶ Glisați apărătoarea de lanț peste șina port-lanț, astfel încât să acopere toată șina port-lanț.

▶ Depozitați emondorul de înălțime într-un loc care nu este la îndemâna copiilor.

- Contactele electrice de la emondorul de înălțime și de la componentele metalice pot coroda din cauza umezelii. Emondorul de înălțime poate fi deteriorat.



- ▶ Extrageți acumulatorul.

▶ Depozitați emondorul de înălțime într-un loc curat și uscat.

4.10.2 Acumulator

▲ AVERTISMENT

- Copiii nu pot recunoaște și evalua pericolele pe care le constituie acumulatorul. Copii pot suferi leziuni grave.
 - ▶ Depozitați acumulatorul într-un loc care nu este la îndemâna copiilor.
- Acumulatorul nu este protejat împotriva tuturor influențelor mediului. Dacă acumulatorul este expus la anumite influențe ale mediului, acesta se poate avaria.
 - ▶ Depozitați acumulatorul într-un loc curat și uscat.
 - ▶ Depozitați acumulatorul într-un spațiu închis.
 - ▶ Depozitați acumulatorul deconectat de la emondorul de înălțime și de la încărcător.
 - ▶ Depozitați acumulatorul într-un ambalaj neconducător din punct de vedere electric.
 - ▶ Păstrați acumulatorul în intervalul de temperatură - 10 °C și + 50 °C.

4.11 Curățarea, întreținerea și repararea

▲ AVERTISMENT

- Înainte de curățare, întreținere sau reparare, scoateți bateria pentru a împiedica pornirea din greșeală a emondorului de înălțime. Risc de rănire gravă a persoanelor și de pagube materiale.



- ▶ Extrageți acumulatorul.

- Agenții de curățare puternici, curățarea cu un jet de apă sau obiectele ascuțite pot deteriora emondorul de înălțime, șina port-lanț, lanțul ferăstrăului și acumulatorul. În cazul în care emondorul de înălțime, șina port-lanț, lanțul ferăstrăului sau acumulatorul nu sunt curățate corespunzător, componentele s-ar putea să nu mai funcționeze corect, iar dispozitivele de siguranță să fie scoase din funcțiune. Se pot produce grave leziuni corporale.

▶ Curățați emondorul de înălțime, șina port-lanț, lanțul ferăstrăului și acumulatorul așa cum se descrie în acest Manual de instrucțiuni.

- În cazul în care emondorul de înălțime, șina port-lanț, lanțul ferăstrăului sau acumulatorul nu sunt întreținute sau reparate corespunzător, componentele s-ar putea să nu mai funcționeze corect, iar dispozitivele de siguranță să fie scoase din funcțiune. Persoanele pot fi rănite grav sau chiar omorâte.

▶ Nu încercați să întrețineți sau să reparați singur emondorul de înălțime și acumulatorul.

▶ Dacă emondorul de înălțime sau acumulatorul trebuie întreținute sau reparate: Adresați-vă unui distribuitor STIHL.

▶ Întrețineți sau reparați șina port-lanț și lanțul de ferăstrău în modul descris în acest Manual de instrucțiuni.

- În timpul curățării sau întreținerii lanțului de ferăstrău, utilizatorul se poate tăia în dinții de tăiere ascuțiți. Pericol de rănire a utilizatorului.



▶ Purtați mănuși de lucru făcute din material rezistent la uzură.

5 Pregătirea emondorului de înălțime pentru utilizare

5.1 Pregătirea emondorului de înălțime pentru utilizare

Înainte de începerea oricăror lucrări trebuie parcurși pașii următori:

- ▶ Asigurați-vă că următoarele componente sunt într-o stare sigură:

– Emondorul de înălțime, 4.6.1.









– Șina port-lanț, 4.6.2.

– Lanțul fierăstrăului, 4.6.3.

– Acumulator, 4.6.4.

- ▶ Verificarea acumulatorului, 10.6.

- ▶ Încărcați acumulatorul complet, așa cum este prezentat în manualul cu instrucțiuni al încărcătoarelor STIHL AL 101, 300, 500.

- ▶ Curățați emondorul de înălțime,  15.1.
- ▶ Asamblați emondorul de înălțime (HTA 86),  7.1.
- ▶ Montați șina port-lanț și lanțul de ferăstrău,  7.2.1.
- ▶ Tensionați lanțul fierăstrăului,  7.3.
- ▶ Umpleți uleiul adeziv pentru lanțuri de ferăstrău,  7.4.
- ▶ Reglați lungimea tije (HTA 86),  11.1.
- ▶ Așezați și reglați sistemul de susținere,  11.2.
- ▶ Verificați elementele de comandă,  10.4.
- ▶ Verificați lubrifierea lanțului,  10.5.
- ▶ Dacă etapele nu pot fi efectuate: Nu folosiți emondorul de înălțime și apelați la un distribuitor STIHL.

6 Încărcarea bateriei și a LED-urilor

6.1 Încărcați acumulatorul

Tempul de încărcare depinde de câțiva factori, de ex. temperatura bateriei sau temperatura ambiantă. Tempul de încărcare real poate fi diferit de tempul de încărcare specificat. Tempul de încărcare este disponibil la www.stihl.com/charging-times.

- ▶ Încărcați acumulatorul așa cum este prezentat în manualul de instrucțiuni al încărcătorului STIHL AL 101, 300, 500.

6.2 Indicarea stării de încărcare

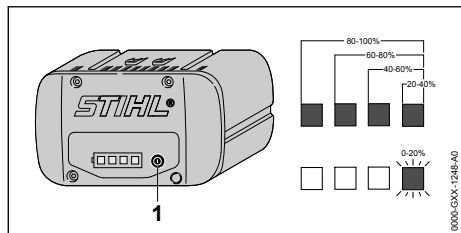

- ▶ Apăsăți butonul (1). LED-urile luminează în verde timp de aproximativ 5 secunde și indică starea de încărcare.
- ▶ Dacă LED-ul din dreapta pâlpâie cu verde: încărcați acumulatorul.

6.3 LED-urile de la acumulator

LED-urile pot indica starea de încărcare a acumulatorului sau defecțiunile. LED-urile pot lumina permanent, respectiv pâlpâi, cu culoarea verde sau roșu.

Dacă LED-urile luminează cu culoarea verde sau pâlpâie, este indicat nivelul de încărcare.

- ▶ Dacă LED-urile luminează cu culoarea roșie sau pâlpâie: remediați avariile,  18. Există o defecțiune la emondorul de înălțime sau la acumulator.

7 Asamblarea emondorului de înălțime

7.1 Asamblarea emondorului de înălțime (HTA 86)

- ▶ Decuplați emondorul de înălțime și scoateți acumulatorul.

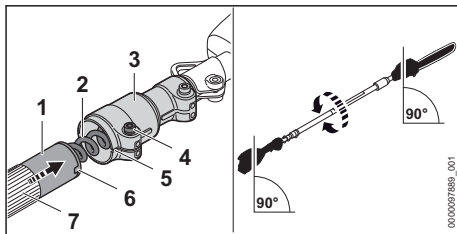

- ▶ Aliniați tija (1) conform figurii.
- ▶ Împingeți tija (1) astfel în piesa de prindere (3), încât să se suprapună degajările (5 și 6).
- ▶ Împingeți tija (1) astfel până la limitatorul din piesa de prindere (3), încât piesa de prindere (3) să se afle peste furtunul mânerului (7) și asigurați-vă de faptul că nu se deteriorează cablul (2).
- ▶ Strângeți ferm șurubul (4).

Tija nu trebuie demontată din nou.

7.2 Montarea și demontarea șinei portlanț și a lanțului de ferăstrău

7.2.1 Montarea șinei port-lanț și a lanțului de ferăstrău

Combi-națiile de șină port-lanț și lanțul fierăstrăului, care se potrivesc roții de lanț și pot fi montate, sunt indicate în datele tehnice,  20.1.

- ▶ Decuplați emondorul de înălțime și scoateți acumulatorul.

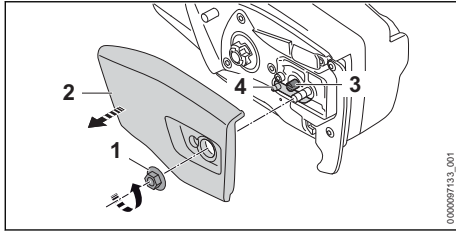

- ▶ Rotiți piulița (1) în sens antiorar până când capacul roții de lanț (2) poate fi scos.
- ▶ Scoateți capacul roții de lanț (2).
- ▶ Rotiți șurubul de tensionare (3) în sens antiorar, până când cursorul de blocare (4) se află în partea stângă a carcasei.

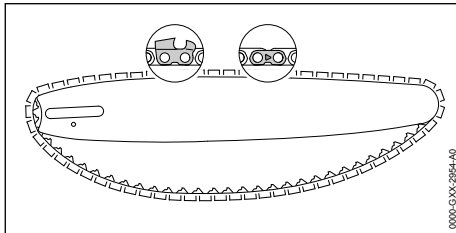

- ▶ Așezați lanțul fierăstrăului în canelura șinei port-lanț astfel încât săgețile de pe zalele de legătură ale lanțului de fierăstrău să fie orientate în direcția de derulare de pe partea superioară.

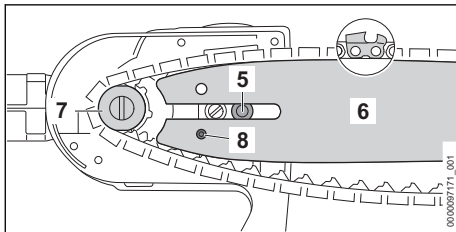

- ▶ Așezați șina port-lanț cu lanțul de ferăstrău în emondorul de înălțime în așa fel încât să se respecte următoarele condiții:
 - Zalele de antrenare ale lanțului fierăstrăului sunt așezate în dinții roții de lanț (7).
 - Șurubul de legătură (5) este așezat în orificiul longitudinal al șinei port-lanț (6).
 - Cepul cursorului de blocare (4) este așezat în alezajul (8) șinei port-lanț (6).

Orientarea șinei port-lanț (6) nu este importantă. Imprimarea de pe șina port-lanț (6) poate să fie inversată.

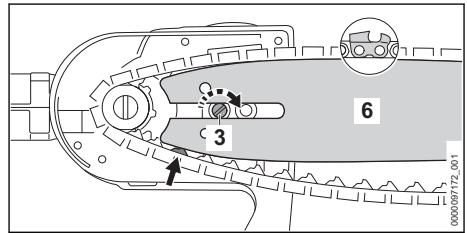

- ▶ Rotiți șurubul de tensionare (3) în sens orar până când lanțul fierăstrăului este așezat pe șina port-lanț. Astfel, introduceți zalele de antrenare ale lanțului fierăstrăului în canelura șinei port-lanț. Șina port-lanț (6) și lanțul de ferăstrău se sprijină pe emondorul de înălțime.
- ▶ Rezemați capacul roții de lanț (2) de emondorul de înălțime astfel încât acesta să fie la același nivel cu emondorul de înălțime.
- ▶ Înșurubați piulița (1) și strângeți-o bine.

7.2 Demontarea șinei port-lanț și a lanțului de ferăstrău

- ▶ Decuplați emondorul de înălțime și scoateți acumulatorul.
- ▶ Rotiți piulița în sens antiorar până când capacul roții de lanț poate fi scos.
- ▶ Scoateți capacul roții de lanț.
- ▶ Rotiți șurubul de tensionare în sens antiorar, până la opritor. Lanțul de ferăstrău este tensionat.
- ▶ Detașați șina port-lanț și lanțul de fierăstrău.

7.3 Tensionarea lanțului de fierăstrău

Pe durata lucrului, lanțul de fierăstrău se distinde sau contractă. Tensionarea lanțului de fierăstrău se modifică. În timpul lucrului, tensiunea lanțului de ferăstrău trebuie verificată cu regularitate și se realizează o retensionare.

- ▶ Decuplați emondorul de înălțime și scoateți acumulatorul.

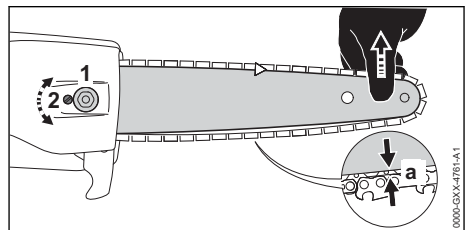

- ▶ Slăbiți piulița (1).

- ▶ Ridicați șina port-lanț de vârf și rotiți șurubul de tensionare (2) în sens orar până când sunt îndeplinite următoarele condiții:
 - Distanța a din mijlocul șinei port-lanț este 1 mm până la 2 mm.
 - Lanțul de fierăstrău poate fi tras cu două degete și cu o forță redusă peste șina port-lanț.
- ▶ Șina port-lanț se ridică în continuare de vârf și se trage piulița (1).
- ▶ Distanța a din mijlocul șinei port-lanț nu este 1 mm până la 2 mm: retensionați lanțul fierăstrăului.

7.4 Umplerea uleiului adeziv pentru lanțuri de ferăstrău

Uleiul adeziv pentru lanțuri de ferăstrău lubrificază și răcește lanțul de ferăstrău rotativ.

- ▶ Decuplați emondorul de înălțime și scoateți acumulatorul.
- ▶ Așezați emondorul de înălțime pe o suprafață dreaptă, astfel încât capacul rezervorului de ulei să fie orientat în sus.
- ▶ Curățați zona din jurul capacului rezervorului de ulei cu o lavetă umedă.

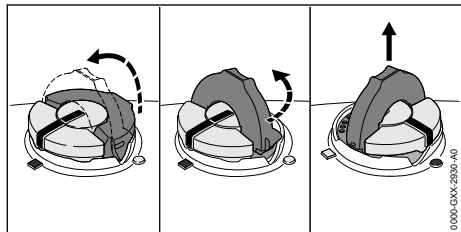

- ▶ Rabatați colierul de la capacul rezervorului de ulei pe poziția deschis.
- ▶ Rotiți capacul rezervorului de ulei în sens antiorar, până la opritor.
- ▶ Scoateți capacul rezervorului de ulei.
- ▶ Adăugați ulei adeziv pentru lanțuri de ferăstrău astfel încât niciun pic de ulei adeziv să nu se scurgă și nu umpleți rezervorul de ulei până la refuz.
- ▶ Dacă se rabatează colierul de la capacul rezervorului de ulei pe poziția închis: rabatați colierul pe poziția deschis.

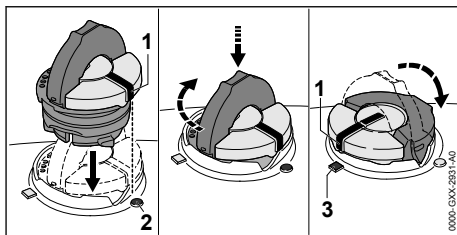

- ▶ Capacul rezervorului de ulei se așează astfel încât marcajul (1) să fie orientat spre marcajul (2).
- ▶ Capacul rezervorului de ulei se apasă în jos și se rotește până la opritor în sens orar. Capacul rezervorului de ulei face clic în poziție. Marcajul (1) indică spre marcajul (3).
- ▶ Se verifică dacă este posibilă tragerea în sus a capacului de la rezervorul de ulei.
- ▶ Dacă nu este posibilă tragerea în sus a capacului la rezervorul de ulei: rabatați colierul de la capacul rezervorului de ulei pe poziția închis. Rezervorul de ulei este închis.

Dacă se poate trage în sus capacul rezervorului de ulei, trebuie efectuate următoarele etape:

- ▶ Capacul rezervorului de ulei se așează într-o poziție oarecare.

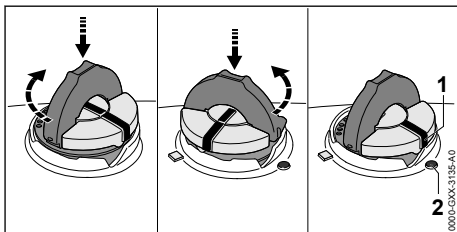

- ▶ Capacul rezervorului de ulei se apasă în jos și se rotește până la opritor în sens orar.
- ▶ Capacul rezervorului de ulei se apasă în jos și se rotește în sens antiorar până când marcajul (1) indică spre marcajul (2).
- ▶ Se încearcă din nou închiderea rezervorului de ulei.
- ▶ Dacă tot nu este posibilă închiderea rezervorului de ulei: Nu lucrați cu emondorul de înălțime și contactați un serviciu de asistență tehnică STIHL. Emondorul de înălțime nu se află într-o stare sigură.

8 Introducerea și scoaterea bateriei

8.1 Introducerea acumulatorului

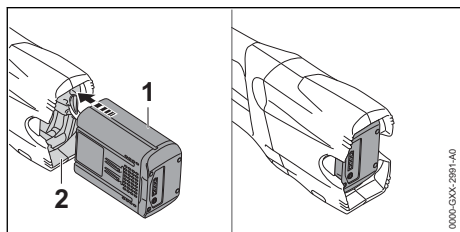

- ▶ Apăsați acumulatorul (1) în compartimentul acumulatorului (2) până la opritor. Acumulatorul (1) se fixează cu un clic și este blocat.

8.2 Scoaterea acumulatorului

- ▶ Așezați emondorul de înălțime pe o suprafață plană.
- ▶ Țineți o mână în fața compartimentului bateriei, așa încât bateria (2) să nu poată cădea.

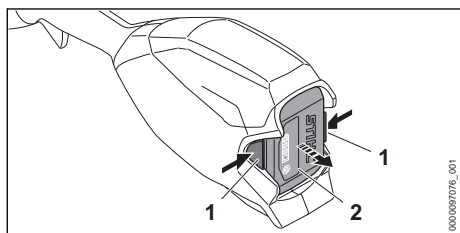

- ▶ Apăsați ambele pârghii de blocare (1). Acumulatorul (2) este acum deblocat și poate fi scos.

9 Pornirea și oprirea emondorului de înălțime

9.1 Pornirea emondorului de înălțime

- ▶ Țineți emondorul de înălțime cu o mână de mânerul de comandă, astfel încât degetul mare să cuprindă mânerul de comandă.
- ▶ Țineți emondorul de înălțime cu cealaltă mână pe furtunul mânerului astfel încât degetul mare să cuprindă furtunul mânerului.

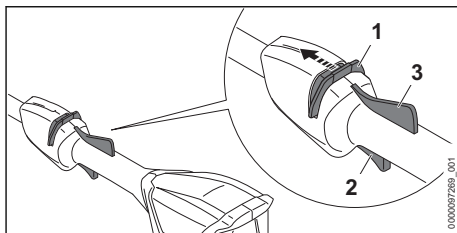

- ▶ Cu degetul mare împingeți cursorul de deblocare (1) în direcția lanțului de ferăstrău și țineți-l așa.
- ▶ Apăsați maneta de cuplare (2) cu degetul arătător și mențineți-o apăsată. Emondorul de înălțime accelerează și lanțul de ferăstrău se mișcă. Cursorul de deblocare (1) poate fi eliberat.

Dacă este apăsată pârghia ergonomică (3) maneta de acționare (2) rămâne deblocată. Astfel se poate elibera pârghia de comutare și reapăsa fără ca pârghia de fixare să fie trebuiașcă să fie mutată din nou în direcția lanțului de ferăstrău.

Dacă sunt eliberate pârghia de comutare (2) și pârghia ergonomică (3), pârghia de comutare (3) este blocată. Cursorul de deblocare (1) trebuie culisat din nou în direcția lanțului de ferăstrău și menținut în poziție pentru deblocarea manetei de acționare (2).

9.2 Oprirea emondorului de înălțime

- ▶ Eliberați maneta de acționare și pârghia ergonomică.
- ▶ Așteptați aprox. timp de 1 secundă, până când lanțul fierăstrăului nu se mai mișcă.
- ▶ În cazul în care lanțul fierăstrăului continuă să se miște timp de aprox. 1 secundă: scoateți acumulatorul și adresați-vă unui serviciu de asistență tehnică STIHL. Emondorul de înălțime este defect.

10 Verificarea emondorului de înălțime și a acumulatorului

10.1 Verificarea roții de lanț

- ▶ Decuplați emondorul de înălțime și scoateți acumulatorul.
- ▶ Demontați capacul roții de lanț.
- ▶ Demontați șina port-lanț și lanțul de ferăstrău.

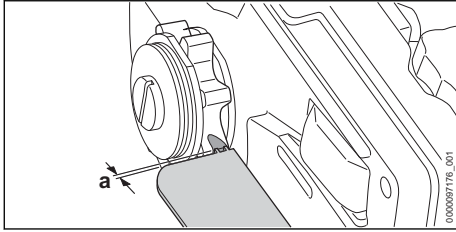

- ▶ Verificați semnele de uzură de la roata de lanț cu ajutorul unui calibru-etalon STIHL.
- ▶ În cazul în care semnele de uzură sunt mai adânci decât $a = 0,5 \text{ mm}$: nu folosiți emondorul de înălțime și adresați-vă unui distribuitor STIHL. Roata de lanț trebuie înlocuită.

10.2 Verificarea șinei port-lanț

- ▶ Decuplați emondorul de înălțime și scoateți acumulatorul.
- ▶ Demontați lanțul de ferăstrău și șina port-lanț.

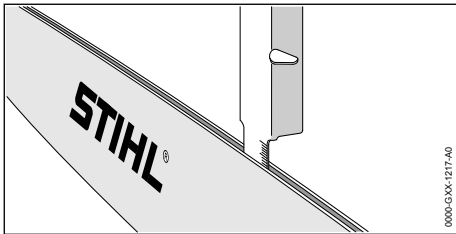

- ▶ Măsurați adâncimea canelurii la șina port-lanț cu tija de măsurare a unui calibru STIHL.
- ▶ Înlocuiți șina port-lanț dacă este îndeplinită una dintre condițiile următoare:
 - Șina port-lanț este deteriorată.
 - Adâncimea canelurii măsurate este mai mică decât adâncimea minimă a canelurii șinei port-lanț, 19.3.
 - Canelura șinei port-lanț este îngustată sau lărgită.
- ▶ Dacă există neclarități: Adresați-vă unui distribuitor STIHL.

10.3 Verificarea lanțului fierăstrăului

- ▶ Decuplați emondorul de înălțime și scoateți acumulatorul.

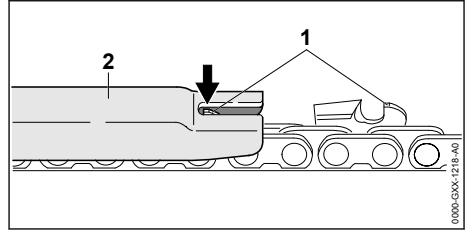

- ▶ Măsurați înălțimea limitatorului de adâncime (1) cu ajutorul unui calibru STIHL (2). Calibrul STIHL trebuie să fie potrivit pentru împărțirea lanțului de fierăstrău.
- ▶ Dacă un limitator de adâncime (1) depășește calibrul (2): piliți limitatorul de adâncime (1), 16.2.

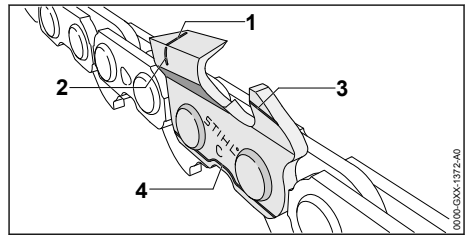

- ▶ Verificați dacă sunt vizibile marcajele de uzură (1 până la 4) de pe dinții de tăiere.
- ▶ Dacă nu este vizibil un marcaj de uzură de pe un dinte de tăiere: Nu folosiți lanțul fierăstrăului și contactați un serviciu de asistență tehnică STIHL.
- ▶ Cu ajutorul unui calibru STIHL verificați dacă este respectat unghiul de ascuțire de 30° al dinților de tăiere. Calibrul STIHL trebuie să fie potrivit pentru împărțirea lanțului de fierăstrău.
- ▶ Dacă nu este respectat unghiul de ascuțire de 30° : ascuțiți lanțul fierăstrăului.
- ▶ Dacă există neclarități: Adresați-vă unui distribuitor STIHL.

10.4 Verificarea elementelor de comandă

Cursorul de deblocare, pârghia ergonomică și maneta de acționare

- ▶ Extrageți acumulatorul.
- ▶ Încercați să apăsați maneta de acționare fără să acționați cursorul de deblocare.
- ▶ În cazul în care maneta de acționare poate fi apăsată: Nu folosiți emondorul de înălțime și contactați un serviciu de asistență tehnică STIHL. Cursorul de deblocare este defect.

- ▶ Cu degetul mare împingeți cursorul de deblocare în direcția lanțului de ferăstrău și țineți-l așa.
 - ▶ Apăsăți și țineți pârghia ergonomică apăsată.
 - ▶ Apăsăți maneta de acționare.
 - ▶ Cursorul de deblocare poate fi eliberat.
 - ▶ Eliberați maneta de acționare și pârghia ergonomică.
 - ▶ Dacă cursorul de deblocare, maneta de acționare sau pârghia de ergonomică funcționează greoi sau nu revin în poziția inițială: Nu folosiți emondorul de înălțime și apelați la un distribuitor STIHL.
- Cursorul de deblocare, maneta de acționare sau pârghia de ergonomică este defectă.

Pornirea emondorului de înălțime

- ▶ Introduceți acumulatorul.
- ▶ Împingeți cursorul de deblocare în direcția lanțului de ferăstrău și țineți-l așa.
- ▶ Apăsăți maneta de acționare și mențineți-o apăsată.
Lanțul de ferăstrău se mișcă.
- ▶ Dacă se aprind intermitent 3 LED-uri: Scoateți acumulatorul și adresați-vă unui serviciu de asistență tehnică STIHL.
Emondorul de înălțime are o defecțiune.
- ▶ Eliberați pârghia de comutare.
După aprox. 1 secundă, lanțul fierăstrăului nu se mai mișcă.
- ▶ În cazul în care lanțul fierăstrăului continuă să se miște timp de 1 secundă: scoateți acumulatorul și adresați-vă unui serviciu de asistență tehnică STIHL.
Emondorul de înălțime este defect.

10.5 Verificați lubrifierea lanțului

- ▶ Introduceți acumulatorul.
- ▶ Direcționați șina portlanț pe o suprafață deschisă la culoare.
- ▶ Porniți emondorul de înălțime.
Uleiul adeziv pentru lanțuri de ferăstrău este proiectat și poate fi văzut pe suprafața deschisă la culoare. Lubrifierea lanțului funcționează.
- ▶ În cazul în care uleiul adeziv pentru lanțuri de ferăstrău proiectat nu este văzut:
 - ▶ Umpleți cu ulei adeziv pentru lanțuri de ferăstrău.
 - ▶ Verificați din nou lubrifierea lanțului.
 - ▶ În cazul în care uleiul adeziv pentru lanțuri de ferăstrău continuă să nu poată fi văzut pe suprafața deschisă la culoare: Nu folosiți emondorul de înălțime și apelați la un distribuitor STIHL. Lubrifierea lanțului este defectă.

10.6 Verificarea acumulatorului

- ▶ Apăsăți butonul de la acumulator.
LED-urile se aprind sau pâlpăie.
- ▶ Dacă LED-urile nu se aprind sau nu pâlpăie: nu folosiți acumulatorul și apelați la un distribuitor STIHL.
Defecțiune a bateriei.

11 Operarea emondorului de înălțime

11.1 Reglarea lungimii tije (HTA 86)

Tija poate fi reglată în diferite lungimi, în funcție de utilizare și de mărimea corporală a utilizatorului.

- ▶ Decuplați emondorul de înălțime și scoateți acumulatorul.

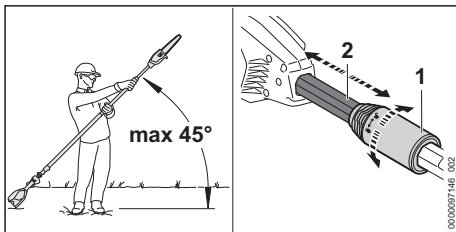

- ▶ Respectați unghiul de maxim 45° față de orizontală.
- ▶ Rotiți piulița de strângere (1) o jumătate de rotație în direcția ⚙️.
- ▶ Reglați tija (2) la lungimea dorită.
- ▶ Rotiți piulița de strângere (1) până la opritor în direcția ⚙️.
- ▶ Verificați dacă nu mai este posibilă împingerea tije (2) și dacă este strânsă piulița de strângere (1) până la limită în direcția ⚙️.

Dacă nu mai este posibilă împingerea tije (2) și dacă este strânsă piulița de strângere până la opritor în direcția ⚙️, atunci lungimea tije este fixată.

11.2 Așezarea și reglarea centurii de umăr simplă

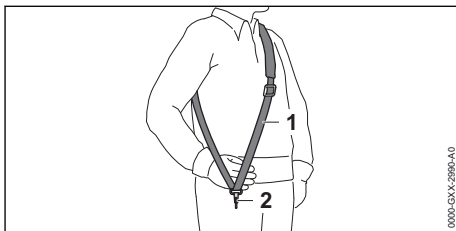

- ▶ Așezați centura de umăr (1).
- ▶ Reglați centura de umăr (1) în așa fel încât cârligul-carabină (2) să se găsească la aproximativ un lat de palmă sub coapsa dreaptă.

În acest manual cu instrucțiuni sunt indicate alte sisteme de susținere care pot fi utilizate,  21.1.

11.3 Ținerea și ghidarea emondorului de înălțime

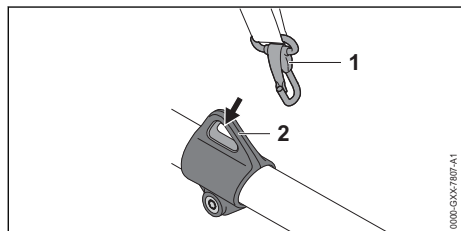

- ▶ Agățați inelul de susținere (2) în cârligul carabină (1).

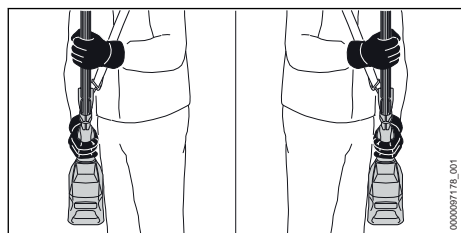

- ▶ Țineți emondorul de înălțime cu o mână de mânerul de comandă, astfel încât degetul mare să cuprindă mânerul de comandă.
- ▶ Țineți emondorul de înălțime cu cealaltă mână pe furtunul mânerului astfel încât degetul mare să cuprindă furtunul mânerului.

11.4 Tăierea crengilor

Retezarea

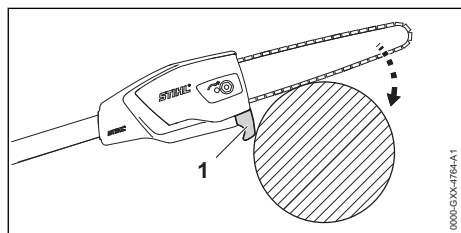

- ▶ Așezați opritorul (1) pe ramură.
- ▶ Cu o mișcare a manetei contra ramurii, apăsați șina port-lanț cu viteză maximă.
- ▶ Tăiați ramura cu partea de jos a șinei port-lanț.

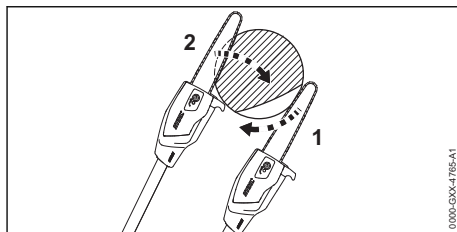

- ▶ Dacă ramura stă sub tensiune: Tăiați tăietura de eliberare (1) pe partea de presiune și apoi tăiați pe partea de tensionare cu o tăietură de separare (2).

Tăierea ramurilor groase

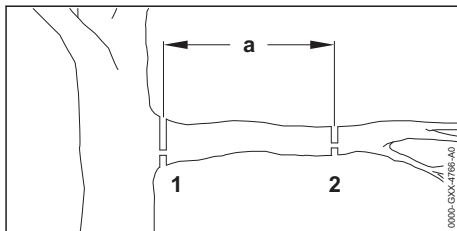

- ▶ Scurtați ramura cu o tăietură de separare cu tăietura de eliberare (2) pe poziția de tăiere (2) la distanța $a = 20$ cm înaintea tăieturii de eliberare (1) dorite.
- ▶ Efectuați tăietură de separare cu tăietura de eliberare pe poziția de tăiere (1) dorită.

12 După lucru

12.1 După lucru

- ▶ Decuplați emondorul de înălțime și scoateți acumulatorul.
- ▶ Dacă emondorul de înălțime este umed: lăsați emondorul de înălțime să se usuce.
- ▶ Dacă acumulatorul este umed: Lăsați acumulatorul să se usuce.
- ▶ Curățați emondorul de înălțime.
- ▶ Curățați șina port-lanț și lanțul de fierăstrău.
- ▶ Desfaceți piulița de pe capacul roții de lanț.
- ▶ Rotiți șurubul de tensionare 2 rotații în sens antiorar.
Lanțul de ferăstrău este tensionat.
- ▶ Strângeți piulița de pe capacul roții de lanț.
- ▶ Glisați apărătoarea de lanț peste șina port-lanț, astfel încât să acopere toată șina port-lanț.
- ▶ Curățați acumulatorul.

13 Transportarea

13.1 Transportul emondorului de înălțime

- ▶ Decuplați emondorul de înălțime și scoateți acumulatorul.
- ▶ Glisați apărătoarea de lanț peste șina portlanț, astfel încât să acopere toată șina portlanț.
- ▶ Împingeți complet tija (HTA 86).

Purtarea emondorului de înălțime

- ▶ Transportați emondorul de înălțime cu o mână pe tijă astfel încât șina portlanț să fie îndreptată în spate.

Transportul emondorului de înălțime într-un auto-vehicul

- ▶ Emondorul de înălțime se asigură astfel încât să nu se poate răsturna sau deplasa.

13.2 Transportul acumulatorului

- ▶ Decuplați emondorul de înălțime și scoateți acumulatorul.
- ▶ Asigurați-vă că acumulatorul este într-o stare sigură.
- ▶ Ambalați acumulatorul astfel încât să se respecte următoarele condiții:
 - Ambalajul nu prezintă conductibilitate electrică.
 - Acumulatorul nu se poate mișca în ambalaj.
- ▶ Asigurați ambalajul astfel încât să nu se poată mișca.

Acumulatorul se supune cerințelor privind transportul bunurilor periculoase. Acumulatorul este clasificat ca UN 3480 (baterii litiu-ion) și a fost verificat conform manualului de verificare și criteriilor UN partea III, subcapitolul 38.3.

Reglementările de transport sunt indicate în www.stihl.com/safety-data-sheets.

14 Stocarea

14.1 Depozitarea emondorului de înălțime

- ▶ Decuplați emondorul de înălțime și scoateți acumulatorul.
- ▶ Glisați apărătoarea de lanț peste șina portlanț, astfel încât să acopere toată șina portlanț.
- ▶ Depozitați emondorul de înălțime astfel încât să se respecte următoarele condiții:
 - Emondorul de înălțime este depozitat într-un loc care nu se află la îndemâna copiilor.
 - Emondorul de înălțime este curat și uscat.

- ▶ Dacă emondorul de înălțime se depozitează mai mult de 3 luni: Demontați șina portlanț și lanțul de ferăstrău.

14.2 Depozitarea acumulatorului

STIHL vă recomandă să depozitați acumulatorul încărcat între 40 % și 60 % (2 LED-uri care luminează cu verde).

- ▶ Depozitați acumulatorul așa încât să se respecte următoarele condiții:
 - Acumulatorul este depozitat într-un loc care nu se află la îndemâna copiilor.
 - Acumulatorul este curat și uscat.
 - Acumulatorul este depozitat într-un spațiu închis.
 - Acumulatorul este deconectat de la emondorul de înălțime și de la încărcător.
 - Acumulatorul este depozitat într-un ambalaj neconducător din punct de vedere electric.
 - Acumulatorul se află în intervalul de temperatură - 10 °C și + 50 °C.

15 Curățare

15.1 Curățarea emondorului de înălțime

- ▶ Decuplați emondorul de înălțime și scoateți acumulatorul.
- ▶ Curățați emondorul de înălțime cu o lavetă umedă sau cu soluție STIHL pentru îndepărtarea rășinilor.
- ▶ Fantele de ventilație se curăță cu o pensulă.
- ▶ Îndepărtați materiile străine din compartimentul acumulatorului și curățați compartimentul acumulatorului folosind o lavetă curată.
- ▶ Curățați contactele electrice din compartimentul acumulatorului folosind o pensulă sau o perie moale.
- ▶ Demontați capacul roții de lanț.
- ▶ Curățați zona din jurul roții de lanț cu o lavetă umedă sau cu soluție STIHL pentru îndepărtarea rășinilor.
- ▶ Montați capacul roții de lanț.

15.2 Curățarea șinei portlanț și a lanțului de ferăstrău

- ▶ Decuplați emondorul de înălțime și scoateți acumulatorul.
- ▶ Demontați șina portlanț și lanțul de ferăstrău.

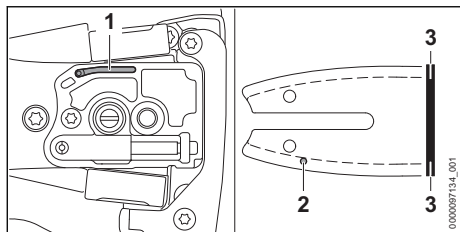

- ▶ Curățați canalul de scurgere a uleiului (1), orificiul de intrare a uleiului (2) și canelura (3) cu o pensulă, o perie moale sau soluție STIHL pentru îndepărtarea rășinilor.
- ▶ Curățați lanțul fierăstrăului cu o pensulă, o perie moale sau soluție STIHL pentru îndepărtarea rășinilor.
- ▶ Montați șina port-lanț și lanțul de ferăstrău.

15.3 Curățarea bateriei

- ▶ Curățați bateria cu o lavetă umedă.

16 Întreținere

16.1 Debavurarea șinei portlanț

Pe marginea exterioară a șinei portlanț se pot forma bavuri.

- ▶ Îndepărtați bavurile cu o pilă plată sau o sculă pentru debavurarea șinei portlanț STIHL.
- ▶ Dacă aveți neclarități, vă rugăm să vă adresați unui distribuitor STIHL.

16.2 Ascuțirea lanțului de ferăstrău

Este nevoie de multă practică pentru ascuți un lanț de ferăstrău în mod corespunzător.

Pilele STIHL, accesoriile de pile STIHL, instrumentele de ascuțit STIHL și broșura "Ascuțirea lanțurilor de ferăstrău STIHL" vă sunt de ajutor la ascuțirea în mod corespunzător a lanțului de ferăstrău. Broșura este disponibilă la www.stihl.com/sharpening-brochure.

STIHL recomandă ca lanțurile de ferăstrău să fie ascuțite de un distribuitor STIHL.



AVERTISMENT

- Dinții de tăiere ai lanțului de ferăstrău sunt ascuțiți. Utilizatorul se poate tăia.
 - ▶ Purtați mănuși de lucru făcute din material rezistent la uzură.

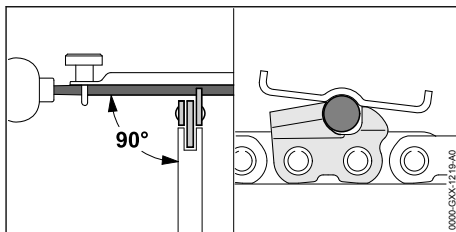

- ▶ Piliți fiecare dinte de tăiere cu o pilă rotundă așa încât să se respecte următoarele condiții:
 - Pila rotundă se potrivește cu pasul lanțului de ferăstrău.
 - Pila rotundă este mânăuită din interior spre exterior.
 - Pila rotundă este deplasată în unghi drept față de șina portlanț.
 - Se respectă unghiul de ascuțire de 30°.

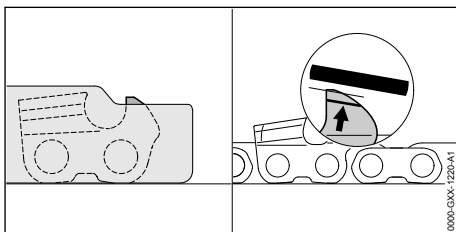

- ▶ Piliți limitatorul de adâncime cu o pilă plană astfel încât acesta să fie în contact cu calibrul de rectificare STIHL și paralel cu marcajul de uzură. Calibrul de rectificare STIHL trebuie să se potrivească cu pasul lanțului de ferăstrău.
- ▶ Dacă există neclarități: Adresați-vă unui distribuitor STIHL.

17 Reparare

17.1 Repararea emondorului de înălțime și a acumulatorului

Utilizatorul nu poate repara singur emondorul de înălțime, șina portlanț, lanțul fierăstrăului și acumulatorul.

- ▶ Dacă emondorul de înălțime, șina portlanț sau lanțul fierăstrăului sunt deteriorate: Nu folosiți emondorul de înălțime și apelați la un distribuitor STIHL.
- ▶ Dacă acumulatorul este defect sau avariata: Înlocuiți acumulatorul.

18 Depanare

18.1 Depanarea emondorului de înălțime sau a acumulatorului

Avaria	LED-uri la acumulator	Cauza	Remediere
La punerea în funcțiune, emondorul de înălțime nu pornește.	1 LED luminează intermitent verde.	Acumulatorul este aproape descărcat.	▶ Încărcați acumulatorul precum cum este descris în manualul cu instrucțiuni al încărcătoarelor STIHL AL 101, 300, 500.
	1 LED aprins roșu.	Acumulatorul este prea fierbinte sau prea rece.	▶ Extrageți acumulatorul. ▶ Lăsați acumulatorul să se răcească sau să se încălzească.
	3 LED-uri pâlpâie cu roșu.	Emondorul de înălțime are o defecțiune.	▶ Extrageți acumulatorul. ▶ Curățați contactele electrice din compartimentul acumulatorului. ▶ Introduceți acumulatorul. ▶ Porniți emondorul de înălțime. ▶ Dacă cele 3 LED-uri pâlpâie în continuare cu culoarea roșie: nu folosiți emondorul de înălțime și apălați la un distribuitor STIHL.
	3 LED-uri aprinse roșu.	Emondorul de înălțime este prea cald.	▶ Extrageți acumulatorul. ▶ Lăsați emondorul de înălțime să se răcească.
	4 LED-uri pâlpâie cu roșu.	Defecțiune la acumulator.	▶ Scoateți acumulatorul și introduceți-l din nou. ▶ Porniți emondorul de înălțime. ▶ Dacă cele 4 LED-uri pâlpâie în continuare cu culoarea roșie: nu folosiți motorul și apălați la un distribuitor STIHL.
		Conexiunea electrică între emondorul de înălțime și acumulator este întreruptă.	▶ Extrageți acumulatorul. ▶ Curățați contactele electrice din compartimentul acumulatorului. ▶ Introduceți acumulatorul.
	Emondorul de înălțime sau acumulatorul sunt umede.	▶ Lăsați emondorul de înălțime sau acumulatorul să se usuce.	
În timpul funcționării, emondorul de înălțime se oprește.	3 LED-uri aprinse roșu.	Emondorul de înălțime este prea cald.	▶ Extrageți acumulatorul. ▶ Lăsați emondorul de înălțime să se răcească.
		Există o defecțiune electrică.	▶ Scoateți acumulatorul și introduceți-l din nou. ▶ Porniți emondorul de înălțime.
Timpul de funcționare a emondorului de înălțime este prea scurt.		Acumulatorul nu este complet încărcat.	▶ Încărcați acumulatorul complet, așa cum este prezentat în manualul cu instrucțiuni al încărcătoarelor STIHL AL 101, 300, 500.
		Durata de viață funcțională a acumulatorului este depășită.	▶ Înlocuiți acumulatorul.
Din zona de tăiere iese fum sau miroase a ars.		Lanțul de ferăstrău este ascuțit corect.	Ascuțiți lanțul de ferăstrău corect.
		În rezervorul de ulei este prea puțin ulei	Umpleți uleiul adeziv pentru lanțuri de ferăstrău.

Avaria	LED-uri la acumulator	Cauza	Remediere
		adeziv pentru lanțul fierăstrăului.	
		Sistemul de lubrifiere a lanțului alimentează prea puțin ulei adeziv pentru lanțul de ferăstrău.	Nu folosiți emondorul de înălțime și apelați la un distribuitor STIHL.
		Lanțul de ferăstrău este tensionat prea tare.	Tensionați corespunzător lanțul de ferăstrău.
		Emondorul de înălțime nu este folosit corect.	Citiți instrucțiunile de utilizare și exersați.

19 Date tehnice

19.1 Emondor de înălțime STIHL HTA 66, HTA 86

HTA 66

Acumulatori permise:

- STIHL AP
- STIHL AR

- Masa fără acumulator: 3,3 kg
- Conținut maxim al rezervorului de ulei: 105 cm³ (0,105 l)

HTA 86

Acumulatori permise:

- STIHL AP
- STIHL AR

- Masa fără acumulator: 4,6 kg
- Conținut maxim al rezervorului de ulei: 105 cm³ (0,105 l)

Durata de funcționare este disponibilă la www.stihl.com/battery-life.

19.2 Roți de lanț

Pot fi utilizate următoarele roți de lanț:

- 6 dinți pentru 1/4" P

19.3 Adâncimea minimă a canelurii șinei portlanț

Adâncimea minimă a canelurii depinde de pasul șinei portlanț.

- 1/4" P: 4 mm

19.4 Acumulator STIHL AP

- Tehnologia acumulatorului: litiu-ion
- Tensiune: 36 V
- Capacitatea în Ah: vezi plăcuța de identificare
- Conținutul de energie în Wh: vezi plăcuța de identificare
- Greutatea în kg: vezi plăcuța de identificare

- Gama de temperatură pentru utilizare și depozitare: - 10 °C până la + 50 °C

19.5 Nivelurile de zgomot și vibrații

Valoarea K pentru nivelul presiunii acustice este 2 dB(A). Valoarea K pentru nivelul de putere acustică este 2 dB(A). Valoarea K pentru valorile de vibrație este 2 m/s².

HTA 66

STIHL recomandă purtarea unei protecții pentru auz.

- Nivel de presiune acustică L_{pA} măsurat conform ISO 22868: 78 dB(A)
- Nivelul de putere sonoră L_{WA} măsurat conform ISO 22868: 93 dB(A)
- Valoarea vibrațiilor a_{nV} măsurată conform ISO 22867
 - Mâner de comandă: 1,0 m/s²
 - Furtunul mânerului: 1,0 m/s²

HTA 86

STIHL recomandă purtarea unei protecții pentru auz.

- Nivel de presiune acustică L_{pA} măsurat conform ISO 22868: 77 dB(A)
- Nivelul de putere sonoră L_{WA} măsurat conform ISO 22868: 93 dB(A)

Tijă introdusă complet:

- Valoarea vibrațiilor a_{nV} măsurată conform ISO 22867
 - Mâner de comandă: 1,0 m/s²
 - Furtunul mânerului: 1,0 m/s²

Tijă complet extrasă:

- Valoarea vibrațiilor a_{nV} măsurată conform ISO 22867
 - Mâner de comandă: 1,0 m/s²
 - Furtunul mânerului: 1,0 m/s²

Valorile nivelurilor indicate ale vibrațiilor au fost măsurate conform unei metode de testare standardizate și pot fi folosite pentru compararea aparatelor electrice. Valorile efective ale vibrațiilor ce survin pot să difere de valorile indicate, în funcție de modul de utilizare. Valorile indicate ale vibrațiilor se pot întrebuița pentru o primă estimare a solicitării din punct de vedere al vibrațiilor. Solicitarea efectivă prin vibrații trebuie estimată. Pot fi astfel luați în considerare timpii în care mașina unealtă electrică este deconectată și aceia în care a funcționat însă fără a fi sub sarcină.

Informații referitoare la conformitatea cu Directiva pentru vibrații 2002/44/CE sunt disponibile la www.stihl.com/vib.

19.6 REACH

REACH este Regulamentul european referitor la înregistrarea, evaluarea și autorizarea substanțelor chimice.

Informații referitoare la conformarea Regulamentului REACH sunt date la www.stihl.com/reach.

20 Combinații ale șinei portlanț și lanțului de ferăstrău

20.1 Emondor de înălțime STIHL HTA 66, HTA 86

HTA 66

Diviziunea	Grosime za de antrenare/lățime canelură	Lungime	Șina port-lanț	Număr de dinți la roata dințată	Numărul zalelor de antrenare	Lanțul fierăstrăului
1/4" P	1,1 mm	25 cm	Rollomatic E Mini	8	56	71 PM3 (tip 3670)

HTA 86

Diviziunea	Grosime za de antrenare/lățime canelură	Lungime	Șina port-lanț	Număr de dinți la roata dințată	Numărul zalelor de antrenare	Lanțul fierăstrăului
1/4" P	1,1 mm	25 cm	Rollomatic E Mini	8	56	71 PM3 (tip 3670)
		30 cm	Rollomatic E Mini		64	

Lungimea de tăiere a unei șine port-lanț depinde de emondorul de înălțime și de lanțul fierăstrăului utilizat. Lungimea de tăiere efectivă a unei șine port-lanț poate fi mai mică decât lungimea specificată.

21 Combinație de sisteme de susținere

21.1 Combinație de sisteme de susținere

Emondorul de înălțime trebuie folosit în combinație cu un sistem de susținere. Aici sunt indicate sistemele de susținere care pot fi utilizate:

 Centură de umăr

 Centură de umăr dublă

 Acumulatorul STIHL AR, împreună cu perna de așezare



Centura pentru acumulator cu centură și "borsetă AP cu cablu de legătură" atașată împreună cu perna de așezare



Centura pentru acumulator cu "borsetă AP cu cablu de legătură" atașată împreună cu centura de umăr



Sistem de susținere cu "borsetă AP cu cablu de legătură" încorporată împreună cu perna de așezare



Sistem de purtare pe spate RTS

22 Piese de schimb și accesorii

22.1 Piese de schimb și accesorii

STIHL  Aceste simboluri identifică piesele de schimb originale STIHL și accesorii originale STIHL.

STIHL recomandă folosirea pieselor de schimb originale STIHL și a accesoriiilor originale STIHL.

Piesele de schimb și accesoriiile altor producători nu pot fi evaluate de STIHL referitor la fiabilitate, siguranță și potrivire în pofida monitorizării continue a pieței, iar STIHL nu poate recomanda utilizarea acestora.

Piesele de schimb și accesoriiile originale STIHL se pot procura de la un distribuitor STIHL.

23 Eliminare

23.1 Salubritatea emondorului de înălțime și a acumulatorului

Informațiile referitoare la eliminare pot fi obținute din partea administrației locale sau din partea unui distribuitor STIHL.

O eliminare necorespunzătoare poate dăuna sănătății și mediului.

- ▶ Produsele STIHL și ambalajul acestora trebuie livrate pentru reciclare la un centru de colectare adecvat, conform prevederilor locale.
- ▶ Nu eliminați împreună cu gunoiul menajer.

24 Declarație de conformitate EU

24.1 Emondor de înălțime STIHL HTA 66, HTA 86

ANDREAS STIHL AG & Co. KG
Badstraße 115
D-71336 Waiblingen
Germania

declară cu propria răspundere, că

- Tipul constructiv: emondorul de înălțime cu acumulator
- Marca: STIHL
- Tip: HTA 66, HTA 86
- Număr de identificare serie: LA03

este conform cu cerințele Directivelor implementate 2011/65/UE, 2006/42/CE și 2014/30/UE și a fost proiectat și fabricat în conformitate cu versiunile diverselor standarde aplicabile la respecti-vele date de producție: EN 55014-1,

EN 55014-2, EN 62841-1 cu respectarea Normei EN ISO 11680-1 și EN 62841-4-1.

Examinarea CE de tip conform Directivei 2006/42/CE Art. 12.3(b) a fost efectuată la: Institutul de verificare și certificare VDE (NB 0366), Merianstraße 28, 63069 Offenbach, Germania
– Număr de certificare HTA 66, HTA 86: 40051683

Documentele tehnice sunt păstrate de Departamentul de autorizare produse al ANDREAS STIHL AG & Co. KG.

Anul de producție, țara producătoare și seria mașinii sunt specificate pe emondorul de înălțime.

Waiblingen, 03.08.2020

ANDREAS STIHL AG & Co. KG



reprezentat de

Dr. Jürgen Hoffmann, Director date privind produsul, reglementări privind produsul și autorizarea

25 Instrucțiuni generale de siguranță pentru electrouneltel

25.1 Introducere

Acest capitol descrie instrucțiunile generale de siguranță formulate în standardul european EN/IEC 62841 pentru electrouneltel manuale, acționate cu motor.

STIHL trebuie să reproducă aceste texte.

Indicațiile de siguranță precizate la "Siguranța electrică" cu privire la evitarea electrocutărilor nu se aplică produselor cu acumulator STIHL.



AVERTISMENT

- **Citiți toate indicațiile de siguranță, instrucțiunile, imaginile și datele tehnice, cu care este prevăzută această electrouneltă.** Nerespectarea următoarelor instrucțiuni poate cauza electrocutare, incendii și/sau grave răni. **Păstrați toate instrucțiunile de siguranță și indicațiile pentru a fi folosite ulterior.**

Termenul întrebuițat în cadrul instrucțiunilor de siguranță "Electrouneltă" se referă la electrou-

neltele utilizate în rețea (cu cablu de rețea) și electrouneltele acționate prin acumulator (fără cablu de rețea).

25.2 Siguranța la locul de muncă

- Mențineți curățenia la locul de muncă, precum și bunele condiții de luminozitate.** Zonele de lucru aflate în dezordine sau fără luminozitate pot duce la accidente.
- Nu întrebuințați unealta electrică în zone cu potențial exploziv, în spații în care se găsesc lichide inflamabile, gaze sau praf.** Unelele electrice produc scântei care la rândul lor ar putea aprinde praful sau aburii.
- În timpul utilizării unelei electrice țineți la distanță copiii și alte persoane.** În cazul distrașterii atenției ați putea pierde controlul asupra unelei electrice.

25.3 Siguranța electrică

- Ștecherul unelei electrice trebuie să corespundă prizei electrice. Nu se vor aduce modificări ștecherului. Nu întrebuințați adaptoare la ștecher împreună cu unelele electrice cu împământare.** Ștecherele nemodificate și prizele electrice corespunzătoare reduc riscul unei eventuale electrocutări.
- Evitați contactul unor părți ale corpului cu suprafețele conducătoare, cum ar fi cele ale țevilor, instalațiilor de încălzire, cuptoarelor și frigiderelor.** Apare un risc crescut de electrocutare atunci când corpul dumneavoastră devine conducător electric.
- Protejați unelele electrice de ploaie și umezeală.** Pătrunderea apei într-o unealtă electrică sporește riscul electrocutării.
- Cablul de racord nu se va întrebuința în alte scopuri. Nu folosiți niciodată cablul de racord pentru purtare, tragere sau pentru scoaterea ștecherului de la unealta electrică. Protejați cablul de căldură, ulei, muchii ascuțite sau piese mobile.** Cablurile avariate sau încurcate cresc riscul electrocutării.
- Când întrebuințați o unealtă electrică în aer liber, utilizați numai cabluri prelungitoare destinate și pentru exterior.** Utilizarea unui cablu prelungitor destinat spațiilor din exterior reduce riscul electrocutării.
- Atunci când utilizarea unei unele electrice în mediu umed este inevitabilă, întrebuințați un întrerupător cu protecție la curenți paraziți.** Utilizarea întrerupătorului cu protecție la curenți paraziți reduce riscul electrocutării.

25.4 Siguranța persoanelor

- Fiți vigilent, acordați atenție la ceea ce faceți și acționați prevăzător atunci când lucrați cu scula electrică. Nu întrebuințați electrounealta dacă sunteți obosit sau vă aflați sub influența drogurilor, alcoolului sau medicamentelor.** Un moment de neatenție în timpul întrebuințării unelei electrice poate duce la grave răni.
- Purtați echipament personal de protecție și întotdeauna ochelari de protecție.** Purtarea echipamentului personal de protecție, precum mască antipraf, cizme de protecție stabile la alunecare, cască de protecție sau cască antifonică, în funcție de tipul și modul de utilizare a unelei electrice, micșorează riscul apariției rănilor.
- Evitați pomirea accidentală. Asigurați-vă că electrounealta este oprită înainte de a o conecta la sursa de curent electric și/sau acumulator, de a o prinde sau de a o transporta.** Dacă, la transportarea unelei electrice, țineți degetul pe comutator sau dacă unealta electrică este pornită în momentul conectării la sursa de curent electric, pot apărea accidente.
- Înainte de pornirea unelei electrice îndepărtați sculele de reglaj sau șurubelnițele.** Prezența unei unele sau chei la o piesă rotativă a unelei electrice, poate cauza răni.
- Adoptați întotdeauna o poziție corectă a corpului. Asigurați o poziție sigură și păstrați-vă permanent echilibrul corporal.** Astfel veți putea avea un mai bun control asupra unelei electrice în situații imprevizibile.
- Purtați îmbrăcăminte corespunzătoare. Nu purtați îmbrăcăminte lejeră sau bijuterii. Asigurați distanța corespunzătoare între păr și îmbrăcăminte față de piesele mobile.** Imbrăcăminte largă, bijuteriile sau părul lung s-ar putea prinde de componentele mobile.
- În cazul în care sunt montate echipamente de scoatere și de colectare a prafului, acestea trebuie conectate și folosite în mod corespunzător.** Utilizarea unui aspirator poate reduce pericolele provocate de praf.
- Nu vă lăsați ghidați de un fals sentiment de securitate și nu ignorați regulile de siguranță referitoare la unelele electrice, chiar dacă sunteți familiarizați cu unealta electrică, în urma unei utilizări frecvente.** Acționarea cu neglijență poate duce la răni grave în decurs de câteva secunde.

25.5 Manipularea și utilizarea unelei electrice

- a) **Nu suprasolicitați unealta electrică. Întrebuințați numai unelte electrice special destinate profilului muncii dumneavoastră.** Cu ajutorul sculei electrice potrivite lucrați mai bine și mai sigur în domeniul de performanță indicat.
- b) **Nu folosiți unelte electrice care au comutatorul defect.** O unealtă electrică care nu mai poate fi pornită sau oprită, prezintă pericol și trebuie reparată.
- c) **Scoateți ștecherul din priză și/sau îndepărtați acumulatorul înainte de a efectua reglaje la aparat, de a schimba piesele accesorii sau de a scoate din funcțiune aparatul.** Aceste măsuri de precauție împiedică pornirea accidentală a unelei electrice.
- d) **Nu păstrați electrouneltele neutilizate la îndemâna copiilor.** Nu permiteți exploatarea unelei electrice de către persoane care nu dețin experiență în utilizare sau care nu au citit aceste instrucțiuni. Unelte electrice prezintă pericol dacă sunt întrebuințate de persoane neexperimentate.
- e) **Unelte electrice necesită îngrijire. Controlați dacă piesele mobile funcționează ireproșabil și nu se prind, dacă piesele nu sunt sparte sau avariate astfel încât să influențeze funcționarea unelei electrice.** Piesele avariate se vor repara înainte de utilizarea unelei electrice. Multe accidente provin de la unelte electrice întreținute necorespunzător.
- f) **Mențineți uneltele tăietoare ascuțite și curate.** Uneltele tăietoare cu muchii tăietoare ascuțite întreținute cu atenție se prind mai puțin și sunt mai ușor de ghidat.
- g) **Utilizați electrouneltele, unealta de intervenție, uneltele de intervenție etc. corespunzător instrucțiunilor acestora.** Luați în considerare condițiile de lucru și activitatea care trebuie efectuată. Întrebuințarea uneltelor electrice în alte scopuri decât cele special prevăzute poate duce la situații periculoase.
- h) **Păstrați mânerul și suprafețele de prindere uscate, curate și lipsite de ulei și grăsime.** Mânerul și suprafețele de prindere alunecoase nu permit o operare și un control al unelei electrice în condiții de siguranță în caz de situații neprevăzute.

25.6 Manipularea și utilizarea unelei cu acumulator

- a) **Încărcați acumulatorul numai cu încărcătoarele recomandate de fabricant.** La un încărcător adecvat unui anumit tip de acumulator, există pericolul de incendiu dacă acesta este utilizat cu alte acumulatori.
- b) **Întrebuințați numai acumulatori prevăzuți special pentru unelte electrice.** Utilizarea altor acumulatori poate conduce la răniri și pericol de incendiu.
- c) **Nu țineți acumulatorul în apropierea agrafelor de birou, monedelor, cheilor, acelor, șuruburilor sau altor obiecte metalice care ar putea duce la formarea de punți cu contacte.** Un scurtcircuit cu contactele acumulatorului poate duce la arderi sau incendii.
- d) **În cazul utilizării necorespunzătoare lichidul din acumulator s-ar putea revărsa.** Evitați contactul cu acesta. În cazul unui contact accidental, clătiți bine cu apă. Dacă lichidul ajunge la ochi, apelați la ajutorul unui medic. Lichidul revărsat al acumulatorului poate duce la iritații sau arsuri ale pielii.
- e) **Nu utilizați un acumulator deteriorat sau modificat.** Acumulatorii deteriorați sau modificați se pot comporta imprevizibil și pot cauza un incendiu, explozie sau rănire.
- f) **Nu expuneți acumulatorul la foc sau la temperaturi ridicate.** Focul sau temperaturile de peste 130 °C (265 °F) pot cauza explozii.
- g) **Urmați toate instrucțiunile referitoare la încărcare și nu încărcați niciodată acumulatorul sau unealta cu acumulator în afara intervalului de temperatură specificat în manualul de instrucțiuni.** Încărcarea incorectă sau încărcarea în afara intervalului de temperatură admis poate distruge acumulatorul și crește riscul de incendiu.

25.7 Service

- a) **Pentru repararea unelei electrice adresați-vă numai personalului calificat de specialitate și numai cu piese originale de schimb.** Astfel se garantează păstrarea siguranței unelei electrice.
- b) **Nu faceți niciodată service la acumulatorii deteriorați.** Toate lucrările de întreținere a acumulatorului trebuie efectuate doar de către producător sau de unitățile de service autorizate.

www.stihl.com



0458-191-9821-B



0458-191-9821-B