

**SXA 18 LTX 125 BL**  
**SXA 18 LTX 150 BL**  
**PowerMaxx SXA 12-125 BL**  
**PowerMaxx SRA 12 BL**  
**PowerMaxx SMA 12 BL**



---

<b>de</b>	Originalbetriebsanleitung 5	<b>fi</b>	Alkuperäiset ohjeet 43
<b>en</b>	Original instructions 10	<b>no</b>	Original bruksanvisning 47
<b>fr</b>	Notice originale 14	<b>da</b>	Original brugsanvisning 51
<b>nl</b>	Oorspronkelijke gebruiksaanwijzing 19	<b>pl</b>	Instrukcja oryginalna 55
<b>it</b>	Istruzioni originali 24	<b>el</b>	Πρωτότυπο οδηγιών χρήσης 60
<b>es</b>	Manual original 29	<b>hu</b>	Eredeti használati utasítás 65
<b>pt</b>	Manual original 34	<b>ru</b>	Оригинальное руководство по эксплуатации 70
<b>sv</b>	Bruksanvisning i original 39	<b>uk</b>	Оригінальна інструкція з експлуатації 76

# SXA 18 LTX 125/150 BL 18 V

## PowerMaxx SXA 12-125 BL

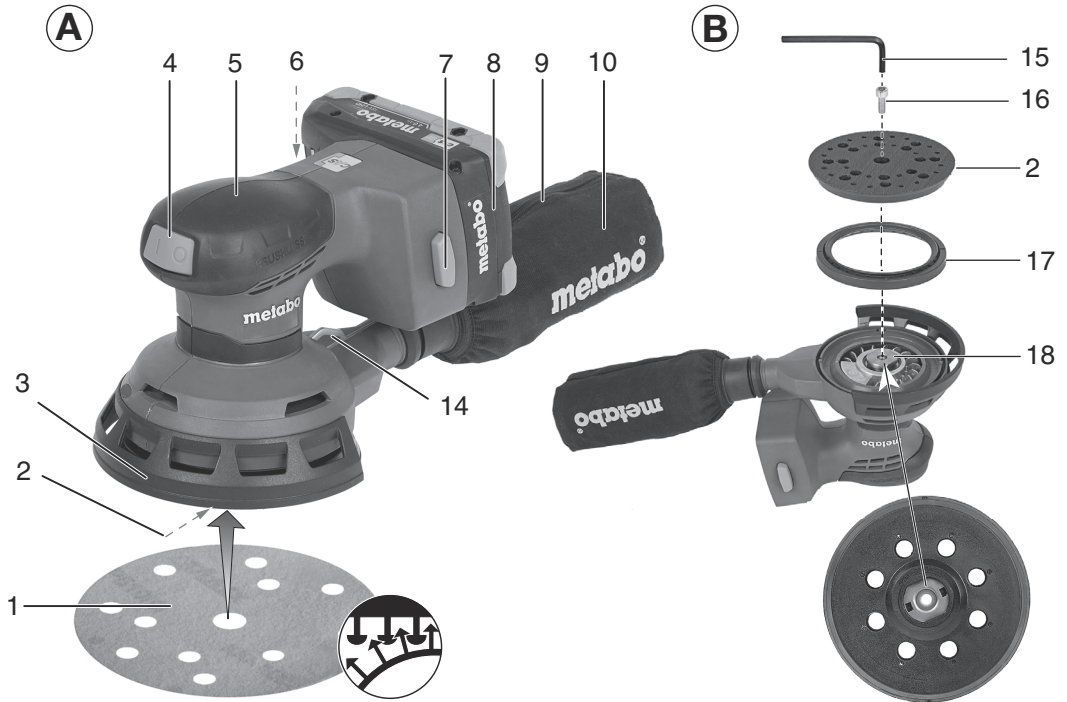

## PowerMaxx SRA 12 BL

## PowerMaxx SMA 12 BL

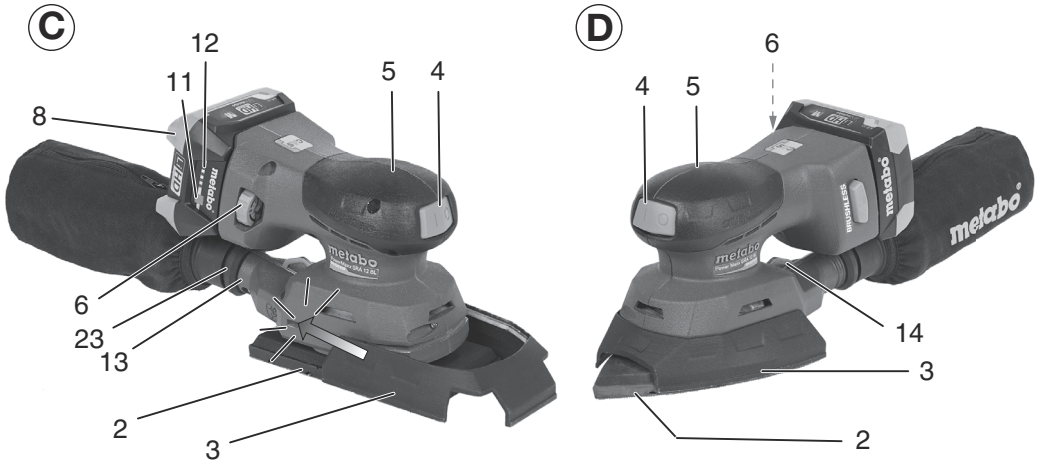

**E** PowerMaxx SRA 12 BL  
PowerMaxx SMA 12 BL

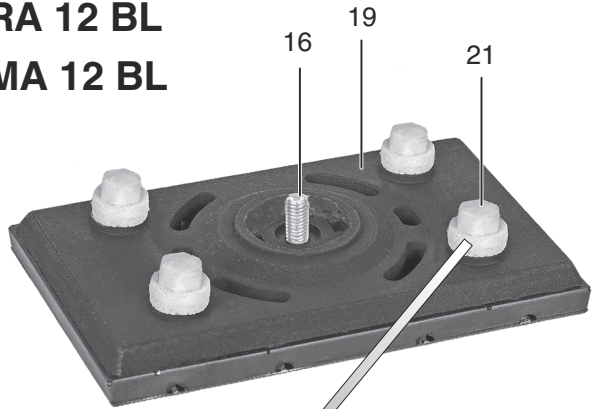

**F** PowerMaxx SRA 12 BL  
PowerMaxx SMA 12 BL

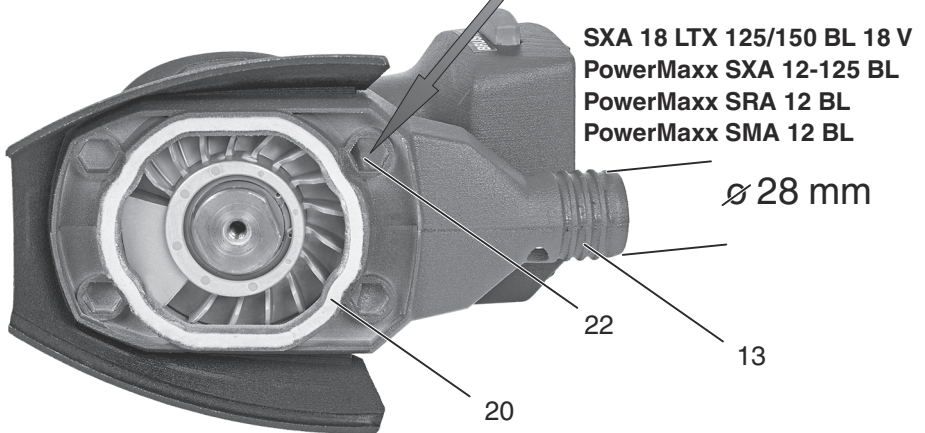

**G**

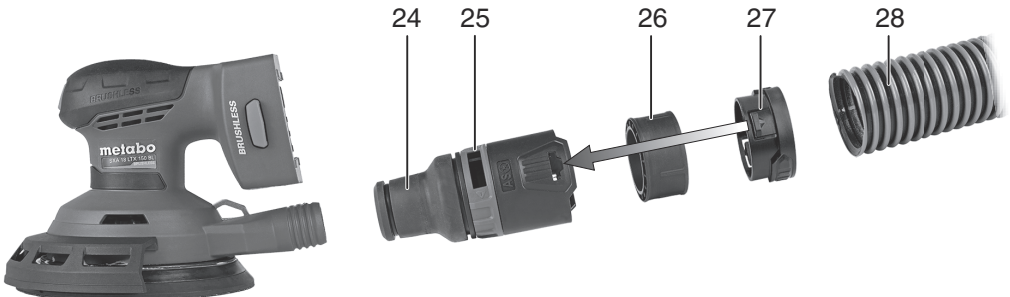

		<b>SXA 18 LTX 125 BL</b> *1) Serial Number: 00146..	<b>SXA 18 LTX 150 BL</b> *1) Serial Number: 00411..	<b>Powermaxx SXA 12-125 BL</b> *1) Serial Number: 02035..	<b>Powermaxx SRA 12 BL</b> *1) Serial Number: 02036..	<b>Powermaxx SMA 12 BL</b> *1) Serial Number: 02037..
<b>U</b>	<b>V</b>	18	18	12	12	12
<b>D</b>	mm (in)	125 (4 <sup>15</sup> / <sub>16</sub> )	125 (5 <sup>29</sup> / <sub>32</sub> )	125 (4 <sup>15</sup> / <sub>16</sub> )	-	-
<b>n<sub>0</sub></b>	min <sup>-1</sup> (rpm)	4000-10000	4000-10000	4000-10000	4000-10000	4000-10000
<b>s<sub>0</sub></b>	min <sup>-1</sup> (opm)	8000-20000	8000-20000	8000-20000	8000-20000	8000-20000
<b>S</b>	mm (in)	2,0 ( <sup>1</sup> / <sub>16</sub> )	3,0 ( <sup>1</sup> / <sub>8</sub> )	2,0 ( <sup>1</sup> / <sub>16</sub> )	2,0 ( <sup>1</sup> / <sub>16</sub> )	2,0 ( <sup>1</sup> / <sub>16</sub> )
<b>m</b>	kg (lbs)	1,7 (3,7)	1,4 (3,1)	1,4 (3,1)	1,4 (3,1)	1,4 (3,1)
<b>a<sub>h</sub>/K<sub>h</sub></b>	m/s <sup>2</sup>	1,1 / 1,5	8,9 / 1,5	2,2 / 1,5	2,7 / 1,5	2,3 / 1,5
<b>L<sub>pA</sub>/K<sub>pA</sub></b>	dB(A)	67 / 3	86 / 3	71 / 3	71 / 3	71 / 3
<b>L<sub>WA</sub>/K<sub>WA</sub></b>	dB(A)	78 / 3	97 / 3	82 / 3	82 / 3	82 / 3

 \*2) 2014/30/EU, 2006/42/EC, 2011/65/EU  
 \*3) EN 62841:2015, EN 62841-2-4:2014, EN IEC 63000:2018

2022-08-16, Bernd Fleischmann  
 Direktor Produktentstehung & Qualität (Vice President Product Engineering & Quality)  
 \*4) Metabowerke GmbH - Metabo-Allee 1 - 72622 Nuertingen, Germany

*ppa. B.F.*

# Originalbetriebsanleitung

## 1. Konformitätserklärung

Wir erklären in alleiniger Verantwortlichkeit: Diese Schleifer, identifiziert durch Type und Seriennummer \*1), entsprechen allen einschlägigen Bestimmungen der Richtlinien \*2) und Normen \*3). Technische Unterlagen bei \*4) - siehe Seite 3.

## 2. Bestimmungsgemäße Verwendung

Diese Schleifer sind geeignet zum Trockenschleifen von ebenen und gewölbten Flächen, Holz, Kunststoffen, NE-Metallen, Stahlblech und ähnlichem, gespachtelten und lackierten Flächen.

Für Schäden durch nicht bestimmungsgemäßen Gebrauch haftet allein der Benutzer.

Allgemein anerkannte Unfallverhütungsvorschriften und beigelegte Sicherheitshinweise müssen beachtet werden.

## 3. Allgemeine Sicherheitshinweise



Beachten Sie die mit diesem Symbol gekennzeichneten Textstellen zu Ihrem eigenen Schutz und zum Schutz Ihres Elektrowerkzeugs!



**WARNUNG** – Zur Verringerung eines Verletzungsrisikos Betriebsanleitung lesen.



**WARNUNG** – Lesen Sie alle Sicherheitshinweise, Anweisungen, Gebildungen und technischen Daten, mit denen dieses Elektrowerkzeug versehen ist. *Versäumnisse bei der Einhaltung der nachfolgenden Anweisungen können elektrischen Schlag, Brand und/oder schwere Verletzungen verursachen.*

**Bewahren Sie alle Sicherheitshinweise und Anweisungen für die Zukunft auf.**

Geben Sie Ihr Elektrowerkzeug nur zusammen mit diesen Dokumenten weiter.

## 4. Spezielle Sicherheitshinweise

**Bei Arbeiten über einen längeren Zeitraum Gehörschutz tragen.** Längere Einwirkung hoher Lärmpegel kann zu Gehörschäden führen.

Die Maschine an den vorgesehenen Handgriffen festhalten.

**Staubbelastung reduzieren:**



**WARNUNG** - Einige Stäube, die durch Sandpapiers Schleifen, Sägen, Schleifen, Bohren und andere Arbeiten erzeugt werden,

enthalten Chemikalien, von denen bekannt ist, dass sie Krebs, Geburtsfehler oder andere Fortpflanzungsschäden verursachen. Einige Beispiele für diese Chemikalien sind:

- Blei aus bleihaltigem Anstrich,
- mineralischer Staub aus Mauersteinen, Zement und anderen Mauerwerkstoffen, und
- Arsen und Chrom aus chemisch behandeltem Holz.

Ihr Risiko durch diese Belastung variiert, je nachdem, wie oft Sie diese Art von Arbeit ausführen. Um Ihre Belastung mit diesen Chemikalien zu reduzieren: Arbeiten Sie in einem gut belüfteten Bereich und arbeiten Sie mit zugelassener Schutzausrüstung, wie z. B. solche Staubmasken, die speziell zum Herausfiltern von mikroskopisch kleinen Partikeln entwickelt wurden.

Dies gilt ebenso für Stäube von weiteren Werkstoffen, wie z. B. einige Holzarten (wie Eichen- oder Buchenstaub), Metalle, Asbest. Weitere bekannte Krankheiten sind z. B. allergische Reaktionen, Atemwegserkrankungen. Lassen Sie Staub nicht in den Körper gelangen.

Beachten Sie die für Ihr Material, Personal, Anwendungsfall und Einsatzort geltenden Richtlinien und nationale Vorschriften (z.B. Arbeitsschutzbestimmungen, Entsorgung).

Erfassen Sie die entstehenden Partikel am Entstehungsort, vermeiden Sie Ablagerungen im Umfeld.

Verwenden Sie für spezielle Arbeiten geeignetes Zubehör. Dadurch gelangen weniger Partikel unkontrolliert in die Umgebung.

Verwenden Sie eine geeignete Staubabsaugung.

Verringern Sie die Staubbelastung indem Sie:

- die austretenden Partikel und den Abluftstrom der Maschine nicht auf sich, oder in der Nähe befindliche Personen oder auf abgelagerten Staub richten,
- eine Absauganlage und/oder einen Luftreiniger einsetzen,
- den Arbeitsplatz gut lüften und durch saugen sauber halten. Fegen oder blasen wirbelt Staub auf.
- Saugen oder waschen Sie Schutzkleidung. Nicht ausblasen, schlagen oder bürsten.

**Sicherheitshinweise zum Akkupack:**

 Akkupacks vor Nässe schützen!

 Akkupacks nicht dem Feuer aussetzen!

 Keine defekten oder deformierten Akkupacks verwenden!

Akkupacks nicht öffnen!

Kontakte der Akkupacks nicht berühren oder kurzschließen!



Aus defekten Li-Ion-Akkupacks kann eine leicht saure, brennbare Flüssigkeit austreten!



Falls Akkufflüssigkeit austritt und mit der Haut in Berührung kommt, spülen Sie sofort mit reichlich Wasser. Falls Akkufflüssigkeit in Ihre Augen gelangt, waschen Sie sie mit sauberem Wasser aus und begeben Sie sich unverzüglich in ärztliche Behandlung!

Bei einer defekten Maschine den Akkupack aus der Maschine nehmen.

Akkupack aus der Maschine entnehmen bevor irgendeine Einstellung, Umrüstung, Wartung oder Reinigung vorgenommen wird.

Vergewissern Sie sich, dass die Maschine beim Einstecken des Akkupacks ausgeschaltet ist.

Nicht an das sich drehende Werkzeug fassen!

Späne und Ähnliches nur bei Stillstand der Maschine entfernen.

Sichern Sie das Werkstück gegen Verschieben oder Mitdrehen (z.B. durch Festspannen mit Schraubzwingen).

## Transport von Li-Ion-Akkupacks:

Der Versand von Li-Ion Akkupacks unterliegt dem Gefahrgutrecht (UN 3480 und UN 3481) Klären Sie beim Versand von Li-Ion Akkupacks die aktuell gültigen Vorschriften. Informieren sie sich ggfs. bei ihrem Transportunternehmen. Zertifizierte Verpackung ist bei Metabo erhältlich

Versenden Sie Akkupacks nur wenn das Gehäuse unbeschädigt ist und keine Flüssigkeit austritt. Zum Versenden den Akkupack aus der Maschine nehmen. Die Kontakte gegen Kurzschluss sichern (z. B. mit Klebeband isolieren).

## 5. Überblick

Siehe Seite 2.

- 1 Schleifblatt
- 2 Schleifteller
- 3 abnehmbarer Protektor
- 4 Kippschalter
- 5 Handgriff
- 6 Stellrad zur Vorwahl der Schwingzahl
- 7 Taste zur Akkupack-Entriegelung
- 8 Akkupack\*
- 9 Reißverschluss
- 10 Textil-Staubbeutel
- 11 Taste der Kapazitätsanzeige
- 12 Kapazitäts- und Signalanzeige
- 13 Ausblasstutzen
- 14 Metallöse (zur Absturzsicherung)
- 15 Sechskantschlüssel
- 16 Befestigungsschraube des Schleiftellers
- 17 Tellerbremse
- 18 Mitnehmerscheibe
- 19 Schleifplatte

- 20 Filzring
- 21 Schwingbolzen
- 22 Gehäuseaufnahme
- 23 Gummimuffe
- 24 Anschlussmuffe für 32/35 mm
- 25 Drehring
- 26 Ring mit Gewinde
- 27 Klickverschluss
- 28 Saugschlauch

\* nicht im Lieferumfang enthalten

## 6. Inbetriebnahme

### 6.1 Akkupack

Vor der Benutzung den Akkupack (8) aufladen.

Laden Sie den Akkupack bei Leistungsabfall wieder auf.

Anweisungen zum Laden des Akkupacks finden Sie in der Betriebsanleitung des Metabo-Ladegerätes.

**Li-Ion-Akkupacks „Li-Power“** haben eine Kapazitäts- und Signalanzeige (12):

- Taste (11) drücken und der Ladezustand wird durch die LED-Leuchten angezeigt.
- Blinkt eine LED-Leuchte, ist der Akkupack fast leer und muss wieder aufgeladen werden.

### 6.2 Akkupack entnehmen, einsetzen

 Die Maschine beim Entnehmen und Einsetzen des Akkupacks so festhalten, dass der Ein-/Ausschalter nicht unbeabsichtigt betätigt werden kann.

#### Entnehmen:

Taste zur Akkupack-Entriegelung (7) drücken und Akkupack (8) nach vorne herausziehen.

#### Einsetzen:

Akkupack (8) bis zum Einrasten aufschieben.

### 6.3 Schleifblatt anbringen

Einfaches Anbringen und Abnehmen durch Kletthaftung.

Schleifblatt einfach andrücken, so dass die Löcher von Schleifblatt (1) und Schleifteller (2) übereinstimmen.

### 6.4 Anschlussmuffe anbringen

Zur Verbesserung des Führungsverhaltens bei Verwendung eines Saugers kann die Saugkraft mit Hilfe einer Anschlussmuffe mit einstellbarem Lufteinlass reguliert werden

Best.-Nr.: 635409000  
für Schlauch mit Durchmesser 32/35 mm

Montage siehe S. 3 Abb G:

Angeschlossene Anschlussmuffe im Uhrzeigersinn abschrauben. Klickverschluss (27) auf das Schlauchende des Saugers (28) aufschieben und den Ring mit Gewinde (26) gegen den Uhrzeigersinn aufschrauben. Schlauchende mit dem Klickverschluss in die Muffe stecken bis der Verschluss einrastet.

Best.-Nr.: 635401000

Muffe mit Schlauch 27 mm montiert

Die Saugkraft kann durch Drehen des roten Rings (25) reduziert werden.

## 7. Benutzung

### 7.1 Ein-/Ausschalten, Dauereinschaltung

Zum Einschalten der Maschine Kippschalter (4) drücken.

Zum Ausschalten Kippschalter (4) erneut drücken.

### 7.2 Dreh- / Schwingzahl einstellen

Am Stellrad (6) die Dreh- / Schwingzahl einstellen. Die optimale Einstellung ist am besten durch einen praktischen Versuch zu ermitteln.

### 7.3 Abnehmbarer Protektor

dient zum Schutz des Schleiftellers (2). Für randnahe Schleifen und zum Schutz vor angrenzende Flächen kann dieser abgenommen werden, indem die Seitenenden leicht angehoben und aus der Nut gehoben werden. Nun den Protektor (3) nach vorne wegziehen. Um den Protektor (3) wieder anzubringen, den Protektor auf das Maschinengehäuse aufschieben und an der Nut einklicken. (Siehe Abb. C)

### 7.4 Metallöse (zur Absturzsicherung) für Absturzsicherung

Um das Gerät gegen Absturz zu sichern, kann am Metallöse (zur Absturzsicherung) (14) eine Absturzsicherung befestigt werden.

### 7.5 Austauschen der Schleifplatten

Bei den Geräten PowerMaxx SRA 12 BL und PowerMaxx SMA 12 BL können die Schleifplatten (19) gegeneinander ausgetauscht werden. Siehe Kapitel 8.

### 7.6 Staubabsaugung

Für optimale Staubabsaugleistung das Schleifblatt so anbringen, dass die Löcher von Schleifblatt (1) und Schleifteller (2) bzw. Schleifplatte (19) übereinstimmen.

**Hinweis:** Zum Schleifen von abrasivem Material (z.B. Gips, usw.) empfehlen wir ein geeignetes Absauggerät anzuschließen (Fremdabsaugung).

#### Eigenabsaugung:

Den Textil-Staubbeutel (10) mit der Gummimuffe (23) auf den Ausblasstutzen (13) aufstecken. Zum Abnehmen den Textil-Staubbeutel (10) nach hinten abziehen. Den Textil-Staubbeutel (10) mit nach oben zeigendem Reißverschluss (9) anbringen. (Siehe Abb. A)

Für optimale Absaugleistung, den Textil-Staubbeutel (10) rechtzeitig entleeren.

#### Fremdabsaugung:

An den Ausblasstutzen (13) mit der Anschlussmuffe 630798000 ein geeignetes Absauggerät anschließen.

## 7.7 Metallöse zur Absturzsicherung



Die Metallöse (14) ist bestimmt zum Anbringen eines geeigneten, originalen Metabo-Werkzeugsicherungsgurts. Metallöse vor jedem Gebrauch auf Beschädigungen überprüfen. Die Betriebsanleitung des Werkzeugsicherungsgurts lesen und beachten! Lassen Sie die Maschine nach jedem Sturz durch eine ausgebildete Fachkraft auf Beschädigungen untersuchen und gegebenenfalls reparieren.

## 8. Reinigung, Wartung

**Textil-Staubbeutel entleeren:** Die Gummimuffe (23) des Textil-Staubbeutels (10) vom Ausblasstutzen (13) abziehen. Textil-Staubbeutel (10) über den geöffneten Reißverschluss (9) leeren, ggf. mit Absauggerät reinigen. Der Textil-Staubbeutel ist mit einer Feder ausgestattet, so dass er einfach durch Klopfen auf die geschlossene Seite leicht entleert werden kann.

**Die Maschine regelmäßig, häufig und gründlich reinigen.** Dabei die Lüftungsschlitze am Motor mit einem Staubsauger aussaugen.

**Verschlissenen Schleifteller (2) bzw. Schleifplatte (19) erneuern** (Siehe Abb. B)

**Hinweis:** Wird abrasives Material (z.B. gespachtelte oder lackierte Flächen, usw.) geschliffen, nutzt sich der Schleifteller zwangsläufig schneller ab.



Die Befestigungsschraube (16) kann nach Gebrauch heiß sein!

- Mit Sechskantschlüssel (15) die Befestigungsschraube (16) des Schleiftellers herausschrauben.
- Schleifteller (2)/Schleifplatte (19) abnehmen.
- Schleifteller (als Ersatz) siehe Kapitel Zubehör
- **SXA 18 LTX 125/150 BL / PowerMaxx SXA 12-125 BL:** Schleifteller (2) aufsetzen und drehen, bis er auf der Mitnehmerscheibe (18) einrastet.
- **PowerMaxx SRA/SMA 12-125 BL:** Schleifplatte (19) aufsetzen: die Schwingbolzen der Schleifplatte (19) müssen in die Gehäuseaufnahme (22) einrasten. (Siehe Abb. E)
- Befestigungsschraube (16) wieder eindrehen und festziehen.

**Tellerbremse (17) / Filzring (20) erneuern** (Siehe Abb. B und F)

Erhöht sich nach einiger Zeit die Leerlaufdrehzahl des Schleiftellers, dann ist die Tellerbremse (17) bzw. der Filzring (20) und muss erneuert werden. **Hinweis:** Wird abrasives Material (z.B. gespachtelte oder lackierte Flächen, usw.) geschliffen, nutzen sich Tellerbremse und Filzring zwangsläufig schneller ab.

- Mit Sechskantschlüssel (15) die Befestigungsschraube (16) des Schleiftellers (2) bzw. der Schleifplatte (19) herausschrauben.
- Schleifteller (2) bzw. Schleifplatte (19) abnehmen.
- Den alten Bremsring (17) bzw. Filzring (20) durch den neuen (siehe Seite 2 und 3) ersetzen, dabei den neuen Bremsring/Filzring in der gleichen Position wie den alten anbringen. Achten Sie dabei auf die Position der Markierung auf dem Bremsring. Der Filzring hat keine Markierung.



## de DEUTSCH

- Für die ordnungsgemäße Funktion, sowohl den Brems- als auch den Filzring an seiner Kontaktfläche zum Schleifteller mit einem dünnen Fettilm bestreichen.
- **SXA 18 LTX 125/150 BL / PowerMaxx SXA 12-125 BL:** Schleifteller (2) aufsetzen und drehen, bis er auf der Mitnehmerscheibe (18) einrastet.
- **PowerMaxx SRA/SMA 12-125 BL:** Schleifplatte (19) aufsetzen: die Schwingbolzen der Schleifplatte (19) müssen in die Gehäuseaufnahme (22) einrasten.
- Befestigungsschraube (16) wieder eindrehen und festziehen.

Das Gerät nicht stark gegen die zu schleifende Fläche andrücken. Die Schleifleistung wird dadurch nicht besser, eher geringer.

Für optimale Absaugleistung, den Textil-Staubbeutel (10) rechtzeitig entleeren.

Verwenden Sie für ein optimales Arbeitsergebnis das geeignete Schleifblatt:

### 9. Zubehör

**Hinweis:** Zubehör von Metabo ist auf den Klett-Haftbelag der Maschine abgestimmt. Dies führt zu einer langen Lebensdauer des Klett-Haftbelags.

Verwenden Sie nur original Metabo- oder CAS- (Cordless Alliance System) Akkupacks und Zubehör.

Mit CAS gekennzeichnete Akkupacks sind zu 100% kompatibel mit CAS-Geräten (Cordless Alliance System).

Verwenden Sie nur Zubehör, das in dieser Betriebsanleitung angegebenen Anforderungen und Kenndaten erfüllt.

Wenn Sie Zubehör benötigen, wenden Sie sich bitte an Ihren Händler.

- A Akkupacks verschiedener Kapazitäten. Kaufen Sie nur Akkupacks mit der zu Ihrem Elektrowerkzeug passenden Spannung.

12 V

Best.-Nr.: 625349000 4,0 Ah (LiHD)

18 V

Best.-Nr.: 625367000 4,0 Ah (LiHD)

etc.

- B Ladegeräte:  
ASC 55, ASC 145  
etc.

- C Muffe: Montage siehe Kapitel 6.4  
Best.-Nr.: 635409000  
für Schlauch mit Durchmesser 32/35 mm  
Best.-Nr.: 635401000  
Muffe mit Schlauch 27 mm

Die Ladegeräte sind ausschließlich zum Laden von Metabo und CAS (Cordless Alliance System) Akkupacks geeignet.

Zubehör-Komplettprogramm siehe [www.metabo.com](http://www.metabo.com) oder Katalog.

### 10. Reparatur



Reparaturen an Elektrowerkzeugen dürfen nur durch eine Elektrofachkraft ausgeführt werden!

Mit reparaturbedürftigen Metabo Elektrowerkzeugen wenden Sie sich bitte an Ihre Metabo-Vertretung. Adressen siehe [www.metabo.com](http://www.metabo.com).

Ersatzteillisten können Sie unter [www.metabo.com](http://www.metabo.com) herunterladen.

### 11. Umweltschutz

Befolgen Sie nationale Vorschriften zu umweltgerechter Entsorgung und zum Recycling ausgedienter Maschinen, Verpackungen und Zubehör.

Verpackungsmaterialien müssen entsprechend Ihrer Kennzeichnung nach kommunalen Richtlinien entsorgt werden. Weitere Hinweise finden Sie auf [www.metabo.com](http://www.metabo.com) im Bereich Service.



Nur für EU-Länder: Werfen Sie Elektrowerkzeuge nicht in den Hausmüll! Gemäß Europäischer Richtlinie 2012/19/EU über Elektronik-Altgeräte und Umsetzung in nationales Recht müssen verbrauchte Elektrowerkzeuge getrennt gesammelt und einer umweltgerechten Wiederverwertung zugeführt werden.

### 12. Technische Daten

Erläuterungen zu den Angaben auf Seite 3.

Änderungen im Sinne des technischen Fortschritts vorbehalten.

D	=	Durchmesser des Schleiftellers
$n_0$	=	Drehzahl bei Leerlauf (Stellrad)
$s_0$	=	Schwingzahl bei Leerlauf (Stellrad)
S	=	Schwingkreisdurchmesser
m	=	Gewicht ohne Akkupack

Messwerte ermittelt gemäß EN 62841.

Erlaubte Umgebungstemperatur beim Betrieb: -20 °C bis 50 °C (eingeschränkte Leistung bei Temperaturen unter 0 °C). Erlaubte Umgebungstemperatur bei Lagerung: 0 °C bis 30 °C

=== Gleichstrom

Die angegebenen technischen Daten sind toleranzbehaftet (entsprechend den jeweils gültigen Standards).



**Emissionswerte**  
Diese Werte ermöglichen die Abschätzung der Emissionen des Elektrowerkzeugs und den Vergleich verschiedener Elektrowerkzeuge. Je nach Einsatzbedingung, Zustand des Elektrowerkzeuges oder der Einsatzwerkzeuge kann die tatsächliche Belastung höher oder geringer ausfallen. Berücksichtigen Sie zur Abschätzung Arbeitspausen und Phasen geringerer Belastung. Legen Sie aufgrund entsprechend angepasster Schätzwerte Schutzmaßnahmen für den Anwender fest, z.B. organisatorische Maßnahmen.



Schwingungsgesamtwert (Vektorsumme dreier Richtungen) ermittelt entsprechend EN 62841:

$a_h$  = Schwingungsemissionswert  
(Oberflächen schleifen)

$K_h$  = Unsicherheit (Schwingung)

Typische A-bewertete Schallpegel:

$L_{pA}$  = Schalldruckpegel

$L_{WA}$  = Schalleistungspegel

$K_{pA}, K_{WA}$  = Unsicherheit

Beim Arbeiten kann der Geräuschpegel 80 dB(A) überschreiten.



**Gehörschutz tragen!**

# Original instructions

## 1. Declaration of Conformity

We, being solely responsible: Hereby declare that these random orbital sanders, identified by type and serial number \*1), meet all relevant requirements of directives \*2) and standards \*3). Technical documents for \*4) - see page 3.

### For UK only:

**UK** We as manufacturer and authorized person to **CA** compile the technical file, see \*4) on page 3, hereby declare under sole responsibility that these random orbital sanders, identified by type and serial number \*1) on page 3, fulfill all relevant provisions of following UK Regulations S.I. 2016/1091, S.I. 2008/1597, S.I. 2012/3032 and Designated Standards EN 62841:2015, EN 62841-2-4:2014, EN IEC 63000:2018.

## 2. Specified Conditions of Use

The Random Orbit Sanders are suited for dry grinding of flat and curved surfaces, wood, plastics, NF metals, sheet steel and similar, primed and painted surfaces.

The user bears sole responsibility for any damage caused by inappropriate use.

Generally accepted accident prevention regulations and the enclosed safety information must be observed.

## 3. General Safety Information



For your own protection and for the protection of your power tool, pay attention to all parts of the text that are marked with this symbol!



**WARNING** – Read the operating instructions to reduce the risk of injury.



**WARNING** – Read all safety warnings, instructions, illustrations and specifications provided with this power tool. Failure to follow all instructions listed below may result in electric shock, fire and/or serious injury.

**Keep all safety instructions and information for future reference.**

Always include these documents when passing on your power tool.

## 4. Special safety instructions

**Wear ear protectors when working for long periods of time.** High noise levels over a prolonged period of time may affect your hearing.

Hold the machine from the handles provided.

### Reducing dust exposure:



**WARNING** - Some dust created by power sanding, sawing, grinding, drilling, and other construction activities contains chemicals known to

cause cancer, birth defects or other reproductive harm. Some examples of these chemicals are:

- Lead from lead-based paints,
- Crystalline silica from bricks and cement and other masonry products, and
- Arsenic and chromium from chemically treated lumber.

Your risk from these exposures varies, depending on how often you do this type of work. To reduce your exposure to these chemicals: work in a well-ventilated area, and work with approved safety equipment, such as those dust masks that are specially designed to filter out microscopic particles.

This also applies to dust from other materials such as some timber types (like oak or beech dust), metals, asbestos. Other known diseases are e.g. allergic reactions, respiratory diseases. Do not let dust enter the body.

Observe the relevant guidelines and national regulations for your material, staff, application and place of application (e.g. occupational health and safety regulations, disposal).

Collect the particles generated at the source, avoid deposits in the surrounding area.

Use suitable accessories for special work. In this way, fewer particles enter the environment in an uncontrolled manner.

Use a suitable extraction unit.

Reduce dust exposure with the following measures:

- do not direct the escaping particles and the exhaust air stream towards yourself or nearby persons or towards dust deposits,
- use an extraction unit and/or air purifiers,
- ensure good ventilation of the workplace and keep it clean using a vacuum cleaner. Sweeping or blowing stirs up dust.
- Vacuum or wash protective clothing. Do not blow, beat or brush protective gear.

### Safety instructions for battery packs:



Protect battery packs from water and moisture!



Do not expose battery packs to fire!

Do not use faulty or deformed battery packs!

Do not open battery packs!

Do not touch or short circuit battery pack contacts!



A slightly acidic, flammable fluid may leak from defective Li-ion battery packs!



If battery fluid leaks out and comes into contact with your skin, rinse immediately with plenty of water. If battery fluid leaks out and comes into contact with your eyes, wash them with clean water and seek medical attention immediately!

If the machine is defective, remove the battery pack from the machine.

Remove the battery pack from the machine before making any adjustments, changing tools, maintaining or cleaning.

Make sure that the tool is switched off before fitting the battery pack.

Keep hands away from the rotating tool!

Remove chips and similar material only when the machine is at a standstill.

Secure the workpiece to prevent slipping or rotation (e.g. by securing with screw clamps).

### Transport of li-ion battery packs:

The shipping of li-ion battery pack is subject to laws related to the carriage of hazardous goods (UN 3480 and UN 3481). Inform yourself of the currently valid specifications when shipping li-ion battery packs. If necessary, consult your freight forwarder. Certified packaging is available from Metabo.

Only send the battery pack if the housing is intact and no fluid is leaking. Remove the battery pack from the machine for sending. Prevent the contacts from short-circuiting (e.g. by protecting them with adhesive tape).

## 5. Overview

See page 2.

- 1 Sanding disc
- 2 Sanding plate
- 3 Removable protector
- 4 Toggle switch
- 5 Handle
- 6 Adjustment wheel for selecting oscillating frequency
- 7 Battery pack release button
- 8 Battery pack \*
- 9 Zipper
- 10 Textile dust bag
- 11 Capacity indicator button
- 12 Capacity and signal indicator
- 13 Ejection nozzle
- 14 Metal eyelet (for fall protection)
- 15 Hexagon wrench
- 16 Locking screw of the grinding plate
- 17 Disc brake
- 18 Drive plate
- 19 Sanding plate
- 20 Felt ring
- 21 Swivel bolt
- 22 Housing mount
- 23 Rubber sleeve
- 24 Connection sleeve for 32/35 mm
- 25 Rotating ring
- 26 Threaded ring
- 27 Quick-release catch
- 28 Suction hose

\* not in scope of delivery

## 6. Initial Operation

### 6.1 Battery pack

Charge the battery pack (8) before use.

Recharge the battery pack if performance diminishes.

Instructions on charging the battery pack can be found in the operating instructions of the Metabo charger.

**Li-Ion battery packs “Li-Power“** have a capacity and signal indicator (12):

- Press the button (11), the LEDs indicate the charge level.
- The battery pack is almost flat and must be recharged if one LED is flashing.

### 6.2 Removing and inserting the battery pack

 Hold the machine when removing and inserting the battery pack so that the on/off switch cannot be unintentionally pressed.

#### Removing:

Press the battery pack release button (7) and pull the battery pack (8) **forwards**.

#### Inserting:

Slide in the battery pack (8) until it engages.

### 6.3 Installation of sanding disc

Simple attachment and removal thanks to the hook and loop fastening.

Simply press on the sanding sheet so that the holes in the sanding sheet (1) are aligned with the sanding plate (2).

### 6.4 Attach the connection sleeve

To improve the guidance behaviour when using a vacuum cleaner, the suction force can be regulated by means of a connection sleeve with adjustable air inlet.

Order no.: 635409000  
for hose with diameter 32/35 mm

Fitting see p. 3 fig. G:

Unscrew the connected connection sleeve in clockwise direction: Slide the quick-release catch (27) onto the hose end of the vacuum cleaner (28) and screw on the threaded ring (26) in anti-clockwise direction. Insert the hose end with the quick-release catch into the sleeve until the catch engages.

Order no.: 635401000  
Sleeve with hose 27 mm fitted

The suction force can be reduced by turning the red ring (25).

## 7. Use

### 7.1 On/Off switch, continuous activation

Press the toggle switch (4) to switch on the machine.

Press the toggle switch (4) again to stop the machine.

## 7.2 Set speed / oscillating frequency

Set the speed/ oscillating frequency on the adjustment wheel (6). The best way to determine the ideal setting is through a practical trial.

## 7.3 Removable protector

is used to protect the sanding plate (2). For sanding close to edges and protection against adjacent surfaces it can be removed by lifting the side ends slightly and removing it from the groove. Now pull the protector (3) away towards the front. In order to reattach the protector (3), push the protector onto the machine housing and click it into place at the groove. (See fig. C)

## 7.4 Safety hook for fall protection

In order to protect the tool against falling, a fall protection can be attached to the Metal eyelet (for fall protection) (14).

## 7.5 Replacing the sanding plates

For the PowerMaxx SRA 12 BL and PowerMaxx SMA 12 BL, the sanding plates (19) are interchangeable. See Section 8.

## 7.6 Dust extraction

To optimise the dust extraction performance, fit the sanding sheet in such a way that the holes of the sanding sheet (1) and sanding disc (2) or sanding plate (19) are aligned.

**Note:** We recommend connecting a suitable extraction device when sanding abrasive material (e.g. plaster, etc.).

### Own extraction units:

Place the textile dust bag (10) with the rubber sleeve (23) onto the ejection nozzle (13). Pull the textile dust bag (10) backwards to remove it. Attach the textile dust bag (10) with the zipper (9) pointing upwards. (See fig. A)

For optimum extraction performance, empty the textile dust bag (10) in good time.

### Third-party extraction units:

Connect a suitable extraction device to the ejection nozzle (13) using the connection sleeve 630798000.

## 7.7 Metal eyelet for fall protection

 The metal eyelet (14) is designed for attaching a suitable, original Metabo tool fall protection securing lanyard. Check the metal eyelet for damage prior to each use. Read and follow the operating instructions of the tool securing lanyard! After each fall, have the machine checked for damage by a trained specialist and repaired if necessary.

## 8. Cleaning, Maintenance

**Emptying the textile dust bag:** Remove the rubber sleeve (23) of the textile dust bag (10) from the ejection nozzle (13). Empty the textile dust bag (10) through the opened zipper (9), if needed clean with extraction device. The textile dust bag has a

spring so that it can easily be emptied by tapping on the closed side.

**The clean the machine regularly, frequently and thoroughly.** This includes vacuum cleaning the ventilation louvres on the motor.

**Replace worn sanding disc (2) or sanding plate (19) (see fig. B)**

**Note:** If abrasive material (e.g. filled or painted surfaces, etc.) is being sanded, the sanding disc inevitably wears faster.



The fixing screw (16) can be hot after use!

- Use the hexagon spanner (15) to unscrew the fixing screw (16) of the sanding disc.
  - Remove the sanding disc (2)/sanding plate (19).
  - For sanding plate (as replacement), refer to the Accessories chapter.
  - **SXA 18 LTX 125/150 BL / PowerMaxx SXA 12-125 BL:** Position sanding plate (2) and turn it until it engages on the drive plate (18).
  - **PowerMaxx SRA/SMA 12-125 BL:** Position the sanding plate (19): the swivel bolts of the sanding plate (19) must engage in the housing mount (22). (See fig. E)
  - Insert locking screw (16) again and tighten.
- Replacing the disc brake (17) / felt ring (20) (see fig. B and F)**

If the idle speed of the support plate increase in the course of time, the disc brake (17) or the felt ring (20) is worn and must be replaced.

**Note:** If abrasive material (e.g. filled or painted surfaces etc.) is being sanded, the disc brake and felt ring inevitable wear faster.

- Use the hexagon spanner (15) to unscrew the fixing screw (16) of the sanding disc (2) or the sanding plate (19).
- Remove the sanding disc (2) or sanding plate (19).
- Replace the old braking ring (17) or felt ring (20) with the new braking ring (see pages 2 and 3), ensuring that the new braking ring/felt ring is in the same position as the old one. Ensure that the position of the marking on the braking ring is correct. The felt ring has no marking.
- For correct operation, the contact surface of both the braking and the felt ring to the sanding plate must be coated with a thin film of grease.
- **SXA 18 LTX 125/150 BL / PowerMaxx SXA 12-125 BL:** Position sanding plate (2) and turn it until it engages on the drive plate (18).
- **PowerMaxx SRA/SMA 12-125 BL:** Position the sanding plate (19): the swivel bolts of the sanding plate (19) must engage in the housing mount (22).
- Insert locking screw (16) again and tighten.

Do not press the device too firmly against the surface being sanded. This does not improve, but rather impairs, the sanding performance.

For optimum extraction performance, empty the textile dust bag (10) in good time.

Use a suitable sanding disc to achieve the best possible work results:

## 9. Accessories

**Note:** Metabo accessories are adapted to suit the machine's hook and loop-type fastening. This increases the service life of the hook and loop-type fastening.

Use only original Metabo or CAS (Cordless Alliance System) battery packs and accessories.

Battery packs marked with CAS are 100% compatible with CAS devices (Cordless Alliance System).

Use only accessories that fulfil the requirements and specifications listed in these operating instructions.

If you need any accessories, check with your dealer.

- A Battery packs with different capacities. Buy battery packs only with voltage suitable for your power tool.

12 V

Order no.: 625349000 4.0 Ah (LiHD)

18 V

Order no.: 625367000 4.0 Ah (LiHD)  
etc.

- B Chargers:  
ASC 55, ASC 145  
etc.

- C Sleeve: fitting see chapter 6.4  
Order no.: 635409000  
for hose with diameter 32/35 mm  
Order no.: 635401000  
Sleeve with hose 27 mm fitted

Chargers are only suitable for charging Metabo and CAS (Cordless Alliance System) battery packs.

For a complete range of accessories, see [www.metabo.com](http://www.metabo.com) or the catalogue.

## 10. Repairs

 Repairs to electrical tools must ONLY be carried out by qualified electricians!

Contact your local Metabo representative if you have Metabo power tools requiring repairs. For addresses see [www.metabo.com](http://www.metabo.com).

You can download a list of spare parts from [www.metabo.com](http://www.metabo.com).

## 11. Environmental Protection

Observe national regulations on environmentally compatible disposal and on the recycling of disused machines, packaging and accessories.

Packaging materials must be disposed of according to their labelling in accordance with municipal guidelines. Further information can be found at [www.metabo.com](http://www.metabo.com) in the "Service" section.

 Only for EU countries: never dispose of power tools in your household waste!  
According to European Directive 2012/19/EU on Waste from Electric and Electronic Equipment and implementation in national law, used power

tools must be collected separately and recycled in an environmentally-friendly manner.

## 12. Technical Specifications

Explanatory notes on the specifications on page 3. Changes due to technological progress reserved.

D = Diameter of sanding plate  
n<sub>0</sub> = Idle speed (setting wheel)  
s<sub>0</sub> = Oscillating frequency at idle speed (setting wheel)  
S = Oscillating circuit diameter  
m = Weight without battery pack

Measured values determined in conformity with EN 62841.

Permitted ambient temperature during operation: -20 °C to 50 °C (limited performance with temperatures below 0 °C). Permitted ambient temperature for storage: 0 °C to 30 °C  
== direct current

The technical specifications quoted are subject to tolerances (in compliance with relevant valid standards).

### Emission values

These values make it possible to assess the emissions from the power tool and to compare different power tools. The actual load may be higher or lower depending on operating conditions, the condition of the power tool or the accessories used. Please allow for breaks and periods when the load is lower for assessment purposes. Arrange protective measures for the user, such as organisational measures based on the adjusted estimates.

**Vibration total value** (vector sum of three directions) determined in accordance with EN 62841:

a<sub>h</sub> = Vibration emission value (surface grinding)  
K<sub>h</sub> = Uncertainty (vibration)

**Typical A-weighted sound levels:**

L<sub>pa</sub> = sound-pressure level  
L<sub>WA</sub> = Acoustic power level  
K<sub>pA</sub>, K<sub>WA</sub> = Uncertainty

The noise level can exceed 80 dB(A) during operation.

 **Wear ear protectors!**

# Notice originale

## 1. Déclaration de conformité

Nous déclarons sous notre seule responsabilité que ces ponceuses, identifiées par le type et le numéro de série \*1), sont conformes à toutes les prescriptions applicables des directives \*2) et normes \*3). Documents techniques pour \*4) - voir page 3.

## 2. Utilisation conforme à l'usage

Ces ponceuses servent à poncer à sec des surfaces planes et bombées, du bois, des plastiques, des métaux non-ferreux, de la tôle et des surfaces mastiquées et peintes.

L'utilisateur est entièrement responsable de tous les dommages résultant d'une utilisation non conforme.

Il est impératif de respecter les consignes générales de prévention contre les accidents ainsi que les consignes de sécurité ci-jointes.

## 3. Consignes générales de sécurité



Dans l'intérêt de votre propre sécurité et afin de protéger votre outil électrique, respecter les passages de texte marqués de ce symbole !



**AVERTISSEMENT** – Lire la notice d'utilisation afin d'éviter tout risque de blessure.



**AVERTISSEMENT** – Lire tous les avertissements de sécurité, les instructions, les illustrations et les caractéristiques techniques relatifs à cet outil électrique. *Ne pas suivre les instructions énumérées ci-dessous peut provoquer une électrocution, un incendie et/ou de sérieuses blessures.*

**Conserver toutes les consignes de sécurité et instructions pour une utilisation ultérieure.**

Remettre votre outil électrique uniquement accompagné de ces documents.

## 4. Consignes de sécurité particulières

**Pour des travaux de longue durée, le port de protège-oreilles est nécessaire.** Des nuisances acoustiques intenses et prolongées peuvent provoquer une perte d'audition.

Tenir la machine par les poignées prévues à cet effet.

**Réduction de la pollution aux particules fines :**



**AVERTISSEMENT** - Certaines poussières produites par le ponçage électrique, le sciage, le meulage, le perçage et d'autres activités de

construction contiennent des agents chimiques qui causent des cancers, des anomalies congénitales ou d'autres dangers pour la reproduction. Voici quelques exemples de tels agents chimiques :

- Le plomb des peintures à base de plomb,
- La silice cristalline des briques, du ciment et d'autres produits de maçonnerie, et
- L'arsenic et le chrome du bois d'œuvre traité chimiquement.

Les conséquences de telles expositions varient en fonction de la fréquence à laquelle vous faites ce type de travail. Pour réduire votre exposition à ces agents chimiques, travaillez dans un endroit bien ventilé et utilisez des équipements de protection agréés, tels que les masques de protection contre la poussière qui sont conçus spécialement pour filtrer les particules microscopiques.

Cela vaut également pour les poussières d'autres matériaux, comme par exemple certains types de bois (comme la poussière de chêne ou de hêtre), de métaux et l'amiante. D'autres maladies connues incluent par exemple les réactions allergiques et les affections des voies respiratoires. Il est souhaitable que le corps n'absorbe pas ces poussières.

Respecter les directives et les dispositions locales applicables au matériau, au personnel, à l'application et au lieu d'utilisation (par exemple directives en matière de protection au travail, élimination des déchets).

Collecter les particules émises sur le lieu d'émission et éviter les dépôts dans l'environnement.

Utiliser des accessoires adaptés pour les travaux spécifiques. Cela permet d'éviter l'émission incontrôlée de particules dans l'environnement.

Utiliser un système d'aspiration des poussières adapté.

Réduire l'émission de poussières en :

- évitant d'orienter les particules sortantes et l'air d'échappement de la machine vers vous ou vers des personnes se trouvant à proximité ou vers des dépôts de poussière,
- utilisant un système d'aspiration et/ou un purificateur d'air,
- aérant convenablement le lieu de travail et en l'aspirant pour le maintenir propre. Balayer ou souffler les poussières les fait tourbillonner.
- Aspirer ou laver les vêtements de protection. Ne pas les souffler, les battre, ni les broser.

**Consignes de sécurité relatives à la batterie :**



Protéger les batteries de l'humidité !



Ne pas exposer les batteries au feu !



N'utilisez pas de batteries défectueuses ou déformées !

N'ouvrez pas les batteries !

Ne touchez ni court-circuitez jamais entre eux les contacts d'une batterie.



Une batterie Li-Ion défectueuse peut occasionner une fuite de liquide légèrement acide et inflammable !



En cas de fuite d'acide de batterie et de contact avec la peau, rincez immédiatement et abondamment à l'eau. En cas de projection dans les yeux, lavez-les à l'eau propre et consultez immédiatement un médecin !

Si la machine est défectueuse, retirer la batterie de la machine.

Retirez la batterie de l'outil avant toute opération de réglage, de changement d'accessoire, de maintenance ou de nettoyage.

S'assurer que la machine est débranchée avant d'installer la batterie.

Ne pas toucher l'outil lorsqu'il est en marche !

Éliminer uniquement les sciures de bois et autres lorsque la machine est à l'arrêt.

Empêcher la pièce de se déplacer ou de tourner (par ex. en la serrant à l'aide de serre-joints à serrage à vis).

### Transport de batteries Li-Ion :

L'expédition de batteries Li-Ion est soumise à la législation sur les produits dangereux (UN 3480 et UN 3481). Lors de l'envoi de batteries Li-Ion, clarifiez les prescriptions actuellement valables. Le cas échéant, veuillez vous renseigner auprès de votre transporteur. Un emballage certifié est disponible chez Metabo.

Envoyez uniquement des batteries dont le boîtier est intact et qui ne présentent pas de fuite. Pour l'envoi, sortez la batterie de l'outil. Protégez les contacts de tout court-circuit (par exemple isolez-les à l'aide de ruban adhésif).

## 5. Vue d'ensemble

Voir page 2.

- 1 Feuille abrasive
- 2 Plateau abrasif
- 3 Protecteur amovible
- 4 Interrupteur à bascule
- 5 Poignée
- 6 Molette pour la présélection de la vitesse d'oscillation
- 7 Bouton de déverrouillage de la batterie
- 8 Batterie\*
- 9 Fermeture éclair
- 10 Sac à poussière en textile
- 11 Touche de l'indicateur de capacité
- 12 Indicateur de capacité et de signalisation
- 13 Raccord de soufflage
- 14 Œillet métallique (comme protection anti-chute)
- 15 Clé à six pans
- 16 Vis de fixation du plateau abrasif
- 17 Frein du plateau
- 18 Disque d'entraînement
- 19 Patin

- 20 Anneau en feutre
- 21 Boulon oscillant
- 22 Logement du boîtier
- 23 Manchon en caoutchouc
- 24 Manchon de raccord pour 32/35 mm
- 25 Bague rotative
- 26 Bague filetée
- 27 Fermeture à clic
- 28 Flexible d'aspiration

\* Non compris dans la fourniture

## 6. Mise en service

### 6.1 Batterie

Charger la batterie (8) avant l'utilisation.

En cas de baisse de puissance, recharger la batterie.

Vous trouverez les consignes pour recharger la batterie dans le mode d'emploi du chargeur Metabo.

**Les batteries Li-Ion « Li-Power »** sont pourvues d'un indicateur de capacité et de signalisation (12) :

- Appuyer sur la touche (11) pour afficher l'état de charge par le biais des voyants LED.
- Si un voyant LED clignote, la batterie est presque épuisée et doit être rechargée.

### 6.2 Retrait et mise en place de la batterie



Lors du retrait et de la mise en place de la batterie, tenir l'outil de telle sorte que l'interrupteur de marche/arrêt ne puisse pas être actionné involontairement.

#### Retrait :

Appuyer sur la touche de déverrouillage (7) de la batterie et tirer sur la batterie (8) vers l'avant.

#### Installation :

Faire glisser la batterie (8) jusqu'à ce qu'elle s'encliquète.

### 6.3 Installation de la feuille abrasive

Installation et retrait faciles grâce à la bande auto-agrippante.

Appuyez simplement la feuille abrasive de manière à ce que les trous de la feuille abrasive (1) et du plateau abrasif (2) coïncident.

### 6.4 Installation du manchon de raccord

Afin d'améliorer le guidage d'un aspirateur, il est possible de régler la puissance d'aspiration à l'aide d'un manchon de raccord avec entrée d'air réglable.

Référence : 635409000

Pour flexible de 32/35 mm de diamètre

Montage voir p. 3, fig. G :

Dévisser le manchon de raccord existant dans le sens des aiguilles d'une montre. Glisser la fermeture à clic (27) sur l'extrémité du flexible de l'aspirateur (28) et visser la bague filetée (26) en la faisant tourner dans le sens des aiguilles d'une montre. Insérer l'extrémité du flexible avec la



fermeture à clic dans le manchon jusqu'à ce que la fermeture s'enclenche.

Référence : 635401000

Manchon avec flexible de 27 mm monté

La puissance d'aspiration peut être réduite en tournant la bague rouge (25).

## 7. Utilisation

### 7.1 Marche/arrêt, fonctionnement en continu

Pour mettre la machine en marche, appuyer sur l'interrupteur à bascule (4).

Pour arrêter l'outil, appuyer à nouveau sur l'interrupteur à bascule (4).

### 7.2 Régler la vitesse de rotation/d'oscillation

Régler la vitesse de rotation/d'oscillation avec la molette de réglage (6). Pour savoir quel réglage sera optimal, le mieux est de faire un essai pratique.

### 7.3 Protecteur amovible

Sert à protéger le plateau abrasif (2). Pour un ponçage près des bords et pour protéger les surfaces adjacentes, le protecteur peut être retiré en soulevant légèrement les extrémités latérales et en les sortant de la rainure. Le protecteur (3) peut alors être retiré vers l'avant. Pour réinstaller le protecteur (3), glisser le protecteur sur le boîtier de la machine et l'encliqueter dans la rainure. (Voir fig. C)

### 7.4 Crochet de sécurité pour la protection anti-chute

Pour protéger l'appareil contre les chutes, une protection anti-chute peut être fixée au Cœillet métallique (comme protection anti-chute) (14).

### 7.5 Remplacement des patins

Sur les appareils PowerMaxx SRA 12 BL et PowerMaxx SMA 12 BL, les patins (19) peuvent être interchangeables. Voir chapitre 8.

### 7.6 Aspiration des poussières

Pour une puissance d'aspiration optimale, placer la feuille abrasive de manière à ce que les trous de la feuille abrasive (1) et du plateau abrasif (2) et du patin (19) coïncident.

**Remarque :** pour poncer des matériaux abrasifs (par ex. plâtre, etc.), nous recommandons de raccorder un aspirateur adéquat. (aspiration externe).

#### Auto-aspiration :

Installer le sac à poussière en textile (10) sur le raccord de soufflage (13) avec le manchon en caoutchouc (23). Tirer vers l'arrière pour retirer le sac à poussière en textile (10). Installer le sac à poussière en textile (10) avec la fermeture éclair (9) orientée vers le haut. (Voir fig. A)

Pour obtenir une puissance d'aspiration optimale, vider à temps le sac à poussière en textile (10).

#### Aspiration externe :

À l'aide du manchon de raccordement 630798000, brancher un aspirateur adéquat sur le raccord de soufflage (13).

### 7.7 Cœillet métallique comme protection anti-chute



L'œillet métallique (14) est conçu pour fixer une sangle de sécurité pour outil de la marque Metabo. Avant chaque utilisation, vérifier si l'œillet métallique n'est pas endommagé. Lire et respecter le mode d'emploi de la sangle de sécurité pour outils ! Après chaque chute, faites contrôler et le cas échéant réparer la machine par un technicien qualifié.

## 8. Nettoyage, maintenance

**Vider le sac à poussière en textile :** retirer le manchon en caoutchouc (23) du sac à poussière en textile (10) du raccord de soufflage (13). Vider le sac à poussière en textile (10) par la fermeture éclair (9) ouverte et le cas échéant le nettoyer avec un aspirateur. Le sac à poussière en textile est pourvu d'un ressort. Il se vide donc facilement en tapotant sur le côté fermé.

**Nettoyer la machine régulièrement, fréquemment et soigneusement.** Aspirer en même temps les trous d'aération du moteur à l'aide d'un aspirateur.

**Remplacement du plateau abrasif (2) ou du patin (19) (voir fig. B)**

**Remarque :** le ponçage de matériaux abrasifs (par ex. surfaces mastiquées ou peintes, etc.) use plus rapidement le plateau abrasif.



La vis de fixation (16) peut être chaude après l'utilisation !

- Dévisser la vis de fixation (16) du plateau abrasif avec la clé à six pans (15).
- Retirer le plateau abrasif (2)/le patin (19).
- Plateau abrasif (de rechange) voir chapitre Accessoires
- **SXA 18 LTX 125/150 BL / PowerMaxx SXA 12-125 BL :** installer le plateau abrasif (2) et le tourner jusqu'à ce qu'il s'encliquète sur le disque d'entraînement (18).
- **PowerMaxx SRA/SMA 12-125 BL :** installer le patin (19) : les boulons oscillants du patin (19) doivent s'encliqueter dans le logement du boîtier (22). (Voir fig. E)
- Revisser la vis de fixation (16) et la serrer.

**Remplacement du frein de plateau (17) / de l'anneau en feutre (20) (voir fig. B et F)**

Si au bout d'un certain temps, la vitesse de rotation à vide du plateau abrasif augmente, cela signifie que le frein du plateau (17) ou l'anneau en feutre (20) est usé et doit être remplacé.

**Remarque :** lors du ponçage de matériaux abrasifs (par ex. surfaces mastiquées ou peintes, etc.), le frein de plateau et l'anneau en feutre s'usent plus rapidement.

- À l'aide de la clé à six pans (15), dévisser la vis de fixation (16) du plateau abrasif (2) ou du patin (19).
- Retirer le plateau abrasif (2) ou le patin (19).

- Remplacer l'ancien anneau de freinage (17) ou anneau en feutre (20) par le nouveau (voir pages 2 et 3) et placer le nouvel anneau de freinage/anneau en feutre dans la même position que l'ancien. Tenir compte de la position du marquage sur l'anneau de freinage. L'anneau en feutre n'est pourvu d'aucun marquage.
- Pour assurer le bon fonctionnement, une fine couche de graisse doit être appliquée sur la surface de contact avec le plateau abrasif de l'anneau de freinage ainsi que de l'anneau en feutre.
- **SXA 18 LTX 125/150 BL / PowerMaxx SXA 12-125 BL** : installer le plateau abrasif (2) et le tourner jusqu'à ce qu'il s'encliquète sur le disque d'entraînement (18).
- **PowerMaxx SRA/SMA 12-125 BL** : installer le patin (19) : les boulons oscillants du patin (19) doivent s'encliqueter dans le logement du boîtier (22).
- Revisser la vis de fixation (16) et la serrer.

Ne pas appuyer trop fort l'appareil contre la surface à meuler. La puissance de meulage n'en sera pas augmentée, au contraire elle sera plutôt inférieure.

Pour une puissance d'aspiration optimale, vider à temps le sac à poussière en textile (10).

Pour obtenir un résultat optimal de travail, utiliser la feuille abrasive appropriée :

## 9. Accessoires

**Remarque :** les accessoires Metabo sont adaptés au revêtement velcro. Cela garantit une longévité élevée du revêtement velcro.

Utilisez uniquement des batteries et des accessoires originaux Metabo ou CAS (Cordless Alliance System).

Les batteries portant la mention CAS sont 100 % compatibles avec les appareils CAS (Cordless Alliance System).

Utiliser exclusivement des accessoires, qui sont conformes aux exigences et aux données caractéristiques indiquées dans la présente notice d'utilisation.

S'il vous faut des accessoires, veuillez vous adresser à votre distributeur.

- A Batteries de différentes capacités. Acheter uniquement des batteries dont la tension correspond à celle de l'outil.

12 V

Réf. : 625349000 4,0 Ah (LiHD)

18 V

Réf. : 625367000 4,0 Ah (LiHD)

etc.

- B Chargeurs :  
ASC 55, ASC 145  
etc.

- C Manchon : montage voir chapitre 6.4

Référence : 635409000

Pour flexible de 32/35 mm de diamètre

Référence : 635401000

Manchon avec flexible de 27 mm

Les chargeurs sont uniquement prévus pour recharger des batteries de Metabo et CAS (Cordless Alliance System).

Gamme d'accessoires complète, voir [www.metabo.com](http://www.metabo.com) ou catalogue.

## 10. Réparations

 Les travaux de réparation sur les outils électriques peuvent uniquement être effectués par un électricien !

Pour toute réparation sur un outil Metabo, contactez le représentant Metabo. Voir les adresses sur [www.metabo.com](http://www.metabo.com).

Les listes des pièces détachées peuvent être téléchargées sur [www.metabo.com](http://www.metabo.com).

## 11. Protection de l'environnement

Suivez les réglementations nationales concernant l'élimination écologique et le recyclage des machines, des emballages et des accessoires.

Les matériaux d'emballage doivent être mis au rebut selon les directives locales, conformément à leur marquage. Vous trouverez de plus amples informations à ce sujet sur [www.metabo.com](http://www.metabo.com) dans la rubrique Service.

 Uniquement pour les pays de l'UE : ne pas jeter les appareils électriques dans les ordures ménagères ! Conformément à la directive européenne 2012/19/UE relative aux déchets d'équipements électriques et électroniques (DEEE) et à sa transposition dans le droit national, les appareils électriques usagers doivent être séparés des autres déchets et remis à un point de collecte des DEEE pour le recyclage.

## 12. Caractéristiques techniques

Commentaires sur les indications de la page 3. Sous réserve de modifications résultant de progrès techniques.

D = diamètre du plateau abrasif  
n<sub>0</sub> = vitesse de rotation à vide (molette)  
s<sub>0</sub> = vitesse d'oscillation à vide (molette)  
S = diamètre du cercle d'oscillation  
m = poids sans batterie

Valeurs de mesure calculées selon EN 62841.

Température ambiante admissible pendant le fonctionnement :

-20 °C à 50 °C (performances limitées à des températures inférieures à 0 °C). Température ambiante admissible pour le stockage : 0 °C à 30 °C

== Courant continu

Les caractéristiques techniques indiquées sont soumises à tolérance (selon les normes en vigueur correspondantes).

 Valeurs d'émission

## fr FRANÇAIS

Ces valeurs permettent l'estimation des émissions de l'outil électrique et la comparaison entre différents outils électriques. Selon les conditions d'utilisation, l'état de l'outil électrique ou les accessoires utilisés, la sollicitation réelle peut plus ou moins varier. Pour l'estimation, tenir compte des pauses de travail et des phases de sollicitation moindres. Définir des mesures de protection pour l'utilisateur sur la base des valeurs estimatives adaptées en conséquence, par exemple mesures organisationnelles.

Valeur totale de vibration (somme des vecteurs des trois directions) définie selon la norme EN 62841 :

$a_h$  = valeur d'émission de vibrations (ponçage de surfaces)

$K_h$  = incertitude (vibration)

Niveaux sonores types A évalués :

$L_{pA}$  = niveau de pression acoustique

$L_{WA}$  = niveau de puissance acoustique

$K_{pA}$ ,  $K_{WA}$  = incertitude

Pendant le fonctionnement, il se peut que le niveau sonore dépasse les 80 db(A).



**Portez des protège-oreilles !**

# Oorspronkelijke gebruiksaanwijzing

## 1. Conformiteitsverklaring

Wij verklaren op eigen en uitsluitende verantwoording dat: deze schuurmachines, geïdentificeerd door middel van type en serienummer \*1), voldoen aan alle relevante bepalingen van de richtlijnen \*2) en normen \*3). Technische documentatie bij \*4) - zie pagina 3.

## 2. Doelmatig gebruik

Deze schuurmachines zijn geschikt voor het droogschuren van egale en gewelfde vlakken, hout, kunststof, NF-metaal, plaatstaal, e.d. en van geplamuurde en gelakte vlakken.

Alleen de gebruiker is aansprakelijk voor schade door oneigenlijk gebruik.

De algemeen erkende ongevalpreventievoorschriften en de bijgevoegde veiligheidsinstructies moeten in acht worden genomen.

## 3. Algemene veiligheidsvoorschriften



Let voor uw veiligheid en die van het elektrisch gereedschap op de passages die zijn voorzien van dit symbool!



**WAARSCHUWING** – Lees de gebruiksaanwijzing om het risico op letsel te verminderen.



**WAARSCHUWING** – Lees alle veiligheidsinstructies, aanwijzingen, afbeeldingen en technische specificaties die samen met dit elektrische gereedschap worden geleverd. *Als de hieronder vermelde aanwijzingen niet worden opgevolgd, kan dit een elektrische schok, brand en/of ernstig letsel tot gevolg hebben.*

**Bewaar alle veiligheidsinstructies en aanwijzingen voor toekomstig gebruik.** Geef uw elektrisch gereedschap alleen met deze documenten aan anderen door.

## 4. Speciale veiligheidsinstructies

**Draag gehoorbescherming als gedurende langere tijd met de machine gewerkt wordt.** Langdurige blootstelling aan een hoger geluidsniveau kan tot beschadiging van het gehoor leiden.

De machine vasthouden aan de hiervoor bestemde handgrepen.

**De stofbelasting verminderen:**



**WAARSCHUWING** - Sommige stofdeeltjes die worden geproduceerd bij het schuren, zagen, slijpen, boren en ander werk bevatten

chemicaliën waarvan bekend is dat ze kanker, geboortefwijkingen of andere reproductieve schade kunnen veroorzaken. Enkele voorbeelden van deze chemicaliën zijn:

- lood van loodhoudende verf,
  - mineraalstof van bakstenen, cement en andere metselwerkmaterialen, en
  - arseen en chroom uit chemisch behandeld hout.
- Het risico dat u hierbij loopt varieert, afhankelijk van hoe vaak u met dit soort werk bezig bent. Om de blootstelling aan deze chemicaliën te verminderen: Werk in een goed geventileerde ruimte en werk met goedgekeurde persoonlijke beschermingsmiddelen zoals stofmaskers die speciaal zijn ontwikkeld voor het filteren van microscopische deeltjes.

Dit geldt ook voor stof van andere materialen, zoals sommige houtsoorten (zoals eiken- of beukenstof), metalen, asbest. Andere bekende ziekten zijn bijvoorbeeld allergische reacties, aandoeningen van de luchtwegen. Laat geen stof in uw lichaam komen.

Neem de richtlijnen en nationale voorschriften in acht die van toepassing zijn op uw materiaal, personeel, toepassing en locatie (bijv. arbeidsveiligheidsbepalingen, afvoer).

Verzamel de ontstane deeltjes op de plaats waar ze ontstaan en voorkom dat ze neerslaan in de omgeving.

Gebruik geschikte toebehoren voor speciale werkzaamheden. Daardoor komen slechts weinig deeltjes ongecontroleerd in de omgeving terecht.

Gebruik een geschikte stofafzuiging.

Verminder de stofbelasting door:

- de vrijkomende deeltjes en de afvoerluchtstroom van de machine niet op de gebruiker zelf of omstanders of op neergeslagen stof te richten,
- een afzuiginstallatie en/of een luchtfilter te gebruiken,
- de werkplek goed te ventileren en schoon te houden door te stofzuigen. Vegen of blazen verwelt het stof op.
- Zuig of was de beschermende kleding. Niet uitblazen, uitslaan of uitborstelen.

**Veiligheidsinstructies voor het accupack:**



Accupacks tegen vocht beschermen!



Accu-packs niet aan vuur blootstellen!



Geen defecte of vervormde accu-packs gebruiken! Accu-packs niet openen!

Contacten van de accu-packs niet aanraken of kortsluiten!



Uit defecte Li-ion-accu-packs kan een licht zure, brandbare vloeistof lekken!



Wanneer accuvloeistof eruit lekt en met de huid in aanraking komt, onmiddellijk onder stromend water afspoelen. Wanneer er accuvloeistof in uw ogen terecht komt, was deze

## nl NEDERLANDS

dan uit met schoon water en zoek onmiddellijk een arts op voor behandeling!

Bij een defecte machine moet u de accu-pack uit de machine halen.

Haal het accupack uit de machine voordat instel-, ombouw-, onderhouds- of reinigingswerkzaamheden uitgevoerd worden.

Verzeker u ervan dat de machine bij het insteken van het accupack uitgeschakeld is.

Neem de draaiende onderdelen van de machine niet vast!

Verwijder spaanders en dergelijke uitsluitend bij een stilstaande machine.

Beveilig het werkstuk tegen verschuiven of meedraaien (bijv. door het vast te zetten met bankschroeven).

### Transport van Li-ion-accu-packs:

Op de verzending van Li-ion accu-packs is het voorschrift voor het transport van gevaarlijke stoffen (UN 3480 en UN 3481) van toepassing. Voor het versturen van Li-ion accu-packs moet u informatie inwinnen omtrent de actueel geldende voorschriften. Vraag eventueel ook informatie op bij uw transportbedrijf. Gecertificeerde verpakking is bij Metabo verkrijgbaar.

Verstuur accupacks alleen als de behuizing onbeschadigd is en er geen vloeistof uit lekt. Voor het verzenden haalt u het accupack uit de machine. De contacten tegen kortsluiting beschermen (bijv. met tape isoleren).

## 5. Overzicht

Zie pagina 2.

- 1 Schuurblad
- 2 Slijpschijf
- 3 Afneembare protector
- 4 Tuimelschakelaar
- 5 Handgreep
- 6 Stelknop voor de voorkeuze van de trilfrequentie
- 7 Knop voor ontgrendeling van het accupack
- 8 Accupack\*
- 9 Ritssluiting
- 10 Textiele stofzak
- 11 Toets voor de weergave van de capaciteit
- 12 Capaciteits- en signaalweergave
- 13 Uitblaasstuk
- 14 Metalen oogje (voor het beveiligen tegen een val)
- 15 Zeskantsleutel
- 16 Bevestigingsschroef van de slijpschijf
- 17 Schijfrem
- 18 Meeneemschijf
- 19 Schuurschijf
- 20 Vilten ring
- 21 Pendelbout
- 22 Behuizingopname
- 23 Rubberen mof
- 24 Aansluitmof voor 32/35 mm
- 25 Draairing

26 Ring met schroefdraad

27 Kliksluiting

28 Zuigslang

\* niet bij de levering inbegrepen

## 6. Ingebruikneming

### 6.1 Accupack

Het accupack (8) voor gebruik opladen.

Laad het accupack bij vermogensverlies weer op.

U vindt de instructies voor het opladen van het accupack in de gebruiksaanwijzing van de Metabolader.

**Li-ion-accupacks “Li-Power”** hebben een capaciteits- en signaalindicatie (12):

- Druk op knop (11) waarna de laadtoestand wordt aangegeven door de led-lampen.
- Wanneer een led-lampje knippert, is het accupack bijna leeg en moet weer worden opgeladen.

### 6.2 Accupack verwijderen, plaatsen



De machine bij het verwijderen en plaatsen van het accupack zo vasthouden dat de aan-/uitschakelaar niet per ongeluk kan worden gedrukt.

#### Verwijderen:

De knop voor de accupack-ontgrendeling (7) indrukken en het accupack (8) er naar voren uittrekken.

#### Plaatsen:

Accupack (8) erop schuiven totdat het vast klikt.

### 6.3 Schuurblad aanbrengen

Gemakkelijk aan te brengen en af te nemen dankzij de kliethechting.

Het schuurblad eenvoudig zo aandrukken, dat de gaten van het schuurblad (1) en de slijpschijf (2) samenvallen.

### 6.4 Aansluitmof aanbrengen

Voor de verbetering van het geleidingsgedrag tijdens het gebruik van een zuiger kan de zuigkracht met behulp van een aansluitmof met instelbare luchtinlaat geregeld worden

Bestelnr.: 635409000

voor slang met diameter 32/35 mm

Montage zie pagina 3 afb. G:

Aangesloten aansluitmof met de klok mee eraf draaien. Kliksluiting (27) op het uiteinde van de slang van de zuiger (28) schuiven en de ring met schroefdraad (26) tegen de klok in eraf draaien. Uiteinde van de slang met de kliksluiting in de mof steken totdat de sluiting vast klikt.

Bestelnr.: 635401000

Mof met slang 27 mm gemonteerd

De zuigkracht kan door draaien van de rode ring (25) gereduceerd worden.

## 7. Gebruik

### 7.1 In-/uitschakelen, continue inschakeling

Om de machine in te schakelen de tuimelschakelaar (4) indrukken.

Om de machine uit te schakelen, de tuimelschakelaar (4) opnieuw indrukken.

### 7.2 Toerental/trilfrequentie instellen

Met de stelknop (6) het toerental/de trilfrequentie instellen. De optimale instelling is het beste vast te stellen door deze in de praktijk uit te proberen.

### 7.3 Afneembare protector

is bestemd ter bescherming van de slijpschijf (2). Voor het dicht bij de rand schuren en ter bescherming van aangrenzende vlakken kan deze worden verwijderd, door de zijdelingse uiteinden lichtjes op te tillen en uit de groef te tillen.

Vervolgens de protector (3) naar voren wegtrekken. Om de protector (3) weer te bevestigen, moet u de protector op de machinebehuizing schuiven en in de groef klikken. (Zie afb. C)

### 7.4 Veiligheidshaak van de valbeveiliging

Om het apparaat te beveiligen tegen een val, kan hij aan de Metalen oogje (voor het beveiligen tegen een val) (14) van een valbeveiliging worden bevestigd.

### 7.5 Vervangen van de schuurschijf

Bij het gereedschap PowerMaxx SRA 12 BL en PowerMaxx SMA 12 BL kunnen de schuurschijven (19) tegen elkaar worden vervangen. Zie hoofdstuk 8.

### 7.6 Stofafzuiging

Voor een optimale stofafzuiging moet het schuurblad zo worden gemonteerd dat de gaten van het schuurblad (1) en de slijpschijf (2) of schuurschijf (19) op elkaar passen.

**Opmerking:** Voor het schuren van abrasief materiaal (bijv. gips enz.) raden wij u aan, een geschikte afzuiging te installeren (externe afzuiging).

### Geïntegreerde afzuiging:

De textiele stofzak (10) met de rubberen mof (23) op het uitblaasstuk (13) plaatsen. Trek voor het verwijderen de textiele stofzak (10) naar achteren. De textiele stofzak (10) met de ritssluiting (9) naar boven gericht aanbrengen. (Zie afb. A)

Voor een optimaal zuigvermogen dient u de textiele stofzak (10) op tijd te legen.

### Externe afzuiging:

Sluit met behulp van de aansluitmof 630798000 een geschikte afzuiging aan op het uitblaasstuk (13).

### 7.7 Metalen oogje voor het beveiligen tegen een val

 Het metalen oogje (14) is bedoeld ter bevestiging aan een geschikte, originele

Metabo-valbeveiliging. Metalen oogje voor elk gebruik controleren op beschadigingen. De gebruiksaanwijzing van de valbeveiliging lezen en in acht nemen! Laat het gereedschap na iedere val door een daarvoor opgeleide vakman op beschadigingen controleren en zo nodig repareren.

## 8. Reiniging, onderhoud

**Textiele stofzak legen:** de rubberen mof (23) van de textiele stofzak (10) van het uitblaasstuk (13) trekken. Textiele stofzak (10) via de geopende ritssluiting (9) legen en indien nodig met een afzuiging reinigen. De textiele stofzak is voorzien van een veer, zodat hij eenvoudig door op de gesloten kant te kloppen eenvoudig kan worden geleegd.

**De machine regelmatig, vaak en grondig reinigen.** Daarbij de ventilatiesleuven van de motor met een stofzuiger uitzuigen.

**Versleten slijpschijf (2) of schuurschijf (19) vervangen** (zie afb. B)

**Aanwijzing:** Bij het schuren van abrasief materiaal (zoals bijv. geplamuurde of gelakte vlakken) slijt de slijpschijf automatisch sneller af.

 De bevestigingsschroef (16) kan na gebruik heet zijn!

- Met een binnenzeskantsleutel (15) de bevestigingsschroef (16) van de slijpschijf eraf draaien.
- Slijpschijf (2)/schuurschijf (19) verwijderen.
- Slijpschijf (als reserve) zie hoofdstuk Toebehoor
- **SXA 18 LTX 125/150 BL / PowerMaxx SXA 12-125 BL:** Slijpschijf (2) erop plaatsen en draaien, totdat hij vast klikt op demeeneemschijf (18).
- **PowerMaxx SRA/SMA 12-125 BL:** schuurschijf (19) monteren: de pendelbouten van de schuurschijf (19) moeten in de opname van de behuizing (22) vergrendelen. (Zie afb. E)
- Bevestigingsschroef (16) weer indraaien en aantrekken.

**Schijfrem (17) / vilten ring (20) vervangen** (zie afb. B en F)

Als na enige tijd het onbelast toerental van de slijpschijf toeneemt, dan is de schijfrem (17) of de vilten ring (20) versleten en moet hij worden vervangen.

**Aanwijzing:** Bij het schuren van abrasief materiaal (zoals bijv. geplamuurde of gelakte vlakken) slijten de schijfrem en vilten ring automatisch sneller af.

- Met binnenzeskantsleutel (15) de bevestigingsschroef (16) van de slijpschijf (2) of de schuurschijf (19) eruit draaien.
- Slijpschijf (2) of schuurschijf (19) verwijderen.
- De oude remring (17) of vilten ring (20) door de nieuwe (zie pagina 2 en 3) vervangen, hierbij de nieuwe remring/vilten ring in dezelfde positie als de oude monteren. Let daarbij op de positie van de markering op de remring. De vilten ring heeft geen markering.
- Voor een goede werking moeten zowel de rem-alsook de vilten ring op het contactvlak met de slijpschijf worden ingesmeerd met een dunne vetfilm.

## nl NEDERLANDS

- **SXA 18 LTX 125/150 BL / PowerMaxx SXA 12-125 BL:** Slijpschijf (2) erop plaatsen en draaien, totdat hij vast klikt op demoneenschijf (18).
- **PowerMaxx SRA/SMA 12-125 BL:** schuurschijf (19) monteren: de pendelbouten van de schuurschijf (19) moeten in de opname van de behuizing (22) vergrendelen.
- Bevestigingsschroef (16) weer indraaien en aantrekken.

De machine niet met kracht tegen het schuurvlak aandrukken. De schuurafname wordt daardoor niet beter maar eerder geringer.

Voor een optimaal zuigvermogen dient u de textiele stofzak (10) op tijd te legen.

Gebruik voor een optimaal arbeidsresultaat het juiste schuurblad:

### 9. Toebehoren

**Aanwijzing:** Toebehoren van Metabo is afgestemd op de klithechting van de machine. Dit leidt tot een lange levensduur aan de klithechting.

Gebruik uitsluitend originele Metabo of CAS (Cordless Alliance System) accupacks en toebehoren.

Met CAS gemarkeerde accupacks zijn 100% compatibel met CAS-apparaten (Cordless Alliance System).

Gebruik alleen toebehoren dat voldoet aan de in deze gebruiksaanwijzing genoemde eisen en kenmerken.

Als u toebehoren wilt aanschaffen, doe dit dan bij uw leverancier.

- A Accupacks met verschillende capaciteiten.  
Koop alleen accupacks met een spanning die aansluit bij uw elektrisch gereedschap.

12 V

Bestelnr.: 625349000 4,0 Ah (LiHD)

18 V

Bestelnr.: 625367000 4,0 Ah (LiHD)

etc.

- B Laadapparaten:  
ASC 55, ASC 145  
etc.
- C Mof: montage zie hoofdstuk 6.4  
Bestelnr.: 635409000  
voor slang met diameter 32/35 mm  
Bestelnr.: 635401000  
Mof met slang 27 mm

De acculaders zijn uitsluitend geschikt voor het opladen van accupacks van Metabo en CAS (Cordless Alliance System).

Compleet toebehorenprogramma, zie [www.metabo.com](http://www.metabo.com) of de catalogus.

### 10. Reparatie

 Reparaties aan elektrisch gereedschap mogen uitsluitend door een erkende elektricien worden uitgevoerd!

Neem voor elektrisch gereedschap van Metabo dat gerepareerd dient te worden contact op met uw Metabo-vertegenwoordiging. Zie voor adressen [www.metabo.com](http://www.metabo.com).

Lijsten met reserveonderdelen kunt u via [www.metabo.com](http://www.metabo.com) downloaden.

### 11. Milieubescherming

Neem de nationale voorschriften in acht voor een milieuvriendelijke verwijdering en de recycling van afgedankte machines, verpakkingen en toebehoren.

Verpakkingsmateriaal moet overeenkomstig hun codering volgens de gemeentelijke richtlijnen worden afgevoerd. Meer informatie vindt u op [www.metabo.com](http://www.metabo.com) onder Service

 Uitsluitend voor EU-landen: geef uw elektrisch gereedschap nooit met het huisvuil mee! Volgens de Europese richtlijn 2012/19/EG inzake gebruikte elektrische en elektronische apparaten en de vertaling hiervan in de nationale wetgeving dienen afgedankte elektrische gereedschappen gescheiden te worden ingezameld en op milieuvriendelijke wijze te worden afgevoerd.

### 12. Technische gegevens

Toelichting op de gegevens van pagina 3.

Wijzigingen in het kader van technische verbeteringen voorbehouden.

D = diameter van de slijpschijf  
 $n_0$  = onbelast toerental (stelknop)  
 $s_0$  = trillfrequentie bij nullast (stelknop)  
S = trillingsdiameter  
m = gewicht zonder accupack

Meetgegevens vastgesteld volgens de norm EN 62841.

Toegestane omgevingstemperatuur tijdens het gebruik:

-20°C tot 50°C (beperkt vermogen bij temperaturen beneden 0°C). Toegestane omgevingstemperatuur tijdens de opslag: 0°C tot 30°C

== Gelijkstroom

De vermelde technische gegevens zijn tolerantiewaarden (overeenkomstig de betreffende geldige norm).



#### Emissiewaarden

Deze waarden maken een beoordeling van de emissie van het elektrisch gereedschap en een vergelijking van de verschillende elektrische gereedschappen mogelijk. Afhankelijk van het gebruik, de toestand van het elektrisch gereedschap of het inzetgereedschap kan de daadwerkelijke belasting hoger of lager uitvallen. Neem voor de beoordeling pauzes en fasen met een lagere belasting in aanmerking. Bepaal op basis van de overeenkomstig aangepaste geschatte waarden maatregelen ter bescherming van de gebruiker, bijv. organisatorische maatregelen.



Totale trillingswaarde (vectorsom van drie richtingen) vastgesteld conform EN 62841:

$a_h$  = trillingsemissiewaarde (oppervlakten schuren)

$K_h$  = onzekerheid (trilling)

Typisch A-gekwalficeerd geluidsniveau:

$L_{pA}$  = geluidsdruk niveau

$L_{WA}$  = geluidsvermogensniveau

$K_{pA}$ ,  $K_{WA}$  = onzekerheid

Tijdens het werken kan het geluidsniveau 80 dB(A) overschrijden.



**Draag gehoorbescherming!**

# Istruzioni originali

## 1. Dichiarazione di conformità

Dichiariamo sotto la nostra completa responsabilità che le presenti levigatrici, identificate dai modelli e numeri di serie \*1), sono conformi a tutte le disposizioni pertinenti delle direttive \*2) e delle norme \*3). Documentazione tecnica presso \*4) – vedere a pagina 3.

## 2. Utilizzo conforme

Le presenti levigatrici sono indicate per la levigatura a secco di superfici piane e ondulate, legno, materie plastiche, metalli non ferrosi, lamiera d'acciaio e simili, nonché per superfici stuccate e verniciate.

Per eventuali danni derivanti da un uso improprio del dispositivo è responsabile esclusivamente l'utilizzatore.

È obbligatorio rispettare le prescrizioni generali per la prevenzione degli infortuni nonché le avvertenze di sicurezza allegate.

## 3. Avvertenze generali di sicurezza



Per proteggere la propria persona e per una migliore cura dell'elettrotensile, attenersi alle parti di testo contrassegnate con questo simbolo!



**AVVERTENZA** – Leggere le istruzioni per l'uso al fine di ridurre il rischio di lesioni.



**AVVERTENZA - Leggere tutte le avvertenze di pericolo, le istruzioni operative, le figure e le specifiche accluse al presente elettrotensile. Il mancato rispetto di tutte le istruzioni sottoelencate potrà comportare il pericolo di scosse elettriche, incendi e/o gravi lesioni.**

**Conservare tutte le avvertenze di sicurezza e le istruzioni per un uso futuro.**

L'elettrotensile va ceduto esclusivamente insieme al presente documento.

## 4. Avvertenze specifiche di sicurezza

**Indossare le protezioni acustiche, qualora si debba lavorare per lunghi periodi.** L'effetto prolungato di un'intensità acustica elevata può danneggiare l'udito.

Tenere ferma la macchina afferrandola per le apposite maniglie.

**Riduzione della formazione di polvere:**



**AVVERTENZA** - Alcune polveri che si formano durante la levigatura con carta vetrata, il taglio, la levigatura, la foratura e altri lavori contengono sostanze chimiche note per essere causa di tumori, difetti alla nascita o altre anomalie

nella riproduzione. Alcune di queste sostanze chimiche sono per esempio:

- piombo in vernici contenenti piombo,
- polvere minerale proveniente da mattoni, cemento e altri materiali edili,
- arsenico e cromo provenienti da legno trattato chimicamente.

Il rischio di questa esposizione varia a seconda della frequenza con cui si effettua questo tipo di lavoro. Per ridurre l'esposizione a queste sostanze chimiche: lavorare in un'area ben ventilata e con dispositivi di protezione approvati, quali ad es. mascherine antipolvere progettate appositamente per filtrare le particelle microscopiche.

Ciò vale anche per la polvere proveniente da altri materiali, come ad es. alcuni tipi di legno (come la polvere di quercia o di faggio), metalli, amianto. Altre malattie note sono ad es. le reazioni allergiche e le malattie alle vie respiratorie. Impedire alla polvere di raggiungere il corpo.

Osservare le direttive e le disposizioni nazionali inerenti al materiale utilizzato, al personale, al tipo e luogo di impiego (ad es. disposizioni sulla sicurezza del lavoro, smaltimento).

Raccogliere le particelle formatesi, evitando che si depositino nell'ambiente circostante.

Per lavori speciali, utilizzare accessori adeguati. In questo modo, nell'ambiente si diffonde in maniera incontrollata una minore quantità di particelle.

Utilizzare un sistema di aspirazione adatto.

Ridurre la formazione di polvere procedendo come segue:

- Non indirizzare le particelle in uscita e la corrente dell'aria di scarico del dispositivo su di sé o sulle persone che si trovano nelle vicinanze, né sulla polvere depositata.
- Utilizzare un impianto di aspirazione e/o un depuratore d'aria.
- Ventilare bene il luogo di lavoro e tenerlo pulito tramite aspirazione. Passando la scopa o soffiando si provoca un movimento vorticoso della polvere.
- Aspirare o lavare gli indumenti di protezione. Non soffiare, scuotere o spazzolare.

**Avvertenze di sicurezza inerenti alla batteria**



Proteggere le batterie dall'umidità!



Non esporre le batterie al fuoco!



Non utilizzare batterie difettose o deformate!  
Non aprire le batterie!

Non toccare o mettere in cortocircuito i contatti delle batterie!



Dalle batterie agli ioni di litio difettose può fuoriuscire un liquido leggermente acido e infiammabile!



Se si verifica una perdita di liquido della batteria e questo entra in contatto con la pelle, risciacquare subito con abbondante acqua. Se il liquido delle batterie entra in contatto

con gli occhi, risciacquare con acqua pulita e affidarsi immediatamente alle cure di un medico!

In caso di guasto al dispositivo, rimuovere la batteria.

Prima di eseguire qualsiasi lavoro di regolazione, modifica, manutenzione o pulizia, estrarre la batteria dal dispositivo.

Prima di inserire il pacco di batterie ricaricabili, assicurarsi che il dispositivo sia spento.

Non avvicinare le mani all'utensile rotante!

Rimuovere trucioli e simili solo con il dispositivo disinserito.

Fissare il pezzo in lavorazione in modo che non possa spostarsi o girare insieme all'utensile (p.e. fissandolo con morsetti a vite).

### Trasporto delle batterie agli ioni di litio:

La spedizione delle batterie agli ioni di litio è soggetta alle norme sulle merci pericolose (UN 3480 e UN 3481). Per la spedizione di batterie agli ioni di litio, informarsi sulle norme attualmente in vigore. Chiedere eventualmente informazioni alla ditta di trasporti incaricata. L'imballaggio certificato è disponibile presso Metabo.

Inviare le batterie solo se l'alloggiamento è intatto e non presenta perdite. Rimuovere la batteria dal dispositivo per la spedizione. Proteggere i contatti dai cortocircuiti (ad esempio isolandoli con del nastro adesivo).

## 5. Panoramica generale

Vedere a pagina 2.

- 1 Foglio abrasivo
- 2 Platorello
- 3 Protezione rimovibile
- 4 Interruttore a leva
- 5 Impugnatura
- 6 Rotellina di regolazione per la preselezione del numero di oscillazioni
- 7 Tasto di sbloccaggio della batteria
- 8 Batteria\*
- 9 Chiusura a zip
- 10 Sacchetto raccogli-polvere in tessuto
- 11 Tasto dell'indicatore di capacità
- 12 Indicatore di capacità e del livello di carica
- 13 Bocchettone di sfianto
- 14 Occhiello di metallo (per la sicurezza anticaduta)
- 15 Chiave esagonale
- 16 Vite di fissaggio del platorello
- 17 Freno per platorello
- 18 Disco trascinate
- 19 Piastra di levigatura
- 20 Anello di feltro
- 21 Bullone di oscillazione
- 22 Supporto alloggiamento
- 23 Manicotto di gomma
- 24 Manicotto di collegamento per 32/35 mm
- 25 Anello rotante
- 26 Anello con filettatura

27 Chiusura a clic

28 Tubo flessibile di aspirazione

\* non compresa nel volume di fornitura

## 6. Messa in funzione

### 6.1 Pacco batterie ricaricabili

Prima dell'utilizzo, ricaricare la batteria (8).

Ricaricare la batteria in caso di efficienza ridotta.

Le istruzioni di ricarica della batteria sono contenute nelle istruzioni per l'uso del caricabatteria Metabo.

**Le batterie al litio Li-Power** sono dotate di un indicatore di capacità e di segnalazione del livello di carica (12):

- Premere il tasto (11) e il livello di carica viene visualizzato dalle spie LED.
- Se un LED lampeggia, significa che la batteria è quasi scarica e dev'essere ricaricata.

### 6.2 Rimozione e inserimento della batteria

 Durante la rimozione e l'inserimento della batteria, tenere la macchina saldamente in modo tale da evitare di azionare l'interruttore ON/OFF accidentalmente.

#### Rimozione:

Premere il tasto di sbloccaggio (7) ed estrarre la batteria (8) tirandola in avanti.

#### Inserimento:

Spingere la batteria (8) fino a farla scattare in posizione.

### 6.3 Applicazione del foglio abrasivo

Facilità di applicazione e rimozione grazie all'attacco a velcro.

Basta premere il foglio abrasivo in modo da far coincidere i fori del foglio (1) con quelli del platorello (2).

### 6.4 Applicazione del manicotto di collegamento

Per migliorare la guida quando si utilizza un aspiratore, si può regolare la potenza di aspirazione tramite un manicotto di collegamento con presa d'aria regolabile

N. ordine: 635409000

Per tubo flessibile con diametro 32/35 mm

Per il montaggio vedi pag. 3 fig. G:

Svitare il manicotto di collegamento applicato in senso orario. Spingere la chiusura a clic (27) sull'estremità del tubo flessibile dell'aspiratore (28) e avvitare l'anello con la filettatura (26) in senso antiorario. Inserire l'estremità del tubo flessibile con la chiusura a clic nel manicotto fino a quando la chiusura non scatta in posizione.

N. ordine: 635401000

Manicotto con tubo flessibile 27 mm applicato

La potenza di aspirazione si può ridurre ruotando l'anello rosso (25).

## 7. Utilizzo

### 7.1 Accensione/spegnimento, funzionamento continuo

Per mettere in funzione il dispositivo, premere l'interruttore a leva (4).

Per spegnere, premere di nuovo l'interruttore a leva (4).

### 7.2 Impostare il numero di giri/oscillazioni

Impostare il numero di giri/oscillazioni mediante la rotellina di regolazione (6). L'impostazione ottimale dovrà essere verificata con dei tentativi pratici.

### 7.3 Protezione rimovibile

Serve per proteggere il platorello (2). Sollevandone leggermente le estremità laterali ed estraendola dalla scanalatura, può essere rimossa se occorre levigare vicino ai bordi e per proteggere le superfici confinanti. Quindi, tirare in avanti la protezione (3). Per riapplicare la protezione (3), posizionarla sull'alloggiamento del dispositivo e innestarla nella scanalatura. (Vedere fig. C)

### 7.4 Gancio per sicurezza anticaduta

Per proteggere il dispositivo dalla caduta, al gancio (14) può essere fissata una sicurezza anticaduta.

### 7.5 Sostituzione delle piastre di levigatura

Sui dispositivi PowerMaxx SRA 12 BL e PowerMaxx SMA 12 BL è possibile scambiare tra di loro le piastre di levigatura (19). Vedere capitolo 8.

### 7.6 Aspirazione della polvere

Per un'aspirazione ottimale della polvere, posizionare il foglio abrasivo in modo da far coincidere i fori del foglio abrasivo stesso (1) e quelli del platorello (2), ovvero della piastra di levigatura (19).

**Nota:** per la levigatura di materiale abrasivo (ad es. gesso, ecc.) consigliamo di collegare un aspiratore adeguato (aspirazione esterna).

#### Aspirazione integrata:

Applicare il sacchetto raccogli-polvere in tessuto (10) insieme al manicotto di gomma (23) sul bocchettone di sfiato (13). Per rimuovere il sacchetto raccogli-polvere (10), estrarlo all'indietro. Applicare il sacchetto raccogli-polvere (10) con la chiusura a zip (9) rivolta verso l'alto. (Vedere fig. A)

Per un'aspirazione ottimale, svuotare il sacchetto raccogli-polvere (10) tempestivamente.

#### Aspirazione esterna:

Collegare al bocchettone di sfiato (13) insieme al manicotto di collegamento 630798000 un dispositivo di aspirazione adeguato.

### 7.7 Occhiello di metallo per la sicurezza anticaduta



L'occhiello di metallo (14) è concepito per l'applicazione di una cinghia di sicurezza per utensili Metabo originale e adatta. Prima di ogni

utilizzo, controllare che l'occhiello non sia danneggiato. Leggere e osservare le istruzioni per l'uso della cinghia di sicurezza per utensili! Dopo ogni caduta, fare ispezionare la macchina da personale qualificato per verificare la presenza di danni e riparare gli eventuali danni.

## 8. Pulizia, manutenzione

**Svuotare il sacchetto raccogli-polvere in tessuto:** Staccare il manicotto di gomma (23) del sacchetto raccogli-polvere in tessuto (10) dal bocchettone di sfiato (13). Svuotare il sacchetto (10) tramite la chiusura a zip (9) aperta, eventualmente pulire con il dispositivo di aspirazione. Il sacchetto raccogli-polvere è munito di una molla che consente di svuotarlo facilmente battendo sul lato chiuso.

**Pulire a fondo la macchina regolarmente e frequentemente.** Nel far ciò, pulire le fenditure di ventilazione del motore con un aspirapolvere.

**Sostituzione del platorello (2) ovvero della piastra di levigatura (19)** (vedere fig. B)

**Nota:** se si leviga del materiale abrasivo (ad es. superfici stuccate o verniciate ecc.), inevitabilmente il platorello si userà più velocemente.



La vite di fissaggio (16) può essere molto calda dopo l'uso!

- Con la chiave esagonale (15) svitare la vite di fissaggio (16) del platorello.
- Rimuovere il platorello (2) / la piastra di levigatura (19).
- Per il platorello (ricambio) vedi capitolo Accessori
- **SXA 18 LTX 125/150 BL / PowerMaxx SXA 12-125 BL:** Applicare il platorello (2) e ruotarlo fino a farlo innestare sul disco trascinatore (18).
- **PowerMaxx SRA/SMA 12-125 BL:** Applicare la piastra di levigatura (19); i bulloni di oscillazione della piastra di levigatura (19) devono innestarsi nel supporto dell'alloggiamento (22). (Vedere fig. E)
- Reinserire e serrare la vite di fissaggio (16).

**Sostituzione del freno del platorello (17) / anello di feltro (20)** (vedere figg. B e F)

Se dopo un po' di tempo il numero di giri a vuoto del platorello aumenta, significa che il freno (17) o l'anello di feltro (20) è usurato e deve essere sostituito.

**Nota:** se si leviga del materiale abrasivo (ad es. superfici stuccate o verniciate ecc.), inevitabilmente il freno e l'anello di feltro si useranno più velocemente.

- Con la chiave esagonale (15) svitare la vite di fissaggio (16) del platorello (2) ovvero della piastra di levigatura (19).
- Rimuovere il platorello (2) ovvero la piastra di levigatura (19).
- Sostituire il vecchio anello del freno (17) ovvero il vecchio anello di feltro (20) con quello nuovo (v. pagg. 2 e 3); nel far ciò, posizionare il nuovo anello del freno / anello di feltro esattamente come quello vecchio. Prestare attenzione alla posizione della demarcazione sull'anello del freno. L'anello di feltro non ha nessuna demarcazione.

- Per il corretto funzionamento, applicare sia sull'anello del freno che sull'anello di feltro un sottile velo di grasso nella zona di contatto con il platello.
- **SXA 18 LTX 125/150 BL / PowerMaxx SXA 12-125 BL:** Applicare il platello (2) e ruotarlo fino a farlo innestare sul disco trascinatore (18).
- **PowerMaxx SRA/SMA 12-125 BL:** Applicare la piastra di levigatura (19); i bulloni di oscillazione della piastra di levigatura (19) devono innestarsi nel supporto dell'alloggiamento (22).
- Reinserire e serrare le vite di fissaggio (16).

Non premere in modo eccessivo l'utensile contro la superficie da levigare. Ciò infatti non migliorerà bensì peggiorerà la qualità della levigazione.

Per un'aspirazione ottimale, svuotare il sacchetto raccogliopolvere in tessuto (10) tempestivamente.

Per ottenere risultati ottimali, utilizzare la carta abrasiva adatta

## 9. Accessori

**Nota:** gli accessori Metabo sono perfettamente idonei alla superficie autoaderente della macchina. Questo prolunga la durata della superficie autoaderente.

Utilizzare soltanto batterie e accessori originali Metabo o CAS (Cordless Alliance System).

Le batterie contrassegnate con CAS sono compatibili al 100% con i dispositivi CAS (Cordless Alliance System).

Utilizzare esclusivamente accessori conformi ai requisiti e ai parametri riportati nelle presenti istruzioni per l'uso.

In caso di necessità, rivolgersi al rivenditore per l'acquisto di accessori.

- A Batterie di diverse capacità. Acquistare solo batterie con la tensione adatta al proprio elettrotensile.

12 V

N. ordine: 625349000 4,0 Ah (LiHD)

18 V

N. ordine: 625367000 4,0 Ah (LiHD)

ecc.

- B Caricabatterie:  
ASC 55, ASC 145  
ecc.

- C Manicotto: per il montaggio vedi capitolo 6.4  
N. ordine: 635409000  
Per tubo flessibile con diametro 32/35 mm  
N. ordine: 635401000  
Manicotto con tubo flessibile 27 mm

I caricabatterie sono adatti esclusivamente per la ricarica di batterie Metabo e CAS (Cordless Alliance System).

La gamma completa degli accessori è disponibile all'indirizzo [www.metabo.com](http://www.metabo.com) oppure nel catalogo.

## 10. Riparazione



Le eventuali riparazioni degli elettrotensili devono essere eseguite esclusivamente da elettricisti specializzati.

Nel caso di elettrotensili Metabo che necessitino di riparazioni, rivolgersi al proprio rappresentante di zona. Per gli indirizzi consultare il sito [www.metabo.com](http://www.metabo.com).

Gli elenchi delle parti di ricambio possono essere scaricati dal sito [www.metabo.com](http://www.metabo.com).

## 11. Rispetto dell'ambiente

Attenersi alle norme nazionali riguardo allo smaltimento eco-compatibile e al riciclaggio di macchine fuori servizio, imballaggi e accessori.

I materiali di imballaggio devono essere smaltiti in base al relativo contrassegno, secondo le regole comunali. Per ulteriori informazioni si rimanda al sito [www.metabo.com](http://www.metabo.com), nella sezione Assistenza.



Solo per i Paesi UE: non smaltire gli elettrotensili tra i rifiuti domestici! Secondo la Direttiva europea 2012/19/UE sugli utensili elettrici ed elettronici usati e l'applicazione nel diritto nazionale, gli elettrotensili usati devono essere smaltiti separatamente e sottoposti ad un sistema di riciclaggio eco-compatibile.

## 12. Dati tecnici

Spiegazioni relative ai dati riportati a pagina 3. Ci riserviamo il diritto di apportare modifiche nell'ambito dello sviluppo tecnologico.

D = diametro del platello

$n_0$  = numero di giri a vuoto (rotellina di regolazione)

$s_0$  = numero di oscillazioni a vuoto (rotellina di regolazione)

S = diametro orbita

m = peso senza batteria

Valori misurati a norma EN 62841.

Temperatura ambiente consentita durante il funzionamento:

da -20 °C a 50 °C (le prestazioni sono limitate con temperature inferiori a 0 °C). Temperatura ambiente consentita durante il magazzinoaggio: da 0 °C a 30 °C

== corrente continua

I dati tecnici sopra indicati sono soggetti a tolleranze (secondo gli standard specifici vigenti).



### Valori di emissione

Questi valori consentono di stimare le emissioni dell'elettrotensile e di raffrontarle con altri elettrotensili. In base alle condizioni d'impiego, allo stato dell'elettrotensile o degli utensili accessori, il carico effettivo può risultare superiore o inferiore. Ai fini di una corretta stima, considerare le pause di lavoro e le fasi di carico ridotto. Basandosi su valori stimati e opportunamente adattati, stabilire misure di

## it ITALIANO

sicurezza idonee per l'utilizzatore, ad es. di carattere organizzativo.

Valore complessivo delle vibrazioni (somma vettoriale delle tre direzioni) calcolato secondo la norma EN 62841:

$a_h$  = valore di emissione vibrazioni (levigatura di superfici)

$K_{h,=}$  = incertezza (vibrazioni)

Livello sonoro classe A tipico:

$L_{pA}$  = livello di pressione acustica

$L_{WA}$  = livello di potenza acustica

$K_{pA}, K_{WA}$  = incertezza

Durante il lavoro è possibile che venga superato il livello di rumorosità di 80 dB(A).



**Indossare le protezioni acustiche!**

# Manual original

## 1. Declaración de conformidad

Declaramos bajo nuestra exclusiva responsabilidad que esta lijadora, identificada por tipo y número de serie \*1), cumple todas las disposiciones pertinentes de las directivas \*2) y normas \*3). Documentación técnica en \*4) - véase página 3.

## 2. Uso según su finalidad

Esta lijadora está indicada para lijar en seco de superficies planas y curvas, madera, plásticos, metales no ferrosos, chapa de acero y superficies similares, emplastecidas y pintadas.

Los posibles daños derivados de un uso inadecuado son responsabilidad exclusiva del usuario.

Se deberán respetar las normas generales reconocidas sobre prevención de accidentes y las indicaciones de seguridad adjuntas.

## 3. Recomendaciones generales de seguridad



Por su propia protección y la de su herramienta eléctrica, preste especial atención a los puntos de texto marcados con este símbolo.



**ADVERTENCIA:** lea el manual de instrucciones para reducir el riesgo de lesiones.



**ADVERTENCIA - Lea íntegramente las advertencias de peligro, las instrucciones, las ilustraciones y los datos técnicos provistos con esta herramienta eléctrica.** *En caso de no atenerse a las instrucciones siguientes, se puede ocasionar una descarga eléctrica, un incendio y/o una lesión grave.*

**Guarde estas indicaciones de seguridad e instrucciones de manejo en un lugar seguro.** Si entrega su herramienta eléctrica a otra persona, es imprescindible acompañarla de este documento.

## 4. Indicaciones especiales de seguridad

**Si los trabajos duran un período de tiempo prolongado, use protección para los oídos.** La exposición a niveles de ruido elevados durante períodos prolongados puede causar daños en la capacidad auditiva.

Sujetar el aparato por las empuñaduras previstas para ello.

**Reducir la exposición al polvo:**



**ADVERTENCIA** – Algunos polvos generados por el lijado, aserrado, amolado o taladrado con herramientas eléctricas y otras actividades contienen sustancias químicas que se sabe que causan cáncer, defectos de nacimiento y otros daños sobre la reproducción. Algunos ejemplos de estas sustancias químicas son:

- Plomo procedente de pinturas a base de plomo,
- polvo mineral procedente de ladrillos y cemento, así como de otros productos de mampostería, y
- arsénico y cromo procedentes de madera tratada químicamente

El riesgo por estas exposiciones varía, dependiendo la frecuencia que ejecute este tipo de trabajo. Para reducir su exposición a estas sustancias químicas: trabaje en un área bien ventilada y trabaje con equipo de seguridad aprobado, como por ejemplo las máscaras antipolvo que están diseñadas especialmente para impedir mediante filtración el paso de partículas microscópicas.

Esto vale asimismo para polvos de otros materiales como p.ej. algunos tipos de madera (como polvo de roble o de haya), metales y asbesto. Otras enfermedades conocidas son p.ej. reacciones alérgicas y afecciones de las vías respiratorias. No permita que el polvo entre en su cuerpo.

Respete las directivas y normativas nacionales (p. ej. normas de protección laboral, de eliminación de residuos) aplicables a su material, personal, uso y lugar de utilización.

Recoja las partículas resultantes en el mismo lugar de emisión, evite que éstas se depositen en el entorno.

Utilice únicamente accesorios adecuados para trabajos especiales. Esto reducirá la cantidad de partículas emitidas incontroladamente al entorno.

Utilice un sistema de aspiración de polvo adecuado.

Reduzca la exposición al polvo:

- evitante dirigir las partículas liberadas y la corriente del aparato hacia usted, hacia las personas próximas o hacia el polvo acumulado,
- incorporando un sistema de aspiración y/o un depurador de aire,
- ventilando bien el puesto de trabajo o manteniéndolo limpio mediante sistemas de aspiración. Barrer o soplar solo hace que el polvo se levante y arremoline.
- Lave la ropa de protección o límpiela mediante aspiración. No utilice sistemas de soplado, no la sacuda ni cepille.

**Indicaciones de seguridad acerca de la batería:**



Proteja las baterías contra la humedad.



No ponga las baterías en contacto con el fuego.

No utilice baterías defectuosas ni deformadas. No abra la batería.



No toque ni ponga en cortocircuito los contactos de la batería.



De las baterías de litio defectuosas puede llegar a salir un líquido ligeramente ácido e inflamable



En caso de que salga líquido de la batería y entre en contacto con la piel, lávese inmediatamente con abundante agua. En caso de que el líquido entrara en contacto con los ojos, lávelos con agua limpia y acuda inmediatamente a un centro médico.

Retire siempre la batería si la herramienta está defectuosa.

Extraiga la batería de la herramienta antes de llevar a cabo cualquier ajuste, reequipamiento, trabajo de mantenimiento o limpieza.

Asegúrese de que la herramienta esté desconectada al insertar la batería.

¡No tocar la herramienta en rotación!

Eliminar virutas y otros residuos similares solo con la máquina detenida.

Fije la pieza de trabajo para que no pueda deslizarse ni girarse (p.ej. utilizando para la fijación tornillos de apriete).

### Transporte de baterías Li-Ion:

El envío de baterías Li-Ion está sujeto a la ley de transporte de mercancías peligrosas (UN 3480 y UN 3481). En caso de envío, cumpla las normas y directivas actualmente vigentes para el transporte de baterías Li-Ion. Consulte, si es necesario, a su empresa de transporte. Metabo puede facilitarle embalajes certificados.

Envíe las baterías únicamente si la carcasa no está deteriorada y no existe fuga de líquido. Extraiga la batería de herramienta para enviarla. Asegure los contactos contra un cortocircuito (p. ej. con cinta adhesiva).

## 5. Descripción general

Véase la página 2.

- 1 Hoja lijadora
- 2 Disco abrasivo
- 3 Protector extraíble
- 4 Interruptor basculante
- 5 Empuñadura
- 6 Ruedecilla de ajuste para la preselección del número de oscilaciones
- 7 Botón de desbloqueo de la batería
- 8 Batería \*
- 9 Cremallera
- 10 Bolsa de tejido para polvo
- 11 Botón del indicador de capacidad
- 12 Indicador de capacidad y de señal
- 13 Racor de salida
- 14 Argolla metálica (para protección contra caídas)
- 15 Llave Allen
- 16 Tornillo de fijación del disco abrasivo

- 17 Freno del disco
- 18 Disco de arrastre
- 19 Placa lijadora
- 20 Anillo de fieltro
- 21 Perno oscilante
- 22 Alojamiento de carcasa
- 23 Manguito de goma
- 24 Manguito de conexión para 32/35 mm
- 25 Anillo giratorio
- 26 Anillo con rosca
- 27 Cierre de clic
- 28 Manguera de aspiración

\* no incluido en el volumen de suministro

## 6. Puesta en servicio

### 6.1 Batería

Cargue la batería (8) antes de utilizar la herramienta.

Si detecta una disminución de potencia, vuelva a cargar la batería.

Encontrará instrucciones sobre la carga del paquete de baterías en el manual de funcionamiento del equipo de carga de Metabo.

**Las baterías de ion litio (Li-Ion) y Li-Power** poseen un indicador de capacidad y de señal (12):

- Al presionar la tecla (11), las lámparas LED indican el nivel de carga.
- Si una lámpara LED parpadea, la batería se encuentra prácticamente vacía y debe volver a cargarse.

### 6.2 Extracción e inserción de la batería



Sujete la máquina al retirar y colocar la batería de forma que no se pueda activar el interruptor on/off de forma accidental.

#### Extracción:

Pulse el botón de desbloqueo de la batería (7) y tire de la batería (8) **hacia delante**.

#### Inserción:

Empuje la batería (8) hasta que quede encajada.

### 6.3 Montaje de la hoja lijadora

Montaje y extracción sencillos gracias al cierre de cardillo.

Simplemente apretar la hoja lijadora (1) hasta que los orificios de la misma encajen con los del disco abrasivo (2).

### 6.4 Colocación del manguito de conexión

Para mejorar el guiado en caso de uso de un aspirador, la fuerza de aspiración puede regularse mediante un manguito de conexión con entrada de aire ajustable

N.º de pedido: 635409000

para manguera con diámetro 32/35 mm

Véase el montaje en la página 3, Fig. G:

Desatornille el manguito de conexión conectado en el sentido de las agujas del reloj. Empuje el cierre de clic (27) sobre el extremo de la manguera del

aspirador (28) y atornille el anillo con rosca (26) en sentido contrario a las agujas del reloj. Introduzca el extremo de la manguera con el cierre de clic en el manguito hasta que el cierre encaje.

N.º de pedido: 635401000

Manguito montado con manguera de 27 mm

La fuerza de aspiración se puede reducir girando el anillo rojo (25).

## 7. Manejo

### 7.1 Conexión/desconexión, funcionamiento continuado

Pulse el interruptor basculante (4) de la máquina para encenderla.

Para apagar la herramienta, pulse nuevamente el interruptor basculante (4).

### 7.2 Ajuste una velocidad de oscilación/giro

Ajuste el número de oscilaciones/giro en la ruedecilla de ajuste (6). La mejor forma de establecer el ajuste óptimo es realizando una prueba práctica.

### 7.3 Protector extraíble

sirve para proteger el disco abrasivo (2). Para limpiar cerca del borde y protegerlo de las superficies adyacentes, se puede quitar levantando ligeramente los extremos laterales y sacándolos de la ranura. Tirar ahora del protector (3) hacia delante. Para volver a colocar el protector (3), desplácelo sobre la carcasa de la máquina y encájelo en la ranura. (véase la Fig. C)

### 7.4 Gancho de seguridad para evitar caídas

Para asegurar el dispositivo y evitar caídas, se puede fijar un dispositivo de protección contra caídas en el gancho de seguridad (14).

### 7.5 Sustitución de las placas lijadoras

En los aparatos PowerMaxx SRA 12 BL y PowerMaxx SMA 12 BL las placas lijadoras (19) se pueden intercambiar. Véase capítulo 8.

### 7.6 Aspiración de polvo

Para conseguir una potencia de aspiración óptima, debe montarse la hoja lijadora (1) de modo que los orificios de la misma encajen con los del disco abrasivo (2) o las placas lijadoras (19).

**Advertencia:** Para el lijado de materiales abrasivos (por ejemplo yeso, etc.) le recomendamos conectar un aspirador adecuado (aspiración externa).

#### Aspiración independiente:

Introduzca la bolsa de tejido para polvo (10) con el manguito de goma (23) en el racor de salida (13). Para sacar la bolsa de tejido para polvo (10) tire hacia atrás. Coloque la bolsa de tejido para polvo (10) con la cremallera mirando hacia arriba (9). (véase la Fig. A)

Para que la potencia de aspiración sea óptima, debe vaciarse la bolsa de tejido para polvo (10) cuando sea necesario.

#### Aspiración externa:

Conecte a los racores de salida (13) un aspirador apropiado con el manguito de conexión 630798000.

### 7.7 Argolla metálica para protección contra caídas



La argolla metálica (14) está diseñada para sujetar a ella una correa de sujeción de herramientas original y adecuada de Metabo. Compruebe el estado de la argolla metálica antes de cada uso. Lea y observe el manual de instrucciones de la correa de sujeción de herramientas. Después de cada caída, encargue a un especialista la revisión de la máquina para ver si está dañada, y repárela si es necesario.

## 8. Limpieza, mantenimiento

**Vacíe la bolsa de tejido para polvo:** el manguito de goma (23) de la bolsa de tejido para polvo (10) se ha de sacar del racor de salida (13). Vacíe la bolsa de tejido para polvo (10) abriendo la cremallera (9) y límpiela, si procede, con un aspirador. La bolsa de tejido para polvo está equipada con un resorte para que se pueda vaciar fácilmente dando un golpecito en el lado cerrado.

#### Limpia a fondo la máquina periódicamente.

Las ranuras de ventilación del motor deben limpiarse con un aspirador.

**Sustituya los discos abrasivos (2) o las placas lijadoras (19) que presenten desgaste** (véase la Fig. B)

**Advertencia:** el afilado de material abrasivo (p. ej., superficies emplastadas o pintadas, etc.) acelera el desgaste del disco abrasivo.



El tornillo de fijación (16) puede estar caliente tras el uso.

- Utilice la llave hexagonal (15) para desenroscar el tornillo de sujeción (16) del disco abrasivo.
- Retire el disco abrasivo (2)/placa lijadora (19).
- Disco abrasivo (recambio), véase capítulo accesorios
- **SXA 18 LTX 125/150 BL / PowerMaxx SXA 12-125 BL:** Coloque el disco abrasivo (2) y gírelo hasta que encaje en el disco de arrastre (18).
- **PowerMaxx SRA/SMA 12-125 BL:** Coloque la placa lijadora (19): los pernos oscilantes de la placa lijadora (19) deben encajar en el alojamiento de la carcasa (22). (véase la Fig. E)
- Atornille de nuevo el tornillo de fijación (16) y apriételo.

**Sustituya el freno de disco (17) / anillo de fieltro (20)** (véase la Fig. B y F)

Sustituya el freno de disco (17) o el anillo de fieltro (20) si, transcurrido cierto tiempo, aumenta el número de revoluciones en marcha en vacío del disco abrasivo.

**Advertencia:** el afilado de material abrasivo (p. ej., superficies emplastadas o pintadas, etc.), acelera el desgaste del freno de disco.

- Utilice la llave hexagonal (15) para desenroscar el tornillo de sujeción (16) del disco abrasivo (2) o de la placa lijadora (19).

- Retire el disco abrasivo (2) o la placa lijadora (19).
- Sustituya el anillo de freno (17) o el anillo de fieltro (20) antiguo por uno nuevo (véase la página 2 y 3); para ello coloque un anillo de freno/anillo de fieltro nuevo en la misma posición que estaba el antiguo. Asegúrese de la correcta posición de la marca en el anillo de freno. El anillo de fieltro tiene una marca.
- Para que funcionen debidamente, el anillo de freno y de fieltro deben estar recubiertos con una fina película de grasa en su superficie de contacto con el disco abrasivo.
- **SXA 18 LTX 125/150 BL / PowerMaxx SXA 12-125 BL:** Coloque el disco abrasivo (2) y gírelo hasta que encaje en el disco de arrastre (18).
- **PowerMaxx SRA/SMA 12-125 BL:** Coloque la placa lijadora (19); los pernos oscilantes de la placa lijadora (19) deben encajar en el alojamiento de la carcasa (22).
- Atornille de nuevo el tornillo de fijación (16) y apriételo.

No ejerza una fuerza excesiva en la herramienta contra la superficie de lijado. Una presión excesiva no mejora la potencia de lijado, sino todo lo contrario.

Para que la potencia de aspiración sea óptima, debe vaciarse la bolsa de tejido para polvo (10) cuando sea necesario.

Utilice la hoja lijadora adecuada para conseguir un resultado óptimo:

## 9. Accesorios

**Advertencia:** Los accesorios de Metabo se adaptan a la almohadilla adhesiva del cardillo de la herramienta. Esto alarga la vida útil de la almohadilla adhesiva del cardillo.

Utilice solo baterías y accesorios originales de Metabo o CAS (Cordless Alliance System).

Con las baterías con marcación CAS se logra la compatibilidad al 100 % con los dispositivos CAS (Cordless Alliance System).

Utilice únicamente accesorios que cumplan los requerimientos y los datos indicados en este manual de instrucciones.

Si necesita accesorios, diríjase a su distribuidor.

- A Baterías de diferentes capacidades. Adquiera exclusivamente baterías cuya tensión coincida con la de su herramienta eléctrica.

12 V

N.º de pedido: 625349000 x,0 Ah (LiHD)

18 V

N.º de pedido: 625367000 4,0 Ah (LiHD)

etc.

- B Cargador:  
ASC 55, ASC 145  
etc.

- C Manguito: véase el montaje en el capítulo 6.4  
N.º de pedido: 635409000  
para manguera con diámetro 32/35 mm

N.º de pedido: 635401000

Manguito con manguera de 27 mm

Los dispositivos de carga son para cargar exclusivamente baterías de Metabo y CAS (Cordless Alliance System).

Para consultar el programa completo de accesorios, véase [www.metabo.com](http://www.metabo.com) o nuestro catálogo.

## 10. Reparación



Las reparaciones de herramientas eléctricas solamente deben ser efectuadas por electricistas especializados.

En caso de que sea necesario reparar herramientas eléctricas, diríjase a su representante de Metabo. En la página [www.metabo.com](http://www.metabo.com) encontrará las direcciones necesarias.

En la página web [www.metabo.com](http://www.metabo.com) puede descargarse las listas de repuestos.

## 11. Protección del medio ambiente

Cumpla lo estipulado por las normativas nacionales relativas a la gestión ecológica de los residuos y al reciclaje de herramientas, embalajes y accesorios usados.

Los materiales de embalaje deben eliminarse de acuerdo con su etiquetado y según las directrices municipales. Puede encontrar más información en [www.metabo.com](http://www.metabo.com) en la sección Servicio.



Solo para países de la UE: no tire las herramientas eléctricas a la basura doméstica.

Según la directiva europea 2012/19/UE sobre residuos de aparatos eléctricos y electrónicos y las correspondientes legislaciones nacionales, las herramientas eléctricas usadas deben recogerse por separado y reciclarse de modo respetuoso con el medio ambiente.

## 12. Datos técnicos

Notas explicativas sobre la información de la página 3.

Nos reservamos el derecho a efectuar modificaciones en función de las innovaciones tecnológicas.

- D = Diámetro del disco abrasivo
- $n_0$  = Número de revoluciones con marcha en vacío (ruedecilla de ajuste)
- $s_0$  = Número de oscilaciones con marcha en vacío (rueda de ajuste)
- S = Diámetro del circuito oscilante
- m = Peso sin batería

Valores de medición establecidos de acuerdo con EN 62841.

Temperatura ambiental admitida durante el funcionamiento:  
de -20 °C a 50 °C (rendimiento limitado en caso de temperaturas inferiores a 0 °C). Temperatura ambiental admitida durante el almacenamiento: de 0 °C a 30 °C

== Corriente continua

Las especificaciones técnicas aquí indicadas están sujetas a rangos de tolerancia (conforme a las normas vigentes).



**Valores de emisiones**

Estos valores permiten evaluar las emisiones de la herramienta eléctrica y la comparación de diferentes herramientas eléctricas. Dependiendo de las condiciones de uso, del estado de la herramienta eléctrica o de las herramientas que se utilicen, la carga real puede ser mayor o menor. Para realizar la valoración tenga en cuenta las pausas de trabajo y las fases de trabajo a carga reducida. Determine, a partir de los valores estimados, las medidas de seguridad para el usuario, p.ej. medidas organizativas.

Valor total de vibraciones (suma vectorial de tres direcciones) determinado según EN 62841:

$a_h$  = Valor de emisión de vibraciones (lijado de superficies)

$K_h$  = Inseguridad (vibración)

Niveles acústicos típicos evaluados A:

$L_{pA}$  = Nivel de intensidad acústica

$L_{WA}$  = Nivel de potencia acústica

$K_{pA}, K_{WA}$  = Inseguridad

Al trabajar, el nivel de ruido puede superar los 80 dB(A).



**¡Use auriculares protectores!**

# Manual original

## 1. Declaração de conformidade

Declaramos, sob nossa responsabilidade: estas lixadeiras, identificadas por tipo e número de série \*1), estão em conformidade com todas as disposições aplicáveis das Diretivas \*2) e Normas \*3). Documentações técnicas no \*4) - ver página 3.

## 2. Utilização correta

Esta lixadeira é apropriada para lixar a seco superfícies planas e onduladas, madeira, plásticos, metais não ferrosos, chapas de aço e semelhantes e superfícies rebocadas e pintadas.

O utilizador é inteiramente responsável por danos que advenham de uma utilização indevida.

Deverá sempre respeitar as normas gerais de prevenção de acidentes aplicáveis e as indicações de segurança juntamente fornecidas.

## 3. Indicações gerais de segurança



Para a sua própria proteção e para proteção da sua ferramenta elétrica, respeite as partes do texto identificadas com este símbolo!



**AVISO** – Ler o manual de instruções para reduzir o risco de ferimentos.



**ATENÇÃO** – Leia todas as indicações de segurança, instruções, ilustrações e dados técnicos fornecidos juntamente com esta ferramenta elétrica. *O desrespeito das instruções apresentadas em seguida pode provocar choques elétricos, incêndios e/ou lesões graves.*

**Guarde todas as indicações de segurança e instruções para consultas futuras.**

Quando entregar esta ferramenta elétrica a terceiros, faça-o sempre acompanhado destes documentos.

## 4. Indicações especiais de segurança

**Use proteção auditiva sempre que trabalhar durante longos períodos de tempo.** Uma exposição prolongada a elevados níveis de ruído pode provocar problemas de audição.

Segurar a máquina firmemente nos punhos previstos para o efeito.

**Reduza os níveis de pó:**



**AVISO** - Determinadas poeiras, que são geradas ao lixar com folha de lixa, serrar, lixar, furar e ao executar outros trabalhos, contêm químicos conhecidos por causar cancro, malformações congénitas ou outros problemas

reprodutivos. Alguns exemplos destes químicos são:

- chumbo de tintas à base de chumbo,
- pó mineral de pedras de paredes, cimento e outros materiais de alvenaria, e
- arsénio e cromados de madeiras tratadas quimicamente.

O risco para si, proveniente desta sobrecarga, varia consoante o número de vezes que executa este tipo de trabalho. Para reduzir o efeito destes químicos em relação a si: trabalhe numa área bem ventilada e use sempre equipamento de proteção autorizado, como por ex. máscaras antipoeiras que tenham sido desenvolvidas especialmente para filtrar partículas microscópicas.

Isto aplica-se igualmente a poeiras de outros materiais, como por ex. determinados tipos de madeiras (como pó de carvalho ou faia), metais e amianto. Outras doenças conhecidas são por ex. reações alérgicas e doenças respiratórias. Não deixe que o pó entre em contacto com o seu corpo.

Respeite as diretivas e as normas nacionais (por ex. disposições relativas à segurança no trabalho, eliminação) aplicáveis para o seu material, pessoal, caso de utilização e local de utilização.

Apanhe as partículas geradas no local de origem das mesmas e evite deposições nas imediações.

Utilize acessórios apropriados para trabalhos especiais. Através disso é reduzida a expulsão descontrolada de partículas no ambiente.

Utilize um aspirador de pó adequado.

Reduza os níveis de pó:

- direcionando as partículas expelidas e o fluxo de ar de exaustão da máquina para longe de si e das pessoas que se encontram nas proximidades ou do pó acumulado,
- montando um dispositivo de aspiração e/ou um purificador de ar,
- arejando bem o local de trabalho e aspirando-o para o manter limpo. Varrer ou soprar por jato de ar forma remoinhos de pó.
- aspire ou lave o vestuário de proteção. Não limpar soprando, batendo ou escovando.

**Indicações de segurança sobre a bateria:**



Proteger as baterias de humidade!



Não expor as baterias a fogo!



Não utilizar baterias danificadas ou deformadas!  
Não abrir as baterias!  
Não tocar nem curto-circuitar os contactos das baterias!



As baterias de íões de lítio danificadas podem verter um líquido ligeiramente ácido e inflamável!



Caso as baterias vertam líquido e o mesmo entre em contacto com a pele, deverá lavar imediatamente com água abundante. Se o líquido das baterias entrar em contacto com os

seus olhos, lave-os com água limpa e consulte imediatamente um médico!

Retirar a bateria da máquina, caso a máquina esteja avariada.

Remover a bateria da máquina antes de realizar qualquer ajuste, conversão, manutenção ou limpeza.

Certifique-se de que a máquina está desligada ao inserir a bateria.

Não tocar na ferramenta em rotação!

Remover as aparas e semelhantes apenas quando a máquina estiver parada.

Fixe a peça de trabalho contra deslize ou rotação (por ex. tensionando firmemente com braçadeiras de aparafusar).

### Transporte das baterias de íões de lítio:

a expedição de baterias de íões de lítio deverá ocorrer em conformidade com as leis de transporte de mercadorias perigosas (UN 3480 e UN 3481). Informe-se sobre as normas atualmente em vigor para a expedição de baterias de íões de lítio. Se necessário, informe-se junto da sua empresa transportadora. Poderá obter uma embalagem certificada junto da Metabo.

A bateria apenas poderá ser expedida caso a caixa não apresente danos e não esteja a verter líquido. Para a expedição, retirar a bateria da máquina. Proteger os contactos contra curto-circuito (por exemplo, isolar com fita adesiva).

## 5. Vista geral

Ver página 2.

- 1 Folha de lixa
- 2 Prato de lixar
- 3 Protetor amovível
- 4 Interruptor de alavanca
- 5 Punho
- 6 Roda de ajuste para pré-seleção do número de oscilações
- 7 Botão para desbloqueio da bateria
- 8 Bateria\*
- 9 Fecho de correr
- 10 Saco de aspiração em tecido
- 11 Botão do indicador de capacidade
- 12 Indicador de capacidade e de sinalização
- 13 Bocal de sopro
- 14 Ilhó metálico (para proteção contra quedas)
- 15 Chave sextavada
- 16 Parafuso de fixação do prato de lixar
- 17 Travão do disco
- 18 Disco de arrastamento
- 19 Base de lixar
- 20 Anel em feltro
- 21 Pino de oscilações
- 22 Encabadoiro da caixa
- 23 Manga de borracha
- 24 Manga de conexão para 32/35 mm
- 25 Anel rotativo
- 26 Anel com rosca

27 Fecho de clique

28 Mangueira de aspiração

\* não incluído no equipamento standard

## 6. Colocação em funcionamento

### 6.1 Bateria

Antes de utilizar, carregar a bateria (8).

Recarregar a bateria em caso de perda de rendimento.

Poderá encontrar instruções sobre o carregamento da bateria no manual de instruções do carregador Metabo.

**As baterias de íões de lítio "Li-Power"** possuem um indicador de capacidade e de sinalização (12):

- Prima a tecla (11) e o estado de carga será indicado através das lâmpadas LED.
- Assim que uma lâmpada LED piscar, significa que a bateria está quase descarregada e terá que ser recarregada.

### 6.2 Retirar, inserir a bateria

 Segurar firmemente a máquina ao retirar e colocar a bateria, de forma a que a o botão de ligar/desligar não possa ser acionado inadvertidamente.

**Retirar:**

pressionar o botão para desbloqueio da bateria (7) e puxar a bateria (8) para a frente.

**Colocar:**

inserir a bateria (8) até engatar.

### 6.3 Montar a folha de lixa

Montagem e desmontagem fácil graças à fixação autoaderente.

Pressionar ligeiramente a folha de lixa, de modo a que as perfurações da folha de lixa (1) e do prato de lixar (2) coincidam.

### 6.4 Montar a manga de conexão

Para melhorar o comportamento de condução, em caso de utilização de um aspirador, poderá regular a força de aspiração com a ajuda de uma manga de conexão, com a entrada de ar ajustável

N.º de pedido: 635409000

para mangueira com diâmetro 32/35 mm

Montagem, ver pág. 3 fig G:

desaparafusar a manga de conexão ligada no sentido dos ponteiros do relógio. Encaixar o fecho de clique (27) na extremidade da mangueira do aspirador (28) e desaparafusar o anel com a rosca (26) no sentido contrário ao dos ponteiros do relógio. Inserir a extremidade da mangueira com o fecho de clique na manga, até o fecho engatar.

N.º de pedido: 635401000

Está montada uma manga com mangueira de 27 mm

A força de aspiração pode ser reduzida através da rotação do anel vermelho (25).

## 7. Utilização

### 7.1 Ligar/desligar, funcionamento contínuo

Para ligar a máquina, pressionar o interruptor de alavanca (4).

Para desligar, voltar a pressionar o interruptor de alavanca (4).

### 7.2 Ajustar o número de rotações/oscilações

Ajustar o número de rotações/oscilações na roda de ajuste (6). O ajuste otimizado deverá ser determinado através de um teste prático.

### 7.3 O protetor amovível

serve para proteção do prato de lixar (2). Para lixar junto a bordas e para proteção das áreas adjacentes é possível removê-lo, elevando ligeiramente as extremidades das laterais e retirando-o da ranhura. Agora, puxar o protetor (3) para a frente. Para voltar a montar o protetor (3) deverá inserir o protetor na caixa da máquina e engatar na ranhura. (Ver fig. C)

### 7.4 Gancho de segurança para proteção contra quedas

Para proteger o aparelho contra queda é possível fixar uma proteção contra quedas no gancho de segurança (14).

### 7.5 Substituição das bases de lixar

Nos aparelhos PowerMaxx SRA 12 BL e PowerMaxx SMA 12 BL é possível trocar as bases de lixar (19) entre si. Consultar capítulo 8.

### 7.6 Aspiração do pó

Para uma potência de aspiração otimizada deverá montar a folha de lixa de forma a que as perfurações da folha de lixa (1) e do prato de lixar (2) ou da base de lixar (19) coincidam.

**Nota:** para lixar material abrasivo (por exemplo gesso, etc.) recomendados a ligação de um aspirador apropriado (aspiração externa).

#### Aspiração integrada do pó:

Encaixar o saco de aspiração em tecido (10) com a manga de borracha (23) sobre o bocal de sopro (13). Para retirar, puxar o saco de aspiração em tecido (10) para trás. Montar o saco de aspiração em tecido (10) com o fecho de correr (9) voltado para cima. (Ver fig. A)

Para uma potência de aspiração otimizada, esvaziar atempadamente o saco de aspiração em tecido (10).

#### Aspiração externa:

ligar um aspirador adequado ao bocal de sopro (13) com a manga de conexão 630798000.

### 7.7 Ilhó metálico para proteção contra quedas

 O ilhó metálico (14) destina-se para a montagem de um cinto de fixação de ferramentas original da Metabo apropriado. Antes de cada utilização, verificar se o ilhó metálico

apresenta danos. Ler e respeitar o manual de instruções do cinto de fixação de ferramentas! Após qualquer queda deverá solicitar a verificação da máquina por parte de um técnico qualificado, para determinar se esta apresenta danos e se necessário, repará-la.

## 8. Limpeza, manutenção

**Esvaziar o saco de aspiração em tecido:** retirar a manga de borracha (23) do saco de aspiração em tecido (10) do bocal de sopro (13). Esvaziar o saco de aspiração em tecido (10) através do fecho de correr (9) aberto, se necessário limpar com um aspirador. O saco de aspiração em tecido está equipado com uma mola, de forma a que o mesmo possa ser facilmente esvaziado, batendo no lado fechado.

**Limpar regularmente, frequentemente e minuciosamente a máquina.** Durante a limpeza, aspirar as aberturas de ventilação do motor com um aspirador de pó.

**Substituir os pratos de lixar desgastados (2) ou bases de lixar (19) (ver fig. B)**

**Nota:** se lixar material abrasivo (por exemplo superfícies rebocadas ou lacadas, etc.), o prato de lixar sofrerá, inevitavelmente, um desgaste maior.

 O parafuso de fixação (16) pode estar quente depois da utilização!

- Desaparafusar o parafuso de fixação (16) do prato de lixar com a chave sextavada (15).
- Retirar o prato de lixar (2)/base de lixar (19).
- Pratos de lixar (de substituição) ver capítulo Acessórios.
- **SXA 18 LTX 125/150 BL / PowerMaxx SXA 12-125 BL:** colocar o prato de lixar (2) e rodar, até o mesmo engatar no disco de arrastamento (18).
- **PowerMaxx SRA/SMA 12-125 BL:** colocar a base de lixar (19): os pinos de oscilações da base de lixar (19) devem engatar no encabadouro da caixa (22). (Ver fig. E)
- Voltar a enroscar o parafuso de fixação (16) e apertar firmemente.

**Substituir o travão do disco (17) /anel em feltro (20) (ver fig. B e F)**

Se as rotações em vazio do prato de lixar aumentarem após algum tempo, significa que o travão do disco (17) ou o anel em feltro (20) estão desgastados e necessitam de ser substituídos.

**Nota:** se lixar material abrasivo (por exemplo superfícies rebocadas ou lacadas, etc.), o travão do disco e o anel em feltro sofrerão, inevitavelmente, um desgaste maior.

- Desaparafusar o parafuso de fixação (16) do prato de lixar (2) ou da base de lixar (19) com a chave sextavada (15).
- Retirar o prato de lixar (2) ou a base de lixar (19).
- Substituir o anel de travação (17) antigo ou o anel em feltro (20) por um novo (ver página 2 e 3) e colocar o anel de travação/anel em feltro novo na mesma posição que o antigo. Tenha em consideração a posição da marcação no anel de travação. O anel em feltro não possui nenhuma marcação.



- Para um funcionamento correto, pincelar uma camada fina de lubrificante na superfície de contato para o prato de lixar do anel de travação, bem como, do anel em feltro.
- **SXA 18 LTX 125/150 BL / PowerMaxx SXA 12-125 BL:** colocar o prato de lixar (2) e rodar, até o mesmo engatar no disco de arrastamento (18).
- **PowerMaxx SRA/SMA 12-125 BL:** colocar a base de lixar (19): os pinos de oscilações da base de lixar (19) devem engatar no encabadouro da caixa (22).
- Voltar a enroscar o parafuso de fixação (16) e apertar firmemente.

Não pressionar o aparelho com força contra a superfície a lixar. A potência ao lixar não aumenta através disso, pelo contrário.

Para uma potência de aspiração otimizada, esvaziar atempadamente o saco de aspiração em tecido (10).

Utilize a folha de lixa apropriada para obter resultados de trabalho otimizados:

## 9. Acessórios

**Nota:** os acessórios da Metabo estão ajustados para o revestimento de fixação autoaderente da máquina. Isto proporciona uma durabilidade longa do revestimento de fixação autoaderente.

Utilize apenas baterias e acessórios originais Metabo ou CAS (Cordless Alliance System).

As baterias identificadas com CAS são 100% compatíveis com aparelhos CAS (Cordless Alliance System).

Utilize apenas acessórios que cumpram os requisitos e dados característicos indicados neste manual de instruções.

Se necessitar de acessórios, dirija-se ao seu revendedor.

- A Baterias de diversas capacidades. Compre apenas baterias com a tensão adequada para a sua ferramenta elétrica.

12 V

N.º de pedido: 625349000 x,0 Ah (LiHD)

18 V

N.º de pedido: 625367000 4,0 Ah (LiHD)

etc.

- B Carregadores:  
ASC 55, ASC 145  
etc.

- C Manga: montagem ver capítulo 6.4  
N.º de pedido: 635409000  
para mangueira com diâmetro 32/35 mm  
N.º de pedido: 635401000  
Manga com mangueira de 27 mm

Os carregadores destinam-se exclusivamente para carregar baterias Metabo e CAS (Cordless Alliance System).

Poderá consultar o programa completo de acessórios em [www.metabo.com](http://www.metabo.com) ou no catálogo.

## 10. Reparações



As reparações em ferramentas elétricas apenas devem ser efetuadas por eletricitistas!

Caso as ferramentas elétricas Metabo necessitem de reparações, dirija-se ao seu representante Metabo. Consulte os endereços em [www.metabo.com](http://www.metabo.com)

Poderá descarregar as listas de peças sobressalentes em [www.metabo.com](http://www.metabo.com)

## 11. Proteção do ambiente

Respeite as determinações nacionais sobre a eliminação ecológica e sobre a reciclagem de máquinas usadas, embalagens e acessórios.

Os materiais da embalagem devem ser eliminados de acordo com a sua rotulagem, em conformidade com as diretivas do seu município. Encontrará indicações adicionais em [www.metabo.com](http://www.metabo.com) na área da assistência.



Apenas para países da UE: não colocar as ferramentas elétricas no lixo doméstico! De acordo com a diretiva europeia 2012/19/UE sobre equipamentos elétricos e eletrónicos usados, e na conversão ao direito nacional, as ferramentas elétricas usadas devem ser recolhidas em separado e entregues a uma reciclagem ecologicamente correta.

## 12. Dados técnicos

Explicações sobre os dados na página 3.

Reservamo-nos o direito de proceder a alterações relacionadas com o progresso tecnológico.

D	=	Diâmetro do prato de lixar
$n_0$	=	Rotações na marcha em vazio (roda de ajuste)
$s_0$	=	Número de oscilações na marcha em vazio (roda de ajuste)
S	=	Diâmetro orbital
m	=	Peso sem bateria

Valores medidos determinados de acordo com a EN 62841.

Temperatura ambiente admissível durante o funcionamento:

-20 °C até 50 °C (potência limitada no caso de temperaturas abaixo dos 0 °C). Temperatura ambiente permitida em caso de armazenamento: 0 °C até 30 °C.

≡ Corrente contínua

Os dados técnicos indicados são tolerantes (de acordo com os padrões individuais válidos).



### Valores da emissão

Estes valores possibilitam a avaliação de emissões da ferramenta elétrica e a comparação com diversas ferramentas elétricas. Consoante as condições de utilização, o estado da ferramenta elétrica ou das ferramentas acopláveis, a sobrecarga efetiva poderá ser superior ou inferior. Para a avaliação, deverá ainda considerar os intervalos de trabalho e as fases com menores

## pt PORTUGUÊS

sobrecargas. Com base nos respetivos valores avaliados deverá determinar a aplicação de medidas de proteção para o utilizador, por ex. medidas a nível de organização.

Valor total de vibrações (soma vetorial de três direções) determinado de acordo com a EN 62841:

$a_h$  = Valor da emissão de vibrações (lixar superfícies)

$K_h$  = Insegurança (vibração)

Valores típicos e ponderados pela escala A para o ruído:

$L_{pA}$  = Nível sonoro

$L_{WA}$  = Nível de potência sonora

$K_{pA}$ ,  $K_{WA}$  = Insegurança

Durante o trabalho, o nível de ruído pode exceder os 80 dB(A).



**Usar proteção auditiva!**

# Bruksanvisning i original

## 1. Försäkran om överensstämmelse

Vi försäkrar på eget ansvar att slipmaskiner med typ- och serienummer \*1) uppfyller kraven i gällande direktiv \*2) och standarder \*3). Teknisk dokumentation \*4) – se sidan 3.

## 2. Föreskriven användning

Denna slipmaskin är avsedd för torrslipning av jämna och välvda underlag, trä, plast, icke-järnmetaller, stålplåt och dylika spacklade och lackerade ytor.

Användaren ansvarar själv för skador som orsakas av felaktig användning.

Allmänna föreskrifter om olycksförebyggande samt bifogade säkerhetsanvisningar måste följas.

## 3. Allmänna säkerhetsanvisningar



Följ anvisningarna i textavsnitten med den här symbolen för att förebygga personskador och skador på elverkytget!



**VARNING** – Läs igenom bruksanvisningen för att minska risken för skador.



**VARNING** – Läs alla säkerhetsvarningar, instruktioner, illustrationer och specifikationer som medföljer detta elverkytg. Fel som uppstår till följd av att instruktionerna nedan inte följts kan orsaka elstöt, brand och/eller allvarliga personskador.

**Spara säkerhetsanvisningar och anvisningar för framtida bruk.**

Se till så att dokumentationen medföljer elverkytget.

## 4. Särskilda säkerhetsanvisningar

**Under längre arbetsperioder skall hörselskydd användas.** Längre påverkan av buller kan ge hörselskador.

Du måste fatta tag i maskinens handtag.

**Minska belastning genom damm:**



**VARNING** - Vissa typer av damm som genereras vid sandpappersslipning, slipning, bormning och andra arbeten innehåller kemikalier som kan orsaka cancer, fosterskador eller andra fortplantningsstörningar. Till dessa kemikalier hör bland annat följande:

- Bly av blyhaltig färg.
- Mineraliskt damm i murstenar, cement och andra murmaterial.
- Arsenik och krom i kemiskt behandlat trä.

Den risk som du utsätts för beror på hur ofta du genomför denna typ av arbeten. För att minska belastningen genom dessa kemikalier: Arbeta i ett ordentligt ventilerat område och använd godkänd skyddsutrustning, t.ex. dammask som utvecklats speciellt för filtrering av mikroskopiska partiklar.

Detta gäller även för damm från andra material, t.ex. vissa trätyper (som ek- eller bokdamm), metaller, asbest. Andra sjukdomar är t.ex. allergiska reaktioner och andningsbesvär. Låt inte damm hamna i din kropp.

Följ gällande bestämmelser för respektive material, personal, arbete och användningsplats (t.ex. regler för olycksförebyggande, avfallshantering).

Samla upp partiklarna på den plats där de uppstår, undvik att de lagras i den omgivande miljön.

Till speciella arbetsuppgifter ska man använda lämpliga tillbehör. På så sätt hamnar färre partiklar okontrollerat i omgivningen.

Anslut lämpligt dammsug.

Minska dammbelastningen genom att vidta följande åtgärder:

- Rikta inte partiklarna från maskinen eller maskinens frånluftsflöde mot dig själv, mot personer i närheten eller mot avlagrat damm.
- Använd en utsugsanordning och/eller en luftrenare.
- Sörj för god ventilation på arbetsplatsen och dammsug för att hålla rent. Sopning eller luftblåsning kan göra så att damm virvlas upp.
- Dammsug eller tvätta skyddskläder. Kläder ska inte blåsas, slås eller borstas rena.

**Säkerhetsanvisningar till batteriet:**

Skydda batterierna mot fukt!



Skydda batterierna mot brand!



Använd aldrig trasiga eller deformerade batterier! Öppna aldrig batterierna!

Vidrör eller kortslut aldrig batteripolerna!



Trasiga litiumjonbatterier kan läcka en något sur, brännbar vätska!



Om du får läckande batterivätska på huden, spola direkt med rikliga mängder vatten. Får du batterivätska i ögonen, skölj med rent vatten och sök omedelbart läkarvård!

Ta ut batteriet ur maskinen om maskinen är defekt.

Ta ut batterierna ur maskinen innan inställningar, ombyggnad, underhåll eller rengöring utförs.

Se till att maskinen är frånkopplad när du sätter i batteriet.

Fatta inte tag med händerna i roterande verktyg!

Ta endast bort spån och liknande när maskinen står stilla.

Se till att arbetsstycket inte kan förskjutas eller dras med (t.ex. genom att det späns fast med skruvtvingar).

## Transport av litiumjonbatterier:

Frakt av litiumjonbatterier regleras av bestämmelserna för farligt gods (UN 3480 och UN 3481). Fraktdokumentet för litiumjonbatterier ska uppfylla gällande föreskrifter. Kontakta eventuellt transportföretaget. Det finns certifierat förpackningsmaterial att få hos Metabo.

Skicka endast batterier om kåpan är oskadd och det inte sipprar ut någon vätska. Ta ut batteriet ur maskinen för att skicka det. Säkra kontaktorna mot kortslutning (isolera t.ex. med tejp).

## 5. Översikt

Se sida 2.

- 1 Slippapper
- 2 Sliprondeller
- 3 Avtagbar protektor
- 4 Vippbrytare
- 5 Handtag
- 6 Inställningsvred för slipfrekvens
- 7 Knapp för att lossa batteriet
- 8 Batteri\*
- 9 Dragkedja
- 10 Damppåse i tyg
- 11 Laddindikeringsknapp
- 12 Ladd- och signalindikering
- 13 Utblåsningsstos
- 14 Metallögla (för fallsäkring)
- 15 Sexkantnyckel
- 16 Fästskruv till sliprondell
- 17 Rondellbroms
- 18 Medbringarbricka
- 19 Slipplatta
- 20 Filtring
- 21 Svängbult
- 22 Husfäste
- 23 Gummi muff
- 24 Kopplingsmuff för 32/35 mm
- 25 Vridring
- 26 Ring med gänga
- 27 Snäpplås
- 28 Sugslang

\* ingår inte i leveransen

## 6. Driftstart

### 6.1 Batteripaket

Ladda batteriet (8) före användning.

Ladda batteriet när effekten avtar.

Anvisningar för laddning av batteripaketet finns i bruksanvisningen till Metabo-laddaren.

**Li-Power-litiumjonbatterier** har ladd- och signalindikering (12):

- Tryck på knappen (11), så ger LED-lamporna laddindikering.
- Om en LED-lampa blinkar, så är batteriet nästan urladdat och kräver laddning igen.

### 6.2 Ta ut, sätta i batteriet



När du tar ut och sätter in batteripaketet ska du hålla fast maskinen så att strömbrytaren inte kan aktiveras av misstag.

**Ta av:**

Tryck på knappen som lossar batteriet (7) och dra av batteriet (8) framåt.

**Montering:**

Skjut på batteriet (8) tills det snäpper fast.

### 6.3 Sätta på slippapper

Lätt att sätta på och ta av tack vare kardborrfästet. Tryck bara fast slippappret så att hålen i slippappret (1) och sliprondellen (2) överensstämmer.

### 6.4 Montera kopplingsmuffen

Vid användning av ett utsug kan man förbättra styregenskaperna genom att reglera sugkraften med hjälp av en kopplingsmuff med inställbart luftinlopp.

Best.nr: 635409000  
för slang med diameter 32/35 mm

Montering se s. 3 fig. G:

Skruva av ansluten kopplingsmuff medurs. Tryck fast snäpplåset (27) på utsugets (28) slangände och skruva av ringen med gänga (26) moturs. Stick in slangändan med snäpplåset i muffen tills låset snäpper fast.

Best.nr: 635401000  
Muff med slang 27 mm, monterad

Sugkraften kan reduceras genom att man vrider på den röda ringen (25).

## 7. Användning

### 7.1 Slå på/av, kontinuerlig användning

Slå på maskinen genom att trycka på vippbrytaren (4).

Stanna maskinen genom att trycka på vippbrytaren (4) igen.

### 7.2 Inställning av varvtal/slipfrekvens

Ställ in varvtal/slipfrekvens med inställningsvredet (6). Du får lättast fram optimal inställning genom att prova.

### 7.3 Avtagbar protektor

Används för skydd av sliprondellen (2). För slipning nära kanter och för skydd av intilliggande ytor kan protektorn tas av genom att man lyfter lätt på sidoändarna ur spåret. Dra nu ut protektorn (3) framåt. Sätt tillbaka protektorn (3) genom att skjuta den på maskinhuset och klicka fast den i spåret. (Se bild C)

### 7.4 Säkerhetskrok för fallsäkring

För att skydda maskinen mot fall kan man sätta fast en fallsäkring på säkerhetskroken (14).

### 7.5 Byte av slipskivor

För maskinerna PowerMaxx SRA 12 BL och

PowerMaxx SMA 12 kan slipskivorna (19) bytas ut mot varandra. Se kapitel 8.

## 7.6 Dammutsug

För att utsugseffekten ska bli optimal, fäst slippappret så att hålen i slippappret (1) och sliprondellen (2) resp. slipskivan (19) överensstämmer.

**Obs!** Slipar du nötande material (t.ex. gips), så rekommenderar vi att du ansluter lämplig utsugsenhet).

### Inbyggd dammsugare:

Sätt fast dammpåsen i tyg (10) med gummimuffen (23) på utblåsstosen (13). Ta av dammpåsen (10) genom att dra den bakåt. Sätt fast dammpåsen i tyg (10) så att dragkedjan (9) pekar uppåt. (Se bild A)

Töm dammpåsen (10) i tid, så får du optimal sugeffekt.

### Extern utsugning:

Anslut en passande dammsugare till utblåsstosen (13) med anslutningsmuff 630798000.

## 7.7 Metallögla för fallsäkring

 Metallögla (14) används för förankring av ett lämpligt säkringsbälte för verktyg i original från Metabo. Kontrollera om metallögla är skadad före varje användning. Läs och beakta bruksanvisningen till säkringsbältet för verktyg! Låt en utbildad person kontrollera om maskinen är skadad varje gång den faller ned och reparera den vid behov.

## 8. Rengöring, underhåll

**Tömma dammpåsen i tyg:** Dra av gummimuffen (23) på dammpåsen (10) från (13) utblåsstosen. Töm dammpåsen (10) genom att öppna dragkedjan (9) eller använd en dammsugare. Dammpåsen i tyg är försedd med en fjäder så att den enkelt kan tömmas genom att man knackar på den stängda sidan.

**Rengör maskinen noga med täta intervall.** Sug rent motorns ventilationsöppningar med dammsugare.

**Byta ut den slitna sliprondellen (2) resp. slipskivan (19)** (se bild B)

**OBS!** Slipar du nötande material (t.ex. spacklade eller lackade ytor), så nöts sliprondellen ned snabbare.

 Fästskruven (16) kan vara varm efter användning!

- Använd en sexkantnyckel (15) för att skruva ut sliprondellens fästskruv (16).
- Ta bort sliprondellen (2)/slipskivan (19).
- Sliprondell (som reservdel), se kapitlet Tillbehör
- **SXA 18 LTX 125/150 BL/PowerMaxx SXA 12-125 BL:** Sätt fast sliprondellen (2) och vrid tills den hakar fast på medbringarskivan (18).
- **PowerMaxx SRA/SMA 12-125 BL:** Sätta fast slipskivan (19): slipskivans (19) svängbultar måste haka fast i fästet på huset (22). (Se bild E)
- Skruva i fästskruven (16) igen och dra åt den.

**Byta rondellbroms (17) /filtrering (20)** (se bild B och F)

Om sliprondellens varvtal höjs efter en tid, så är rondellbromsen (17) resp. filtreringen (20) utnött och måste bytas.

**Obs:** Slipar du nötande material (t.ex. spacklade eller lackade ytor), så nöts rondellbromsen och filtreringen ned snabbare.

- Använd en sexkantnyckel (15) för att skruva ut sliprondellens (2) resp. slipskivans (19) fästskruv (16).
- Ta bort sliprondellen (2) resp. slipskivan (19).
- Byt den gamla bromsringen (17) resp. filtrering (20) mot en ny (se sida 2 och 3). Sätt fast den nya bromsringen/filtreringen på samma ställe som den gamla. Kontrollera läget på märkningen på bromsringen. Filtringen har ingen markering.
- För korrekt funktion ska både broms- och filtreringen smörjas med ett tunt lager fett på kontaktytan mot sliprondellen.
- **SXA 18 LTX 125/150 BL/PowerMaxx SXA 12-125 BL:** Sätt fast sliprondellen (2) och vrid tills den hakar fast på medbringarskivan (18).
- **PowerMaxx SRA/SMA 12-125 BL:** Sätta fast slipskivan (19): slipskivans (19) svängbultar måste haka fast i fästet på huset (22).
- Skruva i fästskruven (16) igen och dra åt den.

Tryck inte maskinen för hårt mot slipytan. Det ger inte bättre slipeffekt, utan snarare tvärtom.

Töm dammpåsen (10) i tid, så får du optimal sugeffekt.

Använd rätt slippapper, så får du optimalt arbetsresultat:

## 9. Tillbehör

**Obs!** Tillbehör från Metabo är anpassade efter korborrhållningen. Detta gör att korborrhållningen håller länge.

Använd endast Metabo- eller CAS-batteripaket (Cordless Alliance System) och tillbehör i original.

Med CAS-märkta batteripaket är till 100 % kompatibla med CAS-enheter (Cordless Alliance System).

Använd endast tillbehör som uppfyller kraven och specifikationerna i den här bruksanvisningen.

Kontakta din återförsäljare om du behöver tillbehör.

- A Batterier med olika kapacitet. Köp bara batterier som har samma spänning som ditt eget elverktyg.

12 V

Best.nr: 625349000 x,0 Ah (LiHD)

18 V

Best.nr: 625367000 4,0 Ah (LiHD)

osv.

- B Laddningsaggregat:

ASC 55, ASC 145

osv.

- C Muff: information om montering finns i kap. 6.4

Best.nr: 635409000

för slang med diameter 32/35 mm

Best.nr: 635401000

Muff med slang 27 mm

Laddarna är endast avsedda för laddning av batteripaket från Metabo och CAS (Cordless Alliance System).

Ett komplett tillbehörsortiment hittar du på [www.metabo.com](http://www.metabo.com) eller i katalogen.

## 10. Reparation

 Reparation av elverktyg får endast utföras av behörig elektriker!

Metabo-elverktyg som behöver repareras ska skickas till din Metabo-återförsäljare. För adresser, se [www.metabo.com](http://www.metabo.com).

Du kan hämta reservdelslistor på [www.metabo.com](http://www.metabo.com).

## 11. Miljöskydd

Följ nationella miljöfreskrifter för omhändertagande och återvinning av uttjänta maskiner, förpackningar och tillbehör.

Förpackningsmaterial måste bortskaffas i enlighet med kommunala riktlinjer baserat på produktmärkningen. Mer information finns på [www.metabo.com](http://www.metabo.com) under service.

 Gäller endast för EU-länder: Släng inte uttjänta elverktyg i hushållssoporna! Enligt Europaparlamentets och rådets direktiv 2012/19/EU om avfall som utgörs av eller innehåller elektriska eller elektroniska produkter och dess införlivande i den nationella lagstiftningen ska elektriska verktyg samlas in separat och återvinnas på ett miljövänligt sätt.

## 12. Tekniska specifikationer

Förklaringar till uppgifterna finns på sida 3.

Med reservation för tekniska ändringar.

D = Sliprondellens diameter  
 $n_0$  = Varvtal obelastad (vred)  
 $s_0$  = Slipfrekvens obelastad (vred)  
 S = Sliprörelsediameter  
 m = Vikt utan batteri

Mätvärdena är uppmätta enligt EN 62841.

Tillåten omgivningstemperatur under drift:  
 -20 °C till 50 °C (begränsad prestanda i temperaturer under 0 °C). Tillåten omgivningstemperatur vid lagring: 0 °C till 30 °C

== Likström

I de tekniska specifikationerna ovan tas även hänsyn till toleranserna (i enlighet med gällande standarder).

### Utsläppsvärden

Dessa värden medger en bedömning av elverktygets utsläpp samt jämförelse med andra eldrivna verktyg. Beroende på förhållandena, elverktygets skick och hur verktygen används kan de faktiska värdena vara högre eller lägre. Räkna även med pauser och perioder med lägre belastning. Använd de uppskattade värdena för att

ta fram skyddsåtgärder för användaren, t.ex. organisatoriska åtgärder.

Totalt vibrationsvärde (vektorsumma i tre riktningar) beräknas enligt EN 62841:

$a_H$  = vibrationsemissionsvärde (ytslipning)  
 $K_{H1}$  = Onoggrannhet (vibrationer)

Typisk A-värderad bullernivå:

$L_{pA}$  = Ljudtrycksnivå

$L_{WA}$  = Ljudeffektnivå

$K_{pA}$ ,  $K_{WA}$  = Onoggrannhet

När arbete utförs överskrids ljudnivån ibland med 80 dB(A).

 **Använd hörselskydd!**

# Alkuperäiset ohjeet

## 1. Vaatimustenmukaisuusvakuutus

Vakuutamme yksinomaisella vastuullamme: Nämä hiomakoneet, merkitty tyypittömyksellä ja sarjanumerolla \*1), ovat direktiivien \*2) ja standardien \*3) kaikkien asiaankuuluvien määräysten vaatimusten mukaisia. Tekniset asiakirjat, säilytyspaikka \*4) – katso sivu 3.

## 2. Määräystenmukainen käyttö

Nämä hiomakoneet soveltuvat tasaisten ja kaarevien puu-, muovi-, ei-rautametalli- ja teräshevy- sekä muiden samankaltaisten tasoitteilla käsiteltävien ja lakattujen pintojen hiontaan.

Määräystenvastaisesta käytöstä aiheutuvista vaurioista vastaa ainoastaan käyttäjä.

Yleisesti hyväksytyjä tapaturmantorjuntamääräyksiä ja oheisia turvallisuusohjeita on noudatettava.

## 3. Yleiset turvallisuusohjeet



Ota huomioon tällä symbolilla merkityt tekstikohdat suojataksesi itsesi ja sähkötyökalusi!



**VAROITUS** – Lue käyttöohjeet loukkaantumista varten minimoimiseksi.



**VAROITUS** – Lue kaikki tämän sähkötyökalun mukana toimitetut turvallisuusohjeet, muut ohjeet, kuvat ja tekniset tiedot. Alla esitettävien ohjeiden noudattamisen laiminlyönti voi aiheuttaa sähköiskun, tulipalon ja/tai vakavia tapaturmia.

**Säilytä kaikki turvallisuusohjeet ja muut ohjeet huolellisesti tulevaa käyttöä varten.**

Luovuta sähkötyökalu edelleen vain yhdessä näiden asiakirjojen kanssa.

## 4. Erityiset turvallisuusohjeet

**Pitkään työskennellessä on käytettävä kuulonsuojaimia.** Pitkään jatkuva korkea melutaso saattaa aiheuttaa kuulovaurioita.

Pidä koneesta kiinni sen käsikahvoista.

**Pölyrasituksen vähentäminen:**



**VAROITUS** – Jotkut pölyt, joita hiekkapaperilla hiominen, sahaaminen, hiominen, poraaminen tai muut työt voi aiheuttaa, sisältävät kemikaaleja, joiden tiedetään aiheuttavan syöpää, syntymävikoja tai muita lisääntymiskykyyn liittyviä haittoja. Esimerkkejä näistä kemikaaleista ovat:

- lyijy lyijyä sisältävistä maaleista
- mineraalipöly tiilistä, sementistä tai muista muuratuista rakenteista

- arseeni ja kromi kemiallisesti käsitellyistä puusta. Altistumisesi näille vaaratekijöille riippuu siitä, kuinka usein suoritat tämän tyyppisiä töitä. Näiden kemikaalien aiheuttaman altistumisen vähentämiseksi: työskentele hyvin ilmastoiduilla alueilla ja käytä hyväksytyjä suojavarusteita, esim. töihin tarkoitettuja polymaskeja, jotka on suunniteltu suodattamaan mikroskooppisen pieniä hiukkasia.

Tämä koskee myös muiden pölyjen ainesosia, kuten joitakin puutyyppejä (tammen tai pyökien pölyä), metalleja, asbestia. Muita tunnettuja sairauksia ovat esim. allergiset reaktiot, hengitystiesairaudet. Älä anna pölyn päästä elimistöön.

Ota huomioon myös materiaaleja, henkilöitä, käyttökohdetta ja käyttöpaikkaa ohjeet ja kansalliset määräykset (esim. työsuojelumääräykset, hävittäminen).

Kerää hiukkaset niiden muodostumispaikassa, älä levitä niitä ympäristöön.

Käytä erityisiin työtehtäviin soveltuvia lisävarusteita. Näin vähennät ympäristöön hallitsemattomasti leviävien hiukkasten määrää.

Käytä sopivaa pölynimuria.

Vähennä pölyn muodostumista seuraavasti:

- Älä suuntaa vapautuvia hiukkasia ja koneen poistoilmaa itseäsi, lähellä olevia henkilöitä tai kerääntyneitä pölyä päin.
- Käytä imuria ja/tai ilmanpuhdistinta.
- Tuuleta työpiste hyvin ja pidä puhtaana imuroimalla. Lakaiseminen tai puhaltaminen levittää pölyä.
- Imuroi tai pese suojavaatteet. Älä puhalla, pudista tai harjaa niitä.

**Akkua koskevat turvallisuusohjeet:**



Suojaa akut kosteudelta!



Älä altista akkuja tulelle!

Älä käytä viallisia tai vääntyneitä akkuja!

Älä avaa akkuja!

Älä koske akun koskettimiin äläkä oikosulje niitä!



Viallisesta litiumioniakusta voi valua ulos lievästi happopitoista, palavaa nestettä!



Jos akkunestettä valuu ulos ja sitä joutuu iholle, huuhtele heti runsaalla vedellä. Jos akkunestettä joutuu silmiin, pese puhtaalla vedellä ja hakeudu välittömästi lääkärin hoitoon!

Poista akku viallisesta koneesta.

Poista akku koneesta ennen säätöjen, tarvikkeiden, huollon tai puhdistuksen suorittamista.

Varmista, että kone on pois päältä, kun laitat akun paikalleen.

Älä koske pyörivään työkaluun!

Poista lastut ja muut epäpuhtaudet ainoastaan koneen ollessa pysähtyneenä.

Varmista työkappale liikkumista ja mukanapyörimistä vastaan (esim. ruuvikiristimillä kiristämällä).

### Litiumioniakkujen kuljetus:

Litiumioniakkujen lähettämiseen sovelletaan vaarallisten aineiden kuljetusta koskevaa lainsäädäntöä (UN 3480 ja UN 3481). Ota selvää voimassa olevista määräyksistä, kun lähetät litiumioniakkuja. Kysy tarvittaessa neuvoa kuljetusyritykseltä. Sertifioidun pakkauksen voit hankkia Metabolta.

Lähetä akku vain, kun kotelo on ehjä eikä nestettä valu ulos. Ota akku koneesta lähetettäväksi. Varmista koskettimet oikosululta (esim. eristä teipillä).

## 5. Yleiskuva

Katso sivu 2.

- 1 Hiomapaperi
- 2 Hiomalautanen
- 3 Irrotettava lisäkahva
- 4 Keinukytkin
- 5 Kahva
- 6 Värähtelyluvun säätöpyörä
- 7 Akun lukituksen vapautuspainike
- 8 Akku\*
- 9 Vetoketju
- 10 Kangaspölypussi
- 11 Kapasiteettinäytön painike
- 12 Kapasiteetti- ja signaalinäyttö
- 13 Poistoputki
- 14 Metallirengas (putoamisen estämiseksi)
- 15 Kuusikoloavain
- 16 Hiomalautasen kiinnitysruuvi
- 17 Laikkajarru
- 18 Kitkalevy
- 19 Hiomalaatta
- 20 Huoparengas
- 21 Kääntöpultti
- 22 Kotelokiinnitys
- 23 Kumimuhvi
- 24 Liitosmuhvi, 32/35 mm
- 25 Kääntörengas
- 26 Rengas kierteellä
- 27 Kiinnityslukko
- 28 Imuletku

\* ei kuulu toimituslaajuuteen

## 6. Käyttöönotto

### 6.1 Akku

Lataa akku (8) ennen käyttöä.

Lataa akku uudelleen sen tehon laskiessa.

Accun latausohjeet löydät Metabo-laturin käyttöohjeesta.

**Li-Ion-akku "Li-Power"** on varustettu kapasiteetti- ja signaalinäytöllä (12):

- Painiketta (11) painamalla LED-valoilla näytetään lataustila.

- Jos jokin LED-valo vilkkuu, akku on lähes tyhjä ja se on jälleen ladattava.

### 6.2 Akun irrottaminen ja kiinnittäminen



Pidä konetta akkua poistaessasi tai paikalleen asettaessasi kädessä siten, että virtakosketinta ei voi painaa vahingossa.

#### Irrottaminen:

Paina akku lukituksen vapautuspainiketta (7) ja vedä akku (8) **eteenpäin** irti.

#### Kiinnitys:

Työnnä akku (8) paikalleen siten, että se lukittuu.

### 6.3 Hiomapaperin kiinnitys

Helppo kiinnittää ja irrottaa tarrakiinnityksen ansiosta.

Hiomapaperi täytyy vain painaa paikalleen niin, että hiomapaperin (1) ja hiomalautasen (2) reiät ovat kohdakkain.

### 6.4 Liitosmuhvin kiinnitys

Ohjaukseen käyttämisen parantamiseksi imuria käytettäessä imutehoa voidaan parantaa säädettävällä ilmantulolla varustetun liitosmuhvin avulla.

Tilausnumero: 635409000

letkulle, jonka halkaisija on 32/35 mm

Asennus katso s. 3 kuva G:

Ruuvaa kiinnitetty liitosmuhvi myötöpäivään irti.

Työnnä kiinnityslukko (27) imurin (28) letkun päähän ja ruuvaa kierteinen rengas (26) vastapäivään auki. Aseta kiinnityslukolla varustettu letkun pää muhviin niin, että lukitus lukkiutuu kiinni.

Tilausnumero: 635401000

muhvi ja letku 27 mm, asennettuna

Imutehoa voidaan pienentää punaista rengasta (25) kääntämällä.

## 7. Käyttö

### 7.1 Päälle-/poiskytkentä, jatkuva kytkentä

Kytke kone päälle keinukytkintä (4) painamalla.

Kytke kone pois päältä uudelleen keinukytkintä (4) painamalla.

### 7.2 Kierros-/värähtelyluvun säätö

Säädä kierros-/värähtelyluku säätöpyörästä (6).

Optimaalisen säädön löytää parhaiten kokeilemalla.

### 7.3 Irrotettava suojuus

on tarkoitettu suojaamaan hiomalautasta (2). Kun hiotaan reunan lähellä ja vieraisten pintojen suojaksi, se voidaan poistaa nostamalla hieman sivujen päätyjä ja ottamalla se urasta. Tämän jälkeen suojuus (3) voidaan vetää irti edestä. Suojuksen (3) kiinnittämiseksi uudelleen työnnä suojuus koneen koteloon ja aseta se uraan. (Katso kuva C)



#### 7.4 Turvakoukku turvajärjestelmän kiinnittämiseen

Estä laitteen putoaminen kiinnittämällä turvakoukkuun (14) turvajärjestelmä.

#### 7.5 Hiomalaattojen vaihtaminen

Laitteissa PowerMaxx SRA 12 BL ja PowerMaxx SMA 12 BL voit vaihtaa hiomalaatat (19) toisiinsa. Katso luku 8.

#### 7.6 Pölynpoisto

Optimaalisen pölynpoiston takaamiseksi kiinnitä hiomapaperi paikalleen niin, että hiomapaperin (1) ja hiomalautasen (2) tai hiomalaatan (19) reiät ovat kohdakkain.

**Ohje:** Herkästi pölyviä materiaaleja (esim. kipsi, yms.) hiottaessa suosittelemme liittämään koneeseen sopivan imurin (pölynpoisto ulkoisella imurilla).

##### Integroitu pölynpoisto:

Kiinnitä kangaspölypussi (10) kumimuhvilla (23) poistoliitäntään (13). Kun haluat irrottaa kangaspölypussin (10), vedä sitä taaksepäin. Kiinnitä kangaspölypussi (10) ylöspäin näyttävällä vetoketjulla (9). (Katso kuva A)

Optimaalisen imutehon takaamiseksi kangaspölypussi (10) on tyhjennettävä riittävän ajoissa.

##### Pölynpoisto ulkoisella imurilla:

Liitä sopiva imuri poistoliitäntään (13) liitäntämuhvilla 630798000.

#### 7.7 Metallirengas putoamisen estämiseksi

 Metallirengas (14) on tarkoitettu sopivan Metabon alkuperäisen työkalun turvahihnan kiinnitykseen. Tarkasta metallirengas aina ennen käyttöä vaurioiden varalta. Lue ja huomioi työkalun turvahihnan käyttöohje! Anna kone jokaisen putoamisen jälkeen alan ammattilaisen tarkastettavaksi vaurioiden varalta ja tarvittaessa korjattavaksi.

## 8. Puhdistus, huolto

**Kangaspölypussin tyhjentäminen:** Vedä kangaspölypussin (10) kumimuhvi (23) irti poistoliitäntästä (13). Tyhjennä kangaspölypussi (10) avatun vetoketjun (9) kautta tai puhdista imurilla. Kangaspölypussi on varustettu jousella, niin että se voidaan kätevästi tyhjentää kopauttamalla suljetulle puolelle.

**Puhdista kone säännöllisesti, lyhyin väliajoin ja perusteellisesti.** Ime tässä yhteydessä moottorin tuuletusraot puhtaaksi pölynimurilla.

**Kuluneen hiomalautasen (2) tai hiomalaatan (19) uusiminen** (katso kuva B)

**Huomautus:** Hiomalautanen kuluu pakostakin nopeammin, mikäli hiot abrasiivista materiaalia (esim. silotettuja tai maalattuja pintoja, yms.).

 Kiinnitysruuvi (16) voi käytön jälkeen olla kuuma!

- Kierrä kuusiokoloavaimen (15) avulla hiomalautasen kiinnitysruuvi (16) irti.
  - Poista hiomalautanen (2)/hiomalaatta (19).
  - Hiomalautanen (vaihtoa varten) ks. luku Lisätarvikkeet
  - **SXA 18 LTX 125/150 BL / PowerMaxx SXA 12-125 BL:** Aseta hiomalautanen (2) paikoilleen ja käännä, kunnes kitkalevy (18) kiinnittyy paikoilleen.
  - **PowerMaxx SRA/SMA 12-125 BL:** Hiomalautasen (19) kiinnittäminen: hiomalautasen (19) kääntöpuultien on kiinnityttävä kotelokiinnitykseen (22). (Katso kuva E)
  - Kierrä kiinnitysruuvi (16) takaisin paikalleen ja kiristä pitävästi.
- Lautasjarrun (17) / huoparenkaan (20) vaihto** (katso kuvat B ja F)
- Jos hiomalautasen joutokäyntikierros luku kasvaa ajan myötä, on lautasjarru (17) tai huoparengas (20) kulunut loppuun ja se on vaihdettava uuteen.
- Huomautus:** Lautasjarru ja huoparengas kuluvat pakostakin nopeammin, mikäli hiot abrasiivista materiaalia (esim. silotettuja tai maalattuja pintoja, yms.).

- Kierrä kuusiokoloavaimen (15) avulla hiomalautasen (2) kiinnitysruuvi (16) tai hiomalaatta (19) irti.
- Poista hiomalautanen (2) tai hiomalaatta (19).
- Korvaa vanha jarrurengas (17) tai huoparengas (20) uudella (ks. sivu 2 ja 3), laita tällöin uusi jarru-/huoparengas paikalleen samaan asentoon kuin vanha. Huomaa tässä yhteydessä jarrurenkaassa olevan merkinnän sijainti. Huoparenkaassa ei ole merkkejä.
- Asianmukaista toimivuutta varten on sekä jarru- että huoparenkaan kosketuspinta hiomalautaseen voideltava kevyellä rasvakerroksella.
- **SXA 18 LTX 125/150 BL / PowerMaxx SXA 12-125 BL:** Aseta hiomalautanen (2) paikoilleen ja käännä, kunnes kitkalevy (18) kiinnittyy paikoilleen.
- **PowerMaxx SRA/SMA 12-125 BL:** Hiomalautasen (19) kiinnittäminen: hiomalautasen (19) kääntöpuultien on kiinnityttävä kotelokiinnitykseen (22).
- Kierrä kiinnitysruuvi (16) takaisin paikalleen ja kiristä pitävästi.

Älä paina laitetta voimakkaasti hiottavaa pintaa vasten. Hiontateho ei kasva voimakkaasti painamalla, vaan pikemminkin vähenee.

Optimaalisen imutehon takaamiseksi kangaspölypussi (10) on tyhjennettävä riittävän ajoissa.

Käytä optimaalisen työstölaadun saavuttamiseksi sopivaa hiomapaperin karkeutta:

## 9. Lisätarvikkeet

**Huomautus:** Metabon lisävarusteet on suunniteltu koneen tarrakiinnityspinnalle. Tämä pidentää tarrakiinnityspinnan kestoa.

Käytä vain alkuperäisiä Metabo- tai CAS- (Cordless Alliance System) akkuja ja lisävarusteita.

CAS-merkityt akut ovat 100-prosenttisesti yhteensopivia CAS-laitteiden (Cordless Alliance System) kanssa.

Käytä vain sellaisia lisätarvikkeita, jotka täyttävät tässä käyttöoppaassa ilmoitetut vaatimukset ja ominaistiedot.

Mikäli tarvitset lisätarvikkeita, käänny myyjäsi puoleen.

- A Kapasiteetiltaan erilaiset akut. Osta vain sellaisia akkuja, joiden jännite on sähkötyökaluusi sopiva.

12 V

Tilausno: 625349000 x,0 Ah (LiHD)

18 V

Tilausno: 625367000 4,0 Ah (LiHD)

ym.

- B Laturi:  
ASC 55, ASC 145  
ym.
- C Muhvi: Asennus katso luku 6.4  
Tilausnumero: 635409000  
letkulle, jonka halkaisija on 32/35 mm  
Tilausnumero: 635401000  
muhvij ja letku 27 mm

Laturit soveltuvat ainoastaan Metabo- ja CAS- (Cordless Alliance System) akkujen lataukseen.

Lisätarvikkeiden täydellisen valikoiman löydät osoitteesta [www.metabo.com](http://www.metabo.com) tai luettelosta.

## 10. Korjaus

 Sähkötyökalujen korjaustöitä saavat suorittaa ainoastaan sähköalan ammattilaiset!

Jos Metabo-sähkötyökalusi tarvitsevat korjausta, ota yhteyttä Metabo-edustajaan. Katso osoitteet osoitteesta [www.metabo.com](http://www.metabo.com).

Varaosaluettelot voit ladata osoitteesta [www.metabo.com](http://www.metabo.com).

## 11. Ympäristönsuojelu

Noudata käytöstä poistettujen koneiden, pakkausten ja lisätarvikkeiden ympäristöystävällistä hävittämistä ja kierrätystä koskevia kansallisia määräyksiä.

Pakkausmateriaalit on hävitettävä paikallisia määräyksiä noudattaen niiden tunnistneiden mukaisesti. Lisätietoa löytyy osoitteesta [www.metabo.com](http://www.metabo.com) kohdassa Asiakaspalvelu.

 Vain EU-maille: Älä hävitä sähkötyökaluja kotitalousjätteiden mukana! Sähkö- ja elektroniikkalaiteromua koskevan EU-direktiivin 2012/19/EU ja sen kansallisen täytäntöönpanon mukaan käytetyt sähkötyökalut on kerättävä erikseen ja toimitettava ympäristöä säästävään kierrätykseen.

## 12. Tekniset tiedot

Selitykset sivulla 3 annetuille tiedoille. Pidätämme oikeuden teknisen kehityksen vaatimien muutoksien tekemiseen.

- D = hiomalautasen halkaisija
- $n_0$  = kierros-luku kuormittamatta (säätöpyörä)
- $s_0$  = värähtelyluku kuormittamatta (säätöpyörä)
- S = värähtelykehän halkaisija
- m = paino ilman akku

Mittausarvot ilmoitettu EN 62841 mukaan.

Sallittu ympäristön lämpötila käytettäessä: -20 °C ... +50 °C (rajoitettu teho alle 0 °C lämpötiloissa). Sallittu ympäristön lämpötila varastoitaessa: 0 °C ... 30 °C.

=== Tasavirta

Annetut tekniset tiedot ovat toleranssien mukaisia (vastaavat kyseisiä voimassa olevia standardeja).



### Päästöarvot

Nämä arvot mahdollistavat sähkötyökalun päästöjen arvioimisen ja erilaisten sähkötyökalujen keskinäisen vertailun. Kulloisistakin käyttöolosuhteista, sähkötyökalun tai terien kunnosta riippuen todellinen kuormitus voi olla kyseisiä arvoja suurempi tai pienempi. Ota arvioinnissa huomioon työtauti ja vähemmän kuormituksen jaksot. Määritä nämä tekijät huomioiden arvioitujen arvojen perusteella käyttäjän suojaamiseen vaadittavat toimenpiteet esim. työnjärjestelyyn liittyvät toimenpiteet.

Tärinän kokonaisarvo (kolmen suunnan vektorien summa), määritetty EN 62841 mukaan:

$a_h$  = värähtelyarvo (pintahionta)

$K_{h1}$  = epävarmuus (värähtely)

Typillinen A-painotettu äänitaso:

$L_{pA}$  = äänen painetaso

$L_{WA}$  = äänen tehotaso

$K_{pA}$ ,  $K_{WA}$  = epävarmuus

Käytössä melutaso voi ylittää 80 dB(A).



### Käytä kuulonsuojaimia!

# Original bruksanvisning

## 1. Samsvarserklæring

Vi erklærer på eget ansvar at disse slipemaskinene, identifisert med type- og serienummer \*1), overholder alle relevante bestemmelser i direktivene \*2) og standardene \*3). Teknisk dokumentasjon ved \*4) – se side 3.

## 2. Forskriftsmessig bruk

Slipemaskinene egner seg til tørrsliping av rette og buede flater av tre, plastmaterialer, NE-metaller, stålplate og liknende, sparklede og malte flater.

Bruker er alene ansvarlig for skader som måtte oppstå pga. ikke-forskriftsmessig bruk.

Generelt gjeldende arbeidsmiljøforskrifter og vedlagt sikkerhetsinformasjon må overholdes.

## 3. Generelle sikkerhetsanvisninger



For din egen sikkerhet og for å beskytte elektroverktøyet, er det viktig at du etterkommer anvisningene i tekster som er merket med dette symbolet!



**ADVARSEL** – Les bruksanvisningen for å minimere skaderisikoen.



**ADVARSEL Les gjennom alle sikkerhetsanvisninger, instruksjer, illustrasjoner og tekniske data som følger med dette elektriske verktøyet.** Manglende overholdelse av anvisningene nedenfor kan medføre elektrisk støt, brann og/eller alvorlige personskader.

**Oppbevar all sikkerhetsinformasjon og alle anvisninger for fremtidig bruk.**

Lån bare ut elektroverktøyet ditt sammen med disse dokumentene.

## 4. Spesielle sikkerhetsanvisninger

**Bruk hørselsvern ved lengre arbeidsøkter.**

Lengre tids påvirkning av høye støynivåer kan føre til hørselsskader.

Maskinen holdes fast i de tilsvarende håndtakene.

**Redusert støvbelastning:**



**ADVARSEL** - Enkelte typer støv, som oppstår ved sliping med sandpapir, saging, sliping, boring og andre arbeider, inneholder kjemikalier som kan fremkalle kreft, fødselsskader eller andre reproduksjonsskader. Eksempler på slike kjemikalier er:

- bly fra blyholdig maling,
- mineralstøv fra murstein, sement og andre murermaterialer og
- arsen og krom fra kjemisk behandlet treverk.

Hvor stor risikoen fra disse stoffene er for deg, avhenger av hvor ofte du utfører denne typen arbeider. For å redusere belastningen fra slike kjemikalier: arbeid i lokaler med god utlufting og bruk alltid godkjent verneutstyr, som f.eks. åndemasker med spesialfilter for mikroskopiske partikler.

Dette gjelder også for støv fra andre typer materialer, som f.eks. enkelte typer treverk (som eik eller bøk), metaller og asbest. Andre kjente sykdommer er f.eks. allergiske reaksjoner. La ikke støv trenge inn i kroppen.

Følg de rutinene og nasjonale forskriftene som gjelder for omgang med materialer, personale, bruksområde og -sted (f.eks. arbeidsvernbestemmelser, deponering).

Samle løse partikler der de oppstår; unngå nedfelling i omgivelsene.

Bruk egnet tilbehør til spesielle arbeidsoppgaver. Da hindrer du at partiklene havner i omgivelsene.

Bruk et egnet avsgug.

Minimer støvbelastningen ved å:

- unngå å rette partikkelstrømmen / utblåsningsluften fra maskinen mot deg selv eller andre, eller mot nedfelt støv,
- bruke et avsgug og/eller en luftrenser,
- holde arbeidsplassen ren og godt utluftet. Feiing og blåsning virvler opp støvet.
- Beskyttelsesklær skal støvsuges eller vaskes. Ikke blås dem ut, bank eller børst dem.

**Sikkerhetsanvisninger for batteriet:**



Batteriene må beskyttes mot fuktighet!



Ikke utsett batteriene for åpen ild!

Ikke bruk defekte eller deformerte batterier! Ikke åpne batteriene!

Kontaktene i batteriene må ikke berøres eller kortsluttes!



Det kan lekket en lett sur, brennbar væske fra ødelagte Li-ion batterier!



Hvis batterivæske kommer i kontakt med huden, må du straks skylle med rikelig med vann. Hvis du får batterivæske i øynene, må du vaske med rent vann og straks oppsøke lege!

Ta batteriet ut av maskinen hvis maskinen er defekt.

Ta batteriet ut av maskinen før alle former for innstilling, verktøybytte, vedlikehold eller rengjøring.

Kontroller at maskinen er slått av før du setter inn batteripakken.

Ikke ta på roterende verktøy!

Spon o.l. må kun fjernes når maskinen er stoppet.

Verktøyet må sikres mot forskyvning eller å dreies med (f.eks. ved å stramme med tvinger).

## Transport av Li-ion batterier:

Frakt av Litium-ion-batterier er underlagt bestemmelser for frakt av farlig gods (UN 3480 og UN 3481). Gjør deg kjent med gjeldende forskrifter ved frakt av Litium-ion-batterier. Ta eventuelt kontakt med transportforetaket du bruker. Metabo kan leverer sertifisert emballasje.

Send bare med batteriet hvis maskinhuset er uskadet og det ikke lekker væske. Ta batteriet ut av maskinen når den sendes. Sikre kontaktene mot kortslutning (f.eks. med tape).

## 5. Oversikt

Se side 2.

- 1 Slipeblad
- 2 Slipetallerken
- 3 Løs protektor
- 4 Vippebryter
- 5 Håndtak
- 6 Ratt for forvalg av hastighet
- 7 Knapp for å løse batteriet
- 8 Batteri\*
- 9 Glidelås
- 10 Tekstil støvpose
- 11 Knapp for kapasitetsindikator
- 12 Kapasitets- og signalindikasjon
- 13 Utblåsningsstuss
- 14 Metallring (for fallsikringsutstyr)
- 15 Sekskantnøkkel
- 16 Festeskruer for slipetallerken
- 17 Tallerkenbrems
- 18 Medbringerskive
- 19 Slipesåle
- 20 Filtring
- 21 Svingbolt
- 22 Feste for hus
- 23 Gummiuffe
- 24 Koblingsmuffe for 32/35 mm
- 25 Dreiering
- 26 Ring med gjenge
- 27 Klikklås
- 28 Sugelangse

\* ikke inkludert

## 6. Ta i bruk

### 6.1 Batteripakke

Før bruk må batteriet (8) lades opp.

Lad opp batteriet på nytt hvis effekten avtar.

Anvisninger om lading av batteriet finner du i bruksanvisningen til Metabo-laderen.

**Litium-ion-batteripakkene "Li-Power"** har en kapasitets- og signalindikasjon (12):

- Trykk på tasten (11) for å lese av ladenivået ved hjelp av LED-lampene.
- Hvis en LED-lampe lyser, er batteriet nesten tomt og må lades opp igjen.

### 6.2 Ta ut og sette inn batterier



Hold fast maskinen ved uttak og innsetting av batteripakken, slik at på/av-bryteren ikke kan betjenes utilsikket.

**Ta ut:**

Trykk på knappen for opplåsing av batteriet (7) og trekk batteriet (8) ut **fremover**.

**Sette inn:**

Skyv inn batteriet (8) til den smekker på plass.

### 6.3 Montering av slipeblad

Enkel montering og demontering ved hjelp av borrelåsfeste.

Trykk lett på slipeblandet, så hullene i slipebladet (1) og slipetallerkenen (2) stemmer overens.

### 6.4 Montere koblingsmuffe

For enklere styring når støvsugeren er i bruk kan det monteres en koblingsmuffe med justerbart luftinntak

Best.nr.: 635409000

for slanger med diameter 32/35 mm

Montering, se s. 3 fig. G:

Skrue av den påmonterte koblingsmuffen i retning med klokken. Skyv klikklåsen (27) inn på enden av slangen på støvsugeren (28) og skru på den gjengede ringen (26) i retning mot klokken. Stikk slangeenden med klikklåsen så langt inn i muffen at låsen raster inn.

Best.nr.: 635401000

Muffe montert med 27 mm slange

Sugekraften kan reduseres ved å dreie på den røde ringen (25).

## 7. Bruk

### 7.1 Start og stopp, permanentkobling

Trykk vippebryteren (4) for å koble inn maskinen.

Slå av med å trykke vippebryteren (4) en gang til.

### 7.2 Stille turtall og hastighet

Still inn hastigheten med justeringsrattet (6). Den beste innstillingen finner du ofte lettest ved å gjøre en praktisk test.

### 7.3 Løs protektor

som beskytter slipetallerkenen (2). Kan tas av for sliping nær kanter og beskyttelse av flatene i nærheten. Løft sidene litt og løft den ut av sporet. Så trekker du protektoren (3) ut, forover. For å sette protektoren (3) tilbake på plass, skyver du den inn på maskinhuset og lar den gå i inngrep i sporet. (Se fig. C)

### 7.4 Krok for fallsikringsutstyr

For å sikre maskinen mot fall, kan det festes fallsikringsutstyr i kroken (14).

### 7.5 Bytte av slipeplater

På maskinene PowerMaxx SRA 12 BL og PowerMaxx SMA 12 BL kan slipeplatene (19)

byttes med hverandre. Se kapittel 8.

## 7.6 Støvavsug

For optimal bortføring av støvet plasseres slipepapiret slik at hullene i slipepapiret (1) og slipetallerkenen (2)/slipeplaten (19) stemmer overens.

**Merk:** Sliper du i abrasive materialer (for eksempel gips osv.), anbefaler vi at du kobler til en egnet støvsuger (ekstern avtrekk).

### Egenavsug:

Sett tekstil-støvposen (10) med gummimuffen (23) inn på utblåsingstussen (13). Ta av tekstil-støvposen (10) ved å trekke den bakover. Plasser tekstil-støvposen (10) med glidelåsen (9) opp. (Se fig. A)

Best resultat oppnås når tekstil-støvposen (10) tømmes i tide.

### Ekstern avsug:

Koble en egnet støvsuger til utblåsingstussen (13) med koblingsmuffe 630798000.

## 7.7 Metallring for fallsikring

 Metallringen (14) skal brukes til feste av en egnet, original Metabo-verktøystropp. Kontroller metallringen for skade før hver gangs bruk. Les og følg bruksanvisningen for verktøystroppen! Etter ethvert fall skal maskinen kontrolleres for skade og eventuelt repareres av en fagperson.

## 8. Rengjøring, vedlikehold

**Tømme tekstil-støvposen:** Trekk gummimuffen (23) på tekstil-støvposen (10) av utblåsingstussen (13). Tøm tekstil-støvposen (10) gjennom den åpne glidelåsen (9), rens evt. med en støvsuger. Tekstil-støvsugeren er utstyrt med en fjær som kan brukes til å banke på den lukkede siden av posen for å tømme den.

**Rengjør maskinen regelmessig, ofte og grundig.** Rengjør motorens luftenåpninger med en støvsuger.

**Skift slitte slipetallerkener (2) / slipeplater (19)** (Se fig. B)

**Obs:** Hvis du sliper et slående material (f.eks. sparklede eller lakkerte flater osv.), vil slipetallerkenen nødvendigvis bli raskere slitt.

 Etter bruk kan festeskruene (16) være varme!

- Bruk en sekskantnøkkel (15) for å skru ut festeskruen (16) på slipetallerkenen.
- Ta av slipetallerkenen (2)/slipeplaten (19).
- Slipetallerken (som reserve), se kapittelet om tilbehør
- **SXA 18 LTX 125/150 BL / PowerMaxx SXA 12-125 BL:** Sett på slipetallerkenen (2) og dreii til den raster inn på medbringerskiven (18).
- **PowerMaxx SRA/SMA 12-125 BL:** Sette på slipeplaten (19): svingboltene på slipeplaten (19) må gå i inngrep i festet for huset (22). (Se fig. E)
- Sett festeskruen (16) tilbake og trekk til.

**Skift tallerkenbremse (17) / filtring (20)** (Se fig. B og F)

Hvis Tomgangshastighet til slipetallerkenen (17) øker over tid, er tallerkenbremsen (20) slitt og må skiftes ut.

**Merk:** Hvis det slipes abrasive materialer (f.eks. sparklede eller lakkerte flater), vil tallerkenbremsen og filtringen nødvendigvis slites raskere.

- Bruk en sekskantnøkkel (15) for å skru ut festeskruen (16) på slipetallerkenen (2) / slipeplaten (19).
- Ta av slipetallerkenen (2)/slipeplaten (19).
- Bytte ut den gamle bremse ringen (17) eller filtringen (20) med en ny ( se side 2 og 3) Pass på at den nye bremse-/filtringen får samme posisjon som den gamle. Legg merke til plasseringen av markeringen på bremse ringen. Filtringen har ingen markering.
- Sikre god funksjon ved å smøre et tynt lag fett på kontaktflatene til slipetallerkenen på både bremse- og filtringen.
- **SXA 18 LTX 125/150 BL / PowerMaxx SXA 12-125 BL:** Sett på slipetallerkenen (2) og dreii til den raster inn på medbringerskiven (18).
- **PowerMaxx SRA/SMA 12-125 BL:** Sette på slipeplaten (19): svingboltene på slipeplaten (19) må gå i inngrep i festet for huset (22).
- Sett festeskruen (16) tilbake og trekk til.

Apparatet må ikke trykkes hardt mot flaten som skal slipes. Slipeytelsen blir ikke bedre om du gjør det, men heller dårligere.

Best resultat oppnås når tekstil-støvposen (10) tømmes i tide.

Bruk egnet slipeblad for å oppnå optimalt arbeidsresultat:

## 9. Tilbehør

**Henviising:** Tilbehør til Metabo er tilpasset borrelåsbelegget på maskinen. Dette fører til at levetiden til borrelåsbelegget forlenges.

Bruk kun originale Metabo- eller CAS- (Cordless Alliance System) batterier og tilbehør.

Batterier med CAS-merking er 100 % kompatible med CAS-maskiner (Cordless Alliance System). Bruk kun tilbehør som oppfyller kravene og spesifikasjonene som er nevnt i denne bruksanvisningen.

Kontakt din forhandler hvis du trenger tilbehør.

- A Batterier med ulik kapasitet. Kjøp bare batterier med spenning som passer til ditt elektroverktøy.

12 V

Bestillingsnr.: 625349000 x,0 Ah (LiHD)

18 V

Bestillingsnr.: 625367000 4,0 Ah (LiHD)

osv.

B Ladere:

ASC 55, ASC 145

osv.

C Muffe: Les om montering i kapittel 6.4

Best.nr.: 635409000

for slanger med diameter 32/35 mm

## no NORSK

Best.nr.: 635401000

Muffe med 27 mm slange

Laderne skal kun brukes til lading av Metabo og CAS (Cordless Alliance System) batterier.

Det komplette tilbehørsprogrammet finner du på [www.metabo.com](http://www.metabo.com) eller i katalogen.

### 10. Reparasjon

 Elektriske maskiner skal kun repareres av elektrofagfolk!

Hvis du har en Metabo-maskin som trenger reparasjon, kan du ta kontakt med en representant for Metabo. Adresser finner du på [www.metabo.com](http://www.metabo.com).

Du kan laste ned reservedelslister fra [www.metabo.com](http://www.metabo.com).

### 11. Miljøvern

Følg nasjonale forskrifter for miljøvennlig kassering og resirkulering av gamle maskiner, emballasje og tilbehør.

Emballasjematerialene må kasseres i henhold til merkingen og kommunale retningslinjer. Du finner mer informasjon på [www.metabo.com](http://www.metabo.com) i området Service.

 Gjelder kun land i EU: Elektroverktøy skal ikke kastes i husholdningsavfallet! Iht. EU-direktiv 2012/19/EU om kasserte elektriske og elektroniske produkter og omsetting til nasjonal rett, må kassert elektroverktøy samles spesielt og bringes til miljøvennlig gjenvinning.

### 12. Tekniske data

Forklaringer til opplysningene på side 3.  
Med forbehold om endringer grunnet tekniske forbedringer.

D = Diameter på slipetallerken  
 $n_0$  = Hastighet på tomgang (justeringsratt)  
 $s_0$  = Hastighet (justeringsratt)  
S = Svingkretsdiаметer  
m = Vekt uten batteri

Måleverdier iht. EN 62841.

Tillatt omgivelsestemperatur ved bruk:  
-20 °C til 50 °C (begrenset ytelse ved temperaturer under 0 °C). Tillatt omgivelsestemperatur ved lagring: 0 °C til 30 °C

== Likestrøm

Angitte tekniske data kan variere (i henhold til de gjeldende standardene).

 **Utslippsverdier**  
Disse verdiene gjør det mulig å anslå emisjonen fra maskinen og å sammenlikne ulike verktøy. Avhengig av bruksbetingelsene, tilstanden til maskinen og verktøyet, kan den faktiske belastningen være høyere eller lavere. Ta hensyn til arbeidspauser og perioder med mindre belastning når du vurderer. Fastsett sikkerhetstiltak for brukeren på grunn av tilpassede vurderingsverdier, f.eks. organisatoriske tiltak.

Total verdi svingning (vektorsum tre retninger) formidlet tilsvarende EN 62841:

$a_h$  = Svingningsemisjonsverdi (sliping av flater)

$K_h$  = Usikkerhet (vibrasjon)

Typiske A-veide lydnivåer:

$L_{PA}$  = Lydtrykknivå

$L_{WA}$  = Lydeffektnivå

$K_{pA}$ ,  $K_{WA}$  = Usikkerhet

Under arbeid kan lydnivået overskride 80 dB(A).

 **Bruk hørselsvern!**

# Original brugsanvisning

## 1. Overensstemmelseserklæring

Vi erklærer eneansvarligt: Disse rystepudsere, identificeret ved angivelse af type og serienummer \*1), opfylder alle relevante bestemmelser i direktiverne \*2) og standarderne \*3). Teknisk dossier ved \*4) - se side 3.

## 2. Apparatets formål

Rystepudseren velegnet til tørlibning af plane og hvælvede flader, træ, kunststoffer, ikke-jernmetaller, stålplader og lignende, samt spartlede og lakerede overflader.

For skader på grund af anvendelse til andre formål end de tiltænkte er brugeren alene ansvarlig.

Generelt anerkendte forskrifter om ulykkesforebyggelse og vedlagte sikkerhedsanvisninger skal overholdes.

## 3. Generelle sikkerhedsanvisninger



Vær opmærksom på de tekststeder, der er markeret med dette symbol, for din egen og el-værktøjets sikkerhed!



**ADVARSEL** – læs brugsvejledningen for at reducere risikoen for personskader.



**ADVARSEL – Læs alle sikkerhedsanvisninger, instruktioner, illustrationer og specifikationer, som følger med el-værktøjet.** I tilfælde af manglende overholdelse af anvisningerne nedenfor er der risiko for elektrisk stød, brand og/eller alvorlige personskader.

**Gem alle sikkerhedsanvisninger og instruktioner til senere brug.**

Videregiv kun el-værktøjet sammen med disse papirer.

## 4. Særlige sikkerhedsanvisninger

**Arbejdes der længere tid med el-værktøjet, bør der anvendes høreværn.** Længere påvirkning fra et højt støjniveau kan medføre høreskader.

Hold fast i maskinen på de tilhørende greb.

**Reducering af støvgener:**



**ADVARSEL** - Enkelte støvtyper, som genereres ved slibning af sandpapir, snavning, slibning, boring og andre arbejder, indeholder kemikalier, hvor det er kendt at de forårsager kræft, medfødte skavanker eller andre forplantningsskader. Enkelte eksempler på disse kemikalier er:

- Bly fra blyholdig maling,

- mineralsk støv fra mursten, cement og andre materialer til murværk, og  
 - arsen og krom fra kemisk behandlet træ.  
 Risikoen for dig ved denne belastning varierer alt efter hvor ofte du udfører denne type arbejde. For at reducere belastningen med disse kemikalier for dig: Arbejd i et godt udluftet område og arbejd med godkendt sikkerhedsudstyr, som f.eks. støvmasker, der er specielt udviklet til filtrering af mikroskopisk små partikler.

Dette gælder ligeledes for støv fra yderligere materialer, som f.eks. enkelte trætyper (såsom støv fra eg eller bøg), metaller, asbest. Yderligere kendte lidelser er f.eks. allergiske reaktioner samt luftvejssygdomme. Støvet må ikke optages i kroppen.

Overhold de gældende direktiver og nationale forskrifter, der gælder for dit materiale, personale, anvendelsesformål og -sted (f.eks. sundheds- og sikkerhedsregler, bortskaffelse).

Opfang partiklerne på oprindelsesstedet, undgå aflejringer i omgivelserne.

Brug egnet tilbehør til specielt arbejde. Således når færre partikler ukontrolleret ud i miljøet.

Anvend en egnet støvudsugning.

Støvbelastningen kan reduceres på følgende måde:

- Ret ikke partikler, der kommer ud, og maskinens udluftningsstrøm mod dig selv eller personer, der befinder sig i nærheden, eller på aflejret støv,
- anvend et udsugningsanlæg og/eller en luftrenser,
- sørg for god ventilation på arbejdspladsen og hold den ren vha. støvudsugning. Fejning eller blæsning hvirvler støv op.
- Støvsug eller vask beskyttelsestøj. Undgå udblæsning, banking eller børstning.

**Sikkerhedsanvisninger vedrørende batteripakken:**



Beskyt batterier mod fugtighed!



Udsæt ikke batterier for ild!



Brug ikke defekte eller deformerede batterier!  
 Åbn ikke batterier!

Berør eller kortslut ikke batteriernes kontakter!



Der kan sive let sur, brændbar væske ud af defekte Li-ion batterier!



Skyl straks med rigelige mængder vand, hvis batterivæsken kommer i kontakt med huden.  
 Skyl øjnene med rent vand og søg straks læge, hvis batterivæsken kommer i øjnene!

Ved en defekt maskine skal man tage batteriet ud af maskinen.

Tag batteripakken ud af maskinen, før der foretages indstilling, ombygning, vedligeholdelse eller rengøring af maskinen.

## da DANSK

Sørg for, at maskinen er frakoblet, når batteripakken placeres i maskinen.

Tag ikke om det roterende værktøj!

Fjern først spåner og lignende, når maskinen er i stilstand.

Arbejdsområdet skal sikres mod at glide og rotere (f.eks. ved hjælp af fastspænding med skruetvinger).

### Transport af Li-ion batterier:

Forsendelse af Li-ion batterier skal ske i henhold til reglerne om farligt gods (UN 3480 og UN 3481). Tjek de aktuelle regler ved forsendelse af Li-ion batterier. Spørg evt. din speditør til råds. Certificeret emballage kan rekvireres hos Metabo.

Send kun batteripakker, hvis kabinettet er ubeskadiget og der ikke trænger væske ud. Tag batteripakken ud af maskinen for forsendelse. Beskyt kontakterne mod kortslutning (isolér f.eks. med tape).

## 5. Oversigt

Se side 2.

- 1 Slibepapir
- 2 Slibeskive
- 3 Aftageligt ekstra greb
- 4 Vippekontakt
- 5 Håndtag
- 6 Stillehjul til forvalg af svingningstallet
- 7 Knap til frigørelse af batteripakke
- 8 Batteripakke\*
- 9 Lynlås
- 10 Tekstil støvpose
- 11 Knap til kapacitetsindikator
- 12 Kapacitets- og signalindikator
- 13 Udblæsningsstuds
- 14 Metaløsken (til faldsikring)
- 15 Sekskantnøgle
- 16 Fastspændingsskrue til slibeskiven
- 17 Skivebremse
- 18 Medbringerskive
- 19 Slibeplade
- 20 Filtring
- 21 Svingbolt
- 22 Kabinetholder
- 23 Gummimuffe
- 24 Tilslutningsmuffe til 32/35 mm
- 25 Drejering
- 26 Ring med gevind
- 27 Kliklås
- 28 Sugelange

\* Ikke inkluderet i leveringsomfanget

## 6. Idriftsættelse

### 6.1 Batteripakke

Batteripakken (8) skal oplades før den første ibrugtagning.

Genoplad batteriet, når kapaciteten aftager.

Du finder anvisninger til opladning af batteriet i driftsvejledningen til opladeren fra Metabo.

**Li-ion-batteripakker "Li-Power"** har en kapacitets- og signalindikator (12):

- Tryk på knappen (11) og ladetilstanden vises med lysdioderne.
- Blinker en lysdiode, er batteripakken næsten tom og skal genoplades.

### 6.2 Udtagning og indsættelse af batteripakke



Hold maskinen således fast, når batteripakken fjernes og isættes, at tænd/sluk-kontakten ikke kan aktiveres ved en fejltagelse.

#### Udtagning:

Tryk på knappen til frigørelse af batteripakken (7) og træk batteripakken (8) ud fortil.

#### Isætning:

Skub batteriet (8) i, til det går i hak.

### 6.3 Påsætning af slibepapir

Nem at sætte på og tage af på grund af velcrolukning.

Slibepapiret trykkes blot på, så slibepapirets (1) og slibeskivens (2) huller sidder over hinanden.

### 6.4 Montering af ekstra greb

For at forbedre styringen ved anvendelse af en støvsuger kan sugkraften reguleres ved anvendelse af en tilslutningsmuffe med justerbart luftindtag

Best.-nr.: 635409000

til en slange med diameter 32/35 mm

For montage, se s. 3 Fig G:

Skrue den tilsluttede tilslutningsmuffe af med urets retning. Skub kliklåsen (27) på støvsugerens slangeende (28) og skru ringen med gevind (26) på mod urets retning. Indsæt slangens ende med kliklåsen i muffen indtil låsen går i indgreb.

Best.-nr.: 635401000

Muffe med en 27 mm slange, monteret

Sugekraften kan reduceres ved at dreje på den røde ring (25).

## 7. Anvendelse

### 7.1 Tænd/sluk, fast tilkobling

For at tænde maskinen, skal vippekontakten (4) trykkes ned.

Maskinen slukkes ved at trykke på vippekontakten (4) igen.

### 7.2 Indstilling af omdrejnings- / svingningstal

Omdrejnings- /svingningstallet indstilles med stillehjulet (6). Den optimale indstilling findes bedst ved at prøve sig frem.

### 7.3 Aftageligt beskyttelseskærm

beskytter slibeskiven (2) Til slibning ved en kant og for at beskytte tilgrænsende områder klan denne fjernes ved at sideenderne løftes lidt og løftes ud af



noten. Træk nu beskyttelsesskærmen (3) af fremad. For at montere beskyttelsesskærmen (3) igen, skal beskyttelsesskærmen skubbes på maskinens hus og falde i hak på noten. (Se fig. C)

#### 7.4 Sikkerhedskrog til nedfaldssikring

For at beskytte maskinen mod at falde ned, kan der fastgøres en nedfaldssikring i sikkerhedskroge (14)

#### 7.5 Udskiftning af slibeplader

Ved maskinerne PowerMaxx SRA 12 BL og PowerMaxx SMA 12 BL kan slibepladernes (19) byttes. Se kapitel 8.

#### 7.6 Støvudsugning

For at sikre en optimal støvudsugning skal slibepapiret anbringes sådan, at slibepapirets (1), slibeskivens (2) og slibepladens (19) huller sidder over hinanden.

**Bemærk:** Ved slibning af abrasivt materiale (f.eks. gips osv.) anbefaler vi at tilslutte velegnet udsugningsudstyr (ekstern udsugning).

##### Egen udsugning:

Sæt den tekstile støvpose (10) med gummimuffen (23) på udblæsningsstudsens (13). Fjern den tekstile støvpose (10) ved at trække den bagud og af. Sæt den tekstile støvpose (10) på med lynlåsen pegende opad (9) (Se fig. A)

For en optimal udsugningsydelse skal støvposen (10) tømmes rettidigt.

##### Ekstern udsugning:

Sæt egnet afsugningsudstyr på udblæsningsstudsens (13) vha. tilslutningsmuffe 630798000.

#### 7.7 Metaløsken til faldsikring

 Metaløsken (14) er beregnet til anbringelse af en egnet, original Metabo-værktøjsikringsrem. Kontrollér metaløsken for beskadigelser før hver brug. Læs og følg betjeningsvejledningen til værktøjsikringsremmen! Efter et fald skal maskinen undersøges for skader og evt. repareres af en faguddannet person.

## 8. Rengøring, vedligeholdelse

**Tømning af den tekstile støvpose:** Træk gummimuffen (23) på den tekstile støvpose (10) af udblæsningsstudsens (13). Tøm den tekstile støvpose (10) via den åbnede lynlås (9), tøm evt. med udsugningsudstyr. Den tekstile støvpose er udstyret med en fjer, således at den nemt kan tømmes ved at banke på den lukkede side

**Rengør maskinen regelmæssigt, ofte og grundigt.** Fjern støv fra motorens ventilationsspalter med en støvsuger.

**Udskift den slidte slibeskive (2) eller slibeplade (19) (se afsnit B)**

**Bemærk:** Ved slibning af abrasivt materiale (f.eks. spartlede eller lakerede overflader osv.) slides slibeskiven nødvendigvis hurtigere.



Fastgørelsesskruen (16) kan blive meget varmt ved brug!

- Skru slibeskivens fastgørelsesskruen (15) ud med sekskantnøgle (16).
- Fjern slibeskiven (2)/slibepladen (19).
- Slibeskive (som reserve), se kapitlet Tilbehør
- **SXA 18 LTX 125/150 BL / PowerMaxx SXA 12-125 BL:** Sæt slibeskiven (2) på, og drej, til den går i indgreb på medbringerskiven (18).
- **PowerMaxx SRA/SMA 12-125 BL:** Sæt slibepladen (19) på, svingboltene på slibepladen (19) skal gå i indgreb i kabinetets holder (22). (Se fig. A)
- Skru låseskruen (16) i igen, og spænd til.

#### Udskiftning af skivebremsen (17) / filtreringen (20) (se fig. B og F)

Stiger slibeskivens tomgangshastighed efter nogen tid, er skivebremsen (17) eller filtreringen (20) slidt og skal udskiftes.

**Bemærk:** Ved slibning af abrasivt materiale (f.eks. spartlede eller lakerede overflader osv.) slides skivebremsen og filtreringen nødvendigvis hurtigere.

- Skru hhv. slibeskivens (2) eller slibepladens (19) fastgørelsesskrue (16) ud med sekskantnøgle (15).
- Fjern slibeskiven (2)/slibepladen (19).
- Skift den gamle bremsering (17) eller filtrering (20) ud med en ny (se side 2 og 3), og placér den nye bremsering/filtrering i samme position som den gamle bremsering. Vær opmærksom på markerings placering på bremseringen. Filtreringen har ingen markering.
- Foren korrekt funktion, skal både bremse- og filtreringen være dækket med en tynd fedtfilm på kontaktholderen ind mod slibeskiven.
- **SXA 18 LTX 125/150 BL / PowerMaxx SXA 12-125 BL:** Sæt slibeskiven (2) på, og drej, til den går i indgreb på medbringerskiven (18).
- **PowerMaxx SRA/SMA 12-125 BL:** Sæt slibepladen (19) på, svingboltene på slibepladen (19) skal gå i indgreb i kabinetets holder (22).
- Skru låseskruen (16) i igen, og spænd til.

Undgå at trykke maskinen kraftigt ind mod slibepladen. Det bliver slibeeffekten ikke bedre af, men derimod ringere.

For en optimal udsugningsydelse skal støvposen (10) tømmes rettidigt.

Brug egnet slibepapir for at opnå et optimalt arbejdsresultat:

## 9. Tilbehør

**Bemærk:** Tilbehør fra Metabo er tilpasset maskinens hæftende velcrobælægning. Dette fører til en lang holdbarhed på den hæftende velcrobælægning.

Anvend udelukkende originale batterier eller originalt tilbehør fra Metabo eller CAS (Cordless Alliance System).

Batteripakker, der er mærket med CAS, er 100 % kompatible med CAS-maskiner (Cordless Alliance System).

## da DANSK

Brug kun tilbehør, der opfylder de krav og specifikationer, som er angivet i denne brugsanvisning.

Hvis du har brug for tilbehør, bedes du henvende dig til din forhandler.

- A Batterier med forskellig kapacitet. Køb kun batterier, hvis spænding svarer til dit el-værktøj.

12 V

Best.-nr.: 625349000 x,0 Ah (LiHD)

18 V

Best.-nr.: 625367000 4,0 Ah (LiHD)

etc.

- B Ladeaggregater:  
ASC 55, ASC 145  
etc.

- C Muffe: For montering se kapitel 6.4  
Best.-nr.: 635409000  
til en slange med diameter 32/35 mm  
Best.-nr.: 635401000  
Muffe med en 27 mm slange

Opladere er udelukkende beregnet til opladning af batteripakker fra Metabo og CAS (Cordless Alliance System).

Det komplette tilbehørsprogram findes på [www.metabo.com](http://www.metabo.com) eller i kataloget.

## 10. Reparation

 Reparationer på el-værktøjer må kun udføres af en elektriker!

Henvend dig til din Metabo-forhandler, når du skal have repareret dit Metabo el-værktøj. Adresser findes på [www.metabo.com](http://www.metabo.com).

Reserveredslister kan downloades på [www.metabo.com](http://www.metabo.com).

## 11. Miljøbeskyttelse

Overhold de nationale regler om miljøvenlig bortskaffelse og genbrug af udtjente maskiner, emballage og tilbehør.

Emballagematerialer skal bortskaffes i overensstemmelse med deres mærkning iht. retningslinjerne i din kommune. Yderligere oplysninger findes på [www.metabo.com](http://www.metabo.com) i området service.

 Kun for EF-lande: El-værktøj må ikke bortskaffes med husholdningsaffaldet! I henhold til det europæiske direktiv 2012/19/EU om affald af elektrisk og elektronisk udstyr og gennemførelsen i national lovgivning skal brugte el-værktøjer indsamles adskilt og afleveres miljørigtigt til genbrug.

## 12. Tekniske data

Forklaringer til oplysningerne på side 3.

Forbeholdt ændringer som følge af tekniske fremskridt.

D = Slibeslivens diameter

$n_0$  = hastighed ved friløb (stillehjul)

$n_1$  = hastighed ved nominel belastning

$s_0$  = svingningstal ved friløb (stillehjul)

S = svingbevægelsesdiameter

m = vægt uden batteripakke

Måleværdier beregnet iht. EN 62841.

Tilladt omgivelsestemperatur ved drift: -20 °C til 50 °C (begrænset ydelse ved temperaturer under 0 °C).

Tilladt omgivelsestemperatur ved opbevaring: 0 °C til 30 °C

=== Jævnstrøm

De anførte tekniske data er inkl. tolerancer (svarende til de aktuelt gældende standarder).

### Emissionsværdier

Disse værdier gør det muligt at bestemme el-værktøjets emissioner og sammenligne forskellige el-værktøjer med hinanden. Alt efter el-værktøjets eller indsatsværktøjernes anvendelsesbetingelser og tilstand kan den faktiske belastning være højere eller lavere. Tag også højde for arbejds pauser og perioder med lav belastning. Træf de nødvendige beskyttelsesforanstaltninger for brugeren, f.eks. organisatoriske foranstaltninger, på baggrund af de anslåede værdier.

Samlet vibration (vektorsum af tre retninger) beregnet iht. EN 62841:

$a_h$  = vibrationsemission (overfladeslibning)

$K_h$  = usikkerhed (vibration)

Typiske A-vægtede lyd niveauer:

$L_{pA}$  = lydtryksniveau

$L_{WA}$  = lydeffektniveau

$K_{pA}$ ,  $K_{WA}$  = usikkerhed

Ved arbejde kan støjniveauet overskride 80 dB(A).

 **Brug høreværn!**

# Instrukcja oryginalna

## 1. Deklaracja zgodności

Oświadczamy z pełną odpowiedzialnością, że szlifierki oznaczone typem i numerem seryjnym \*1) spełniają wszystkie obowiązujące przepisy dyrektyw \*2) i norm \*3). Dokumentacja techniczna \*4) – patrz strona 3.

## 2. Użytkowanie zgodne z przeznaczeniem

Szlifierka jest przeznaczona do szlifowania na sucho powierzchni płaskich i wyoblonych, drewna, tworzyw sztucznych, metali nieżelaznych, blachy stalowej itp., powierzchni szpachlowanych i lakierowanych.

Za szkody powstałe w wyniku użytkowania niezgodnego z przeznaczeniem odpowiedzialność ponosi wyłącznie użytkownik.

Przestrzegać ogólnie obowiązujących przepisów BHP oraz dołączonych uwag dotyczących bezpieczeństwa.

## 3. Ogólne uwagi dotyczące bezpieczeństwa



Dla bezpieczeństwa użytkownika oraz w celu ochrony elektronarzędzia zwrócić szczególną uwagę na miejsca w tekście oznaczone tym symbolem!



**OSTRZEŻENIE** – W celu zminimalizowania ryzyka obrażeń zapoznać się z treścią instrukcji obsługi.



**OSTRZEŻENIE** – **Przeczytać wszystkie uwagi dotyczące bezpieczeństwa, instrukcje, materiały graficzne i dane techniczne, którymi opatrzono elektronarzędzie.** *Nieprzestrzeżenie poniższych uwag może się stać przyczyną porażenia prądem elektrycznym, pożaru i/lubo poważnych obrażeń ciała.*

**Starannie przechowywać wszystkie uwagi dotyczące bezpieczeństwa i zalecenia, aby móc z nich skorzystać w przyszłości.** Przekazując elektronarzędzie innym osobom, należy przekazać również niniejszą dokumentację.

## 4. Specjalne uwagi dotyczące bezpieczeństwa

**Przy długotrwałej pracy nosić ochronniki słuchu.** Dłuższe oddziaływanie wysokiego poziomu hałasu może spowodować uszkodzenie słuchu.

Urządzenie trzymać za przeznaczone do tego celu rękojeści.

**Redukcja zapylenia:**



**OSTRZEŻENIE** – Niektóre rodzaje pyłów, które powstają podczas szlifowania papierem ściernym, cięcia, szlifowania, wiercenia i innych prac, zawierają substancje chemiczne, o których wiadomo, że wywołują raka, wady wrodzone lub zaburzają zdolność rozrodczą. Takie chemikalia to na przykład:

- ołów z farb zawierających ołów,
- pył mineralny z cegieł, cementu i innych wyrobów murarskich,
- arsen i chrom zawarty w drewnie poddanym obróbce chemicznej.

Ryzyko narażenia zależy od częstotliwości wykonywania takich prac. Aby zmniejszyć zagrożenie ze strony substancji chemicznych: pracować w obszarze o dobrej wentylacji i stosować atestowane środki ochronne, np. maski przeciwpyłowe zaprojektowane do filtrowania cząstek mikroskopijnej wielkości.

Powyższe informacje odnoszą się również do pyłów powstających przy obróbce innych materiałów, np. niektórych rodzajów drewna (drewno dębowe lub bukowe), metali, azbestu. Inne znane schorzenia, to np. reakcje alergiczne i choroby układu oddechowego. Zapobiegać przedostawaniu się cząstek pyłu do organizmu.

Przestrzegać wytycznych dotyczących obrabianego materiału, pracowników, rodzaju i miejsca zastosowania oraz przepisów krajowych (np. przepisów dotyczących ochrony pracy, utylizacji).

Eliminować szkodliwe cząstki z powietrza w miejscu ich emisji i zapobiegać ich odkładaniu się w otoczeniu.

Do prac specjalnych używać odpowiedniego osprzętu. Pozwoli to ograniczyć ilość cząstek przenikających w niekontrolowany sposób do otoczenia.

Stosować odpowiedni układ odsysania pyłu.

W celu zminimalizowania zagrożenia pyłem:

- Nie kierować uwalnianych cząstek i strumienia powietrza wylotowego z maszyny w stronę samego siebie, w kierunku innych osób znajdujących się w pobliżu ani na osiadły pył.
- Używać systemów odpylania i/albo oczyszczaczy powietrza.
- Zapewnić dobrą wentylację miejsca pracy oraz jego czystość dzięki stosowaniu wyciągu powietrza. Zamiatanie lub nadmuch powodują wzbijanie pyłu.
- Odkurzać lub prać odzież ochronną. Nie przedmuchiwać, nie trzepać, nie czyścić szczotką.

**Uwagi dotyczące bezpieczeństwa związane z użytkowaniem akumulatora:**



Chronić akumulatory przed wilgocią!



Nie wkładać akumulatorów do ognia!



Nie używać uszkodzonych ani odkształconych

## akumulatorów!

Nie otwierać akumulatorów!

Nie dotykać i nie zwierać styków akumulatora!



Z uszkodzonych akumulatorów Li-Ion może wyciec lekko kwasowa ciecz palna!



W razie wydostania się cieczy z akumulatora i kontaktu ze skórą bezzwłocznie spłukać to miejsce dużą ilością wody. Jeżeli ciecz z akumulatora dostanie się do oczu, przepłukać oczyszczoną wodą i bezzwłocznie udać się do lekarza!

Z uszkodzonej maszyny trzeba zawsze wyjąć akumulator.

Przed przystąpieniem do regulacji ustawień, przeobrajania, konserwacji lub czyszczenia wyjąć z maszyny akumulator.

Upewnić się, że podczas wkładania akumulatorów urządzenie jest wyłączone.

Nie dotykać obracającego się narzędzia!

Wióry i podobne zanieczyszczenia usuwać wyłącznie po zatrzymaniu maszyny.

Zabezpieczyć obrabiany element przed przesunięciem lub obróceniem (na przykład poprzez zamocowanie w ścisłach stołarskich).

### Transport akumulatorów litowo-jonowych:

Warunki przesyłania akumulatorów Li-Ion regulują przepisy dotyczące towarów niebezpiecznych (UN 3480 i UN 3481). Przed wysyłką akumulatorów Li-Ion zapoznać się z aktualnie obowiązującymi przepisami. W razie potrzeby zasięgnąć informacji w firmie transportowej. Certyfikowane opakowania są dostępne w Metabo.

Akumulatory wolno wysyłać tylko w przypadku, gdy ich obudowa jest nieuszkodzona i z wnętrza nie wydostaje się płyn. Przed wysyłką wyjąć akumulator z maszyny. Zabezpieczyć styki przed zwarcie (np. zaizolować taśmą klejącą).

## 5. Elementy urządzenia

Patrz strona 2.

- 1 Arkusz szlifierski
- 2 Talerz szlifierski
- 3 Zdejmowana osłona
- 4 Przełącznik
- 5 Rękojeść
- 6 Pokrętko nastawcze do wyboru częstotliwości oscylacji
- 7 Przycisk do odblokowywania akumulatora
- 8 Akumulator\*
- 9 Zamek błyskawiczny
- 10 Tekstylny worek na pył
- 11 Przycisk wskaźnika stanu naładowania
- 12 Wskaźnik stanu naładowania i sygnalizator
- 13 Króciec wydmuchowy
- 14 Przelotka metalowa (do zabezpieczania przed upadkiem)
- 15 Klucz sześciokątny
- 16 Śruba mocująca talerz szlifierski

- 17 Hamulec talerza szlifierskiego
- 18 Tarcza zabierakowa
- 19 Płyta szlifierska
- 20 Pierścień filcowy
- 21 Trzpień oscylacji
- 22 Mocowanie obudowy
- 23 Mufa gumowa
- 24 Mufa przyłączeniowa 32/35 mm
- 25 Pierścień obrotowy
- 26 Pierścień gwintowany
- 27 Zamknięcie zatraskowe
- 28 Wąż ssący

\* brak w zakresie dostawy

## 6. Uruchomienie

### 6.1 Akumulator

Przed pierwszym użyciem naładować akumulator (8).

W razie spadku mocy ponownie naładować akumulator.

Informacje dotyczące ładowania akumulatorów można znaleźć w instrukcji obsługi ładowarki Metabo.

**Akumulatory Li-Ion „Li-Power”** są wyposażone we wskaźnik stanu naładowania i sygnalizator (12):

- Po naciśnięciu przycisku (11) diody LED wskazują stan naładowania.
- Jeżeli miga jedna LED, akumulator jest prawie rozładowany i trzeba go ponownie naładować.

### 6.2 Wymowanie i wkładanie akumulatora



Podczas wymowania i wkładania akumulatora przytrzymać maszynę w taki sposób, aby nie nacisnąć mimowolnie na wyłącznik.

#### Wymowanie:

Wcisnąć przycisk odblokowujący (7) i wyciągnąć akumulator (8) do przodu.

#### Wkładanie:

Wsunąć akumulator (8) do zatrzaśnięcia w blokadzie.

### 6.3 Mocowanie arkusza szlifierskiego

Łatwe mocowanie i zdejmowanie dzięki zastosowaniu mocowania na rzepę. Wystarczy tak docisnąć arkusz szlifierski, aby otwory w arkuszu szlifierskim (1) pokryły się z otworami talerza szlifierskiego (2).

### 6.4 Montaż mufy przyłączeniowej

Aby poprawić prowadzenie odkurzacza, siłę ssania można regulować za pomocą mufy przyłączeniowej z regulowanym wlotem powietrza.

Nr kat.: 635409000

do węża o średnicy 32/35 mm

Montaż patrz str. 3 rys. G:

Połączoną mufę przyłączeniową odkręcić obracając ją w prawo. Zamknięcie zatraskowe (27) nasunąć na końcówkę węża odkurzacza (28) i

nakręcić pierścien gwintowany (26) obracając go w lewo. Końcówkę węża z zamknięciem zatraskowym wetknąć do gniazda, aż zatrzaśnie się blokada.

Nr kat.: 635401000

Mufa z zamontowanym wężem 27 mm

Siłę ssącą redukuje się obracając czerwony pierścien (25).

## 7. Użytkowanie

### 7.1 Włączanie/wyłączanie, tryb pracy ciągłej

Aby włączyć maszynę, nacisnąć przełącznik (4).

Aby wyłączyć maszynę, ponownie nacisnąć przełącznik (4).

### 7.2 Ustawianie prędkości/częstotliwości oscylacji

Ustawić prędkość/częstotliwość oscylacji za pomocą pokrętki nastawczego (6). Optymalne ustawienie najlepiej jest ustalić na podstawie prób.

### 7.3 Zdejmowana osłona

służy do ochrony talerza szlifierskiego (2). Na potrzeby szlifowania w niewielkiej odległości od krawędzi oraz w celu ochrony przed sąsiadującymi powierzchniami osłonę można zdjąć, lekko unosząc jej boczne końcówki i wyjmując je z rowka. Następnie wyciągnąć osłonę (3) do przodu. Aby ponownie założyć osłonę (3), nasunąć ją na obudowę maszyny i zablokować w rowku (patrz rys. C).

### 7.4 Hak do zawieszenia zabezpieczenia przed upadkiem

Aby zabezpieczyć urządzenie przed upadkiem z wysokości, na haku (14) można zamocować zabezpieczenie przed upadkiem.

### 7.5 Wymiana płyt szlifierskich

W przypadku urządzeń PowerMaxx SRA 12 BL i PowerMaxx SMA 12 BL istnieje możliwość zamiany płyt szlifierskich (19). Patrz rozdział 8.

### 7.6 Odsysanie pyłu

Dla uzyskania optymalnego odsysania pyłu zamocować arkusz szlifierski w taki sposób, aby otwory arkusza szlifierskiego (1) i talerza szlifierskiego (2) lub płyty szlifierskiej (19) pokrywały się ze sobą.

**Wskazówka:** podczas szlifowania materiałów mocno ściernych (np. gipsu itp.) zaleca się podłączyć odpowiedni odpylacz (zewnętrzny układ odsysania).

### Wbudowany system odpylania:

Nasadzić tekstylny worek na pył (10) z mufą gumową (23) na króciec wydmuchowy (13). Aby zdjąć tekstylny worek na pył (10), odciągnąć go do tyłu. Przy zakładaniu tekstylnego worka na pył (10) zamek błyskawiczny (9) musi być skierowany w górę. (Patrz rys. A)

Dla uzyskania optymalnych rezultatów odsysania regularnie opróżniać tekstylny worek na pył (10).

### Zewnętrzny układ odsysania:

Podłączyć do króćca wydmuchowego (13) z mufą przyłączeniową 630798000 odpowiednie urządzenie odsysające.

### 7.7 Przelotka metalowa do zabezpieczenia przed upadkiem

 Metalowa przelotka (14) służy do montażu odpowiedniego, oryginalnego pasa zabezpieczającego narzędzie przed upadkiem marki Metabo. Przed każdym użyciem sprawdzić metalową przelotkę pod kątem uszkodzeń. Przeczytać i przestrzegać zapisów instrukcji obsługi pasa zabezpieczającego narzędzie przed upadkiem. Po każdym upadku zlecić wykwalifikowanemu specjalście kontrolę maszyny pod kątem uszkodzeń i w razie potrzeby jej naprawę.

## 8. Czyszczenie, konserwacja

**Opróżnianie tekstylnego worka na pył:** zdjąć mufę gumową (23) tekstylnego worka na pył (10) z króćca wydmuchowego (13). Opróżnić tekstylny worek na pył (10) przez otwarty zamek błyskawiczny (9) lub oczyścić go za pomocą urządzenia odsysającego. Tekstylny worek na pył jest wyposażony w sprężynę, dzięki czemu można go łatwo opróżnić poprzez ostukiwanie zamkniętej części.

**Czyszczenie maszyny regularnie, często i dokładnie.** Szczeliny wentylacyjne przy silniku czyścić odkurzaczem.

**Wymiana zużytych talerzy szlifierskich (2) lub płyty szlifierskiej (19) (patrz rys. B)**

**Wskazówka:** przy szlifowaniu materiałów ściernych (np. powierzchni szpachlowanych lub lakierowanych itp.) talerz szlifierski zużywa się szybko.

 Po zakończeniu pracy śruba mocująca (16) może być gorąca!

- Wykręcić śrubę mocującą (16) talerza szlifierskiego za pomocą klucza sześciokątnego (15).
- Zdjąć talerz szlifierski (2)/ płytę szlifierską (19).
- Talerz szlifierski (część zamienna) patrz rozdział „Osprzęt”
- **SXA 18 LTX 125/150 BL / PowerMaxx SXA 12-125 BL:** nałożyć talerz szlifierski (2) i obracać, aż zatrzaśnie się na tarczy zabierakowej (18).
- **PowerMaxx SRA/SMA 12-125 BL:** nakładanie płyty szlifierskiej (19): trzpienie oscylacji płyty szlifierskiej (19) muszą się zatrzasnąć w mocowaniu obudowy (22). (Patrz rys. E)
- Ponownie wkręcić i mocno dokręcić śrubę mocującą (16).

**Wymiana hamulca talerza szlifierskiego (17) / pierścienia filcowego (20) (patrz rys. B i F)**  
Jeśli po pewnym czasie prędkość obrotowa na biegu jałowym talerza szlifierskiego się zwiększy, oznacza to, że hamulec talerza szlifierskiego (17) lub pierścien filcowy (20) jest zużyty i trzeba go wymienić.

**Wskazówka:** przy szlifowaniu materiałów ściernych

(np. powierzchni szpachlowanych lub lakierowanych itp.) hamulec talerza szlifierskiego i pierścien filcowy zużywa się szybciej.

- Wykręcić śrubę mocującą (16) talerza szlifierskiego (2) lub płyty szlifierskiej (19) za pomocą klucza sześciokątowego (15).
- Zdjąć talerz szlifierski (2) lub płytę szlifierską (19).
- Wymienić stary pierścien hamujący (17) lub pierścien filcowy (20) na nowy (patrz strona 2 i 3), pamiętając, aby zamontować nowy pierścien hamujący/ pierścien filcowy w tej samej pozycji co stary. Zwracać uwagę na położenie oznaczenia na pierścieniu hamującym. Pierścien filcowy nie posiada żadnych oznaczeń.
- Aby zapewnić prawidłowe działanie, pokryć powierzchnię pierścienia hamującego i pierścienia filcowego stykającą się z talerzem szlifierskim cienką warstwą smaru.
- **SXA 18 LTX 125/150 BL / PowerMaxx SXA 12-125 BL:** nałożyć talerz szlifierski (2) i obracać, aż zatrzaśnie się na tarczy zabierakowej (18).
- **PowerMaxx SRA/SMA 12-125 BL:** nakładanie płyty szlifierskiej (19): trzpienie oscylacji płyty szlifierskiej (19) muszą się zatrzasnąć w mocowaniu obudowy (22).
- Ponownie wkręcić i mocno dokręcić śrubę mocującą (16).

Urządzenia nie można zbyt mocno dociskać do szlifowanej powierzchni. Nie tylko nie zwiększa to wydajności szlifowania, lecz nawet ją zmniejsza.

Dla uzyskania optymalnych rezultatów odsysania, regularnie opróżniać tekstylny worek na pył (10).

W celu uzyskania optymalnych wyników pracy używać odpowiednich arkuszy szlifierskich:

## 9. Osprzęt

**Wskazówka:** osprzęt Metabo jest dostosowany do okładziny urządzenia. Pozwoli to wydłużyć żywotność okładziny do mocowania na rzep.

Stosować wyłącznie oryginalne akumulatory i osprzęt Metabo lub CAS (Cordless Alliance System).

Akumulatory oznaczone symbolem CAS są w pełni kompatybilne z urządzeniami CAS (Cordless Alliance System).

Stosować wyłącznie osprzęt, który spełnia wymogi i parametry określone w niniejszej instrukcji obsługi.

W razie zainteresowania kupnem osprzętu zapraszamy do kontaktu ze sprzedawcą.

- A Akumulatory o różnych pojemnościach. Kupować wyłącznie akumulatory o napięciu odpowiednim do posiadanego elektronarzędzia.

12 V

Nr kat.: 625349000 x,0 Ah (LiHD)

18 V

Nr kat.: 625367000 4,0 Ah (LiHD)

itd.

B Ładowarki:  
ASC 55, ASC 145  
itd.

C Mufa: montaż patrz rozdział 6.4  
Nr kat.: 635409000  
do węża o średnicy 32/35 mm  
Nr kat.: 635401000  
Mufa z wężem 27 mm

Ładowarki są przeznaczone wyłącznie do ładowania akumulatorów Metabo oraz CAS (Cordless Alliance System).

Kompletny program osprzętu można znaleźć na stronie [www.metabo.com](http://www.metabo.com) lub w katalogu.

## 10. Naprawy



Wszelkie naprawy elektronarzędzi wolno wykonywać wyłącznie elektrykom!

W sprawie naprawy elektronarzędzi należy się zwrócić do przedstawiciela Metabo. Adresy są dostępne na stronie [www.metabo.com](http://www.metabo.com).

Wykazy części zamiennych można pobrać pod adresem [www.metabo.com](http://www.metabo.com).

## 11. Ochrona środowiska

Przestrzegać lokalnych przepisów dotyczących ekologicznej utylizacji i recyklingu zużytych maszyn, opakowań i osprzętu.

Materiały opakowaniowe utylizować zgodnie z ich oznakowaniem i wytycznymi obowiązującymi na terenie danej gminy. Więcej informacji można znaleźć w dziale Serwis na stronie [www.metabo.com](http://www.metabo.com)



Dotyczy tylko państw UE: nie wyrzucać elektronarzędzi wraz z odpadami komunalnymi! Zgodnie z dyrektywą europejską 2012/19/UE o zużytych urządzeniach elektrycznych i elektronicznych oraz jej implementacją w prawodawstwie krajowym zużyte elektronarzędzia trzeba segregować i poddawać odzyskowi surowców wtórnych zgodnie z przepisami o ochronie środowiska.

## 12. Dane techniczne

Wyjaśnienia do informacji podanych na stronie 3. Prawo do zmian związanych z postępowaniem technicznym zastrzeżone.

- D = średnica talerza szlifierskiego
- $n_0$  = prędkość obrotowa na biegu jałowym (pokrętko nastawcze)
- $s_0$  = częstotliwość oscylacji na biegu jałowym (pokrętko nastawcze)
- S = średnica zakresu oscylacji
- m = ciężar bez akumulator

Wartości pomiarów ustalone w oparciu o normę EN 62841.

Dozwolona temperatura otoczenia podczas pracy: od -20°C do 50°C (ograniczona moc przy temperaturach poniżej 0°C). Dozwolona temperatura otoczenia podczas przechowywania: od 0°C do 30°C.

== Prąd stały

Zamieszczone dane techniczne podlegają tolerancji (odpowiednio do obowiązujących standardów).

### **Wartości emisji**

Wartości te umożliwiają oszacowanie emisji elektronarzędzia i porównanie różnych elektronarzędzi. W zależności od warunków użytkowania, stanu elektronarzędzia lub narzędzi roboczych rzeczywiste obciążenie może być większe lub mniejsze. Podczas dokonywania oceny uwzględnić przerwy w pracy i fazy mniejszego obciążenia. Na podstawie odpowiednio dopasowanych wartości szacunkowych określić środki ochrony dla użytkownika, np. działania organizacyjne.

Całkowita wartość drgań (suma wektorowa trzech kierunków) określona zgodnie z normą EN 62841:

$a_h$  = wartość emisji drgań (szlifowanie powierzchni)

$K_h$  = niepewność wyznaczenia (wibracje)

Typowe poziomy hałasu A w ocenie akustycznej:

$L_{pA}$  = poziom ciśnienia akustycznego

$L_{WA}$  = poziom mocy akustycznej

$K_{pA}, K_{WA}$  = niepewność pomiarowa

Podczas pracy poziomy hałasu może przekraczać wartość 80 dB(A).

 **Nosić ochronniki słuchu!**

# Πρωτότυπο οδηγίων χρήσης

## 1. Δήλωση συμμόρφωσης

Δηλώνουμε με ίδια ευθύνη: Αυτοί οι λειαντήρες, που αναγνωρίζονται μέσω τύπου και αριθμού σειράς \*1), ανταποκρίνονται σε όλες τις σχετικές διατάξεις των οδηγιών \*2) και των προτύπων \*3). Τεχνικά έγγραφα στο \*4) - βλέπε σελίδα 3.

## 2. Σκόπιμη χρήση

Αυτοί οι λειαντήρες είναι κατάλληλοι για ξηρή λείανση επιπέδων και κυρτών επιφανειών από ξύλο, συνθετικά υλικά, μη σιδηρούχα μέταλλα, χαλύβδινη λαμαρίνα και παρόμοια υλικά, καθώς και σπατουλαρισμένες και βερνικωμένες επιφάνειες.

Για ζημιές που ενδέχεται να προκύψουν από χρήση όχι σύμφωνα με τον σκοπό προορισμού φέρει την αποκλειστική ευθύνη ο χρήστης.

Πρέπει να τηρούνται οι γενικά αναγνωρισμένες προδιαγραφές περί πρόληψης ατυχημάτων και οι παραδιδόμενες υποδείξεις ασφαλείας.

## 3. Γενικές επισημάνσεις ασφαλείας



Προσέξτε για τη δική σας προστασία, καθώς και για την προστασία του ηλεκτρικού σας εργαλείου εκείνα τα σημεία του κειμένου, που χαρακτηρίζονται με αυτό το σύμβολο!



**ΠΡΟΕΙΔΟΠΟΙΗΣΗ** - Για τη μείωση του κινδύνου τραυματισμού διαβάστε τις οδηγίες λειτουργίας.



**ΠΡΟΕΙΔΟΠΟΙΗΣΗ – Διαβάστε όλες τις υποδείξεις ασφαλείας, οδηγίες, εικονογραφήσεις και όλα τα τεχνικά στοιχεία, που συνοδεύουν αυτό το ηλεκτρικό εργαλείο. Αμέλειες κατά την τήρηση των ακόλουθων υποδείξεων μπορεί να προκαλέσουν ηλεκτροπληξία, πυρκαγιά και/ή σοβαρούς τραυματισμούς.**

**Φυλάξτε όλες τις υποδείξεις ασφαλείας και τις οδηγίες για το μέλλον.**

Παραδώστε σε άλλους το ηλεκτρικό σας εργαλείο μόνο μαζί με αυτά τα έγγραφα.

## 4. Ειδικές υποδείξεις ασφαλείας

**Σε περίπτωση που πρόκειται να εργαστείτε για μεγαλύτερο χρονικό διάστημα, φορέστε οπωσδήποτε προστασία ακοής.** Η επίδραση για μεγαλύτερο χρονικό διάστημα υψηλής ηχητικής στάθμης μπορεί να οδηγήσει σε βλάβη της ακοής.

Κρατάτε καλά το εργαλείο από τις προβλεπόμενες χειρολαβές.

## Μείωση επιβάρυνσης από σκόνη:



**ΠΡΟΕΙΔΟΠΟΙΗΣΗ** - Ορισμένα είδη σκόνης που παράγονται κατά τη λείανση με γυαλόχαρτο, κατά το πρίονισμα, τρόχισμα, τρύπημα και με άλλες εργασίες, περιέχουν χημικές ουσίες, οι οποίες είναι γνωστό, ότι μπορεί να προεξενήσουν καρκίνο, γενετικές ανωμαλίες ή άλλες βλάβες της αναπαραγωγής. Μερικά παραδείγματα αυτών των χημικών ουσιών είναι:

- Μόλυβδος από μολυβδόυχα επιχρίσματα,
- ορυκτή σκόνη από δομικούς λίθους, τσιμέντο και άλλα υλικά τοιχοποιίας και
- αρσενικό και χρώμιο από χημικά επεξεργασμένο ξύλο.

Ο κίνδυνος που διατρέχετε από αυτήν την επιβάρυνση, εξαρτάται από το πόσο συχνά εκτελείτε αυτήν την εργασία. Για να μειώσετε την επιβάρυνση από αυτές τις χημικές ουσίες: εργάζεστε σε έναν καλά αεριζόμενο χώρο φορώντας έναν εγκεκριμένο εξοπλισμό προστασίας, όπως π.χ. μάσκες προστασίας από τη σκόνη, οι οποίες είναι κατασκευασμένες έτσι, ώστε να φιλτράρουν τα μικροσκοπικά μικρά σωματίδια.

Αυτό ισχύει επίσης και για είδη σκόνης άλλων υλικών, όπως π.χ. ορισμένα είδη ξυλείας (όπως σκόνη δρύος ή οξιάς), μέταλλα, αμίαντος. Άλλες γνωστές ασθένειες είναι π.χ. αλλεργικές αντιδράσεις, νοσήματα του αναπνευστικού συστήματος. Μην αφήνετε την σκόνη να εισχωρήσει στο σώμα.

Προσέξτε τις οδηγίες που ισχύουν για το υλικό, το προσωπικό, την περιπτώση εφαρμογής και το σημείο χρήσης και τους εθνικούς κανονισμούς (π.χ. κανονισμοί εργασιακής ασφάλειας, απόρριψη).

Συλλέξτε τα σωματίδια που προκύπτουν στο σημείο της δημιουργίας τους, αποφύγετε τις συσσωρεύσεις στον περιβάλλοντα χώρο.

Χρησιμοποιείτε κατάλληλο για ειδικές εργασίες πρόσθετο εξοπλισμό. Έτσι φθάνουν λιγότερα σωματίδια ανεξέλεγκτα στο περιβάλλον.

Χρησιμοποιείτε ένα κατάλληλο σύστημα αναρρόφησης σκόνης.

Μειώστε την επιβάρυνση από τη σκόνη με τους εξής τρόπους:

- στρέφοντας τα εξερχόμενα σωματίδια και τη σκόνη απαερίων του εργαλείου όχι πάνω σας ή προς άτομα που βρίσκονται κοντά σας ή πάνω σε συσσωρευμένη σκόνη,
- χρησιμοποιώντας μία εγκατάσταση αναρρόφησης και/ή μία συσκευή καθαρισμού του αέρα,
- αεριζοντας καλά τον χώρο εργασίας και διατηρώντας τον καθαρό αναρροφώντας τους ρύπους. Το σκούπισμα ή το ξεφύσημα στροβιλίζει τη σκόνη.
- Αναρροφάτε ή πλένετε την ενδυμασία προστασίας. Μην ξεφυσάτε, χτυπάτε ή καθαρίζετε με βούρτσες.

**Υποδείξεις ασφαλείας για την μπαταρία:**





Προστατέψτε τις επαναφορτιζόμενες μπαταρίες από την υγρασία!



Μην εκθέτετε τις επαναφορτιζόμενες μπαταρίες στη φωτιά!

Μην χρησιμοποιείτε ελαττωματικές ή παραμορφωμένες επαναφορτιζόμενες μπαταρίες!

Μην ανοίγετε τις επαναφορτιζόμενες μπαταρίες! Μην ακουμπάτε ή βραχυκυκλώνετε τις επαφές των επαναφορτιζόμενων μπαταριών!



Από τις ελαττωματικές επαναφορτιζόμενες μπαταρίες ιόντων λιθίου (Li-Ion) μπορεί να εξέλθει εύφλεκτο υγρό!



Σε περίπτωση που χυθεί το υγρό της μπαταρίας και έρθει σε επαφή με το δέρμα σας, ξεπλύνετε το αμέσως με πολύ νερό. Σε περίπτωση που πέσει υγρό της μπαταρίας στα μάτια σας, πλύνετε τα μάτια σας με καθαρό νερό και πηγαίστε χωρίς καθυστέρηση στον γιατρό!

Εάν το εργαλείο χαλάσει αφαιρέστε την επαναφορτιζόμενη μπαταρία από αυτό.

Προτού πραγματοποιήσετε μια οποιαδήποτε ρύθμιση, αλλαγή εξοπλισμού, συντήρηση ή καθαρισμό αφαιρέστε την μπαταρία από το εργαλείο.

Βεβαιωθείτε ότι έχει απενεργοποιηθεί το εργαλείο κατά την τοποθέτηση της μπαταρίας.

Μην πιάνετε το περιστρεφόμενο εξάρτημα!

Απομακρύνετε τα πριονίδια και όμοια υλικά μόνο όταν το εργαλείο είναι ακινητοποιημένο.

Ασφαλίστε το επεξεργαζόμενο κομμάτι έτσι, ώστε να μην μπορεί να γλιστρήσει ή να περιστραφεί. (π.χ. με τη βοήθεια σφιγκτήρων).

### Μεταφορά των μπαταριών ιόντων λιθίου:

Η αποστολή των μπαταριών ιόντων λιθίου υπόκειται στη νομοθεσία περί επικινδύνων εμπορευμάτων (UN 3480 και UN 3481). Κατά την αποστολή των μπαταριών ιόντων λιθίου προσέξτε τους τρέχοντες ισχύοντες κανονισμούς.

Πληροφορηθείτε σχετικά ενδεχομένως από την εταιρεία μεταφορών. Πιστοποιημένη συσκευασία είναι διαθέσιμη στη Metabo.

Η αποστολή των μπαταριών μπορεί να γίνει μόνον εφόσον το περίβλημα ευρίσκεται σε καλή κατάσταση και δεν διαρρέει υγρό. Για την αποστολή της επαναφορτιζόμενης μπαταρίας αφαιρέστε την μπαταρία από το εργαλείο. Ασφαλίστε τις επαφές από τυχόν βραχυκύκλωμα (π.χ. μονώστε τις με αυτοκόλλητη ταινία).

## 5. Επισκόπηση

Βλέπε στη σελίδα 2.

- 1 Φύλλο λείανσης
- 2 Δίσκος λείανσης
- 3 Αφαιρούμενο προστατευτικό
- 4 Διακόπτης Rocker
- 5 Χειρολαβή

- 6 Ρυθμιστικός τροχός για την προεπιλογή του αριθμού των παλινδρομήσεων
- 7 Πλήκτρο για την απασφάλιση της επαναφορτιζόμενης μπαταρίας
- 8 Επαναφορτιζόμενη μπαταρία\*
- 9 Φερμουάρ
- 10 Υφασμάτινος σάκος σκόνης
- 11 Πλήκτρο ένδειξης της χωρητικότητας
- 12 Ένδειξη χωρητικότητας και σήμανσης
- 13 Στόμιο ξεφυσήματος
- 14 Μεταλλικός κρίκος (για ασφάλιση έναντι πτώσης)
- 15 Εξαγωνικό κλειδί
- 16 Βίδα στερέωσης του δίσκου λείανσης
- 17 Φρένο δίσκου
- 18 Δίσκος μετάδοσης της κίνησης
- 19 Πλάκα λείανσης
- 20 Δακτύλιος από κετόσ
- 21 Μπουλόνι παλινδρόμησης
- 22 Υποδοχή στο περίβλημα
- 23 Ελαστική μούφα
- 24 Μούφα σύνδεσης για 32/35 mm
- 25 Περιστρεφόμενος δακτύλιος
- 26 Δακτύλιος με σπείρωμα
- 27 Κλείσιμο με κλικ
- 28 Εύκαμπτος σωλήνας αναρρόφησης

\* δε συμπεριλαμβάνεται στα υλικά παράδοσης

## 6. Έναρξη της λειτουργίας

### 6.1 Επαναφορτιζόμενη μπαταρία

Φορτίστε την μπαταρία (8) πριν από τη χρήση.

Φορτίστε ξανά την επαναφορτιζόμενη μπαταρία σε περίπτωση πτώσης της ισχύος.

Οδηγίες για τη φόρτιση της επαναφορτιζόμενης μπαταρίας θα βρείτε στις οδηγίες λειτουργίας του Metabo-φορτιστή.

**Οι μπαταρίες ιόντων λιθίου “Li-Power”** έχουν μια ένδειξη χωρητικότητας και σήμανσης (12):

- Πατήστε το πλήκτρο (11) και η κατάσταση φόρτισης εμφανίζεται μέσω των φωτοδιόδων LED.

- Όταν μια φωτοδιόδος LED αναβοσβήνει, η μπαταρία είναι σχεδόν άδεια και πρέπει να επαναφορτιστεί.

### 6.2 Αφαίρεση, τοποθέτηση της μπαταρίας



Κατά την αφαίρεση και τοποθέτηση της μπαταρίας συγκρατείτε το εργαλείο με τέτοιο τρόπο, ώστε να μην μπορεί να ενεργοποιηθεί μη ηθελημένα ο διακόπτης On/Off.

#### Αφαίρεση:

Πατήστε το πλήκτρο για την απασφάλιση της μπαταρίας (7) και τραβήξτε έξω την μπαταρία (8) προς τα εμπρός.

#### Τοποθέτηση:

Σπρώξτε την μπαταρία (8) προς τα μέσα μέχρι να ασφαλίσει.

### 6.3 Τοποθέτηση του φύλλου λειάνσης

Απλή τοποθέτηση και αφαίρεση μέσω αυτοπρόσφυσης.  
Πιέστε απλά το φύλλο λειάνσης, έτσι ώστε να ταυτίζονται οι τρύπες του φύλλου λειάνσης (1) και του δίσκου λειάνσης (2).

### 6.4 Τοποθέτηση μούφας σύνδεσης

Για τη βελτίωση της συμπεριφοράς οδήγησης κατά τη χρήση ενός αναρροφητήρα, η δύναμη αναρρόφησης μπορεί να ρυθμίζεται με τη βοήθεια μιας μούφας σύνδεσης με ρυθμιζόμενη εισαγωγή αέρα

Αρ. παραγγ.: 635409000  
για εύκαμπτο σωλήνα με διάμετρο 32/35 mm

Συναρμολόγηση βλέπε σελ. 3 εικ. G:

Ξεβιδώστε τη συνδεδεμένη μούφα σύνδεσης δεξιόστροφα. Περάστε το κλείσιμο με κλικ (27) στο άκρο εύκαμπτου σωλήνα του αναρροφητήρα (28) και βιδώστε τον δακτύλιο με σπειρώμα (26) αριστερόστροφα. Συνδέστε το άκρο εύκαμπτου σωλήνα με το κλείσιμο με κλικ στη μούφα, μέχρι να ασφαλίσει το κλείσιμο.

Αρ. παραγγ.: 635401000  
Μούφα συναρμολογημένη με εύκαμπτο σωλήνα 27 mm

Η δύναμη αναρρόφησης μπορεί να μειωθεί περιστρέφοντας τον κόκκινο δακτύλιο (25).

## 7. Χρήση

### 7.1 Ενεργοποίηση/Απενεργοποίηση, συνεχής λειτουργία

Για την ενεργοποίηση του εργαλείου πιέστε τον διακόπτη Rocker (4).

Για την απενεργοποίηση του εργαλείου πιέστε τον διακόπτη Rocker (4) ξανά.

### 7.2 Ρύθμιση αριθμού περιστροφών / παλινδρομήσεων

Στον ρυθμιστικό τροχό (6) ρυθμίστε τον αριθμό περιστροφών / παλινδρομήσεων. Η ιδανική ρύθμιση εξακριβώνεται καλύτερα με μια πρακτική δοκιμή.

### 7.3 Αφαιρούμενο προστατευτικό

προορίζεται για την προστασία του δίσκου λειάνσης (2). Για λειάνση πιο κοντά στις άκρες και για προστασία των γειτονικών επιφανειών μπορεί να αφαιρεθεί υπερυψώνοντας ελαφρώς τις πλευρικές άκρες εξαγοντας τις από την εγκοπή. Στη συνέχεια τραβήξτε το προστατευτικό (3) προς τα εμπρός. Για να τοποθετήσετε ξανά στη θέση του το προστατευτικό (3), ωθήστε το προστατευτικό επάνω στο περίβλημα του εργαλείου μέχρι να κάνει κλικ στην εγκοπή. (Βλέπε εικ. C)

### 7.4 Άγκιστρο ασφαλείας για ασφάλιση έναντι πτώσης

Για να ασφαλίσετε το εργαλείο έναντι πτώσης, μπορείτε να στερεώσετε στο άγκιστρο ασφαλείας (14) μία ασφάλιση έναντι πτώσης.

### 7.5 Αντικατάσταση των πλακών λειάνσης

Στις συσκευές PowerMaxx SRA 12 BL και PowerMaxx SMA 12 BL μπορούν να αντικατασταθούν οι πλάκες λειάνσης (19) και μεταξύ τους. Βλέπε στο κεφάλαιο 8.

### 7.6 Αναρρόφηση σκόνης

Για μια ιδανική απόδοση της αναρρόφησης της σκόνης τοποθετήστε το φύλλο λειάνσης έτσι, ώστε να ταυτίζονται οι τρύπες του φύλλου λειάνσης (1) και του δίσκου λειάνσης (2) ή της πλάκας λειάνσης (19), μεταξύ τους.

**Υπόδειξη:** Για τη λειάνση τραχύ υλικού (π.χ. γύψου, κτλ.) σας συνιστούμε να συνδέσετε μια κατάλληλη συσκευή αναρρόφησης (εξωτερική αναρρόφηση).

### Αυτοαναρρόφηση:

Περάστε τον υφασμάτινο σάκο σκόνης (10) με την ελαστική μούφα (23) στο στόμιο ξεφυσήματος (13). Για την αφαίρεση του υφασμάτινου σάκου σκόνης (10), τραβήξτε τον προς τα πίσω. Τοποθετήστε τον υφασμάτινο σάκο σκόνης (10) με το φερμουάρ (9) να δείχνει προς τα πάνω. (Βλέπε εικ. A)

Για μια ιδανική απόδοση αναρρόφησης, αδειάζετε έγκαιρα τον υφασμάτινο σάκο σκόνης (10).

### Εξωτερική αναρρόφηση:

Στο στόμιο ξεφυσήματος (13) με τη μούφα σύνδεσης 630798000 συνδέστε μια κατάλληλη συσκευή αναρρόφησης.

### 7.7 Μεταλλικός κρίκος για ασφάλιση έναντι πτώσης



Ο μεταλλικός κρίκος (14) προορίζεται για την προστασία μιας κατάλληλης, γνήσιας ζώνης ασφάλισης εργαλείων Metabo. Ελέγχετε πριν από κάθε χρήση τον μεταλλικό κρίκο για τυχόν φθορές. Θα πρέπει να διαβάσετε και να προσέξετε τις οδηγίες λειτουργίας της ζώνης ασφάλισης εργαλείων! Μετά από κάθε πτώση να αναθετείτε σε εκπαιδευμένους τεχνικούς τη διερεύνηση του μηχανήματος ως προς ζημιές και να προβαίνετε σε τυχόν επισκευές.

## 8. Καθαρισμός, συντήρηση

### Άδειασμα του υφασμάτινου σάκου σκόνης:

Τραβήξτε την ελαστική μούφα (23) του υφασμάτινου σάκου σκόνης (10) από το στόμιο ξεφυσήματος (13). Αδειάστε τον υφασμάτινο σάκο σκόνης (10) μέσω του ανοικτού φερμουάρ (9) και καθαρίστε τον ενδεχομένως με μια ηλεκτρική σκούπα. Ο υφασμάτινος σάκος σκόνης είναι ερμητισμένος με ένα ελατήριο, έτσι ώστε με ένα απλό κτύπημα στην κλειστή πλευρά να μπορεί να αδειάζει εύκολα.

**Καθαρίζετε το εργαλείο τακτικά και προσεκτικά.** Καθαρίζετε επίσης τις σχισμές αερισμού στον κινητήρα με έναν απορροφητήρα σκόνης (ηλεκτρική σκούπα).

**Ανανεώστε τον φθαρμένο δίσκο λειάνσης (2) ή την πλάκα λειάνσης (19)** (Βλέπε εικ. B)

**Υπόδειξη:** Όταν λειανθεί τραχύ υλικό (π.χ. σπατουλαρισμένες ή βερνικωμένες επιφάνειες, κ.λπ.), φθεირεται αναγκαστικά ο δίσκος λείανσης γρηγορότερα.

 Η βίδα στερέωσης (16) μπορεί μετά τη χρήση να καίει!

- Ξεβιδώστε με το εξαγωνικό κλειδί (15) τη βίδα στερέωσης (16) του δίσκου λείανσης.
- Αφαιρέστε τον δίσκο λείανσης (2)/πλάκα λείανσης (19).
- Για τον δίσκο λείανσης (ως ανταλλακτικό) βλέπε στο κεφάλαιο Εξαρτήματα
- Τοποθετήστε τον δίσκο λείανσης **SXA 18 LTX 125/150 BL / PowerMaxx SXA 12-125 BL:** (2) και στρέψτε τον, μέχρι να ασφαλίσει στον δίσκο μετάδοσης της κίνησης (18).
- Τοποθετήστε την πλάκα λείανσης (19) **PowerMaxx SRA/SMA 12-125 BL:** Τα μπουλόνια παλινδρόμησης της πλάκας λείανσης (19) πρέπει να ασφαλίζουν στην υποδοχή στο περίβλημα (22). (Βλέπε εικ. Ε)
- Βιδώστε ξανά τη βίδα στερέωσης (16) και σφίξτε την.

**Αντικατάσταση φρένου δίσκου (17) /**

**Δακτύλιος από κετσέ (20)** (Βλέπε εικ. Β και F)  
Όταν μετά από λίγο χρόνο αυξηθεί ο αριθμός των στροφών χωρίς φορτίο του δίσκου λείανσης, τότε το φρένο δίσκου (17) ή ο δακτύλιος από κετσέ (20) έχει φθαρεί και πρέπει να αντικατασταθεί.

**Υπόδειξη:** Όταν λειανθεί τραχύ υλικό (π.χ. σπατουλαρισμένες ή βερνικωμένες επιφάνειες, κ.λπ.), φθεირεται αναγκαστικά το φρένο δίσκου και ο δακτύλιος από κετσέ γρηγορότερα.

- Ξεβιδώστε με το εξαγωνικό κλειδί (15) τη βίδα στερέωσης (16) του δίσκου λείανσης (2) ή της πλάκας λείανσης (19).
- Αφαιρέστε τον δίσκο λείανσης (2) ή την πλάκα λείανσης (19).
- Αντικαταστήστε τον παλιό δακτύλιο πέδησης (17) ή τον δακτύλιο από κετσέ (20) με τον νέο (βλέπε σελίδα 2 και 3) και τοποθετήστε τον νέο δακτύλιο πέδησης/δακτύλιο από κετσέ στην ίδια θέση, όπως και ο παλιός. Προσέξτε τη θέση του μαρκarisματος πάνω στο δακτύλιο πέδησης. Ο δακτύλιος από κετσέ δεν διαθέτει σήμανση.
- Για τη σωστή λειτουργία πρέπει ο δακτύλιος πέδησης και ο δακτύλιος από κετσέ στις επιφάνειες τους επαφής με τον δίσκο λείανσης να είναι επιχρισμένοι με μια λεπτή στρώση γράσου.
- Τοποθετήστε τον δίσκο λείανσης **SXA 18 LTX 125/150 BL / PowerMaxx SXA 12-125 BL:** (2) και στρέψτε τον, μέχρι να ασφαλίσει στον δίσκο μετάδοσης της κίνησης (18).
- Τοποθετήστε την πλάκα λείανσης (19) **PowerMaxx SRA/SMA 12-125 BL:** Τα μπουλόνια παλινδρόμησης της πλάκας λείανσης (19) πρέπει να ασφαλίζουν στην υποδοχή στο περίβλημα (22).
- Βιδώστε ξανά τη βίδα στερέωσης (16) και σφίξτε την.

Μην πιέζετε το εργαλείο πολύ δυνατά πάνω στην επεξεργαζόμενη επιφάνεια. Η απόδοση λείανσης με αυτόν τον τρόπο δε βελτιώνεται, μάλλον μειώνεται.

Για μια ιδανική απόδοση αναρρόφησης, αδειάζετε έγκαιρα τον υφασμάτινο σάκο σκόνης (10).

Για ένα ιδανικό αποτέλεσμα εργασίας χρησιμοποιείτε το κατάλληλο φύλλο λείανσης:

## 9. Πρόσθετος εξοπλισμός

**Υπόδειξη:** Ο πρόσθετος εξοπλισμός της Metabo είναι προσαρμοσμένος στην επιφάνεια αυτοπρόσφυσης του εργαλείου. Έτσι επιμηκύνεται η διάρκεια ζωής της επιφάνειας αυτοπρόσφυσης.

Χρησιμοποιείτε μόνο γνήσιες επαναφορτιζόμενες μπαταρίες Metabo ή CAS- (Cordless Alliance System) και εξοπλισμό.

Επαναφορτιζόμενες μπαταρίες με σήμανση CAS είναι 100% συμβατές με CAS συσκευές (Cordless Alliance System).

Χρησιμοποιείτε μόνον πρόσθετο εξοπλισμό, ο οποίος ικανοποιεί τις απαιτήσεις και τα χαρακτηριστικά στοιχεία που αναφέρονται σε αυτές τις οδηγίες λειτουργίας.

Εάν χρειάζεστε εξαρτήματα, απευθυνθείτε παρακαλούμε στον αντιπρόσωπό σας.

- A** Επαναφορτιζόμενες μπαταρίες διαφορετικής χωρητικότητας. Αγοράζετε μόνο επαναφορτιζόμενες μπαταρίες με μια τάση κατάλληλη για το ηλεκτρικό σας εργαλείο.

12 V

Αρ. παραγγ.: 625349000 x,0 Ah (LiHD)

18 V

Αρ. παραγγ.: 625367000 4,0 Ah (LiHD)

κ.λπ.

**B** Φορτιστές:

ASC 55, ASC 145

κ.λπ.

**C** Μούφα: Συναρμολόγηση βλέπε στο κεφάλαιο 6.4

Αρ. παραγγ.: 635409000

για εύκαμπτο σωλήνα με διάμετρο 32/35 mm

Αρ. παραγγ.: 635401000

Μούφα με εύκαμπτο σωλήνα 27 mm

Οι φορτιστές είναι κατάλληλοι αποκλειστικά για τη φόρτιση επαναφορτιζόμενων μπαταριών της Metabo και CAS (Cordless Alliance System).

Πλήρες πρόγραμμα εξαρτημάτων, βλέπε [www.metabo.com](http://www.metabo.com) ή στον κατάλογο.

## 10. Επισκευή

 Οι επισκευές των ηλεκτρικών εργαλείων επιτρέπεται να διενεργούνται μόνο από ηλεκτροτεχνίτες!

Για ηλεκτρικά εργαλεία Metabo που έχουν ανάγκη επισκευής απευθυνθείτε στην αντίστοιχη αντιπροσωπεία της Metabo. Διευθύνσεις βλέπε [www.metabo.com](http://www.metabo.com).

Τους καταλόγους ανταλλακτικών μπορείτε να τους κατεβάσετε στη διεύθυνση [www.metabo.com](http://www.metabo.com).

## 11. Περιβαλλοντολογική προστασία

Τηρείτε τους εθνικούς κανονισμούς για την απόσυρση σύμφωνα με τους κανόνες προστασίας του περιβάλλοντος και για την ανακύκλωση των άχρηστων εργαλείων, συσκευασιών και πρόσθετου εξοπλισμού.

Τα υλικά συσκευασίας πρέπει να απορρίπτονται σύμφωνα με τη σήμανσή τους σύμφωνα με τις κοινοτικές οδηγίες. Περαιτέρω υποδείξεις θα βρείτε στην ηλεκτρονική διεύθυνση [www.metabo.com](http://www.metabo.com) στην περιοχή Service.



Μόνο για χώρες της ΕΕ: Μην πετάτε τα ηλεκτρικά εργαλεία στον κάδο οικιακών απορριμμάτων! Σύμφωνα με την ευρωπαϊκή οδηγία 2012/19/ΕΕ περί ηλεκτρικών και ηλεκτρονικών συσκευών και την ενσωμάτωσή της στο εθνικό δίκαιο, τα ηλεκτρικά εργαλεία πρέπει να συλλέγονται ξεχωριστά και να επιστρέφονται για ανακύκλωση με τρόπο φιλικό προς το περιβάλλον.

## 12. Τεχνικά στοιχεία

Διευκρινίσεις σχετικά με τα στοιχεία στη σελίδα 3. Με την επιφύλαξη του δικαιώματος αλλαγών λόγω τεχνικών εξελίξεων.

- D = Διάμετρος του δίσκου λείανσης
- $n_0$  = Αριθμός στροφών χωρίς φορτίο (τροχίσκος ρύθμισης)
- $s_0$  = Αριθμός παλινδρομήσεων χωρίς φορτίο (τροχίσκος ρύθμισης)
- S = Διάμετρος κύκλου ταλάντωσης
- m = Βάρος χωρίς καλώδιο σύνδεσης επαναφορτιζόμενη μπαταρία

Οι τιμές μετρήθηκαν σύμφωνα με το πρότυπο EN 62841.

Επιτρεπόμενη θερμοκρασία περιβάλλοντος κατά τη λειτουργία:

-20 °C έως 50 °C (περιορισμένη απόδοση σε θερμοκρασίες κάτω από 0 °C). Επιτρεπόμενες θερμοκρασίες κατά την αποθήκευση: 0 °C έως 30 °C

=== Συνεχές ρεύμα

Τα αναφερόμενα τεχνικά στοιχεία εννοούνται με ανοχές (σύμφωνα με τις εκάστοτε ισχύουσες τεχνικές προδιαγραφές).



### Τιμές εκπομπών

Αυτές οι τιμές καθιστούν δυνατή την εκτίμηση των εκπομπών του ηλεκτρικού εργαλείου και τη σύγκριση διάφορων ηλεκτρικών εργαλείων. Ανάλογα με τις συνθήκες εργασίας, την κατάσταση του ηλεκτρικού εργαλείου ή των εξαρτημάτων εργασίας μπορεί η πραγματική επιβάρυνση να είναι υψηλότερη ή χαμηλότερη. Για την εκτίμηση λάβετε υπόψη τα διαλείμματα εργασίας και τις φάσεις μικρότερου φορτίου. Με βάση τις αντίστοιχες προσαρμοσμένες τιμές εκτίμησης καθορίστε μέτρα προστασίας για τον χρήστη, π.χ. οργανωτικά μέτρα.

Συνολική τιμή κραδασμών (Διανυσματικό άθροισμα τριών διευθύνσεων) σύμφωνα με το EN 62841:

$a_h$  = Τιμή εκπομπής κραδασμών (λείανση εξωτερικών επιφανειών)

$K_h$  = Ανασφάλεια (ταλάντωση)

Τυπικές A-σταθμισμένες στάθμες ηχητικής πίεσης:

$L_{pA}$  = Στάθμη ηχητικής πίεσης

$L_{WA}$  = Στάθμη ηχητικής ισχύος

$K_{pA}, K_{WA}$  = Αβεβαιότητα

Κατά την εργασία μπορεί να υπάρξει υπέρβαση της στάθμης θορύβου των 80 dB(A).



**Φοράτε γυασπίδες!**

# Eredeti használati utasítás

## 1. Megfelelőségi nyilatkozat

Kizárólagos felelősségünk tudatában kijelentjük: Ezek a csiszolók – típus és sorozatszám alapján történő azonosítással \*1) – megfelelnek az irányelvek \*2) és szabványok \*3) összes idevonatkozó rendelkezéseinek. A Műszaki dokumentációt \*4) - lásd a 3. oldalon.

## 2. Rendeltetésszerű használat

Ezek a csiszolók sima és hajlított felületek, fa, műanyag, nemvas fémek, acéllemez és hasonló, simított vagy lakozott felületek szárazcsiszolására alkalmasak.

A nem rendeltetésszerű használat során keletkezett károkért a felhasználó felel.

Az általános balesetmegelőzési előírásokat és a mellékelt biztonsági utasításokat figyelembe kell venni.

## 3. Általános biztonsági utasítások



Saját testi épsége és az elektromos szerszám védelme érdekében tartsa be az adott szimbólummal jelölt szövegrészekben foglaltakat!



**FIGYELMEZTETÉS** – A sérülésveszély csökkentése érdekében olvassa el a használati útmutatót.



**FIGYELMEZTETÉS** – **Olvassa el az ehhez a kéziszerszámmal mellékelt összes biztonsági figyelmeztetést, előírást, illusztrációt és műszaki adatokat. Az alábbiakban felsorolt előírások betartásának elmulasztása áramütéshez, tűzhoz és/vagy súlyos testi sérülésekhez vezethet.**

**Kérjük, gondosan őrizzen meg minden biztonsági utasítást és előírást a jövőbeni használat érdekében.**

Csak ezekkel a dokumentumokkal együtt adja tovább másnak az elektromos kéziszerszámot.

## 4. Különleges biztonsági utasítások

**Ha hosszabb ideig dolgozik, viseljen fülvédőt.**

A hosszabb időn keresztül ható erős zajszint halláskárosodást okozhat.

A gépet az arra kijelölt markolatoknál tartani.

**A porterhelés csökkentése:**



**FIGYELMEZTETÉS** - Néhány porfajta, amely csiszolópapírral való csiszolás, fűrészelés, csiszolás, fúrás és egyéb munkavégzés során keletkezik, olyan vegyszereket tartalmaz, amelyeknél ismeretes, hogy az rákkeltő, születési hibákat, vagy egyéb reprodukciós károkat

okozhatnak. Ezen vegyszerekre vonatkozó néhány példa:

- ólom ólomtartalmú festékrétegekből,
  - ásványi por téglalából, cement és egyéb falazó nyersanyagokból, és
  - arzén, valamint króm vegyszerrel kezelt fa esetén.
- Ezen terhelések okozta veszély változó annak függvényében, milyen gyakran végez ilyen munkákat. Annak érdekében, hogy csökkenteni lehessen ezen vegyszerek okozta terhelést: dolgozzon mindig jól szellőztetett területen és megfelelő engedélyezett védőfelszereléssel, mint pl. olyan porvédő álarc, amelyet kifejezetten a mikroszkopikusan kis részecskék kiszűrésére fejlesztettek ki.

Ez vonatkozik egyéb nyersanyagok által keletkezett porra, mint pl. néhány fafajta (pl. tölgy- vagy bükkfaporra), fém, azbeszt esetén. További ismert betegségek pl. allergiás reakciók, légúti megbetegedések. Figyeljen arra, hogy ne kerüljön a testébe por.

Vegye figyelembe az anyagra, a személyzetre, a felhasználásra és a felhasználás helyére vonatkozó érvényes irányelveket (pl. munkavédelmi, vagy a hulladéktávoltásra vonatkozó előírásokat).

Fogja fel a keletkező részecskéket, kerülje a környezetbe való lerakódást.

Használjon speciális munkavégzésre alkalmas tartozékokat. Ezzel kevesebb részecske jut ellenőrizetlenül a környezetbe.

Használjon megfelelő porszívó berendezést.

Csökkentse a porlerhelést a következők szerint:

- ne irányítsa magára, a közelben tartózkodó személyekre vagy a lerakódott porra a kiáramló részecskéket és a gépből kiáramló levegőt,
  - használjon elszívó berendezést és/vagy légtisztító berendezést,
  - szellőztesse megfelelően a munkavégzés területét és tartsa azt porszívózással tisztán.
- Seprés vagy lefújás felkavarja a port.
- Szívja le vagy mossa ki a védőruházatot. Ne fújja azt le, ne porolja ki vagy ne kefélje le.

**Az akkuegységre vonatkozó biztonsági tudnivalók:**



Övja az akkuegységet a nedvességtől!



Ne tegye ki az akkuegységet tűz hatásának!



Ne használjon sérült vagy deformálódott akkuegységet!

Ne nyissa fel az akkuegységet!

Ne érintse meg vagy ne zárja rövidre az akkuegység érintkezőit!



A hibás lítium-ion akkuegységből enyhén savas, éghető folyadék folyhat ki!



Ha az akkumulátorfolyadék kifolyik és érintkezésbe kerül a bőrrel, azonnal öblítse le bő vízzel. Ha az akkumulátorfolyadék a

szemébe kerül, tiszta vízzel mossa ki, és haladéktalanul vesse alá magát orvosi kezelésnek!

Meghibásodott gép esetén ki kell venni a gépből az akkuegységet.

Beállítás, átalakítás, karbantartás vagy tisztítás előtt vegye ki az akkuegységet gépből.

Győződjön meg arról, hogy kikapcsolta a gépet, mielőtt az akkuegységet behelyezi a helyére.

Ne érjen hozzá a forgásban lévő szerszámhoz!

A forgácsot és hasonló anyagokat csak a gép leállásakor távolítsa el.

Biztosítsa a munkadarabot eltolódás vagy együtt forgás ellen (pl. satuba való beszorítással).

## A lítium-ionos akkuegység szállítása:

A lítium-ionos akkuegység szállítása a veszélyes anyagokról szóló rendeletek (UN 3480 és UN 3481) hatálya alá esik. A lítium-ionos akkuegység szállítása során mindig tájékozódjon az aktuálisan érvényes előírásokról. Adott esetben érdeklődjön az szállító vállalatánál. Tanúsítvánnyal ellátott csomagolás a Metabo vállalattól igényelhető.

Csak akkor adjon fel akkuegységet, ha annak háza sértetlen és abból nem lép ki folyadék. Feladáshoz vegye ki az akkuegységet a gépből. Biztosítsa az érintkezők rövidzárlat elleni védelmét (pl. ragasztószalaggal).

## 5. Áttekintés

Lásd a 2. oldalon.

- 1 csiszolólap
- 2 csiszolótányér
- 3 levehető protektor
- 4 billenő kapcsoló
- 5 markolat
- 6 állítókerék a rezgésszám előzetes kiválasztásához
- 7 akkuegység-kireteszelő gomb
- 8 akkuegység\*
- 9 cipzár
- 10 szövet porzsák
- 11 kapacitáskijelző nyomógomb
- 12 kapacitás- és figyelmeztető kijelző
- 13 kifúvócsanak
- 14 fém fül (leesés elleni rögzítéshez)
- 15 imbuszkulcs
- 16 a csiszolótányér rögzítőcsavarja
- 17 tányérfék
- 18 menesztőtárcsa
- 19 csiszolólap
- 20 filc gyűrű
- 21 rezgőcsap
- 22 ház felfogatás
- 23 gumikarmantyú
- 24 Csatlakozó karmantyú 32/35 mm-hez
- 25 forgógyűrű
- 26 menetes gyűrű
- 27 pattintó zár
- 28 szívótömlő

\* nem része szállítási terjedelmnek

## 6. Üzembe helyezés

### 6.1 Akkuegység

Használat előtt tölts fel az akkuegységet (8).

Tölts fel újra az akkuegységet teljesítménycsökkenéskor.

Az akkuegység feltöltésére vonatkozó utasításokat a Metabo töltő használati útmutatójában találhat.

**Az Li-Power lítium-ionos akkuegységek** rendelkeznek kapacitás- és figyelmeztető kijelzővel (12):

- Nyomja meg a gombot (11) és a LED-lámpák kijelzik a töltésszintet.
- Ha valamelyik LED-lámpa villog, az akkuegység majdnem teljesen lemerült, és újra fel kell tölteni.

### 6.2 Az akkuegység kivétele, behelyezése

 Tartsa úgy a gépet az akkuegységek kivétele és behelyezése közben, hogy a be-/kikapcsoló gombot ne tudja véletlenül megnyomni.

#### Kivétel:

Nyomja meg az akkuegység-kireteszelő gombot (7) és húzza ki az akkuegységet (8) előrefelé.

#### Behelyezés:

Tolja be az akkuegységet (8) bekattanásig.

### 6.3 A csiszolólap felhelyezése

A csiszolólap a tépózár segítségével egyszerűen felhelyezhető és levehető.

Helyezze fel egyszerűen úgy a csiszolólapot úgy, hogy a csiszolólap (1) és a csiszolótányér (2) furatai egy síkba essenek.

### 6.4 A csatlakozó karmantyú felhelyezése

A szívó berendezés használata során a vezető tulajdonság javítása érdekében a szívó erőt egy beállítható légréssel rendelkező csatlakozó karmantyú segítségével lehet szabályozni

Rendelési szám: 635409000  
32/35 mm átmérőjű tömlőhöz

Szerelést l. a 3. oldalon a G-jelű ábrán:

A csatlakoztatott karmantyút az óramutató járásával megegyező irányban lecsavarozni. Tolja a pattintó zárat (27) a szívóberendezés tömlőjének végére (28) és a menetes gyűrűt (26) az óramutató járásával ellentétes irányban elforgatva csavarozza fel. Tolja a tömlő végét a pattintó zárral a karmantyúba. Míg a zár be nem retesz.

Rendelési szám: 635401000  
Karmantyú 27 mm-es tömlővel felszerelve

A szívó erőt a piros gyűrű (25) elforgatásával lehet csökkenteni.

## 7. Használat

### 7.1 Be- és kikapcsolás, tartós üzem

A gép bekapcsolásához nyomja meg a billenő kapcsolót (4).

A kikapcsoláshoz ismét nyomja meg a billenő kapcsolót (4).

## 7.2 A forgás-/rezgésszám beállítása.

Állítsa be az állítókeréken (6) a forgás-/rezgésszámot. Legjobb, hogy ha gyakorlati próbával ellenőrzi az optimális beállítást.

## 7.3 Levehető protektor

a csiszolótányér (2) védelmét szolgálja. A peremhez közeli csiszolóáshoz és a környező felületek védelme érdekében ez levehető úgy, hogy az oldalsó végeket kicsit megemeli és kiveszi a horonyból. Ezután húzza el a protektort (3) előre. A protektor (3) újbóli felhelyezéséhez tolja a protektort a gépházra és kattintsa be a horonyba. (Lásd a C-jelű ábrát)

## 7.4 Rögzítő kampók a leesés elleni védelem érdekében

Annak érdekében, hogy a készüléket védeni lehessen a leesés ellen, a rögzítő kampókra (14) fel lehet helyezni egy szerszámrögzítőt.

## 7.5 A csiszolólapok cseréje

A PowerMaxx SRA 12 BL és PowerMaxx SMA 12 BL készülékek esetében a csiszolólapokat (19) egymással ki lehet cserélni. Lásd a 8. fejezetet

## 7.6 Porelszívás

Az optimális porelszívási teljesítmény elérése érdekében helyezze fel úgy a csiszolólapot, hogy a csiszolólap (1) és a csiszolótányér (2), ill. a csiszolótalp (19) furatai egy síkba essenek.

**Megjegyzés:** Ha abrazív anyagokat (pl. gipszet, stb.) csiszol, javasolt a készülékhez megfelelő elrendezést (külső elszívás) csatlakoztatni.

### Belső elszívás:

Helyezze fel a szövet porzsákat (10) a gumikarmantyúval (23) a kifúvócsokra (13). A szövet porzsák (10) levételéhez húzza le azt hátrafelé. Helyezze fel a szövet porzsákat (10) felfelé mutató cipzárral (9). (Lásd az A-jelű ábrát)

Az optimális elszívó teljesítmény eléréséhez a szövet porzsákat (10) megfelelő időben ki kell üríteni.

### Külső elszívás:

Csatlakoztasson a kifúvócsokhoz (13) a 630798000 csatlakozó karmantyúval egy megfelelő elszívó berendezést.

## 7.7 Fém fül leesés elleni rögzítéshez

 A fém fület (14) egy megfelelő, eredeti Metabo szerszámrögzítő heveder felhelyezésére szolgál. A fém fület minden használat előtt ellenőrizni kell rongálódásokra tekintettel. A szerszámrögzítő heveder használati útmutatóját el kell olvasni és figyelembe kell venni! Ellenőriztesse a gépet minden leesés után egy képzett szakemberrel rongálódásokra tekintettel és adott esetben javíttassa meg azt.

## 8. Tisztítás, karbantartás

**Szövet porzsák kiürítése:** Húzza le a szövet porzsák (10) gumikarmantyúját (23) a kifúvócsokról (13). Ürítse ki a szövet porzsákat (10) a nyitott cipzáron (9) keresztül, adott esetben tisztítsa azt meg egy elszívó berendezéssel. A szövet porzsákat egy rugóval látták el, így az egyszerűen a zárt oldalára való ütogetéssel kiüríthető.

**Rendszeresen, gyakran és alaposan tisztítsa meg a gépet.** Ennek során egy porszívó segítségével tisztítsa meg a motor szellőző nyílásait.

**Az elkopott csiszolótányér (2), ill. csiszolótalp (19) cseréje** (Lásd a B-jelű ábrát)

**Megjegyzés:** Ha abrazív anyagot (pl. simított vagy lakkozott felületeket stb.) csiszol a géppel, akkor a csiszolótányér szükségyszerűen gyorsabban használódik el.

 A rögzítőcsavar (16) használat után forró lehet!

- Csavarja ki az imbuszkulcs (15) segítségével az csiszolótányér rögzítő csavarját (16).
- Vegye le a csiszolótányért (2)/csiszolótalpat (19).
- (Tartalék) csiszolótányér: lásd a Tartozékok fejezetet
- **SXA 18 LTX 125/150 BL / PowerMaxx SXA 12-125 BL:** Helyezze fel a csiszolótányért (2) és forgassa el addig, míg az be nem kattann a menesztőtárcsába (18).
- **PowerMaxx SRA/SMA 12-125 BL:** A csiszolótalp (19) felhelyezése: A csiszolótalp (19) rezgőcsapjainak be kell kattanniuk a ház felfogatásába (22). (Lásd az E-jelű ábrát)
- Csavarja újra be a rögzítőcsavart (16) és húzza azt meg.

**A tányérfék (17) / filc gyűrű (20) cseréje** (Lásd a B- és F-jelű ábrákat)

Amennyiben egy bizonyos idő elteltével az csiszolótányér üresjárati fordulatszáma megnő, úgy a tányérfék (17), ill. a filc gyűrű (20) elkopott és azt ki kell cserélni.

**Megjegyzés:** Ha abrazív anyagot (pl. simított vagy lakkozott felületeket stb.) csiszol a géppel, akkor a tányérfék és a filc gyűrű szükségyszerűen gyorsabban használódnak el.

- Csavarja ki az imbuszkulcs (15) segítségével a csiszolótányér (2), ill. a csiszolótalp (19) rögzítő csavarját (16).
- Vegye le a csiszolótányért (2), ill. a csiszolótalpat (19).
- Cserélje a régi fékgyűrűt (17), ill. filc gyűrűt (20) újra (lásd a 2. és 3. fejezetet), közben figyeljen arra, hogy az új fékgyűrűt/filc gyűrűt ugyanolyan helyzetben helyezze fel, mint amilyenben a régi volt. Ügyeljen a jelölés helyzetére a fékgyűrűn. A filc gyűrűn nincs jelölés.
- A megfelelő működés érdekében a fék- és a filc gyűrű csiszolótányérral való illeszkedési felületét is be kell kenni egy vékony zsírréteggel.
- **SXA 18 LTX 125/150 BL / PowerMaxx SXA 12-125 BL:** Helyezze fel a csiszolótányért (2) és

- forgassa el addig, míg az be nem kattan a menesztőárcsába (18).
- **PowerMaxx SRA/SMA 12-125 BL:** A csiszolótalp (19) felhelyezése: A csiszolótalp (19) rezgőcsapjainak be kell kattanniuk a ház felfogatásába (22).
  - Csavarja újra be a rögzítőcsavart (16) és húzza azt meg.

Ne nyomja erősen a gépet a csiszolandó felülethez. Ez nem javítja, hanem inkább rontja a csiszolási teljesítményt.

Az optimális elszívó teljesítmény eléréséhez a szövet porzsákat (10) megfelelő időben ki kell üríteni.

A munka optimális eredményéhez használja a megfelelő csiszolólapot:

## 9. Tartozékok

**Megjegyzés:** a Metabo tartozék a gép tépőzáras felületéhez igazodik. Ez a tépőzáras felület élettartamának növeléséhez vezet.

Csak eredeti Metabo- vagy CAS (Cordless Alliance System) akkuegységeket és tartozékokat használjon.

A CAS jellel ellátott akkuegységek 100%-ban kompatibilisek a CAS-készülékekkel (Cordless Alliance System).

Csak olyan tartozékokat használjon, amelyek megfelelnek az ebben a használati utasításban megadott követelményeknek és adatoknak.

Ha valamilyen tartozékra van szüksége, forduljon a kereskedőjéhez.

- A Különböző kapacitású akkuegységek. Csak olyan akkuegységet vásároljon, amelynek feszültsége illik az elektromos kéziszerszámhoz.

12 V

Rendelési sz.: 625349000 x,0 Ah (LiHD)

18 V

Rendelési sz.: 625367000 4,0 Ah (LiHD)

stb.

- B Töltők:  
ASC 55, ASC 145  
stb.
- C Karmantyú: a szerelést lásd a 6.4. fejezetben  
Rendelési szám: 635409000  
32/35 mm átmérőjű tömlőhöz  
Rendelési szám: 635401000  
Karmantyú 27 mm-es tömlővel

A töltők kizárólag a Metabo és a CAS (Cordless Alliance System) rendszerű akkuegységekhez használhatóak.

A teljes tartozékprogram megtalálható a [www.metabo.com](http://www.metabo.com) honlapon vagy a katalógusban.

## 10. Javítás

 Elektromos szerszám javítását csak villamos szakember végezheti!

A javításra szoruló Metabo elektromos kéziszerszámokkal, kérjük, forduljon Metabo szakkereskedőjéhez. A címeiket a [www.metabo.com](http://www.metabo.com) honlapon találja.

A pótalkatrészek listája letölthető a [www.metabo.com](http://www.metabo.com) honlapról.

## 11. Környezetvédelem

Kövesse a régi gépek, csomagolások és tartozékok környezetbarát ártalmatlanítására és újrahasznosítására vonatkozó helyi előírásokat.

A csomagolóanyagokat a jelölésük alapján a helyi irányelveknek megfelelően kell a hulladékeltválításba vinni. További információkat a [www.metabo.com](http://www.metabo.com) honlapon találhat a Szerviz menüpontban.



Csak az EU tagországok esetében: soha ne dobjon elektromos kéziszerszámot a háztartási hulladék közé! A 2012/19/EU sz., a régi elektromos és elektronikus berendezésekről és annak nemzeti jogba való átvételéről szóló Európai Irányelvnek megfelelően a használt elektromos szerszámokat külön kell gyűjteni és környezetbarát újrahasznosításba kell helyezni.

## 12. Műszaki adatok

Az adatok értelmezését lásd a 3. oldalon.

A műszaki változtatás joga a továbbfejlesztés érdekében fenntartva.

D	=	a csiszolóanyag átmérője
$n_0$	=	fordulatszám üresjáratban (állító kerék)
$s_0$	=	Rezgésszám üresjáratban (állító kerék)
S	=	rezgéskör átmérő
m	=	súly hálózati csatlakozó akkuegység

A mérési eredményeket az EN 62841 szabvány szerint határoztuk meg.

Megengedett környezeti hőmérséklet üzemelés közben:

-20 °C - 50 °C (korlátozott teljesítmény 0 °C alatti hőmérséklet esetén). Megengedett környezeti hőmérséklet tárolásnál: 0 °C - 30 °C

== egyenáram

A megadott műszaki adatokra tűrés vonatkozik (a mindenkor érvényben levő szabványoknak megfelelően).



### Emissziós értékek

Ezek az értékek lehetővé teszik az elektromos szerszám kibocsátási értékeinek meghatározását, illetve különböző elektromos szerszámok összehasonlítását. Az alkalmazási feltételektől, az elektromos szerszám állapotától vagy a használt betétszerszámoktól függően a tényleges környezeti terhelés nagyobb vagy kisebb is lehet. A becsléshez vegye figyelembe a munkaszüneteket és az alacsonyabb környezeti terheléssel járó fázisokat is. A megfelelően alkalmazott becsült értékek alapján írjon elő védőintézkedéseket a felhasználó számára, illetve hozzon szervezési intézkedéseket.



rezgésösszérték (háromdimenziós vektorösszeg)

EN 62841 szerint meghatározva:

$a_h$  = rezgés kibocsátási érték (felületek csiszolása)

$K_h$  = bizonytalanság (rezgés)

jellemző A-osztályú zajszint:

$L_{pA}$  = hangnyomásszint

$L_{WA}$  = hangteljesítményszint

$K_{pA}, K_{WA}$  = bizonytalanság

Munka közben a zajszint a 80 dB(A)-t túllépheti.



**Viseljen hallásvédő eszközt!**

# Оригинальное руководство по эксплуатации

## 1. Декларация соответствия

Настоящим ответственно заявляем, что данные шлифовальные машины с идентификацией по типу и серийному номеру \*1) отвечают всем требованиям применимых директив \*2) и стандартов \*3). Техническую документацию для \*4) — см. на стр. 3.

## 2. Использование по назначению

Данная шлифовальная машина предназначена для сухого шлифования ровных и выпуклых поверхностей из дерева, пластмасс, цветных металлов, листовой стали и аналогичных материалов, а также поверхностей, покрытых шпатлевкой или лаком.

За ущерб, возникший в результате использования не по назначению, ответственность несет только пользователь.

Необходимо соблюдать общепринятые правила предотвращения несчастных случаев, а также указания по технике безопасности, приведенные в данном руководстве.

## 3. Общие указания по технике безопасности



Для вашей собственной безопасности и защиты электроинструмента от повреждений необходимо соблюдать указания, отмеченные в тексте данным символом!



**ПРЕДУПРЕЖДЕНИЕ** – В целях снижения риска получения травм прочтите данное руководство по эксплуатации.



**ПРЕДУПРЕЖДЕНИЕ. Ознакомьтесь со всеми указаниями по технике безопасности, инструкциями, иллюстрациями и техническими характеристиками, представленными вместе с настоящим электроинструментом. Несоблюдение каких-либо из указанных ниже инструкций может стать причиной поражения электрическим током, пожара и/или тяжелых травм.**

**Необходимо сохранять все инструкции и указания по технике безопасности для использования в будущем.**

Передавать электроинструмент следующему владельцу можно только вместе с этими документами.

## 4. Особые указания по технике безопасности

**При длительной работе пользуйтесь средствами защиты слуха.** Длительное воздействие шума высокого уровня может привести к нарушениям слуха.

Держите машину за предусмотренные рукоятки.

**Снижение пылевой нагрузки:**



**ПРЕДУПРЕЖДЕНИЕ** – Пыль, образовавшаяся в результате шлифовки наждачной бумагой, распиливания, шлифовки, сверления и других видов работ, может содержать химические вещества, о которых известно, что они вызывают рак, врожденные дефекты или другие повреждения репродуктивной системы. Примеры таких химических веществ:

- свинец в краске с содержанием свинца,
- минеральная пыль от строительного кирпича, цемента и других веществ кирпичной кладки, а также
- мышьяк и хром из химически обработанной древесины.

Степень риска зависит от того, как часто вы выполняете этот вид работ. Чтобы уменьшить воздействие химических веществ: работайте в помещениях с достаточной вентиляцией и с использованием разрешенных средств индивидуальной защиты, например, с респираторами, разработанными специально для фильтрации микроскопических частиц.

Это также касается пыли от других материалов, например, некоторых видов древесины (древесная пыль дуба или бука), металла, асбеста. Другие известные заболевания — это, например, аллергические реакции, заболевания дыхательных путей. Не допускайте попадания пыли внутрь организма.

Необходимо соблюдать директивы, действующие в отношении материалов, персонала, вариантов применения и мест проведения работ, а также национальные предписания (например, положения об охране труда, правила утилизации).

Обеспечьте удаление образующихся частиц, не допускайте образования отложений в окружающем пространстве.

Для специальных работ используйте подходящую оснастку. Это позволит сократить количество частиц, неконтролируемо выбрасываемых в окружающую среду.

Используйте подходящее устройство удаления пыли.

Для уменьшения пылевой нагрузки:

- не направляйте выбрасываемые из электроинструмента частицы и отработанный воздух на себя, находясь рядом людей или на скопления пыли,

- используйте вытяжное устройство и/или воздухоочиститель,
- хорошо проветривайте рабочее место и содержите его в чистоте с помощью пылесоса. Подметание или продувка только поднимают пыль в воздух.
- Защитную одежду следует обрабатывать пылесосом или стирать. Нельзя продувать одежду воздухом, выбивать или сметать с нее пыль щеткой.

#### Указания по технике безопасности при обращении с аккумуляторным блоком:



Примите меры по защите аккумуляторного блока от попадания влаги!



Не подвергайте аккумуляторные блоки воздействию открытого огня!

Не используйте дефектные или деформированные аккумуляторные блоки!  
Не вскрывайте аккумуляторные блоки!  
Не касайтесь контактов аккумуляторного блока и не замыкайте их накоротко!



Из неисправного литий-ионного аккумуляторного блока может вытекать слабоязкая горючая жидкость!



Если электролит пролился и попал на кожу, немедленно промойте этот участок большим количеством воды. В случае попадания электролита в глаза промойте их чистой водой и срочно обратитесь к врачу!

В случае поломки инструмента извлеките из него аккумуляторный блок.

Извлекайте аккумуляторный блок из инструмента перед каждой регулировкой, переоснащением, техобслуживанием или очисткой.

Убедитесь в том, что электроинструмент при установке аккумуляторного блока выключен.

Не дотрагивайтесь до вращающегося инструмента!

Удаляйте стружку и другой мусор только после полной остановки электроинструмента.

Закрепите обрабатываемую деталь, защищая ее от сдвига или самовращения, (например, зажав ее с помощью струбцин).

#### Транспортировка литий-ионных аккумуляторных блоков

Транспортировка литий-ионных аккумуляторных блоков подпадает под действие Правил перевозки опасных грузов (UN 3480 и UN 3481). При отправке литий-ионных аккумуляторных блоков уточните действующие предписания. При необходимости проконсультируйтесь со своей транспортной компанией. Сертифицированную упаковку можно приобрести в фирме Metabo.

Транспортировка аккумуляторных блоков возможна только в том случае, если корпус не поврежден и из него не вытекает жидкость. Для

отправки аккумуляторного блока выньте его из электроинструмента. Примите меры для исключения короткого замыкания контактов (например, изолируйте клейкой лентой).

## 5. Обзор

См. стр. 2.

- 1 Шлифовальная пластина
- 2 Шлифовальная тарелка
- 3 Съёмный протектор
- 4 Перекидной переключатель
- 5 Рукоятка
- 6 Регулятор для выбора частоты колебаний
- 7 Кнопка разблокировки аккумуляторного блока
- 8 Аккумуляторный блок\*
- 9 Застежка-молния
- 10 Текстильный пылесборник
- 11 Кнопка индикации уровня заряда
- 12 Сигнальный индикатор уровня заряда
- 13 Выпускной штуцер
- 14 Металлическая проушина (для защиты от падения с высоты)
- 15 Шестигранный ключ
- 16 Крепежный винт шлифовальной тарелки
- 17 Тормозное кольцо
- 18 Ведущий диск
- 19 Шлифовальная плита
- 20 Войлочное кольцо
- 21 Палец колебательного механизма
- 22 Крепление корпуса
- 23 Резиновая муфта
- 24 Присоединительная муфта на 32/35 мм
- 25 Опорное кольцо
- 26 Кольцо с резьбой
- 27 Замок-заселка
- 28 Всасывающий шланг

\* не входит в комплект поставки

## 6. Ввод в эксплуатацию

### 6.1 Аккумуляторный блок

Перед использованием зарядите аккумуляторный блок (8).

При снижении мощности снова зарядите аккумуляторный блок.

Указания по зарядке аккумуляторного блока см. в руководстве по эксплуатации зарядного устройства Metabo.

**Литий-ионные аккумуляторные блоки «Li-Power»** имеют сигнальный индикатор уровня заряда (12):

- Нажмите кнопку (11), и светодиоды покажут степень заряда аккумулятора.
- Один мигающий светодиод указывает на то, что аккумуляторный блок почти разряжен и требует зарядки.

## 6.2 Снятие и установка аккумуляторного блока

 При извлечении и установке аккумуляторного блока держать инструмент так, чтобы исключить случайное нажатие выключателя.

### Снятие:

Нажмите кнопку разблокировки аккумуляторного блока (7) и выньте аккумуляторный блок (8) движением вперед.

### Установка:

Вставьте аккумуляторный блок (8) до щелчка.

## 6.3 Установка шлифовальной пластины

Простота установки и снятия благодаря креплению на липучке.

Прижмите шлифовальную пластину таким образом, чтобы отверстия пластины и (1) шлифовальной тарелки (2) совпали.

## 6.4 Установка присоединительной муфты

Для улучшения управляющего воздействия при использовании всасывающего устройства силу всасывания можно регулировать с помощью присоединительной муфты с регулируемым выпуском воздуха

№ для заказа: 635409000  
для шланга диаметром 32/35 мм

Порядок монтажа см. рис. G на стр. 3:

Открутить подключенную присоединительную муфту по часовой стрелке. Надвинуть замок-зашелку (27) на конец шланга всасывающего устройства (28) и в направлении против часовой стрелки (26) кольцо с резьбой.

Вставить конец шланга с замком-зашелкой в муфту до фиксации замка.

№ для заказа: 635401000  
муфта со шлангом 27 мм в сборе

Мощность всасывания можно уменьшить, повернув (25) красное кольцо.

## 7. Эксплуатация

### 7.1 Включение/выключение, включение на длительное время

Для включения инструмента нажмите на перекидной переключатель (4).

Для выключения нажмите на перекидной переключатель (4) еще раз.

### 7.2 Установка частоты вращения/колебаний

Установите частоту вращения/колебаний с помощью регулятора (6). Оптимальные значения лучше всего определяются опытным путем.

### 7.3 Съёмный протектор

служит для защиты шлифовальной тарелки (2). При шлифовании близко к кромкам и для защиты прилегающих поверхностей протектор можно снять. Для этого нужно слегка оттянуть в

стороны его концы и извлечь из паза. Затем полностью снять протектор (3) в направлении вперед. Чтобы установить протектор (3) обратно, надвиньте его на корпус до окончательной фиксации в пазу. (см. рис. С)

### 7.4 Крючок для страховочного ремня

Для защиты инструмента от падения с высоты можно пристегивать его страховочным ремнем за специально предусмотренный крючок (14).

### 7.5 Замена шлифовальных плит

Устройства PowerMaxx SRA 12 BL и PowerMaxx SMA 12 BL предусматривают возможность замены шлифовальных плит (19). См. главу 8.

### 7.6 Всасывание пыли

Для оптимального всасывания пыли расположите шлифовальную пластину таким образом, чтобы совпали отверстия пластины (1) и шлифовальной тарелки (2) / шлифовальной плиты (19).

**Указание!** Для шлифования абразивного материала (например, гипса и т. П.) рекомендуется использовать подходящее внешнее пылеудаляющее устройство.

### Собственная система всасывания пыли:

Наденьте текстильный пылесборник (10) с резиновой муфтой (23) на выпускной штуцер (13). Для снятия текстильного пылесборника (10) потяните его назад. Текстильный пылесборник (10) должен располагаться застёжкой-молнией (9) вверх. (см. рис. А)

Для оптимальной интенсивности всасывания своевременно опорожняйте пылесборник (10).

### Пылеудаление внешним устройством:

Подсоедините к выпускному штуцеру (13) с помощью соединительной муфты 630798000 подходящее всасывающее устройство.

### 7.7 Металлическая проушина для защиты от падения с высоты

 Металлическая проушина (14) предназначена для крепления соответствующего оригинального страховочного ремня для инструмента Metabo. Каждый раз перед использованием проверяйте металлическую проушину на предмет повреждений. Ознакомьтесь с руководством по эксплуатации страховочного ремня для инструмента и соблюдайте содержащиеся в нем указания! После каждого падения инструмент должен быть обследован обученным специалистом на предмет повреждений и при необходимости отремонтирован.

## 8. Очистка, техническое обслуживание

### Опорожнение текстильного пылесборника:

Снимите резиновую муфту (23) текстильного пылесборника (10) с выпускного штуцера (13). Удалите содержимое пылесборника (10) через

открытую застежку-молнию (9), при необходимости — с помощью пылесоса. Текстильный пылесборник оснащен специальной пружиной, благодаря чему он легко очищается простым похлопыванием по закрытой стороне.

**Регулярно проводите основательную чистку инструмента.** При этом с помощью пылесоса следует очистить вентиляционные щели на корпусе двигателя.

**Заменяйте шлифовальную тарелку (2) и шлифовальную плиту (19) по мере их износа** (см. рис. В).

**Указание!** При шлифовании абразивных материалов (шпатлеванных, лакированных поверхностей и т. п.) шлифовальная тарелка изнашивается быстрее.

 В процессе работы инструмента крепежный винт (16) может сильно нагреваться!

- При помощи шестигранного ключа (15) открутите крепежный винт (16) шлифовальной тарелки.
- Снимите шлифовальную тарелку (2) / шлифовальную плиту (19).
- Необходимую (для замены) шлифовальную тарелку см. в главе «Принадлежности».
- **SXA 18 LTX 125/150 BL / PowerMaxx SXA 12-125 BL:** Установите шлифовальную тарелку (2) и прокрутите ее, так чтобы она вошла в зацепление с ведущим диском (18).
- **PowerMaxx SRA/SMA 12-125 BL:** Установите шлифовальную плиту (19), так чтобы пальцы колебательного механизма на плите (19) зафиксировались в углублениях крепления корпуса (22). (см. рис. Е)
- Затяните крепежный винт (16).

**Замена тормозного кольца (17) / войлочного кольца (20)** (см. рис. В и F)

Повышение числа оборотов шлифовальной тарелки на холостом ходу свидетельствует об износе тормозного кольца (17) / войлочного кольца (20) и необходимости их замены.

**Указание!** При шлифовании абразивных материалов (шпатлеванных, лакированных поверхностей и т. п.) тормозное и войлочное кольца изнашиваются быстрее.

- При помощи шестигранного ключа (15) открутите крепежный винт (16) шлифовальной тарелки (2) / шлифовальной плиты (19).
- Снимите шлифовальную тарелку (2) / шлифовальную плиту (19).
- Замените старое тормозное кольцо (17) / войлочное кольцо (20) на новые (см. стр. 2 и 3), сохранив исходное положение деталей. Обращайте внимание на положение маркировки тормозного кольца. На войлочном кольце маркировки нет.
- Для надлежащего функционирования смажьте поверхности тормозного и войлочного колец, контактирующие с шлифовальной тарелкой, тонким слоем смазки.

- **SXA 18 LTX 125/150 BL / PowerMaxx SXA 12-125 BL:** Установите шлифовальную тарелку (2) и прокрутите ее, так чтобы она вошла в зацепление с ведущим диском (18).
- **PowerMaxx SRA/SMA 12-125 BL:** Установите шлифовальную плиту (19), так чтобы пальцы колебательного механизма на плите (19) зафиксировались в углублениях крепления корпуса (22).
- Затяните крепежный винт (16).

Не прижимайте инструмент слишком сильно к шлифуемой поверхности. Это ухудшает скорость шлифовки.

Для оптимальной интенсивности всасывания своевременно опорожняйте пылесборник (10).

Для достижения оптимального результата обработки используйте подходящую шлифовальную пластину:

## 9. Принадлежности

**Указание!** Оснастка ф-мы Metabo соответствует слою липучки на электроинструменте. Это значительно повышает срок службы слоя липучки.

Следует использовать только оригинальные аккумуляторные блоки и принадлежности фирмы Metabo или CAS (Cordless Alliance System).

Обозначенные «CAS» аккумуляторные блоки на 100 % совместимы с устройствами CAS (Cordless Alliance System).

Используйте только такие принадлежности, которые отвечают требованиям и параметрам, перечисленным в данном руководстве по эксплуатации.

Для приобретения принадлежностей просим обращаться к торговым представителям.

- A Аккумуляторные блоки различной емкости. Приобретайте только такие аккумуляторные блоки, напряжение которых соответствует вашему электроинструменту.

12 В

№ для заказа: 625349000 4,0 А·ч (LiHD)

18 В

№ для заказа: 625367000 4,0 А·ч (LiHD)

и др.

- B Зарядные устройства:

ASC 55, ASC 145

и др.

- C Муфта: порядок монтажа см. главу 6.4.

№ для заказа: 635409000

для шланга диаметром 32/35 мм

№ для заказа: 635401000

муфта со шлангом 27 мм

Зарядные устройства предназначены только для зарядки аккумуляторных блоков Metabo и CAS (Cordless Alliance System).

Полный ассортимент принадлежностей см. на сайте [www.metabo.com](http://www.metabo.com) или в каталоге.

## 10. Ремонт



Ремонт электроинструментов должен осуществляться только квалифицированными специалистами-электриками!

Для ремонта электроинструмента Metabo обращайтесь в региональное представительство Metabo. Адрес см. на сайте [www.metabo.com](http://www.metabo.com).

Списки запасных частей можно скачать с сайта [www.metabo.com](http://www.metabo.com).

## 11. Защита окружающей среды

Соблюдайте национальные предписания по экологически безопасной утилизации и переработке отслуживших машин, упаковки и принадлежностей.

Упаковочные материалы утилизируются в соответствии с их маркировкой согласно коммунальным правилам. Дополнительную информацию можно найти на сайте [www.metabo.com](http://www.metabo.com) в разделе «Сервис».



Только для стран ЕС: не утилизировать электроинструменты вместе с бытовыми отходами! Согласно европейской директиве 2012/19/ЕС по отходам электрического и электронного оборудования и соответствующим национальным нормам отработавшие электроинструменты подлежат сбору с целью их последующей экологически безопасной переработки.

## 12. Технические характеристики

Пояснения к данным, приведенным на стр. 3. Оставляем за собой право на изменения, обусловленные техническим прогрессом.

- D = диаметр шлифовальной тарелки
- $n_0$  = частота вращения на холостом ходу (регулятор)
- $s_0$  = частота колебаний на холостом ходу (регулятор)
- S = диаметр колебательного контура
- m = вес без сетевого аккумуляторный блок

Результаты измерений получены в соответствии со стандартом EN 62841.

Допустимая температура окружающего воздуха при эксплуатации:

от  $-20\text{ }^{\circ}\text{C}$  до  $50\text{ }^{\circ}\text{C}$  (ограниченная работоспособность при температуре ниже  $0\text{ }^{\circ}\text{C}$ ). Допустимая температура окружающего воздуха при хранении: от  $0\text{ }^{\circ}\text{C}$  до  $30\text{ }^{\circ}\text{C}$

=== постоянный ток

Указанные технические характеристики имеют допуски (предусмотренные действующими стандартами).



**Значения эмиссии шума**

Эти значения позволяют оценивать и сравнивать эмиссию шума различных электроинструментов. В зависимости от условий эксплуатации, состояния электроинструмента или используемых рабочих инструментов фактическая нагрузка может быть выше или ниже. Для оценки примерного уровня эмиссии следует учитывать перерывы в работе и фазы работы с пониженной шумовой нагрузкой. Определите уровень мер, например, организационных мероприятий, по защите пользователя с учетом тех или иных значений эмиссии шума.

**Общее значение вибрации** (векторная сумма в трех направлениях), рассчитанное согласно EN 62841:

$a_n$  = значение вибрации (шлифование поверхности)

$K_n$  = коэффициент погрешности (вибрация)

**Типичный амплитудно-взвешенный уровень шума:**

$L_{pA}$  = уровень звукового давления

$L_{WA}$  = уровень звуковой мощности

$K_{pA}, K_{WA}$  = коэффициент погрешности

Во время работы уровень шума может превышать  $80\text{ дБ(А)}$ .



**Используйте средства защиты органов слуха!**



Информация для покупателя:

Сертификат соответствия: № ЕАЭС N RU С-DE.ГБ09.В.00168/20, срок действия с 24.03.2020 по 23.05.2025 г., выдан органом по сертификации продукции Общество с ограниченной ответственностью "Независимая экспертиза"; Место нахождения (адрес юридического лица) и адрес места осуществления деятельности: 115280, Россия, город Москва, улица Ленинская Слобода, дом 19, этаж 2, комнаты 21ш8, 21ш9, 21ш10, 21ш11; Телефон: +7 (495) 722-61-68; Адрес электронной почты: [info@n-exp.ru](mailto:info@n-exp.ru); Аттестат аккредитации № РОСС RU.0001.11ГБ09 от 09.09.2014 г.

Декларация о соответствии: № ЕАЭС N RU Д-DE.ГБ09.В.00412/20, срок действия с 18.03.2020 по 15.03.2025 г., зарегистрирована органом по сертификации продукции Общество с ограниченной ответственностью "Независимая экспертиза"; Место нахождения (адрес юридического лица) и адрес места осуществления деятельности: 115280, Россия, город Москва, улица Ленинская Слобода, дом 19, этаж 2, комнаты 21ш8, 21ш9, 21ш10, 21ш11; Телефон: +7 (495) 722-61-68; Адрес электронной почты: [info@n-exp.ru](mailto:info@n-exp.ru); Аттестат аккредитации № РОСС RU.0001.11ГБ09 от 09.09.2014 г.

Страна изготовления: Китай

Производитель: "Metabowerke GmbH", Metaboallee 1, D-72622 Nuertingen, Германия

Импортер в России:

ООО "Метабо Евразия"

Россия, 127273, Москва

ул. Березовая аллея, д 5 а, стр 7, офис 106

тел.: +7 495 980 78 41

Дата производства указана на информационной табличке инструмента в формате мм/гггг

Срок службы изделия составляет 7 лет. Не рекомендуется к эксплуатации по истечении 5 лет хранения с даты изготовления без предварительной проверки

# Оригінальна інструкція з експлуатації

## 1. Декларація про відповідність

Зі всією відповідальністю заявляємо: ці шліфувальні машини з ідентифікацією за типом номером моделі \*1) відповідають усім чинним положенням директив \*2) і норм \*3). Технічну документацію для \*4) - див. на стор. 3.

## 2. Використання за призначенням

Шліфувальна машина призначена для шліфування гладких та вигнутих поверхонь, деревини, пластмаси, кольорових металів, сталевих листів та інших шпакльованих і лакованих поверхонь.

За пошкодження, викликані експлуатацією не за призначенням, несе відповідальність виключно користувач.

Необхідно дотримуватись загальноприйнятих правил запобігання нещасним випадкам, а також правил техніки безпеки, наведених в цій інструкції.

## 3. Загальні правила техніки безпеки



Задля вашої безпеки та захисту електроінструмента від ушкоджень дотримуйтесь вказівок, позначених цим символом!



**ПОПЕРЕДЖЕННЯ** — З метою зниження ризику отримання тілесних ушкоджень прочитайте цю інструкцію з експлуатації.



**ПОПЕРЕДЖЕННЯ** – Прочитайте всі вказівки з техніки безпеки, інструкції, ілюстрації та специфікації, надані з цим електроінструментом. *Невиконання усіх поданих нижче інструкцій може призвести до ураження електричним струмом, пожежі і/або тяжких травм.*

**Зберігайте правила та вказівки з техніки безпеки для майбутнього використання.** Передавайте ваш електроінструмент тільки разом з цими документами.

## 4. Спеціальні правила техніки безпеки

**Якщо робота триває довго, надягайте захисні навушники.** Високий рівень шуму впродовж тривалого часу може призвести до ушкодження слуху.

Тримайте інструмент за передбачені рукоятки.

**Зниження впливу пилу:**



**ПОПЕРЕДЖЕННЯ** - пил, що утворився внаслідок шліфування наждачним папером, розпилювання, шліфування, свердління та інших робіт, містить хімічні речовини, що спричиняють рак, вроджені дефекти або інші ушкодження репродуктивної системи. Приклади таких хімічних речовин:

- свинець у фарбі з вмістом свинцю
  - мінеральний пил з будівельної цегли, цементу та інших речовин цегляної кладки, а також
  - миш'як та хром з хімічно обробленої деревини.
- Ступінь ризику залежить від того, як часто ви виконуєте цей вид робіт. Щоб зменшити вплив хімічних речовин: працюйте в приміщеннях з достатньою вентиляцією та з затвердженим особистим захисним спорядженням, як-от респіратор, розроблений спеціально для фільтрації мікроскопічних частинок.

Це також стосується пилу від інших матеріалів, наприклад деяких видів дерева (деревинний пил дуба або бука), металу, азбесту. Інші відомі захворювання — це, наприклад, алергічні реакції, захворювання дихальних шляхів. Уникайте потрапляння пилу всередину тіла.

Дотримуйтесь вказівок стосовно вашого матеріалу, персоналу, сфери та місця використання, а також державних правил (наприклад, положення про охорону праці, утилізацію тощо).

Забезпечуйте уловлювання пилу в місці утворення, не допускайте його відкладення на поверхнях.

Для спеціальних робіт використовуйте відповідне приладдя. Це дозволить зменшити кількість пилу, що неконтрольовано потрапляють у довкілля.

Використовуйте відповідні засоби уловлювання пилу.

Для зменшення впливу пилу:

- не направляйте потік повітря, що виходить з інструмента, на себе, людей, які знаходяться поблизу, та на скупчення пилу;
- використовуйте витяжний пристрій та/або очищувач повітря;
- добре провітрюйте робоче місце та забезпечуйте чистоту за допомогою пиლოსоса. Підмітання та видування здимає пил у повітря.
- Захисний одяг необхідно очистити за допомогою пиლოსоса або прання. Не можна його продувати, вибивати або чистити щіткою.

**Правила техніки безпеки щодо акумуляторного блоку:**



Захищайте акумуляторні блоки від вологості!



Не піддавайте акумуляторні блоки впливу відкритого вогню!

Не використовуйте пошкоджені або



деформовані акумуляторні блоки!  
Не розкривайте акумуляторні блоки!  
Не торкайтеся контактів акумуляторного блока і не закорочуйте їх!



З несправного літій-іонного акумуляторного блока може витікати слабкисла горюча рідина!



Якщо електроліт пролився і потрапив на шкіру, негайно промийте цю ділянку великою кількістю води. У випадку потрапляння електроліту в очі промийте їх чистою водою і терміново зверніться до лікаря!

Якщо електроінструмент пошкоджений, слід виїняти з нього акумуляторний блок.

Перед здійсненням будь-якого регулювання, переоснащення, технічного обслуговування або чищення слід виїняти акумуляторний блок із електроінструмента.

Переконайтеся в тому, що електроінструмент при встановленні акумуляторного блока вимкнений.

Не доторкайтеся до інструментальної насадки, що обертається!

Видаляйте тирсу та інше сміття тільки після повної зупинки інструменту.

Закріпіть оброблювану деталь так, щоб вона не зсувалася та не оберталася (наприклад, за допомогою струбцини).

### Транспортування літій-іонних акумуляторних блоків:

Відправлення літій-іонних акумуляторних блоків підлягає дії Закону про небезпечний вантаж (UN 3480 та UN 3481 (Уточнити чинні на даний момент правила відправлення літій-іонних акумуляторних блоків)). У разі необхідності зверніться за інформацією до своєї транспортної компанії. Сертифіковану упаковку можна придбати в Metabo

Відправляйте акумуляторні блоки лише, якщо корпус не пошкоджений та немає витoku рідини. При відправленні виїміть акумуляторний блок з інструменту. Вживайте заходи проти короткого замикання контактів (наприклад, ізолюйте клейкою стрічкою).

## 5. Огляд

Див. стор. 2.

- 1 Шліфувальний лист
- 2 Шліфувальний тарілчастий диск
- 3 Знімний протектор
- 4 Перекидний вимикач
- 5 Рукоятка
- 6 Регульовальне колесо для встановлення числа коливань
- 7 Кнопка розблокування акумуляторного блока
- 8 Акумуляторний блок\*
- 9 Застібка-блискавка
- 10 Текстильний мішок для пилу
- 11 Кнопка індикатора ємності
- 12 Індикатор заряду та сигнальний індикатор

- 13 Продувальне сопло
- 14 Металеве вушко (для запобігання падінню з висоти)
- 15 Шестигранний ключ
- 16 Гвинт кріплення шліфувального тарілчастого диска
- 17 Гальмівна шайба тарілчастого диска
- 18 Приводний диск
- 19 Шліфувальна пластина
- 20 Повстяна прокладка
- 21 Поворотний штифт
- 22 Кріплення на корпусі
- 23 Гумова муфта
- 24 З'єднувальна муфта 32/35 мм
- 25 Обертове кільце
- 26 Різьбове кільце
- 27 Фіксатор
- 28 Всмоктувальний шланг

\* не входить до комплекту постачання

## 6. Введення в експлуатацію

### 6.1 Акумуляторний блок

Перед використанням зарядіть акумуляторний блок (8).

При зниженні потужності зарядіть акумуляторний блок.

Вказівки щодо заряджання акумуляторного блока див. в інструкції з експлуатації зарядного пристрою Metabo.

**Літій-іонні акумуляторні блоки «Li-Power»** оснащені індикатором ємності та сигнальним індикатором (12):

- Натисніть кнопку (11), і світлодіодні індикатори покажуть рівень заряду акумулятора.
- Якщо блимає один світлодіод, акумуляторний блок майже розрядився і потребує заряджання.

### 6.2 Під'єднання / від'єднання акумуляторного блока



Під час виїмання та вставляння акумуляторного блока тримати електроінструмент так, щоб унеможливити неумисне натискання вмикача/вимикача.

#### Витягання:

Натисніть кнопку розблокування акумуляторного блока (7) і витягніть акумуляторний блок у напрямку (8) **вперед**.

#### Встановлення:

Вставте акумуляторний блок (8) до фіксації.

### 6.3 Встановлення шліфувального аркушу

Просте встановлення та знімання завдяки липучці.

Просто придавити шліфувальний лист (1) до шліфувального тарілчастого диска (2) таким чином, щоб отвори листа та тарілчастого диска співпали.

## 6.4 Встановлення з'єднувальної муфти

Щоб покращити керування при використанні всмоктувального пристрою, потужність всмоктування можна регулювати за допомогою з'єднувальної муфти з регульованим впуском повітря

№ для замовл.: 635409000  
для шлангу діаметром 32/35 мм

Встановлення див. стор. 3 мал. G:

Відкрутіть встановлену з'єднувальну муфту в напрямку за годинниковою стрілкою. Встановіть фіксатор (27) на кінець шлангу всмоктувального пристрою (28) і закрутіть різьбове кільце (26) в напрямку проти годинникової стрілки. Вставте кінець шлангу з фіксатором у муфту до відчутної фіксації.

№ для замовл.: 635401000  
Муфта зі шлангом 27 мм у зборі

Потужність всмоктування можна зменшити, повернувши червоне кільце (25).

## 7. Експлуатація

### 7.1 Увімкнення/вимкнення, робота у безперервному режимі

Для увімкнення інструменту натисніть перекидний перемикач (4).

Для вимкнення натисніть перекидний перемикач (4) повторно.

### 7.2 Налаштування частоти обертання / коливань

Встановіть частоту обертання / коливань за допомогою регулювального колеса (6). Оптимальні значення регулювання ви отримуєте із практичного досвіду.

### 7.3 Знімний протектор

Призначено для захисту шліфувального тарілчастого диска (2). У разі шліфування близько до краю та для захисту від сусідніх поверхонь протектор можна зняти. Для цього потрібно трохи підняти бічні кінці та витягнути їх із канавки. Після чого посунути протектор (3) вперед. Щоб встановити протектор (3), насуньте його на корпус машини і зафіксуйте в канавках з відчутним звуком. (Див. мал. С)

### 7.4 Металеве вушко (для запобігання падінню з висоти) для пристрою, що запобігає падінню

Для запобігання падінню пристрою з висоти до металевого вушка (14) (для запобігання падінню з висоти) можна прикріпити пристрій, що запобігає падінню.

### 7.5 Заміна шліфувальних пластин

Шліфувальні пластини (19) можна замінювати у моделях PowerMaxx SFA 12 BL та PowerMaxx

SMA 12 BL. Див. розділ 8.

## 7.6 Пристрої для відсмоктування пилу

Для оптимального видалення пилу необхідно встановити шліфувальний лист так, щоб отвори листа (1) співпадали з отворами шліфувального тарілчастого диска (2) або шліфувальної пластини (19).

**Вказівка.** Для шліфування абразивних матеріалів (напр., гіпс тощо) рекомендуємо приєднати придатний пристрій для відсмоктування пилу (відсмоктування за допомогою зовнішніх пристроїв).

### Інтегрована система відсмоктування пилу:

Встановіть текстильний мішок для пилу (10) з гумовою муфтою (23) на продувальне сопло (13). Для знімання потягніть текстильний мішок для пилу (10) у напрямку назад. Встановлюйте текстильний мішок для пилу (10) застібкою-блискавкою (9) догори (Див. мал. А.)

Для оптимального відсмоктування пилу своєчасно спорожнюйте текстильний мішок для пилу (10).

### Відсмоктування за допомогою зовнішніх пристроїв:

За допомогою муфти 630798000 під'єднайте до продувального сопла (13) відповідний пристрій.

### 7.7 Металеве вушко для запобігання падінню з висоти

 Металеве вушко (14) використовується для кріплення відповідного оригінального ремня безпеки інструменту Metabo. Перед кожним використанням перевіряйте металеве вушко на наявність пошкоджень. Прочитайте та дотримуйтеся інструкції з експлуатації ремня безпеки інструменту! Після кожного падіння кваліфікований спеціаліст має перевірити інструмент на наявність пошкоджень та за потреби відремонтувати його.

## 8. Очищення, технічне обслуговування

### Спорожнення текстильного мішка для пилу:

зніміть гумову муфту (23) текстильного мішка для пилу (10) з продувального сопла (13). Спорожніть текстильний мішок для пилу (10) відкривши застібку (9), за потреби очистіть пілососом. Текстильний мішок для пилу оснащений пружиною, щоб його можна було легко спорожнити, просто постукавши по суцільній стороні.

**Очищуйте електроінструмент регулярно, часто та ретельно.** Вентиляційні отвори двигуна очищувати за допомогою пілососа.

**Заміна зношеного шліфувального тарілчастого диска (2) або шліфувальної пластини (19) (див. мал. B)**

**Вказівка:** якщо інструмент використовується для шліфування абразивного матеріалу (наприклад, шпакльовані або пофарбовані

поверхні), то шліфувальний тарілчастий диск спрацювується швидше.

 Після використання пристрою гвинт кріплення (16) може бути гарячим!

- Шестигранним ключем (15) викрутіть гвинт кріплення (16) шліфувального тарілчастого диска.
- Зніміть шліфувальний тарілчастий диск (2)/ шліфувальну пластину (19).
- Шліфувальний тарілчастий диск (запасна частина), див розділ «Приладдя».
- **SXA 18 LTX 125/150 BL / PowerMaxx SXA 12-125 BL:** встановіть шліфувальний тарілчастий диск (2) і поверніть його до фіксації на приводному диску (18).
- **PowerMaxx SRA/SMA 12-125 BL:** встановіть шліфувальну пластину (19): поворотні штифти шліфувальної пластини (19) повинні зафіксуватися в кріпленнях на корпусі (22). (Див. мал.Е)
- Знову вкрутіть кріпильний гвинт (16) і затягніть.

**Заміна гальмівної шайби тарілчастого диска (17) / повстяної прокладки (20) (див. мал. В та F)**

Якщо через деякий час частота обертання на холостому ході шліфувального тарілчастого диска збільшилась, це означає, що гальмівна шайба тарілчастого диска (17) або повстяна прокладка (20) спрацьовані і їх потрібно замінити.

**Вказівка:** якщо інструмент використовується для шліфування абразивного матеріалу (наприклад, шпакльовані або пофарбовані поверхні тощо), гальмівна шайба тарілчастого диска і повстяна прокладка спрацювуються швидше.

- Шестигранним ключем (15) викрутіть гвинт кріплення (16) шліфувального тарілчастого диска (2) або шліфувальної пластини (19).
- Зніміть шліфувальний тарілчастий диск (2) або шліфувальну пластину (19).
- Замініть стару гальмівну шайбу (17) або фетрову прокладку (20) новими деталями (див. стор. 2 та 3), при цьому встановлюйте нову гальмівну шайбу/повстяну прокладку у точно таке ж положення, як старі деталі. При цьому звертайте увагу на положення маркування на гальмівній шайбі. Повстяна прокладка не має маркувань.
- Для належної роботи нанесіть тонким шаром змазки на контактні поверхні гальмівної шайби і повстяної прокладки з шліфувальним тарілчастим диском.
- **SXA 18 LTX 125/150 BL / PowerMaxx SXA 12-125 BL:** встановіть шліфувальний тарілчастий диск (2) і поверніть його до фіксації на приводному диску (18).
- **PowerMaxx SRA/SMA 12-125 BL:** встановіть шліфувальну пластину (19): поворотні штифти шліфувальної пластини (19) повинні зафіксуватися в кріпленнях на корпусі (22).
- Знову вкрутіть кріпильний гвинт (16) і затягніть.

Не сильно притискуйте інструмент до поверхні, яка шліфується. Продуктивність шліфування не покращується, а навіть зменшується.

Для оптимального відсмоктування пилу своєчасно спорожнюйте текстильний мішок для пилу (10).

Для досягнення оптимального результату використовуйте придатний шліфувальний аркуш:

## 9. Приладдя

**Вказівка.** Приладдя Metabo відповідає накладці липучки машини. Це зумовлює тривалий термін придатності накладки липучки.

Необхідно використовувати виключно оригінальні акумуляторні блоки та приладдя Metabo або CAS (Cordless Alliance System).

Акумуляторні блоки з маркуванням CAS мають 100 % сумісність з пристроями CAS (Cordless Alliance System).

Використовуйте тільки те приладдя, яке відповідає вимогам і параметрам цієї інструкції з експлуатації.

Якщо вам потрібне приладдя, просимо звертатися до вашого дилера.

**A** Акумуляторні блоки різної ємності. Купуйте лише ті акумуляторні блоки, напруга яких відповідає вашому електроінструменту.

12 В

№ для замовл.: 6253490004,0 А-год (LiHD)

18 В

№ для замовл.: 6253670004,0 А-год (LiHD)  
тощо.

**B** Зарядні пристрої:

ASC 55, ASC 145

тощо.

**C** Муфта: див. розділ 6.4

№ для замовл.: 635409000

для шлангу діаметром 32/35 мм

№ для замовл.: 635401000

Муфта зі шлангом 27 мм у зборі

Зарядні пристрої призначені виключно для зарядки акумуляторних блоків Metabo і CAS (Cordless Alliance System).

Повний асортимент приладдя див. на сайті [www.metabo.com](http://www.metabo.com) або в каталозі.

## 10. Ремонт

 Ремонт електроінструмента повинен здійснюватися тільки кваліфікованими фахівцями-електриками!

Для ремонту електроінструмента Metabo звертайтеся до регіонального представництва Metabo. Адреси див. на сайті [www.metabo.com](http://www.metabo.com).

Списки запасних частин можна завантажити на сайті [www.metabo.com](http://www.metabo.com).

## 11. Захист довкілля

Дотримуйтеся національних правил безпечної утилізації і переробки використаних інструментів, пакувальних матеріалів і приладдя.

Пакувальні матеріали утилізуються відповідно до їхнього маркування згідно з комунальними правилами. Додаткову інформацію можна знайти на сайті [www.metabo.com](http://www.metabo.com) у розділі «Сервіс».



Тільки для країн ЄС: не утилізуйте електроінструменти разом з побутовими відходами! Згідно з директивою ЄС 2012/19/EU про електричні та електронні пристрої та відповідними національними нормами відпрацьовані електроінструменти підлягають роздільній утилізації з метою їх подальшої екологічно безпечної переробки.

Рівень звукового тиску за типом A:

$L_{pA}$  = рівень звукового тиску  
 $L_{WA}$  = рівень звукової потужності  
 $K_{pA}$ ,  $K_{WA}$  = коефіцієнт похибки

Під час роботи рівень шуму може перевищувати 80 дБ (A).



**Використовуйте захисні навушники!**



ТОВ "Метабо Україна"  
 вул. Зоря на, 22  
 с. Святопетрівське  
 Київська обл.  
 08141, Київ  
[www.metabo.com](http://www.metabo.com)

## 12. Технічні характеристики

Пояснення до даних, наведених на стор. 3.

Залишаємо за собою право на технічні зміни.

$D$  = діаметр шліфувального тарілчастого диска

$n_0$  = кількість обертів на холостому ході (регульовальне коліщатко)

$s_0$  = частота коливань на холостому ході (регульовальне коліщатко)

$S$  = діаметр коливального контуру

$m$  = вага без акумуляторного блоку

Результати вимірювань отримані згідно зі стандартом EN 62841.

Температура навколишнього середовища під час експлуатації:

від  $-20\text{ }^{\circ}\text{C}$  до  $50\text{ }^{\circ}\text{C}$  (працездатність обмежена при температурі нижче  $0\text{ }^{\circ}\text{C}$ ). Допустима температура навколишнього середовища під час зберігання: від  $0\text{ }^{\circ}\text{C}$  до  $30\text{ }^{\circ}\text{C}$ .

=== постійний струм

На вказані технічні характеристики поширюються допуски, передбачені чинними стандартами.



### Значення емісії шуму

Ці значення дозволяють оцінювати і порівнювати емісію шуму різних електроінструментів. Залежно від умов експлуатації, стану електроінструмента або робочих інструментів фактичне навантаження може бути вище або нижче. Для оцінки зразкового рівня емісії враховуйте перерви в роботі та фази роботи зі зниженим (шумовим) навантаженням. Визначте перелік організаційних заходів щодо захисту користувача з урахуванням тих чи інших значень емісії шуму.

Сумарне значення вібрації (векторна сума трьох напрямів) розраховується у відповідності зі стандартом EN 62841:

$a_h$  = значення вібрації (шліфування поверхні)

$K_h$  = коефіцієнт похибки (вібрація)









Metabowerke GmbH  
Metabo-Allee 1  
72622 Nuertingen  
Germany  
[www.metabo.com](http://www.metabo.com)

**metabo**<sup>®</sup>  
PROFESSIONAL POWER TOOL SOLUTIONS