

Speed Fix 57 630611000

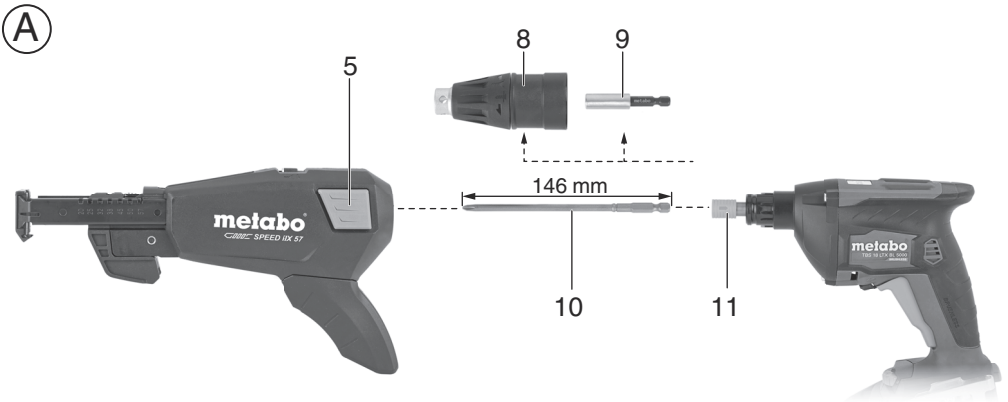

de	Originalbetriebsanleitung	4	fi	Alkuperäiset ohjeet	28
en	Original instructions	7	no	Original bruksanvisning	31
fr	Notice originale	10	da	Original brugsanvisning	34
nl	Oorspronkelijke gebruiksaanwijzing	13	pl	Instrukcja oryginalna	37
it	Istruzioni originali	16	el	Πρωτότυπο οδηγιών χρήσης	40
es	Manual original	19	hu	Eredeti használati utasítás	43
pt	Manual original	22	ru	Оригинальное руководство по эксплуатации	46
sv	Bruksanvisning i original	25			



C

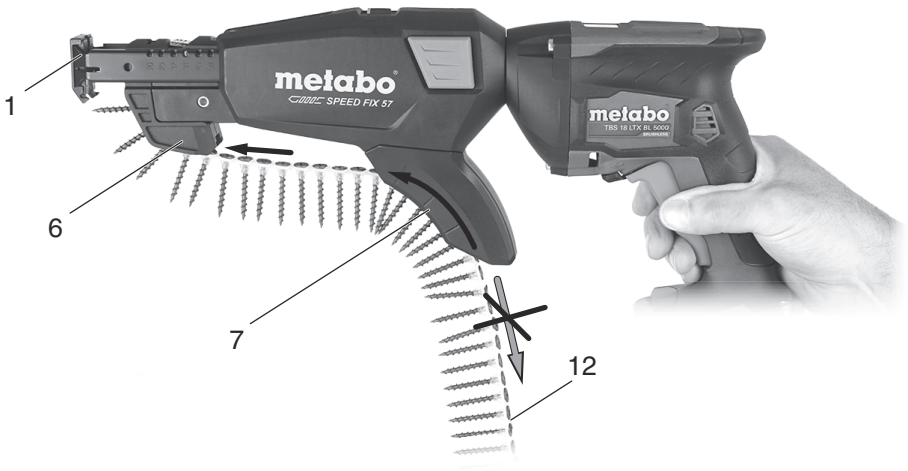

D

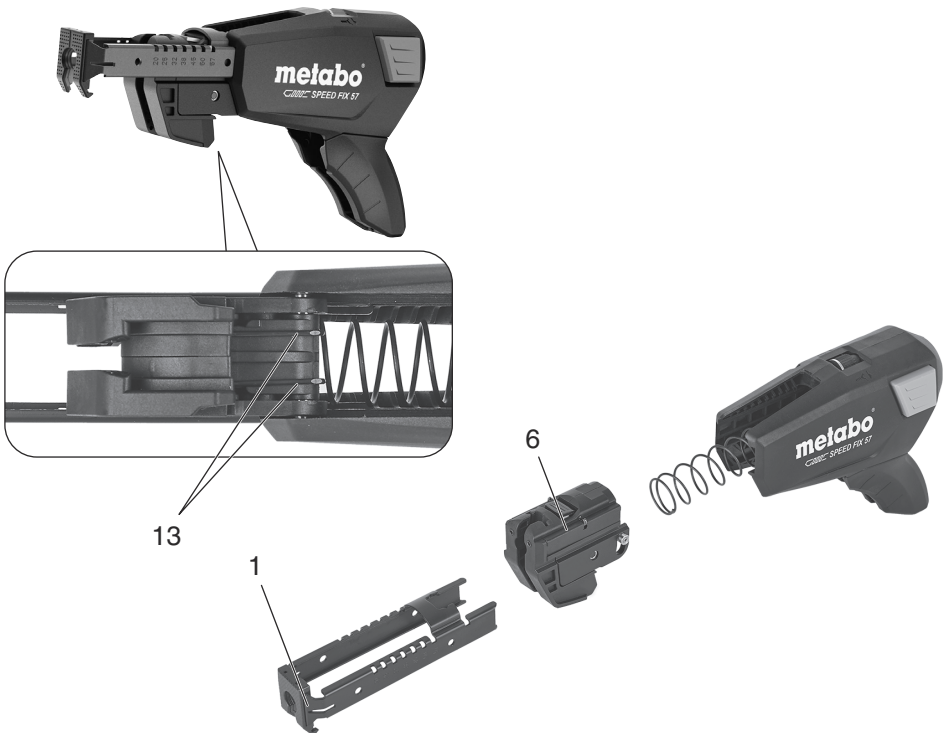

Originalbetriebsanleitung

1. Bestimmungsgemäße Verwendung

Dieses Schrauber-Magazin ist bestimmt zum Anbringen an die Metabo-Schrauber HBS 18 LTX BL 3000, TBS 18 LTX BL 5000. Bestimmt zur Verarbeitung von gurtmagazinierten Schrauben im industriellen und gewerblichen Einsatz.

Für Schäden durch nicht bestimmungsgemäßen Gebrauch haftet allein der Benutzer.

Allgemein anerkannte Unfallverhütungsvorschriften und beigelegte Sicherheitshinweise müssen beachtet werden.

2. Allgemeine Sicherheitshinweise



Beachten Sie die mit diesem Symbol gekennzeichneten Textstellen zu Ihrem eigenen Schutz und zum Schutz Ihres Elektrowerkzeugs!



WARNUNG – Zur Verringerung eines Verletzungsrisikos Betriebsanleitung lesen.



WARNUNG Lesen Sie alle Sicherheitshinweise und Anweisungen. *Versäumnisse bei der Einhaltung der Sicherheitshinweise und Anweisungen können elektrischen Schlag, Brand und/oder schwere Verletzungen verursachen.*

Bewahren Sie alle Sicherheitshinweise und Anweisungen für die Zukunft auf.

Geben Sie Ihr Elektrowerkzeug nur zusammen mit diesen Dokumenten weiter.

3. Spezielle Sicherheitshinweise

Halten Sie das Gerät an den isolierten Griffflächen, wenn Sie Arbeiten ausführen, bei denen das Einsatzwerkzeug verborgene Stromleitungen treffen kann. Der Kontakt mit einer spannungsführenden Leitung kann auch metallene Geräteteile unter Spannung setzen und zu einem elektrischen Schlag führen.

Überzeugen Sie sich, dass sich an der Stelle, die bearbeitet werden soll, **keine Strom-, Wasser- oder Gasleitungen** befinden (z.B. mit Hilfe eines Metallsuchgerätes).

Nicht an das sich drehende Werkzeug fassen! Späne und Ähnliches nur bei Stillstand der Maschine entfernen.

Vermeiden Sie unbeabsichtigtes Anlaufen: Akkupack aus der Maschine entnehmen, bevor irgendeine Einstellung, Umrüstung, Wartung oder Reinigung vorgenommen wird.

Verwenden Sie das Schrauber-Magazin ausschließlich zum Verschrauben von gurtmagazinierten Schrauben im industriellen und gewerblichen Einsatz.

Betreiben Sie das Gerät nur, wenn Sie mit der Handhabung und den möglichen Gefahren vertraut sind.

Beachten Sie die Unfallverhütungsvorschriften sowie die Sicherheitsbestimmungen Ihres Landes.

Verwenden Sie das Schrauber-Magazin nur mit den Metabo-Schraubern HBS 18 LTX BL 3000, TBS 18 LTX BL 5000.

Beachten Sie unbedingt die Sicherheitshinweise und die Gebrauchsanleitung des verwendeten Schraubers.

Richten Sie das betriebsbereite Gerät niemals gegen sich oder andere Personen.

Sichern Sie beim Eindrehen von Schrauben das Werkstück gegen Mitdrehen.

Greifen Sie während des Betriebes nicht in das Schrauber-Magazin oder an die zu verschraubende Position.

Arbeiten Sie nur mit einem vollständigen Schrauber-Magazin.

Verarbeiten Sie nur die in den technischen Daten angegebenen Schraubentypen und -abmessungen. Achten Sie darauf, dass diese für das zu verschraubende Material geeignet sind.

Verwenden Sie nur original Metabo-Schrauber-Bits und tauschen Sie diese bei Abnutzung oder Beschädigung sofort aus. (Siehe Kapitel 8. Zubehör.)

Schalten Sie den Schrauber auf "Rechtslauf". Das Ausdrehen von Schrauben im „Linkslauf“ ist mit dem Schrauber-Magazin nicht möglich.



WARNUNG – Tragen Sie immer eine Schutzbrille.

4. Überblick

Siehe Seite 2.

- 1 Tiefenanschlag
- 2 Skala (Schraubenlängen)
- 3 Taste für Tiefenanschlageinstellung
- 4 Rändelrad (Einschraubtiefe einstellen)
- 5 Verriegelungsknopf
- 6 Schlitten mit vorderer Gurtführung
- 7 hintere Gurtführung
- 8 Standard-Tiefenanschlag (vom Schrauber)
- 9 Werkzeughalter (vom Schrauber)
- 10 Schrauber-Bit
- 11 Schrauberspindel
- 12 Schraubengurt
- 13 Entriegelungsfeder

5. Inbetriebnahme



Vermeiden Sie unbeabsichtigtes Anlaufen: Akkupack aus der Maschine entnehmen, bevor irgendeine Einstellung, Umrüstung, Wartung oder Reinigung vorgenommen wird.

5.1 Schrauber-Magazin am Schrauber anbringen

Abb. A.

- Standard-Tiefenanschlag (8) und Werkzeughalter (9) des Schraubers abnehmen (Schrauber-Gebrauchsanleitung beachten).
- Schrauber-Bit (10) in Schrauberspindel (11) einsetzen.
- Schrauber-Magazin über den Schrauber-Bit (10) auf die Maschine (im gewünschten Winkel) aufstecken, bis es mit einem deutlichen „Klick“ von Verriegelungsknopf (5) einrastet.

Zum Abnehmen: Verriegelungsknopf (5) drücken.

Bemerkung:

Das Schrauber-Magazin kann in 8 Stellungen (jeweils um 45° verdreht) auf den Schrauber aufgesteckt werden.

5.2 Tiefenanschlag (1) einstellen

 Den Tiefenanschlag (1) ohne eingelegten Schraubengurt (12) auf die Länge der verwendeten Schrauben einstellen, um eine einwandfreie Funktion sicherzustellen.

Hinweis:

Die Zahlen auf der Skala (2) entsprechen der maximalen Schraubenlänge. **Liegt die Länge Ihrer Schrauben zwischen 2 Werten: Auf die nächsthöhere Zahl einstellen.**

- Taste (3) drücken und gedrückt halten, Tiefenanschlag (1) verschieben und auf eine Zahl einstellen.
- Taste (3) loslassen, Tiefenanschlag (1) verschieben, bis er spürbar einrastet.

5.3 Einschraubtiefe voreinstellen

Abb. B.

Die Einschraubtiefe durch Drehen des Rändelrads (4) einstellen.

- Den Tiefenanschlag (1) bis zum Anschlag eindrücken und gedrückt halten.
- Die Spitze des Schrauber-Bits (10) sollte ca. 3 mm über den Tiefenanschlag (1) hinausragen.
- Ggf. die Einschraubtiefe durch Drehen des Rändelrads (4) einstellen.

Die Feineinstellung erfolgt nach einer Probeverschraubung. Siehe hierzu Kapitel 6.2.

6. Benutzung

6.1 Schraubengurt (12) einlegen / entnehmen

Abb. C.

 Überprüfen Sie, ob die Schraubenköpfe auf dem Plastikgurt aufliegen, da sonst die Gurtführung beschädigt und die Funktion beeinträchtigt wird.

Der Schraubengurt (12) hat keine Vorzugsrichtung, er kann deshalb von beiden Seiten eingelegt werden.

- Schraubengurt (12) von unten durch die hintere Gurtführung (7) und die vordere Gurtführung (6) schieben, **bis sich die erste Schraube eine**

Position vor der Einschraubposition befindet.

Der Schrauber-Bit (10) nimmt diese Schraube beim Eindrücken des Tiefenanschlags (1) auf.

 Um den Schraubengurt (12) aus dem Gerät zu entfernen, ziehen Sie ihn durch das Gerät, nach oben heraus. **Ziehen Sie den Schraubengurt (12) nicht zurück. Dies kann zu ernsthaften Beschädigungen führen.**

6.2 Handhabung

- Am Schrauber Rechtslauf und „manueller Modus“ oder „Automatik-Modus“ einstellen. Beachten Sie unbedingt die Sicherheitshinweise und die Gebrauchsanleitung des Schraubers. **Im Automatik-Modus keine drehbaren Teile, wie Spindel, Schrauber-Bit oder Bithalter berühren - Verletzungsgefahr durch unbeabsichtigtes automatisches Einschalten der Maschine.**

- Halten Sie das Gerät rechtwinklig zur Werkstückoberfläche und drücken Sie das Schrauber-Magazin mit dem Tiefenanschlag (1) gegen das zu verschraubende Werkstück. Die Schraube wird eingedreht.
- Feineinstellung der Einschraubtiefe: Justieren Sie ggf. die Einschraubtiefe durch Drehen des Rändelrads (4).

Hinweis:

Vergewissern Sie sich, dass Sie immer den richtigen Schrauber-Bit zur Schraube verwenden. Wenn Sie Schrauben mit Phillips-Kopf verwenden, müssen Sie ebenfalls einen Phillips-Schrauber-Bit verwenden.

Verwenden Sie stets die passende Schraubenart zum jeweiligen Werkstückmaterial (siehe Kapitel Technische Daten)

7. Reinigung, Wartung

Verschmutzungen können Funktionsstörungen des Schrauber-Magazin verursachen, deshalb ist eine regelmäßige Reinigung zu empfehlen.

Vor der Reinigung / Wartung: das Schrauber-Magazin vom Schrauber abnehmen.

 Nicht mit Ölen oder Fetten schmieren.

Reinigen Sie das Schrauber-Magazin durch Aussaugen.

Abb. D.

Bei starker Verschmutzung auseinanderbauen: Drücken Sie die Entriegelungsfeder (13) mit einer Zange zusammen und ziehen Sie den Schlitten mit vorderer Gurtführung (6) samt Tiefenanschlag (1) aus dem Gehäuse. Ziehen Sie den Tiefenanschlag (1) vom Schlitten mit vorderer Gurtführung (6) ab und reinigen Sie alle Teile. Hartnäckige Rückstände mit einer Bürste entfernen.

Die Montage erfolgt in umgekehrter Reihenfolge.

8. Zubehör

Verwenden Sie nur original Metabo Zubehör.

Verwenden Sie nur Zubehör, das die in dieser Betriebsanleitung angegebenen Anforderungen und Kenndaten erfüllt.

Schraubwerkzeug / Schrauber-Bits:
(Länge: 146 mm)



PH (Phillips) Nr.2 x 146 mm (630836000)

Zubehör-Komplettprogramm siehe
www.metabo.com oder Katalog.

9. Reparatur



Reparaturen an Werkzeugen dürfen nur durch eine Fachkraft ausgeführt werden!

Mit reparaturbedürftigen Metabo-Werkzeugen wenden Sie sich bitte an Ihre Metabo-Vertretung. Adressen siehe www.metabo.com.

Ersatzteillisten können Sie unter www.metabo.com herunterladen.

10. Umweltschutz

Befolgen Sie nationale Vorschriften zu umweltgerechter Entsorgung und zum Recycling ausgedienter Maschinen, Verpackungen und Zubehör.

11. Technische Daten

Änderungen im Sinne des technischen Fortschritts vorbehalten.

Gewicht: 0,4 kg

Verarbeitbare Schraubenarten, gurtmagaziniert:

Gipskartonschrauben
Spanplattenschrauben
Blechbohrschrauben
Holzbauschrauben
Faserplattenschrauben

Verarbeitbare Schraubenabmessungen:

Länge = 9 - 57 mm
Schaftdurchmesser (mm) = max. 5 mm
Kopfdurchmesser (mm) = max. 9,5 mm

Verwendbare Schrauber-Bits für

Schraubenantrieb:

PH (Phillips) Nr. 2 x 146 mm

Die angegebenen technischen Daten sind toleranzbehaftet (entsprechend den jeweils gültigen Standards).

Original instructions

1. Specified Conditions of Use

This screwdriver magazine is intended for attachment to the Metabo screwdrivers HBS 18 LTX BL 3000, TBS 18 LTX BL 5000. Intended for processing screws on strips in industrial and commercial use.

The user bears sole responsibility for any damage caused by inappropriate use.

Generally accepted accident prevention regulations and the enclosed safety information must be observed.

2. General Safety Information



For your own protection and for the protection of your power tool, pay attention to all parts of the text that are marked with this symbol!



WARNING – Read the operating instructions to reduce the risk of injury.



WARNING Read all safety warnings and instructions. Failure to follow all safety warnings and instructions may result in electric shock, fire and/or serious injury.

Keep all safety instructions and information for future reference.

Always include these documents when passing on your power tool.

3. Special Safety Instructions

Hold power tool by insulated gripping surfaces, when performing an operation where the cutting accessory may contact hidden wiring. Cutting accessory contacting a "live" wire may make exposed metal parts of the power tool "live" and could give the operator an electric shock.

Ensure that the spot where you wish to work is free of **power cables, gas lines or water pipes** (e.g. using a metal detector).

Keep hands away from the rotating tool! Remove debris and similar material only when the machine is at a standstill.

Avoid unintentional startup: Remove the battery pack from the machine before making any adjustments, changing tools, maintaining or cleaning.

Only use the screwdriver magazine for inserting strip screws in industrial and commercial applications.

Always familiarise yourself with the tool and any potential dangers prior to use.

Observe all accident prevention and safety regulations applicable in the country of use.

Only use the screwdriver magazine in combination with Metabo screwdrivers HBS 18 LTX BL 3000, TBS 18 LTX BL 5000.

Always read the safety warnings and operating instructions for the relevant screwdriver.

Never direct an operational tool towards yourself or other people.

Secure the workpiece to prevent it from turning when screws are inserted.

Do not touch the screwdriver magazine or place your hands in the area where you intend to insert the screw while the tool is operating.

Use only a complete screwdriver magazine when working.

Only use screw types and dimensions that are listed in the Technical Specifications and make sure that they are suitable for the material being processed.

Always use genuine Metabo screwdriver bits and replace bits immediately if they become worn or damaged. (see chapter 8. Accessories).

Switch the screwdriver to "Clockwise" rotation. Removing screws ("Anti-clockwise" rotation) with the screwdriver magazine attached is not possible.



WARNING – Always wear protective goggles.

4. Overview

See page 2.

- 1 Depth stop
- 2 Scale (screw length)
- 3 Button for depth stop setting
- 4 Thumb wheel (set screw-in depth)
- 5 Locking knob
- 6 Carriage with front belt guide
- 7 Rear belt guidance
- 8 Standard depth guide (of screwdriver)
- 9 Tool holder (of screwdriver)
- 10 Screwdriver bit
- 11 Screwdriver spindle
- 12 Screw strip
- 13 Unlocking spring

5. Initial Operation



Avoid unintentional startup: Remove the battery pack from the machine before making any adjustments, changing tools, maintaining or cleaning.

5.1 Attaching the magazine to the screwdriver

Fig. A

- Remove the standard depth stop (8) and bit holder (9) of the screwdriver (follow the screwdriver operating instructions).
- Insert screwdriver bit (10) in screwdriver spindle (11).
- Plug the screwdriver magazine above the screwdriver bit (10) onto the machine (at the

desired angle) until it engages and a clear “click” can be heard from the locking button (5) .

For removal: Press the locking button (5) .

Remark:

The screwdriver magazine can be attached to the screwdriver in 8 positions (each rotated in 45° increments).

5.2 Adjusting the depth stop (1)

 Set the depth guide (1) without inserted screw strip (12) to the length of the screw used to ensure trouble-free functioning.

Note:

The numbers on the scale (2) correspond to the maximum screw length. **If the length of your screws is between 2 values: Set to the next higher number.**

- Press and keep the button (3) pressed, shift depth guide (1) and set to a number.
- Release the button (3) and shift the depth guide (1) until it clearly engages.

5.3 Presetting the screw depth

Fig. B

Adjust the screw depth by turning the knurled wheel (4).

- Push in the depth stop (1) up to the stop and hold in this position.
- The tip of the screwdriver bit (10) should protrude approx. 3 mm beyond the depth stop (1).
- If required, adjust the screw depth by turning the knurled wheel (4).

Fine adjustment is performed after the tool is tested. See section 6.2.

6. Use

6.1 Inserting / Removing a screw strip (12)

Fig. C

 Check whether the screw heads are resting on the plastic strip otherwise the strip guide may become damaged and no longer function correctly. The screw strip (12) can be inserted from either side.

- Push the screw belt (12) from below through the rear belt guide (7) and the front belt guide (6) , **until the first screw is one position before the screw-in position.** The screwdriver bit (10) picks up this screw when the depth stop (1) is pushed inwards.

 To remove the screw strip (12), pull it upwards through the tool. **Do not pull back the screw strip (12). This may cause serious damage.**

6.2 Handling

- Set clockwise rotation and “manual mode” or “automatic mode” on the screwdriver. Always read the safety warnings and operating instructions for the relevant screwdriver. **In automatic mode, do not touch any rotating parts, such as spindle, screwdriver bit or bit**

holder - risk of injury due to unintentional automatic activation of the machine.

- Keep the tool at a right angle to the workpiece surface and press the screwdriver magazine with the depth guide (1) against the workpiece to be screwed in. The screw is inserted.
- Fine adjustment of the screw-in depth: If required, adjust the screw depth by turning the knurled wheel (4).

Note:

Always ensure that the right screwdriver bit for the screw is used. If you are working with Philips screws, make sure you use a Philips screwdriver bit.

Always use the matching screw type for the respective workpiece material (see chapter Technical Data)

7. Cleaning, Maintenance

Contamination might cause the screwdriver magazine to malfunction, therefore regular cleaning is recommended.

Before cleaning / maintenance: Remove the screwdriver magazine from the screwdriver.

 Do not oil or grease.

Do not clean the screwdriver magazine using aspiration methods.

Fig. D

Disassemble in the event of strong contamination. Press the unlocking spring (13) with pliers and pull the carriage with the front belt guide (6) together with the depth guide (1) out of the housing. Pull the depth guide (1) off the carriage with the front belt guide (6) and clean all parts. Remove persistent residues with a brush.

Assembly takes place in reverse order.

8. Accessories

Use only genuine Metabo accessories.

Use only accessories that fulfil the requirements and specifications listed in these operating instructions.

Screwdriver tools / screwdriver bits: (length: 146 mm)

 PH (Phillips) no.2 x 146 mm (630836000)

For a complete range of accessories, see www.metabo.com or the catalogue.

9. Repairs

 Repairs to devices must be carried out by qualified specialists only!

If you have Metabo power tools that require repairs, please contact your Metabo service centre. For addresses see www.metabo.com.

You can download a list of spare parts from www.metabo.com.

10. Environmental Protection

Observe national regulations on environmentally compatible disposal and on the recycling of disused machines, packaging and accessories.

11. Technical Specifications

Changes due to technological progress reserved.

Weight: 0.4 kg

Compatible screw types, in screw strip:

Plasterboard screws

Chipboard screws

Steel roofing screws

Timber construction screws

Fibreboard screws

Compatible screw dimensions:

Length = 9 - 57 mm

Shank diameter (mm)= max. 5 mm

Head diameter (mm)= max. 9.5 mm

Screwdriver bits for screw drive:

PH (Philips) no. 2 x 146 mm

The technical specifications quoted are subject to tolerances (in compliance with relevant valid standards).

Notice originale

1. Utilisation conforme à l'usage

Ce chargeur pour visseuse est destiné à être monté sur les visseuses HBS 18 LTX BL 3000, TBS 18 LTX BL 5000. Il a été conçu pour l'utilisation industrielle et professionnelle de vis en bande.

L'utilisateur est entièrement responsable de tous les dommages résultant d'une utilisation non conforme.

Il est impératif de respecter les consignes générales de prévention contre les accidents ainsi que les consignes de sécurité ci-jointes.

2. Consignes générales de sécurité



Dans l'intérêt de votre propre sécurité et afin de protéger votre outil électrique, respecter les passages de texte marqués de ce symbole !



AVERTISSEMENT – Lire la notice d'utilisation afin d'éviter tout risque de blessure.



AVERTISSEMENT – Lire toutes les consignes de sécurité et les instructions.

Le non-respect des consignes de sécurité et des instructions peut être à l'origine d'une électrocution, d'un incendie et/ou de blessures graves.

Conserver toutes les consignes de sécurité et instructions pour une utilisation ultérieure.

Remettre votre outil électrique uniquement accompagné de ces documents.

3. Consignes de sécurité particulières

Lors de travaux où l'outil risque de rencontrer des câbles électriques non apparents, tenez la machine par les côtés isolés des poignées. Le contact avec un câble électrique sous tension peut également mettre les parties métalliques de l'outil sous tension et provoquer une électrocution.

Vérifier que l'endroit où vous allez intervenir ne comporte **aucune conduite électrique, d'eau ou de gaz** (par ex. à l'aide d'un détecteur de métal).

Ne pas toucher l'outil lorsqu'il est en marche !

Éliminer uniquement les sciures de bois et autres lorsque la machine est à l'arrêt.

Évitez toute mise en marche accidentelle : retirez la batterie de l'outil avant toute opération de réglage, de changement d'accessoire, de maintenance ou de nettoyage.

Utilisez uniquement le chargeur pour visser des vis sur bande dans le cadre d'une utilisation industrielle et professionnelle.

Utilisez uniquement l'appareil après avoir pris connaissance du maniement et des dangers éventuels.

Respectez les consignes de prévention des accidents ainsi que les dispositions de sécurité en vigueur dans votre pays.

Utiliser uniquement le chargeur pour visseuse avec les visseuses Metabo HBS 18 LTX BL 3000, TBS 18 LTX BL 5000.

Respectez impérativement les consignes de sécurité et le mode d'emploi de la visseuse utilisée.

Ne dirigez jamais l'appareil prêt à être utilisé vers vous-même ou vers d'autres personnes.

Lors du vissage de vis, veillez à ce que la pièce soit bien fixée pour éviter qu'elle ne tourne également.

Lors de l'utilisation, ne touchez pas au chargeur ni au point de vissage.

Travaillez toujours avec un chargeur pour visseuse complet.

Travaillez uniquement avec les types et les dimensions de vis indiqués dans les caractéristiques techniques. Veillez à ce que celles-ci conviennent au matériau à visser.

Utilisez uniquement des embouts de vissage Metabo d'origine et remplacez-les immédiatement en cas d'usure ou de dommage. (Voir chapitre 8. Accessoires.)

Réglez la visseuse sur « Rotation à droite ». Il n'est pas possible de retirer les vis en « Rotation à gauche » avec le chargeur.



AVERTISSEMENT – Toujours porter des lunettes de protection.

4. Vue d'ensemble

Voir page 2.

- 1 Butée de profondeur
- 2 Échelle graduée (longueur des vis)
- 3 Bouton pour le réglage de la butée de profondeur
- 4 Molette (réglage de la profondeur de vissage)
- 5 Bouton de verrouillage
- 6 Chariot avec guide de bande à l'avant
- 7 Guide de bande arrière
- 8 Butée de profondeur standard (de la visseuse)
- 9 Porte-outil (de la visseuse)
- 10 Embout de vissage
- 11 Broche de vissage
- 12 Bande de vis
- 13 Ressort de déverrouillage

5. Mise en service



Évitez toute mise en marche accidentelle : retirez la batterie de l'outil avant toute opération de réglage, de changement d'accessoire, de maintenance ou de nettoyage.

5.1 Installer le chargeur sur la visseuse

Fig. A.

- Retirer la butée de profondeur (8) et le porte-outil (9) de la visseuse (respecter le mode d'emploi de la visseuse).
- Placer l'embout de vissage (10) dans la broche de vissage (11).
- Glisser le chargeur pour visseuse sur l'embout de vissage (10) fixé sur la machine (dans l'angle souhaité) jusqu'à ce que le bouton de verrouillage (5) émette un « clic ».

Pour le retrait : appuyer sur le bouton de verrouillage (5).

Remarque :

Le chargeur pour visseuse peut être installé sur la visseuse dans 8 positions (tous les 45°).

5.2 Régler la butée de profondeur (1)

 Régler la butée de profondeur (1) sans bande de vis (12) en fonction de la longueur des vis utilisées afin d'assurer un bon fonctionnement.

Remarque :

Les chiffres de l'échelle graduée (2) correspondent à la longueur de vis maximale. **Si la longueur de vos vis est entre 2 valeurs : réglez la machine sur le chiffre supérieur.**

- Appuyer sur le bouton (3) et le maintenir enfoncé, déplacer la butée de profondeur (1) et la régler sur un chiffre.
- Relâcher le bouton (3), déplacer la butée de profondeur (1) jusqu'à ce qu'elle s'encliquète.

5.3 Prérégler la profondeur de vissage

Fig. B.

Régler la profondeur de vissage en tournant la molette (4).

- Appuyer sur la butée de profondeur (1) jusqu'à la butée et la maintenir enfoncée.
- La pointe de l'embout de vissage (10) doit dépasser d'environ 3 mm de la butée de profondeur (1).
- Le cas échéant, régler la profondeur de vissage en tournant la molette (4).

Effectuer des essais pour obtenir un réglage précis. Voir chapitre 6.2.

6. Utilisation

6.1 Insérer / retirer la bande de vis (12)

Fig. C.

 Vérifier si les têtes de vis reposent sur la bande en plastique, sinon le guide de bande risque d'être endommagé et le fonctionnement altéré.

La bande de vis (12) ne présente pas de direction préférentielle, elle peut donc être insérée des deux côtés.

- Glisser la bande de vis (12) par en dessous dans le guide de bande arrière (7) et dans le guide de bande avant (6) **jusqu'à ce que la première vis se trouve une position avant la position de vissage.** L'embout de vissage (10) saisira cette vis lorsque la butée de profondeur (1) sera poussée vers le bas.

 Pour retirer la bande de vis (12) de l'outil, la tirer vers le haut à travers l'appareil. **Ne tirez pas la bande de vis (12) vers l'arrière. Cela peut entraîner de graves dommages.**

6.2 Maniement

- Régler la rotation à droite et le « mode manuel » ou le « mode automatique » sur la visseuse. Respectez impérativement les consignes de sécurité et le mode d'emploi de la visseuse. **En mode automatique, ne pas toucher les pièces qui tournent comme la broche, l'embout de vissage ou le porte-embout - risque de blessure en cas de mise en marche accidentelle de la machine.**
- Maintenez l'appareil perpendiculairement par rapport à la surface de la pièce à usiner et poussez le chargeur pour visseuse avec la butée de profondeur (1) contre la pièce à visser. Cela visse la vis.
- Réglage précis de la profondeur de vissage : régler la profondeur de vissage en tournant la molette (4).

Remarque :

Assurez-vous que vous utilisez toujours le bon embout de vissage pour la vis. Si vous utilisez des vis avec une tête Phillips, vous devez utiliser un embout de vissage Phillips.

Utilisez toujours des vis adaptées au matériau à visser (voir chapitre Caractéristiques techniques)

7. Nettoyage, maintenance

La saleté peut causer des dysfonctionnements au niveau du chargeur pour visseuse. Il est donc recommandé de le nettoyer régulièrement.

Avant le nettoyage / la maintenance : retirer le chargeur pour visseuse de la visseuse.

 Ne pas lubrifier avec de l'huile ou de la graisse.

Nettoyez le chargeur pour visseuse avec un aspirateur.

Fig. D.

En cas d'encrassement important, démontez-le : Comprimez le ressort de déverrouillage (13) avec une pince et retirez le chariot avec le guide de bande (6) avant et la butée de profondeur (1) du carter. Retirez la butée de profondeur (1) du chariot (6) et nettoyez toutes les pièces. Éliminez les résidus tenaces avec une brosse.

Procédez dans l'ordre inverse pour le montage.

8. Accessoires

Utiliser uniquement des accessoires originaux Metabo.

Utiliser uniquement des accessoires qui sont conformes aux exigences et aux données caractéristiques indiquées dans la présente notice d'utilisation.

Outil de vissage / embouts de vissage :
(longueur : 146 mm)

 PH (Phillips) n° 2 x 146 mm (630836000)

Gamme d'accessoires complète, voir www.metabo.com ou catalogue.

9. Réparations



Seul un électricien est habilité à effectuer des réparations sur les outils !

Pour toute réparation sur un outil électrique Metabo, veuillez contacter le représentant Metabo. Voir les adresses sur www.metabo.com.

Les listes des pièces détachées peuvent être téléchargées sur www.metabo.com.

10. Protection de l'environnement

Suivez les réglementations nationales concernant l'élimination écologique et le recyclage des machines, des emballages et des accessoires.

11. Caractéristiques techniques

Sous réserve de modifications allant dans le sens du progrès technique.

Poids : 0,4 kg

Types de vis utilisées, rechargées par bande : vis autoforeuse

vis autotaraudeuse

vis à tôle

vis à bois

vis pour plaque de fibre

Dimensions des vis utilisées :

Longueur = 9 - 57 mm

Diamètre de tige (mm) = max. 5 mm

Diamètre de tête (mm) = max. 9,5 mm

Embout de vissage adapté à l'entraînement de vissage :

PH (Phillips) n° 2 x 146 mm

Les caractéristiques techniques indiquées sont soumises à tolérance (selon les normes en vigueur correspondantes).

Oorspronkelijke gebruiksaanwijzing

1. Doelmatig gebruik

Dit schroevenmagazijn is bestemd voor de bevestiging aan de Metabo-schroefmachines HBS 18 LTX BL 3000, TBS 18 LTX BL 5000. Bestemd voor het verwerken van schroeven in schroefbanden voor industrieel en commercieel gebruik.

Alleen de gebruiker is aansprakelijk voor schade door oneigenlijk gebruik.

De algemeen erkende ongevallenpreventievoorschriften en de bijgevoegde veiligheidsinstructies moeten in acht worden genomen.

2. Algemene veiligheidsinstructies



Let voor uw veiligheid en die van het elektrisch gereedschap op de passages die zijn voorzien van dit symbool!



WAARSCHUWING – Lees de gebruikershandleiding om het risico op letsel te verminderen.



WAARSCHUWING Lees alle veiligheidsinstructies en aanwijzingen.

Het niet opvolgen van de veiligheidsinstructies en aanwijzingen kan een elektrische schok, brand en/of ernstig letsel veroorzaken.

Bewaar alle veiligheidsinstructies en aanwijzingen met het oog op toekomstig gebruik.

Geef uw elektrisch gereedschap alleen met deze documenten aan anderen door.

3. Speciale veiligheidsinstructies

Houd het apparaat vast aan de geïsoleerde greepvlakken wanneer u werkzaamheden uitvoert, waarbij het inzetgereedschap verborgen stroomleidingen kan raken. Door het contact met een spanningvoerende geleider kunnen ook metalen onderdelen van de machine onder spanning worden gezet, met een elektrische schok als mogelijk gevolg.

Controleer, (bijv. met behulp van een metaaldetector) dat zich op de plaats die bewerkt moet worden, **geen stroom-, water- of gasleidingen** bevinden.

Neem de draaiende onderdelen van de machine niet vast! Verwijder spaanders en dergelijke uitsluitend bij een stilstandende machine.

Voorkom per ongeluk starten: haal het accupack uit de machine voordat instel-, ombouw-, onderhouds- of reinigingswerkzaamheden uitgevoerd worden.

Gebruik het schroevenmagazijn uitsluitend voor het indraaien van schroeven in schroefbanden voor industriële en commerciële doeleinden.

Gebruik het apparaat alleen wanneer u vertrouwd bent met de bediening en de mogelijke gevaren.

Neem de voorschriften ten aanzien van ongevallenpreventie en de in uw land geldende veiligheidsbepalingen in acht.

Gebruik het schroevenmagazijn alleen met de Metabo-schroefmachines HBS 18 LTX BL 3000, TBS 18 LTX BL 5000.

U dient beslist de veiligheidsinstructies en de gebruiksaanwijzing van de betreffende schroefmachine in acht te nemen.

Richt het apparaat dat gereed is voor gebruik nooit op u zelf of op andere personen.

Beveilig het werkstuk bij het indraaien van schroeven tegen meedraaien.

Grijp tijdens bedrijf niet in het schroefmagazijn en raak de plaats waar geschroefd moet worden niet aan.

Werk uitsluitend met een volledig schroevenmagazijn.

Werk alleen met de schroeftypen en -afmetingen die in de technische gegevens worden aangegeven. Let erop dat deze geschikt zijn voor het te bewerken materiaal.

Gebruik originele Metabo-schroefbits en vervang deze direct in geval van slijtage of beschadiging. (zie hoofdstuk 8. Accessoires.)

Schakel de schroefmachine op "rechtsloop". Het is niet mogelijk om schroeven met het schroevenmagazijn in „linksloop“ uit te draaien.



WAARSCHUWING – Draag altijd een veiligheidsbril.

4. Overzicht

Zie pagina 2.

- 1 Diepteaanslag
- 2 Schaal (schroeflengte)
- 3 Knop voor de instelling van de diepteaanslag
- 4 Gekarteld wieltje (inschroefdiepte instellen)
- 5 Vergrendelknop
- 6 Slede met voorste stripgeleiding
- 7 Achterste stripgeleiding
- 8 Standaard diepteaanslag (van de schroefmachine)
- 9 Gereedschapshouder (van de schroefmachine)
- 10 Schroefbit
- 11 Schroefspil
- 12 Schroefband
- 13 Ontgrendelingsveer

5. Ingebruikname



Voorkom per ongeluk starten: haal het accupack uit de machine voordat instel-,

ombouw-, onderhouds- of reinigingswerkzaamheden uitgevoerd worden.

5.1 Schroevenmagazijn op de schroefmachine aanbrengen

Afb. A.

- Standaard diepteaanslag (8) en gereedschapshouder (9) van de schroefmachine verwijderen (neem de gebruiksaanwijzing van de schroefmachine in acht).
- Schraufbit (10) in de schroefspil (11) plaatsen.
- Schroevenmagazijn over de schroefbit (10) op de machine (in de gewenste hoek) plaatsen, totdat de vergrendelingsknop (5) met een duidelijke 'klik' wordt vergrendeld.

Voor het verwijderen: vergrendelingsknop (5) drukken.

Opmerking:

Het schroevenmagazijn kan in 8 standen (steeds met 45° gedraaid) op de schroefmachine worden bevestigd.

5.2 Diepteaanslag (1) instellen

 De diepteaanslag (1) zonder geplaatst schroefband (12) instellen op de lengte van de gebruikte schroeven, om een feilloze werking te waarborgen.

Aanwijzing:

De cijfers op de schaal (2) komen overeen met de maximale schroevenlengte. **Als de lengte van uw schroeven tussen 2 waarden ligt: stel dan in op de hogere waarde.**

- De knop (3) drukken en ingedrukt houden, de diepteaanslag (1) verschuiven en op een cijfer instellen.
- De knop (3) loslaten en de diepteaanslag (1) verschuiven tot hij merkbaar vast klikt.

5.3 Schroefdiepte vooraf instellen

Afb. B.

De schroefdiepte door het draaien van het gekarteld wielletje (4) instellen.

- De diepteaanslag (1) tot de aanslag indrukken en ingedrukt houden.
- De punt van de schroefbit (10) moet ca. 3 mm over de diepteaanslag (1) uitsteken.
- Indien nodig de schroefdiepte door het draaien van het gekarteld wielletje (4) instellen.

De fijninstelling vindt plaats na een paar keer uitproberen. Zie hiervoor hoofdstuk 6.2.

6. Gebruik

6.1 Schroefband (12) plaatsen / verwijderen

Afb. C.

 Controleer of de schroefkoppen op de plastic band liggen, omdat anders de stripgeleiding beschadigd wordt en afbreuk wordt gedaan aan de werking.

De schroefstrip (12) heeft geen voorkeursrichting, hij kan daarom vanaf beide kanten worden ingebracht.

- Schuif de schroefstrip (12) van beneden door de achterste stripgeleiding (7) en de voorste stripgeleiding (6), **totdat de eerste schroef zich een positie voor de schroefpositie bevindt.** De schroefbit (10) neemt deze schroef op wanneer de diepteaanslag (1) naar beneden wordt gedrukt.

 Om de schroefstrip (12) uit het apparaat te verwijderen trekt u hem naar boven door het eruit apparaat. **Trek de schroefstrip (12) niet terug. Dit kan tot ernstige beschadigingen leiden.**

6.2 Bediening

- Stel aan de schroefmachine de rechtsloop en 'handmatige modus' of 'automatische modus' in. U dient beslist de veiligheidsinstructies en de gebruiksaanwijzing van de schroefmachine in acht te nemen. **Raak in de automatische modus geen draaibare onderdelen zoals spil, schroefbit of bithouder aan; letselgevaar door onbedoeld automatisch inschakelen van de machine.**

- Houd het apparaat in een rechte hoek ten opzichte van het werkstukoppervlak en druk het schroevenmagazijn met de diepteaanslag (1) tegen het vast te schroeven werkstuk. De schroef wordt erin gedraaid.

- Fijninstelling van de schroefdiepte: indien nodig de schroefdiepte door het draaien van het gekarteld wielletje (4) instellen.

Aanwijzing:

Zorg ervoor dat u altijd het juiste schroefbit voor de schroef gebruikt. Wanneer u schroeven met Philips-kop gebruikt, moet u ook een Philips-schroefbit gebruiken.

Gebruik altijd de juiste soort schroef voor het betreffende werkstukmateriaal (zie hoofdstuk Technische gegevens)

7. Reiniging, onderhoud

Verontreinigingen kunnen functionele storingen van het schroevenmagazijn tot gevolg hebben, daarom raden wij een regelmatig reiniging aan.

Voor de reiniging/het onderhoud: het schroevenmagazijn van de schroefmachine verwijderen.

 Niet oliën of invetten.

Reinig het schroevenmagazijn door het schoon te zuigen.

Afb. D.

Bij sterke verontreiniging demonteren:

Druk de ontgrendelingsveer (13) met een tang bij elkaar en trek de slede met voorste stripgeleiding (6) compleet met de diepteaanslag (1) uit de behuizing. Trek de diepteaanslag (1) van de slede met de voorste stripgeleiding (6) en reinig alle onderdelen. Hardnekkige restjes met een borstel verwijderen.

De montage gebeurt in omgekeerde volgorde.

8. Toebehoren

Gebruik alleen origineel Metabo toebehoor.

Gebruik alleen toebehoren dat voldoet aan de in deze gebruikershandleiding aangegeven eisen en kenmerken.

Schroefgereedschap / schroefbits:
(lengte: 146 mm)



PH (Philips) nr.2 x 146 mm (630836000)

Compleet toebehorenprogramma, zie www.metabo.com of de catalogus.

9. Reparatie



Reparaties aan gereedschappen mogen uitsluitend worden uitgevoerd door een erkend vakman!

Neem voor gereedschap van Metabo dat gerepareerd dient te worden contact op met uw Metabo-vertegenwoordiging. Zie voor adressen www.metabo.com.

Lijsten met reserveonderdelen kunt u via www.metabo.com downloaden.

10. Milieubescherming

Neem de nationale voorschriften in acht voor een milieuvriendelijke verwijdering en de recycling van afgedankte gereedschappen, verpakkingen en toebehoren.

11. Technische gegevens

Wijzigingen en technische verbeteringen voorbehouden.

Gewicht: 0,4 kg

Te gebruiken soorten schroeven, in magazijnband:

gipskartonschroeven
spaanplaatschroeven
plaatboorschroeven
houtbouwschroeven
vezelplaatschroeven

Te gebruiken schroefafmetingen:

lengte = 9-57 mm
schachtdiameter (mm) = max. 5 mm
kopdiameter (mm) = max. 9,5 mm

Bruikbare schroefbits voor schroefaandrijving:

PH (Philips) nr. 2 x 146 mm

De vermelde technische gegevens zijn tolerantiewaarden (overeenkomstig de betreffende geldige norm).

Istruzioni originali

1. Utilizzo conforme

Questo caricatore per avvitatore è destinato ad essere montato sugli avvitatori Metabo HBS 18 LTX BL 3000, TBS 18 LTX BL 5000. È destinato all'applicazione di viti a nastro nell'ambito industriale e artigianale.

Per eventuali danni derivanti da un uso improprio del dispositivo è responsabile esclusivamente l'utilizzatore.

È obbligatorio rispettare le prescrizioni generali per la prevenzione degli infortuni nonché le avvertenze di sicurezza allegate.

2. Avvertenze generali di sicurezza



Per proteggere la propria persona e per una migliore cura dell'elettrotensile, attenersi alle parti di testo contrassegnate con questo simbolo!



AVVERTENZA – Leggere le istruzioni per l'uso al fine di ridurre il rischio di lesioni.



AVVERTENZA Leggere tutte le avvertenze di sicurezza e le relative istruzioni.

Eventuali omissioni nell'adempimento delle avvertenze di sicurezza e delle istruzioni possono causare scosse elettriche, incendi e/o lesioni gravi.

Conservare tutte le avvertenze di sicurezza e le istruzioni per un uso futuro.

L'elettrotensile va ceduto esclusivamente insieme al presente documento.

3. Avvertenze specifiche di sicurezza

Tenere l'utensile dalle superfici di presa isolate quando si eseguono lavori durante i quali è possibile che l'utensile accessorio entri in contatto con cavi elettrici nascosti. Il contatto con un cavo sotto tensione può mettere sotto tensione anche i componenti metallici del dispositivo e provocare così una scossa elettrica.

Assicurarsi che dietro il punto su cui si lavora non ci siano **cavi elettrici e tubi dell'acqua o del gas** (ad esempio utilizzare un metal detector).

Non avvicinare le mani all'utensile rotante! Rimuovere trucioli e simili solo con il dispositivo disinserito.

Evitare un avviamento indesiderato: Prima di eseguire qualsivoglia intervento di regolazione, modifica, manutenzione o pulizia, estrarre la batteria dall'utensile.

Utilizzare il caricatore per avvitatore autoalimentato esclusivamente per fissare le viti a nastro, in ambito industriale e artigianale.

Utilizzare l'utensile soltanto se si ha familiarità con l'uso e se si conoscono i potenziali rischi ivi connessi.

Attenersi alle avvertenze per la prevenzione degli infortuni e alle avvertenze di sicurezza del proprio Paese.

Utilizzare il caricatore per avvitatore solo con le viti Metabo HBS 18 LTX BL 3000, TBS 18 LTX BL 5000.

Attenersi tassativamente alle avvertenze di sicurezza e alle istruzioni d'uso dell'avvitatore impiegato.

Non puntare mai l'utensile pronto all'uso contro di sé o altre persone.

Durante l'avvitamento delle viti, assicurare il pezzo in lavorazione affinché non ruoti insieme alla vite.

Durante l'uso, evitare di infilare le dita nel caricatore o di metterle sul punto di avvitamento.

Lavorare soltanto con un caricatore completo.

Lavorare soltanto con viti corrispondenti ai tipi e alle misure specificate nei dati tecnici. Accertarsi che siano adatte al materiale da avvitare.

Utilizzare soltanto bit di avvitatura originali Metabo e sostituirli immediatamente in caso di usura o danneggiamento. (Vedere il capitolo 8. Accessori.)

Commutare l'avvitatore su "Destra". Non è possibile svitare le viti nel funzionamento "Sinistrorso" con il caricatore.



AVVERTENZA – Indossare sempre gli occhiali protettivi.

4. Panoramica generale

Vedere a pagina 2.

- 1 Battuta di profondità
- 2 Scala (lunghezze viti)
- 3 Pulsante per regolazione battuta di profondità
- 4 Rotella zigrinata (regolazione profondità di avvitamento)
- 5 Pulsante di blocco
- 6 Slitta con guida nastro anteriore
- 7 Guida nastro posteriore
- 8 Battuta di profondità standard (dell'avvitatore)
- 9 Portautensili (dell'avvitatore)
- 10 Bit di avvitatura
- 11 Mandrino avvitatore
- 12 Nastro portaviti
- 13 Molla di sblocco

5. Messa in funzione



Evitare un avviamento indesiderato: Prima di eseguire qualsivoglia intervento di regolazione, modifica, manutenzione o pulizia, estrarre la batteria dall'utensile.

5.1 Applicazione del caricatore all'avvitatore

Fig. A.

- Rimuovere la battuta di profondità standard (8) e il portautensili (9) dell'avvitatore (attenersi alle istruzioni per l'uso dell'avvitatore).
- Inserire il bit di avvitatura (10) nel mandrino dell'avvitatore (11).
- Applicare il caricatore tramite il bit di avvitatura (10) alla macchina (nell'angolo desiderato) fino a quando non scatta in posizione con un clic chiaramente percettibile del pulsante di blocco (5).

Per rimuovere: premere il pulsante di blocco (5).

Nota!

Il caricatore può essere applicato in 8 posizioni (ruotandolo di 45°) sull'avvitatore.

5.2 Regolazione della battuta di profondità (1)

 Regolare la battuta di profondità (1) alla lunghezza delle viti utilizzate, senza il nastro portaviti inserito (12), per garantire un funzionamento perfetto.

Nota!

Le cifre riportate sulla scala (2) corrispondono alla lunghezza massima delle viti. **Se la lunghezza delle viti è compresa tra 2 valori, regolarla sulla cifra immediatamente superiore.**

- Premere il tasto (3) e tenerlo premuto, spostare la battuta di profondità (1) e regolare su una cifra.
- Rilasciare il tasto (3) e spostare la battuta (1) finché non scatta in posizione.

5.3 Preimpostazione della profondità di avvitamento

Fig. B.

Regolare la profondità di avvitamento agendo sulla rotella zigrinata (4).

- Spingere la battuta di profondità (1) fino al fermo e continuare ad esercitare pressione.
- La punta del bit di avvitatura (10) deve sporgere di ca. 3 mm sopra la battuta di profondità (1).
- Regolare all'occorrenza la profondità di avvitamento agendo sulla rotella zigrinata (4).

La regolazione fine si esegue dopo un avvitamento di prova. Consultare in merito il capitolo 6.2.

6. Utilizzo

6.1 Applicazione/rimozione del nastro portaviti (12)

Fig. C.

 Verificare che le teste delle viti poggino sul nastro di plastica, altrimenti la guida del nastro si danneggia, compromettendo il funzionamento dell'apparecchio.

Il nastro portaviti (12) non ha una direzione preferenziale, pertanto può essere applicato da entrambi i lati.

- Spingere il nastro portaviti (12) dal basso attraverso la guida nastro posteriore (7) e la guida

nastro anteriore (6) fino a quando la prima vite non si pone in una posizione davanti alla posizione di avvitamento. Il bit di avvitatura (10) prende questa vite, premendo sulla battuta di profondità (1).

 Per rimuovere il nastro portaviti (12) dall'utensile, tirarlo verso l'alto attraverso l'utensile. **Non tirare indietro il nastro portaviti (12). Questo può causare seri danneggiamenti.**

6.2 Maneggio

- Commutare l'avvitatore su "Destroso" e impostare "modalità manuale" o "modalità automatica". Attenersi tassativamente alle avvertenze di sicurezza e alle istruzioni d'uso dell'avvitatore impiegato. **Nella modalità automatica, non toccare alcun componente rotante, come il mandrino, il bit di avvitatura o il portabit: pericolo di lesioni a causa dell'avvio automatico accidentale della macchina.**

- Tenere l'utensile in perpendicolare rispetto alla superficie del pezzo e premere il caricatore con la battuta di profondità (1) contro il pezzo da avvitare. La vite viene avvitata.

- Regolazione fine della profondità di avvitamento: regolare all'occorrenza la profondità di avvitamento agendo sulla rotella zigrinata (4).

Nota!

Accertarsi di utilizzare sempre il bit di avvitatura giusto per la vite. Se si utilizzano viti con testa Phillips, si deve utilizzare ugualmente un bit di avvitatura Phillips. Utilizzare sempre una vite adeguata al materiale del pezzo utilizzato (vedi capitolo Dati tecnici).

7. Pulizia, manutenzione

Lo sporco può provocare malfunzionamenti del caricatore, quindi si consiglia di pulire regolarmente.

Prima della pulizia / manutenzione: rimuovere il caricatore dall'avvitatore.

 Non lubrificare con oli o grassi.

Pulire il caricatore tramite aspirazione.

Fig. D.

In caso di sporco eccessivo, smontare:

Comprimere la molla di sblocco (13) tramite una pinza ed estrarre la slitta con la guida nastro anteriore (6) insieme alla battuta di profondità (1) dall'alloggiamento. Estrarre la battuta di profondità (1) dalla slitta con la guida nastro anteriore (6) e pulire tutti i componenti. I residui ostinati vanno rimossi con una spazzola.

Il montaggio avviene nell'ordine inverso.

8. Accessori

Utilizzare solo accessori originali Metabo.

Utilizzare esclusivamente accessori conformi ai requisiti e ai parametri riportati nelle presenti istruzioni per l'uso.

Utensile avvitatore/bit di avvitatura:
(lunghezza: 146 mm)



PH (Phillips) 2 x 146 mm (630836000)

La gamma completa degli accessori è disponibile all'indirizzo www.metabo.com oppure nel catalogo.

9. Riparazione



Le eventuali riparazioni dei dispositivi devono essere eseguite esclusivamente da personale tecnico specializzato!

Per gli utensili Metabo che necessitano di riparazione, rivolgersi al proprio rappresentante Metabo di zona. Per gli indirizzi consultare il sito www.metabo.com.

Gli elenchi delle parti di ricambio possono essere scaricati dal sito www.metabo.com.

10. Rispetto dell'ambiente

Attenersi alle norme nazionali riguardo allo smaltimento eco-compatibile e al riciclaggio di macchine fuori servizio, imballaggi e accessori.

11. Dati tecnici

Ci riserviamo il diritto di apportare modifiche nell'ambito dello sviluppo tecnologico.

Peso: 0,4 kg

Tipi di viti che possono essere utilizzate e caricate sul nastro: Viti per cartongesso

Viti per pannelli di truciolato

Viti per lamiera

Viti per legno da costruzione

Viti per pannelli in fibra

Dimensioni delle viti che possono essere utilizzate:

Lunghezza = 9 - 57 mm

Diametro del codolo (mm) = max. 5 mm

Diametro della testa (mm) = max. 9,5 mm

Bit di avvitatura che possono essere utilizzati per le seguenti trasmissioni a vite:

PH (Phillips) 2 x 146 mm

I dati tecnici sopra indicati sono soggetti a tolleranze (secondo gli standard specifici vigenti).

Manual original

1. Uso conforme a su finalidad

Este cargador para destornillador ha sido diseñado para el montaje en los destornilladores Metabo HBS 18 LTX BL 3000, TBS 18 LTX BL 5000. Éste ha sido diseñado para la alimentación de tornillos en aplicaciones industriales y comerciales.

Los posibles daños derivados de un uso inadecuado son responsabilidad exclusiva del usuario.

Se deberán respetar las normas generales reconocidas sobre prevención de accidentes y las indicaciones de seguridad adjuntas.

2. Instrucciones generales de seguridad



Por su propia protección y la de su herramienta eléctrica, preste especial atención a los puntos de texto marcados con este símbolo.



ADVERTENCIA – Lea el manual de instrucciones para reducir el riesgo de accidentes.



ADVERTENCIA: lea íntegramente las indicaciones de seguridad e instrucciones de manejo. *El incumplimiento de las instrucciones de seguridad siguientes puede dar lugar a descargas eléctricas, incendios y/o lesiones graves.*

Guarde estas indicaciones de seguridad e instrucciones de manejo en un lugar seguro.

Si entrega su herramienta eléctrica a otra persona, es imprescindible acompañarla de este documento.

3. Indicaciones especiales de seguridad

Sujete la herramienta por las superficies de la empuñadura aisladas cuando realice trabajos en los que la herramienta de inserción pudiera entrar en contacto con cables eléctricos ocultos. El contacto con un cable conductor de corriente puede electrizar también las partes metálicas de la herramienta y causar una descarga eléctrica.

Asegúrese de que en el lugar de trabajo no existan **cables, tuberías de agua o gas** (por ejemplo, con ayuda de un detector de metales).

¡No tocar la herramienta en rotación! Eliminar virutas y otros residuos similares solo con la máquina detenida.

Evite una marcha accidental: extraiga la batería de la herramienta antes de llevar a cabo cualquier ajuste, reequipamiento, trabajo de mantenimiento o limpieza.

Utilice el cargador para destornillador exclusivamente para atornillar tornillos desde cargadores de tira en el uso industrial y profesional.

Utilice la herramienta únicamente si está familiarizado con su manipulación y los posibles riesgos derivados de la misma.

Observe los reglamentos para la prevención de accidentes y las normas de seguridad de su país.

Utilice el cargador para destornillador únicamente con los destornilladores Metabo HBS 18 LTX BL 3000, TBS 18 LTX BL 5000.

Observe siempre las indicaciones de seguridad y las instrucciones de manejo del destornillador utilizado.

No dirija nunca la herramienta preparada para funcionar ni hacia usted ni hacia otras personas.

Al atornillar tornillos, sujete la pieza de trabajo para que no gire.

Durante el funcionamiento, no coloque nunca la mano en el cargador para destornillador ni en el punto en el que va a atornillar.

Trabaje solo con un cargador para destornillador completo.

Utilice únicamente los tipos y dimensiones de tornillo indicados en las Especificaciones técnicas. Asegúrese de que son adecuados para el material que va a unir.

Utilice únicamente puntas de destornillador originales de Metabo y en caso de desgaste o deterioro cámbielas inmediatamente. (Véase el capítulo 8. Accesorios.)

Ajuste el destornillador a "giro a la derecha". No se pueden extraer tornillos con "giro a la izquierda" con el cargador para destornillador.



ADVERTENCIA: utilice siempre gafas protectoras.

4. Descripción general

Véase la página 2.

- 1 Tope de profundidad
- 2 Escala (longitudes de tornillos)
- 3 Botón de ajuste para el tope de profundidad
- 4 Rueda moleteada (ajuste de la profundidad de atornillado)
- 5 Botón de cierre
- 6 Carro con guía de cinta delantera
- 7 Guía de cinta trasera
- 8 Tope de profundidad estándar (del destornillador)
- 9 Portaherramientas (del destornillador)
- 10 Lámina de destornillador
- 11 Husillo del atornillador
- 12 Tira de tornillos
- 13 Muelle de desbloqueo

5. Puesta en servicio

 Evite una marcha accidental: extraiga la batería de la herramienta antes de llevar a cabo cualquier ajuste, reequipamiento, trabajo de mantenimiento o limpieza.

5.1 Montaje del cargador en el destornillador Fig. A.

- Retire el tope de profundidad estándar (8) y el portaherramientas (9) del destornillador (observe las instrucciones de manejo del destornillador).
 - Coloque la punta (10) en el husillo del destornillador (11).
 - Inserte el cargador a través de la punta (10) en la herramienta (con el ángulo deseado) hasta que encaje con un clic claro del botón de cierre (5).
- Para extraerlo, presione el botón de cierre (5).

Observación:

El cargador puede colocarse en el destornillador en 8 posiciones (cada una girada 45 ° con respecto a la anterior).

5.2 Ajuste del tope de profundidad (1)

 Ajuste el tope de profundidad (1) (sin que la tira de tornillos esté colocada) (12) a la longitud de los tornillos empleados para garantizar un funcionamiento correcto.

Nota:

Los números en la escala (2) se corresponden con la longitud máxima de los tornillos. **Si la longitud de los tornillos se encuentra entre dos valores, el ajuste se realizará redondeando al alza.**

- Presione el botón (3) y manténgalo presionado, desplace el tope de profundidad (1) y ajústelo a un número.
- Suelte el botón (3) y desplace el tope de profundidad (1) hasta que perciba que encaja.

5.3 Preajuste de la profundidad de atornillado

Fig. B.

Ajuste la profundidad de atornillado girando la rueda moleteada (4).

- Presione el tope de profundidad (1) hasta el tope y manténgalo presionado.
- El extremo de la punta de destornillador (10) debería sobresalir aprox. 3 mm por encima del tope de profundidad (1):
- Si es preciso, ajuste la profundidad de atornillado girando la rueda moleteada (4).

El ajuste de precisión se realiza después de un atornillado de prueba. Véase al respecto el capítulo 6.2.

6. Manejo

6.1 Colocación / extracción de la tira de tornillos (12)

Fig. C.

 Compruebe si las cabezas de los tornillos se encuentran por encima de la tira de plástico, ya que de lo contrario la guía resulta dañada, lo que afectaría al funcionamiento.

La tira de tornillos (12) no tiene una dirección de movimiento determinada, por lo que puede insertarse por ambos lados.

- Desplace la tira de tornillos (12) desde abajo a través de la guía de cinta trasera (7) y la guía de cinta delantera (6) **hasta que el primer tornillo se encuentre en la posición anterior a la posición de atornillado.** La punta de destornillador (10) tomará ese tornillo al presionar el tope de profundidad (1).

 Para retirar la tira de tornillos (12) de la herramienta, pásela a través de la herramienta y sáquela hacia arriba. **No tire de la tira de tornillos (12) hacia atrás. Podrían producirse daños serios.**

6.2 Manipulación

- Ajuste en el destornillador la marcha a la derecha y el "modo manual" o el "modo automático". Observe siempre las indicaciones de seguridad y las instrucciones de manejo del destornillador utilizado. **En el modo automático, no toque ninguna pieza giratoria, como el husillo, la punta o el portapuntas, ya que existe el riesgo de que se produzcan lesiones por una conexión automática accidental de la máquina.**
- Mantenga la herramienta perpendicular a la superficie de la pieza y presione el cargador con el tope de profundidad (1) contra la pieza que se vaya a atornillar. El tornillo se aprieta.
- Ajuste de precisión de la profundidad de atornillado: si es preciso, ajuste la profundidad de atornillado girando la rueda moleteada (4).

Nota:

Asegúrese de utilizar siempre la punta de destornillador adecuada para el tornillo. Si utiliza tornillos de cabeza Phillips, debe utilizar también una punta Phillips.

Utilice siempre el tipo de tornillo correcto para el material de la pieza correspondiente (véase el capítulo de datos técnicos)

7. Limpieza y mantenimiento

La suciedad puede provocar problemas de funcionamiento en el cargador, por lo que se recomienda una limpieza periódica.

Antes de la limpieza/mantenimiento: retire el depósito del destornillador.

 No lo lubrique con grasas ni aceites.

Limpie el cargador del destornillador aspirándolo. Fig. D.

En caso de mucha suciedad, desmóntelo: Comprima el muelle de desbloqueo con unos alicates (13) y saque de la carcasa el carro con la guía de la correa delantera (6), incluido el tope de profundidad (1). Saque el tope de profundidad (1)

del carro con guía de cinta delantera (6) y limpie todas las piezas. Los restos difíciles se deben retirar con un cepillo.

El montaje se realiza en orden inverso.

Las especificaciones técnicas aquí indicadas están sujetas a rangos de tolerancia (conforme a las normas vigentes).

8. Accesorios

Utilice únicamente accesorios Metabo originales.

Utilice únicamente accesorios que cumplan los requerimientos y los datos indicados en este manual de instrucciones.

Herramienta intercambiable / puntas de atornillar:
(longitud: 146 mm)



PH (Phillips) N.º 2 x 146 mm (630836000)

Para consultar el programa completo de accesorios, véase www.metabo.com o nuestro catálogo.

9. Reparación



Las reparaciones de herramientas deben ser efectuadas únicamente por electricistas especializados.

En caso de tener herramientas eléctricas de Metabo que necesiten ser reparadas, diríjase a su representante de Metabo. En la página www.metabo.com encontrará las direcciones necesarias.

En la página web www.metabo.com puede descargar listas de repuestos.

10. Protección del medio ambiente

Cumpla lo estipulado por las normativas nacionales relativas a la gestión ecológica de los residuos y al reciclaje de herramientas, embalajes y accesorios usados.

11. Datos técnicos

Nos reservamos el derecho a efectuar modificaciones en función de las innovaciones tecnológicas.

Peso: 0,4 kg

Tipos de tornillo aptos, preparados para carga con tira: tornillos para yeso encartonado
Tornillos para placas de sujeción
Tornillos perforadores de chapa
Tornillos para construcción con madera
Tornillos para placas de fibra

Dimensiones de tornillo aptas:

Longitud = 9 - 57 mm

Diámetro de vástago (mm) = máx. 5 mm

Diámetro de cabeza (mm) = máx. 9,5 mm

Puntas de destornillador adecuadas para tipos de tornillo:

PH (Phillips) N.º 2 x 146 mm

Manual original

1. Utilização correta

Este alimentador de parafusos está previsto para a montagem na aparafusadora Metabo HBS 18 LTX BL 3000, TBS 18 LTX BL 5000. Previsto para aparafusar parafusos armazenados em cintas em utilizações a nível industrial e comercial.

O utilizador é inteiramente responsável por danos que advenham de uma utilização indevida.

Deverá sempre respeitar as normas gerais de prevenção de acidentes aplicáveis e as indicações de segurança juntamente fornecidas.

2. Indicações gerais de segurança



Para a sua própria proteção e para proteção da sua ferramenta elétrica, respeite as partes do texto identificadas com este símbolo!



AVISO – Ler o manual de instruções para reduzir o risco de ferimentos.



AVISO Leia todas as indicações de segurança e instruções. *Caso as indicações de segurança e as instruções não sejam respeitadas podem ocorrer choques elétricos, incêndios e/ou ferimentos graves.*

Guarde todas as indicações de segurança e instruções para consultas futuras.

Quando entregar esta ferramenta elétrica a terceiros, faça-o sempre acompanhado destes documentos.

3. Indicações especiais de segurança

Segure o aparelho nas superfícies isoladas do punho, sempre que executar trabalhos nos quais a ferramenta acoplável possa atingir condutores de corrente ocultos. O contacto com um cabo sob tensão pode também colocar peças metálicas do aparelho sob tensão e provocar um choque elétrico.

Certifique-se de que no local em que trabalha, **não existem tubagens de corrente elétrica, água ou gás** (por ex. com a ajuda de um aparelho detetor de metais).

Não tocar na ferramenta em rotação! Remover as aparas e semelhantes apenas quando a máquina estiver parada.

Evite o arranque involuntário: retirar a bateria da máquina antes de efetuar qualquer ajuste, conversão, manutenção ou limpeza.

Utilize o alimentador de parafusos exclusivamente para aparafusar parafusos armazenados em cintas, em utilizações a nível industrial e comercial.

Utilize o aparelho apenas se estiver familiarizado com o seu manuseamento e os possíveis perigos.

Respeite as normas de prevenção de acidentes e as indicações de segurança vigentes no seu país.

Utilize o alimentador de parafusos apenas com as aparafusadoras Metabo HBS 18 LTX BL 3000, TBS 18 LTX BL 5000.

Respeite obrigatoriamente as indicações de segurança e o manual de instruções da aparafusadora em utilização.

Nunca direcione o aparelho operacional contra si ou outras pessoas.

Ao aparafusar os parafusos, fixe a peça de trabalho para que não rode juntamente.

Durante o funcionamento, não pegue no alimentador de parafusos ou na posição a ser aparafusada.

Trabalhe sempre com um alimentador de parafusos completo.

Utilize apenas os tipos e as dimensões de parafusos indicados nos dados técnicos. Certifique-se de são apropriados para o material a ser aparafusado.

Utilize exclusivamente pontas aparafusadoras originais da Metabo e em caso de desgaste ou danos, substitua-as imediatamente. (ver capítulo 8. Acessórios.)

Comute a aparafusadora para "rotação à direita". Não é possível desaparafusar parafusos com o alimentador de parafusos na "rotação à esquerda".



AVISO – Use sempre óculos de proteção.

4. Vista geral

Ver página 2.

- 1 Limitador de profundidade
- 2 Escala (comprimentos de parafusos)
- 3 Botão de ajuste do limitador de profundidade
- 4 Roda de regulação (ajustar a profundidade de aparafusamento)
- 5 Botão de bloqueio
- 6 Carro com guia da cinta dianteira
- 7 Guia da cinta traseira
- 8 Limitador de profundidade standard (da aparafusadora)
- 9 Suporte da ferramenta (da aparafusadora)
- 10 Ponta aparafusadora
- 11 Veio da aparafusadora
- 12 Cinta de parafusos
- 13 Mola de desbloqueio

5. Colocação em funcionamento



Evite o arranque involuntário: retirar a bateria da máquina antes de efetuar qualquer ajuste, conversão, manutenção ou limpeza.

5.1 Montar o alimentador de parafusos na aparafusadora

Fig. A.

- Desmontar o limitador de profundidade padrão (8) e o suporte da ferramenta (9) da aparafusadora (observar o manual de instruções da aparafusadora).
- Inserir a ponta aparafusadora (10) no veio da aparafusadora (11).
- Encaixar o alimentador de parafusos sobre a ponta aparafusadora (10) na máquina (no ângulo pretendido), até este engatar com um "clique" perceptível do botão de bloqueio (5).

Para retirar: pressionar o botão de bloqueio (5).

Nota:

O alimentador de parafusos pode ser encaixado em 8 posições (respetivamente rodado a 45°) sobre a aparafusadora.

5.2 Ajustar o limitador de profundidade (1)

-  Ajustar o limitador de profundidade, (1) sem a cinta de parafusos colocada, (12) para o comprimento dos parafusos utilizados, para assegurar um funcionamento perfeito.

Nota:

Os números na escala (2) correspondem ao comprimento máximo dos parafusos. **Se o comprimento dos seus parafusos se encontrar entre 2 valores: ajustar para o próximo número mais elevado.**

- Pressionar o botão (3) e manter pressionado, deslocar o limitador de profundidade (1) e ajustar num dos números.
- Soltar o botão (3) e deslocar o limitador de profundidade (1) até este engatar de forma perceptível.

5.3 Pré-ajuste da profundidade de aparafusamento

Fig. B.

Ajustar a profundidade de aparafusamento rodando a roda de regulação (4).

- Pressionar o limitador de profundidade (1) até ao encosto e manter pressionado.
- A ponta da ponta aparafusadora (10) deve sobressair aprox. 3 mm do limitador de profundidade (1).
- Se necessário, ajustar a profundidade de aparafusamento rodando a roda de regulação (4).

O ajuste de precisão é feito após um teste de aparafusamento. Para tal, ver capítulo 6.2.

6. Utilização

6.1 Colocar / remover a cinta de parafusos (12)

Fig. C

-  Verificar se as cabeças dos parafusos assentam na cinta de plástico, caso contrário, a guia da cinta fica danificada e o funcionamento é influenciado.

A cinta de parafusos (12) não tem direção privilegiada e pode, desta forma, ser montada de ambos os lados.

- Deslizar a cinta de parafusos (12) a partir de baixo através da guia da cinta traseira (7) e da guia da cinta dianteira (6), **até o primeiro parafuso se encontrar uma posição antes da posição de aparafusamento.** A ponta aparafusadora (10) apanha este parafuso ao pressionar o limitador de profundidade (1) para dentro.

-  Para remover a cinta de parafusos (12) do aparelho, retire-a do aparelho puxando-a para cima. **Não puxe a cinta de parafusos (12) para trás. Isto pode provocar danos graves.**

6.2 Manuseamento

- Na aparafusadora, ajustar rotação à direita e "modo manual" ou "modo automático". Respeite obrigatoriamente as indicações de segurança e o manual de instruções da aparafusadora. **No modo automático, não tocar em peças rotativas como o veio, a ponta aparafusadora ou o porta-pontas, uma vez que existe perigo de ferimentos devido à ligação automática involuntária da máquina.**
- Segure o aparelho em ângulo reto em relação à superfície da peça de trabalho e pressione o alimentador de parafusos com o limitador de profundidade (1) contra a peça de trabalho a aparafusar. O parafuso é enroscado.
- Ajuste de precisão da profundidade de aparafusamento: se necessário, ajuste a profundidade de aparafusamento, rodando a roda de regulação (4).

Nota:

Certifique-se de que utiliza sempre a ponta aparafusadora correta para o parafuso. Se utilizar parafusos com cabeça Phillips deverá utilizar, igualmente, uma ponta aparafusadora Phillips. Utilize sempre o tipo de parafuso apropriado para o respetivo material da peça de trabalho (ver capítulo Dados técnicos)

7. Limpeza, manutenção

A sujidade pode provocar falhas de funcionamento no alimentador de parafusos, sendo por isso recomendada uma limpeza frequente.

Antes da limpeza / manutenção: retirar o alimentador de parafusos da aparafusadora.

-  Não lubrificar com óleos ou lubrificantes.

Limpe o alimentador de parafusos através da aspiração.

Fig. D.

Em caso de sujidade persistente, desmontar: Comprima a mola de desbloqueio (13) com um alicate e puxe o carro com a guia da cinta dianteira (6), incluindo o limitador de profundidade (1), para fora da caixa. Retire o limitador de profundidade (1) do carro com a guia da cinta dianteira (6) e limpe todas as peças. Remover os resíduos persistentes com uma escova.

A montagem é feita na sequência inversa.

8. Acessórios

Utilize apenas acessórios Metabo originais.

Utilize apenas acessórios que cumpram os requisitos e dados característicos indicados neste manual de instruções.

Ferramenta de aparafusar / pontas
aparafusadoras:
(Comprimento: 146 mm)



PH (Phillips) n.º 2 x 146 mm (630836000)

Poderá consultar o programa completo de acessórios em www.metabo.com ou no catálogo.

9. Reparações



As reparações em ferramentas devem ser efetuadas exclusivamente por técnicos qualificados!

Caso as ferramentas Metabo necessitem de reparações, dirija-se ao seu representante Metabo. Consulte os endereços em www.metabo.com

Poderá descarregar as listas de peças sobressalentes em www.metabo.com

10. Proteção do ambiente

Respeite as determinações nacionais sobre a eliminação ecológica e sobre a reciclagem de máquinas usadas, embalagens e acessórios.

11. Dados técnicos

Reservamo-nos o direito de proceder a alterações relacionadas com o progresso tecnológico.

Peso: 0,4 kg

Tipos de parafusos que podem ser utilizados, armazenados na cinta: Parafusos para gesso cartonado

Parafusos para placas de aglomerado

Parafusos para chapa

Parafusos para madeira

Parafusos para placas de fibra

Dimensões dos parafusos que podem ser utilizados:

Comprimento = 9 - 57 mm

Diâmetro da haste (mm) = máx. 5 mm

Diâmetro da cabeça (mm) = máx. 9,5 mm

Pontas aparafusadoras utilizáveis para o acionamento do parafuso:

PH (Phillips) n.º 2 x 146 mm

Os dados técnicos indicados são tolerantes (de acordo com os padrões individuais válidos).

Bruksanvisning i original

1. Föreskriven användning

Detta skruvmagasin installeras på skruvdragarna HBS 18 LTX BL 3000, TBS 18 LTX BL 5000 från Metabo. Avsedd användning är bearbetning av bältesmagasinerade skruvar i industriell och kommersiellt syfte.

Användaren ansvarar själv för skador som orsakas av felaktig användning.

Allmänna föreskrifter om olycksförebyggande samt bifogade säkerhetsanvisningar måste följas.

2. Allmänna säkerhetsanvisningar



Följ anvisningarna i textavsnitten med den här symbolen för att förebygga personskador och skador på elverktyget!



VARNING – Läs igenom bruksanvisningen för att minska risken för skador.



VARNING! Läs igenom alla säkerhetsanvisningar och anvisningar.

Om säkerhetsanvisningar och anvisningar inte beaktas kan det leda till elstöt, brand och/eller svåra personskador.

Spara säkerhetsanvisningar och anvisningar för framtida bruk.

Se till så att dokumentationen medföljer elverktyget.

3. Särskilda säkerhetsanvisningar

Håll maskinen i de isolerade handtagen när du jobbar med tillsatsverktyg som kan komma i kontakt med dolda elledningar. Kontakt med strömförande ledning kan spänningssätta maskinens metalldelar, så att du får en stöt.

Kontrollera att det inte finns några **el-, vatten-, eller gasledning**ar på det ställe som ska bearbetas (använd t.ex. en metalldetektor).

Fatta inte tag med händerna i roterande verktyg! Ta endast bort spån och liknande när maskinen står stilla.

Undvik oavsiktlig start: Ta ut batterierna ur maskinen innan inställningar, ombyggnad, underhåll eller rengöring utförs.

Använd skruvmagasinet uteslutande för bältesmagasinerade skruvar i industriell och kommersiellt syfte.

Ta endast redskapet i drift om du är förtrogen med hantering och riskerna som kan uppstå.

Beakta skadeförebyggande föreskrifter samt nationella säkerhetsbestämmelser.

Använd skruvmagasinet uteslutande med skruvdragarna HBS 18 LTX BL 3000, TBS 18 LTX BL 5000 från Metabo.

Beakta bruksanvisningen och säkerhetsanvisningarna till skruvdragaren.

Rikta aldrig redskapet i driftsberett tillstånd mot dig själv eller andra personer.

Se till att arbetsstycket inte roterar tillsammans med skruven.

Ta aldrig i skruvmagasinet eller stället där du ska skruva då verktyget är i drift.

Arbeta endast med ett fullständigt skruvmagasin.

Arbeta uteslutande med de skruvtyper och skruvmått som angivits i den tekniska informationen. Se till att de är lämpliga för det material du vill arbeta med.

Använd endast original-skruvbits från Metabo och byt ut dem direkt vid förslitning eller skada. (Läs mer i kapitlet 8. Tillbehör.)

Ställ skruvdragaren på "högergång".

Utdragning av skruvar med "vänstergång" är inte möjligt med skruvmagasinet.



VARNING! – Använd alltid skyddsglasögon.

4. Översikt

Se sida 2.

- 1 Djupanslag
- 2 Skala (skruvlängder)
- 3 Knapp för inställning av djupanslag
- 4 Räffelhjul (inställning av skruvdjup)
- 5 Låsknapp
- 6 Släde med främre bälteskena
- 7 Bakre bälteskena
- 8 Standard djupanslag (till skruvdragare)
- 9 Verktygshållare (till skruvdragare)
- 10 Skruvbits
- 11 Skruvspindel
- 12 Skruvbälte
- 13 Låsfjäder

5. Driftstart



Undvik oavsiktlig start: Ta ut batterierna ur maskinen innan inställningar, ombyggnad, underhåll eller rengöring utförs.

5.1 Sätta fast magasinet på skruvdragaren

Fig. A.

- Ta av standard-djupanslag (8) och verktygshållare (9) från skruvdragaren (beakta bruksanvisningen).
- Sätt in skruvbits (10) i skruvspindeln (11).
- Sätt fast skruvmagasinet på maskinen (i önskad vinkel) med skruvbitsen (10) tills låsknappen (5) klickar fast.

Demontering: Tryck på låsknappen (5).

Anmärkning:

Skrummagasinet kan fästas i 8 positioner (roterade 45°) på skruvdragaren.

5.2 Ställa in djupanslag (1)

 Ställ in djupanslaget (1) utan isatt skruvbälte (12) på samma längd som de använda skruvarna, i syfte att säkerställa felfri funktion.

Obs:

Siffrorna på skalan (2) motsvarar maximal skruvlängd. **Om skruvlängden ligger mellan 2 värden: ställ in på närmaste högre tal.**

- Håll knappen (3) intryckt, flytta på skjutaslaget (1) och ställ in på ett tal.
- Släpp knappen (3) och flytta på djupanslaget (1) tills det hakar fast

5.3 Förinställa skruvdjupet

Fig. B.

Ställ in skruvdjupet genom att vrida på räffelhjulet (4).

- Tryck ner djupanslaget (1) tills det tar stopp och håll det nedtryckt.
- Skruvbitsets spets (10) ska sticka ut ca 3 mm över djupanslaget (1).
- Det är också möjligt att ställa in skruvdjupet genom att vrida på räffelhjulet (4).

Finjusteringen kan ske efter en testskruvdragning. Läs mer i kapitel 6.2.

6. Användning**6.1 Ta av/lägga i skruvbälte (12)**

Fig. C.

 Kontrollera att skruvhuvudena ligger mot plastbältet, annars kan bältesskenan skadas och funktionen påverkas.

Skruvbältet (12) har ingen framsida, det kan läggas in från båda håll.

- Skjut skruvbältet (12) nerifrån genom den bakre bältesskenan (7) och den främre bältesskenan (6) **tills den första skruven befinner sig framför inskruvningspositionen.** Skruvbitsen (10) lyfter upp denna skruv då djupanslaget trycks (1) ner.

 När du vill avlägsna skruvbältet (12) från maskinen drar du det uppåt genom maskinen. **Dra inte tillbaka skruvbältet (12). Det kan leda till allvarliga skador.**

6.2 Hantering

- Ställ in högerrotation och "manuellt läge" eller "automatiskt läge". Beakta bruksanvisningen och säkerhetsanvisningarna till skruvdragaren. **Rör inte vid roterande delar som spindel, skruvbits eller bitshållare i det automatiska läget – risk för personskador om maskinen slås på automatiskt av misstag.**
- Håll maskinen i rät vinkel mot arbetsstyckets yta och tryck på skrummagasinet med djupanslaget (1) mot det arbetsstycke som ska skruvas fast. Skruven skruvas in.

- Finjustering av inskruvningsdjupet: Justera vid behov inskruvningsdjupet genom att vrida på räffelhjulet (4).

Obs:

Se till att alltid använda rätt skruvbits till skruven. Om du använder skruvar med ett Phillips-huvud måste du också använda Phillips-skruvbits. Använd alltid passande skruvtyp till respektive arbetsstyckematerial (se kapitel Tekniska specifikationer)

7. Rengöring, underhåll

Föroreningar kan orsaka funktionsfel på skrummagasinet. Därför är det viktigt att det rengörs med jämna mellanrum.

Före rengöring/underhåll: avlägsna skrummagasinet från skruvdragaren.

 Får ej smörjas med olja eller fett.

Använd dammsugare för att rengöra skrummagasinet.

Fig. D.

Demontera produkten om den är kraftigt förorenad: Tryck ihop låsfjäderna (13) med en tång och dra släden tillsammans med den främre bältesskenan (6) samt djupanslaget (1) ur huset. Dra av djupanslaget (1) från släden med den främre bältesskenan (6) och rengör alla delar. Ta bort envis smuts med en borste.

Skruva fast i omvänd ordning.

8. Tillbehör

Använd bara Metabo-originaltillbehör.

Använd endast tillbehör som uppfyller kraven och specifikationerna i den här bruksanvisningen.

Skruvverktyg/skrubbits:
(Längd: 146 mm)

 PH (Phillips) nr 2 x 146 mm (630836000)

Ett komplett tillbehörssortiment hittar du på www.metabo.com eller i katalogen.

9. Reparation

 Det är bara behörig servicetekniker som får reparera verktygen!

Metabo-verktyg som behöver repareras skickar du till din Metabo-återförsäljare. För adresser, se www.metabo.com.

Du kan hämta reservdelistor på www.metabo.com.

10. Miljöskydd

Följ nationella miljöföreskrifter för omhändertagande och återvinning av uttjänta maskiner, förpackningar och tillbehör.

11. Tekniska data

Förbehåll för tekniska ändringar.

Vikt: 0,4 kg

Skruvtyper som kan bearbetas, magasinerade i

bälte: gipskartongskruvar

skruvar för spånplattor

plåtskruvar

träskruvar

skruvar för fiberplattor

Skruvmått som kan bearbetas:

Längd = 9 - 57 mm

Skaftdiameter (mm) = max. 5 mm

Huvuddiameter (mm) = max. 9,5 mm

Skrubbits som kan användas till skruvdrivenhet:

PH (Phillips) nr 2 x 146 mm

I de tekniska specifikationerna ovan tas även hänsyn till toleranserna (motsvarande respektive gällande standard).

Alkuperäiset ohjeet

1. Määräystenmukainen käyttö

Tämä ruuvausmakasiini on tarkoitettu kiinnitettäväksi Metabo-ruuvinvääntimeen HBS 18 LTX BL 3000, TBS 18 LTX BL 5000. Tarkoitettu ruuvinauhaan kiinnitettyjen ruuvien ruuvaamiseen teollisuus- ja ammattikäytössä.

Määräystenvastaisesta käytöstä aiheutuvista vaurioista vastaa ainoastaan käyttäjä.

Yleisesti hyväksytyjä tapaturmantorjuntamääräyksiä ja oheisia turvallisuusohjeita on noudatettava.

2. Yleiset turvallisuusohjeet



Ota huomioon tällä symbolilla merkityt tekstikohdat suojataksesi itsesi ja sähkötyökalusi!



VAROITUS – Lue käyttöohjeet loukkaantumista varten minimoimiseksi.



VAROITUS Lue kaikki turvallisuusohjeet ja muut ohjeet. Turvallisuusohjeiden ja muiden ohjeiden noudattamatta jättäminen saattaa aiheuttaa sähköiskun, tulipalon ja/tai vakavia loukkaantumisia.

Säilytä kaikki turvallisuusohjeet ja muut ohjeet huolellisesti tulevaa käyttöä varten.

Luovuta sähkötyökalu edelleen vain yhdessä näiden asiakirjojen kanssa.

3. Erityiset turvallisuusohjeet

Pidä laitteesta kiinni sen eristetyistä kahvapinnoista, kun teet sellaisia töitä, joissa käyttötarvike voi koskettaa piilossa olevia sähköjohtoja. Jännitteisen johdon koskettaminen voi tehdä myös laitteen metalliosat jännitteisiksi ja aiheuttaa sähköiskun.

Varmista, että sellaisessa kohdassa, jota aiotaan työstää, ei ole **sähkö-, vesi- tai kaasujohtoja** (esim. metallinpaljastimen avulla).

Älä koske pyörivään työkaluun! Poista lastut ja muut epäpuhtaudet ainoastaan koneen ollessa pysähtyneenä.

Vältä tahatonta käynnistymistä: Poista akku koneesta ennen säätöjen, tarviketervähdön, huollon tai puhdistuksen suorittamista.

Käytä ruuvausmakasiinia yksinomaan ruuvinauhaan kiinnitettyjen ruuvien ruuvaamiseen teollisuus- ja ammattikäytössä.

Käytä laitetta vasta sen jälkeen, kun olet etukäteen perehtynyt sen käsittelyyn ja mahdollisiin vaaroihin.

Noudata maassasi voimassa olevia tapaturmantorjunta- ja turvallisuusmääräyksiä.

Käytä ruuvausmakasiinia vain Metabo-ruuvinvääntimien HBS 18 LTX BL 3000, TBS 18 LTX BL 5000 kanssa.

Noudata ehdottomasti käytettävän ruuvinvääntimen turvallisuusohjeita ja käyttöohjeita.

Älä missään tapauksessa kohdista käyttövalmista laitetta itseäsi tai muita henkilöitä päin.

Lukitse ruuveja ruuwaitessasi työstettävä kappale paikalleen mukanapyörkimisen estämiseksi.

Älä kosketa käytön aikana ruuvausmakasiiniin tai ruuvattavaan kohtaan.

Työskentele ainoastaan täydellisellä ruuvausmakasiinilla.

Käytä vain teknisissä tiedoissa ilmoitettuja ruuvityyppejä ja -mittoja. Varmista, että ne soveltuvat ruuvattavalle materiaalille.

Käytä vain alkuperäisiä Metabo-ruuvauskärkiä ja vaihda ne välittömästi, jos ne ovat kuluneet loppuun tai havaitset niissä vaurioita. (Katso luku 8. Lisätarvikkeet.)

Kytke ruuvinvääntimen kiertosuunnaksi "myötäpäivään".

Ruuvien irti kiertäminen "vastapäivään" ei ole mahdollista ruuvausmakasiinin kanssa.



VAROITUS – Käytä aina suojalaseja.

4. Yleiskuva

Katso sivu 2.

- 1 Syvyydenrajoitin
- 2 Asteikko (ruuvipituudet)
- 3 Painike syvyydenrajoittimen säätöön
- 4 Säätörengas (ruuvaussyvyyden säätö)
- 5 Lukitusnappi
- 6 Luisti etumaisella nauhanohjaimella
- 7 takimmainen nauhanohjain
- 8 Perussyvyydenrajoitin (ruuvinvääntimen)
- 9 Työkalupidike (ruuvinvääntimen)
- 10 Ruuvauskärki
- 11 Ruuvauskara
- 12 Ruuvinauha
- 13 Vapautusjousi

5. Käyttöönotto



Vältä tahatonta käynnistymistä: Poista akku koneesta ennen säätöjen, tarviketervähdön, huollon tai puhdistuksen suorittamista.

5.1 Ruuvausmakasiinin kiinnittäminen ruuvinvääntimeen

Kuva A.

- Irrota ruuvinvääntimen vakioallinen syvyydenrajoitin (8) ja teränpidike (9) (noudata ruuvinvääntimen käyttöohjeita).
- Aseta ruuvauskärki (10) ruuvinvääntimen ruuvauskaraan (11).

- Aseta ruuvausmakasiini ruuvauskärjen (10) päälle koneeseen (haluttuun kulmaan), kunnes se lukkiutuu selkeällä lukitusnupin (5) ”klik”-äänellä.
- Poisto: Paina lukitusnuppia (5).

Huomautus:

Ruuvausmakasiini voidaan laittaa paikalleen ruuvinvääntimeen 8 eri asennossa (kulloinkin 45° verran käännettynä).

5.2 Syvyydenrajoittimen (1) säätö

 Säädä syvyydenrajoitin (1) ilman asennettua ruuvinauhaa (12) käytettyjen ruuvien pituuteen moitteettoman toiminnan varmistamiseksi.

Ohje:

Asteikon (2) luvut vastaavat ruuvien maksimipituutta. **Jos ruuviesi pituus on kahden arvon välissä: säädä korkeampaan arvoon.**

- Paina painiketta (3) ja pidä painettuna, siirrä syvyydenrajoitinta (1) ja aseta luku.
- Vapauta painike (3), siirrä syvyydenrajoitinta (1), kunnes se lukkiutuu huomattavasti.

5.3 Ruuvaussyvyyden esisäätö

Kuva B.

Säädä ruuvaussyvyys kääntämällä säätörengasta (4).

- Paina syvyydenrajoitin (1) vasteeseen asti ja pidä se painettuna.
- Ruuvauskärjen (10) pään tulee ulottua noin 3 mm verran syvyydenrajoittimen (1) ylitse.
- Säädä ruuvaussyvyys tarvittaessa kääntämällä säätörengasta (4).

Hienosäätö tehdään koeruuvauksen jälkeen. Katso lisätiedot luvusta 6.2.

6. Käyttö

6.1 Ruuvinauhan (12) asennus/irrotus

Kuva C.

 Tarkasta, että ruuvinkannat ovat paikoillaan muovinauhalla, koska muuten nauhanohjain vaurioituu ja häiritsee toimintaa.

Ruuvinauhalla (12) ei ole määrättyä suuntaa, siksi se voidaan asentaa kummasta sivusta tahansa.

- Ohjaa sitten ruuvinauha (12) taemman nauhanohjaimen (7) ja etummaisen nauhanohjaimen (6) läpi, **kunnes ensimmäinen ruuvi tulee ruuvauskohdan eteen.** Ruuvauskärki (10) ottaa tämän ruuvien ruuvinvääntimeen (1) painetaan sisään.

 Kun haluat irrottaa ruuvinauhan (12) laitteesta, vedä se laitteen läpi yläkautta ulos. **Älä vedä ruuvinauhaa (12) takaisinpäin. Se voi aiheuttaa vakavia vaurioita.**

6.2 Käsittely

- Säädä ruuvinvääntimessä kiertosuunta myötäpäivään ja ”manuaaltila” tai ”automaattitila”. Noudata ehdottomasti ruuvinvääntimen turvallisuusohjeita ja käyttöohjeita. **Älä kosketa**

automaattitilassa pyöriviä osia, kuten karaa, ruuvauskärkeä tai kärjenpidintä – loukkaantumisvaara tahattomasta koneen automaattisesta käynnistämisestä.

- Pidä laite suorassa kulmassa työkappaleen pintaan ja paina ruuvausmakasiini syvyysvasteella (1) ruuvattavaa työkappaleita vastaan. Ruuvi kierretään kiinni.
- Ruuvaussyvyyden hienosäätö: säädä ruuvaussyvyys tarvittaessa kääntämällä säätörengasta (4).

Ohje:

Varmista, että käytät aina oikeaa ruuville sopivaa ruuvauskärkeä. Kun ruuvaat Phillips-kannalla varustettuja ruuveja, sinun on käytettävä myös Phillips-ruuvauskärkeä. Käytä ainoastaan kyseiselle työkappaleen materiaalille sopivia ruuvityyppejä (katso luku Tekniset tiedot)

7. Puhdistus, huolto

Liat voivat aiheuttaa ruuvausmakasiinin toimintahäiriöitä, jonka vuoksi suosittelemme säännöllistä puhdistusta.

Irrota ruuvausmakasiini ruuvinvääntimestä ennen puhdistusta/huoltoa.

 Älä voitele öljyllä tai rasvalla.

Puhdista ruuvausmakasiini imuroimalla.

Kuva D.

Pura osiin, jos erittäin likainen: Paina vapautusjousi (13) pihdeillä yhteen ja vedä luisti etumaisella nauhanohjaimella (6) yhdessä syvyysvasteen (1) kanssa kotelosta. Vedä syvyysvaste (1) luisti etumaisella nauhanohjaimella (6) irti ja puhdista kaikki osat. Poista sitkeä lika harjalla.

Asennus tehdään päivittäisessä järjestyksessä.

8. Lisävarusteet

Käytä ainoastaan alkuperäisiä Metabon lisätarvikkeita.

Käytä vain sellaisia lisätarvikkeita, jotka täyttävät tässä käyttöoppaassa ilmoitetut vaatimukset ja ominaistiedot.

Ruuvaustyökalu /ruuvauskärjet:
(Pituus: 146 mm)

 PH (Phillips) nro 2 x 146 mm (630836000)
Lisätarvikkeiden täydellisen valikoiman löydät osoitteesta www.metabo.com tai luettelosta.

9. Korjaus

 Työkalujen korjaustöitä saavat suorittaa vain ammattiasentajat!

Jos Metabo-työkalusi tarvitsee korjausta, ota yhteyttä Metabo-edustajaan. Katso osoitteet osoitteesta www.metabo.com.

Varaosaluettelot voit ladata osoitteesta
www.metabo.com.

10. Ympäristönsuojelu

Noudata käytöstä poistettujen koneiden, pakkausten ja lisätarvikkeiden ympäristöystävällistä hävittämistä ja kierrätystä koskevia kansallisia määräyksiä.

11. Tekniset tiedot

Pidätämme oikeuden tehdä teknisen kehityksen vaatimia muutoksia.

Paino: 0,4 kg

Käyttöön soveltuvat ruuvit, ruuvinauhassa:

Kipsilevyruuvit

Lastulevyruuvit

Peltiruuvit

Puuruuvit

Kuitulevyruuvit

Käyttöön soveltuvat ruuvien pituudet:

Pituus = 9–57 mm

Karan halkaisija (mm) = maks. 5 mm

Kannan halkaisija (mm) = maks. 9,5 mm

Käyttöön soveltuvat ruuvauskärjet ruuvinkannalle:

PH (Phillips) nro 2 x 146 mm

Annetut tekniset tiedot ovat toleranssien mukaisia (vastaavat kyseisiä voimassa olevia standardeja).

Original bruksanvisning

1. Forskriftsmessig bruk

Dette skruemagasinet skal brukes på Metabo-skrutrekkerne HBS 18 LTX BL 3000, TBS 18 LTX BL 5000. Beregnet til bearbeiding av magasinerte skruer for industriell og profesjonell bruk.

Brukeren er alene ansvarlig for skader som måtte oppstå pga. uhensiktsmessig bruk.

Generelt gjeldende arbeidsmiljøforskrifter og vedlagt sikkerhetsinformasjon må overholdes.

2. Generelle sikkerhetsanvisninger



For din egen sikkerhet og for å beskytte elektroverktøyet, er det viktig at du etterkommer anvisningene i tekster som er merket med dette symbolet!



ADVARSEL – Les bruksanvisningen for å minimere skaderisikoen.



ADVARSEL Les gjennom all sikkerhetsinformasjon og alle anvisninger. Dersom sikkerhetsinformasjonen og anvisningene ikke overholdes, kan det medføre elektrisk støt, brann og/eller alvorlige skader.

Oppbevar all sikkerhetsinformasjon og alle anvisninger for fremtidig bruk.

Lån bare ut elektroverktøyet ditt sammen med disse dokumentene.

3. Spesielle sikkerhetsanvisninger

Maskinen må holdes i de isolerte gripflatene når du utfører arbeid der verktøyet kan komme til å treffe skjulte strømledninger. Kontakt med spenningsførende ledning kan sette metaldeler i maskinen under spenning og føre til elektrisk støt.

Kontroller at det **ikke finnes strøm-, vann- eller gassledninger** på stedet der du skal arbeide (for eksempel ved hjelp av en metall-detektor).

Ikke ta på roterende verktøy! Spon o.l. må kun fjernes når maskinen er stoppet.

Unngå at maskinen kobler seg utilsiktet inn: Ta batteriet ut av maskinen før alle former for innstilling, verktøybytte, vedlikehold eller rengjøring.

Skruemagasinet skal kun brukes til å skru fast magasinerte skruer i industriell og profesjonell bruk.

Verktøyet skal kun brukes av personer som er kjent med håndteringen og mulige farer.

Følg arbeids- og miljøforskriftene samt sikkerhetskravene som gjelder i ditt land.

Skruemagasinet skal kun brukes med Metabo-skrutrekkerne HBS 18 LTX BL 3000, TBS 18 LTX BL 5000.

Følg alltid sikkerhets- og bruksanvisningen for skrutrekkeren som brukes.

Et driftsklart verktøy skal aldri rettes mot deg selv eller andre personer.

Pass på at arbeidsstykket ikke dreier med skruen når den skrues inn.

Ikke ta inn i skruemagasinet eller i nærheten av området der det skal skrues mens skrutrekkeren er i bruk.

Arbeid bare med et komplett skruemagasin.

Bruk kun de skruetyper og skruedimensjoner som er angitt i de tekniske dataene. Pass på at disse er egnet for materialet de skal skrues fast på.

Bruk kun originale Metabo-skrubits og skift dem straks ut når de blir slitte eller skadet. (Se kapittel 8. Tilbehør.)

Sett skrutrekkeren på "høyredrift". Det er ikke mulig å skru ut skruer i "venstregange" med skrumagasinet.



ADVARSEL – Bruk alltid vernebriller.

4. Oversikt

Se side 2.

- 1 Dybdeanslag
- 2 Skala (skruelengder)
- 3 Innstillingstast for dybdeanslag
- 4 Riflehjul (innstilling av innskruingsdybde)
- 5 Låseknapp
- 6 Sleide med fremre belteføring
- 7 Bakre belteføring
- 8 Standard-dybdeanlegg (skrutrekker)
- 9 Verktøyholder (skrutrekker)
- 10 Skrubits
- 11 Skrutrekkerspindel
- 12 Skrueremse
- 13 Utløserfjær

5. Ta i bruk



Unngå at maskinen kobler seg utilsiktet inn: Ta batteriet ut av maskinen før alle former for innstilling, verktøybytte, vedlikehold eller rengjøring.

5.1 Sett skruemagasinet på skrutrekkeren

Fig. A.

- Fjern skrutrekkerens standard-dybdeanslag (8) og verktøyholder (9) (følg bruksanvisningen for skrutrekkeren).
- Sett skrubits (10) inn i skrutrekkerspindelen (11).
- Sett skruemagasinet på skrubitsen (10) (i ønsket vinkel), til du hører et tydelig "klikk" fra låseknappen (5).

Trykk på låseknappen (5) for å ta det av igjen.

Merknad:

Skruemagasinet kan settes på skrutrekkeren i 8 posisjoner (dreid 45° mellom hver posisjon).

5.2 Still inn (1) dybdeanslag

 Still inn dybdeanlegget (1) på skruene som skal brukes, uten at skrueremsen (12) er lagt inn. Det gir sikrere funksjon.

Henvisning:

Tallene på skalaen (2) tilsvarer den maksimale skruelengden. **Hvis lengden på skruene dine ligger mellom to verdier, velger du den høyeste.**

- Trykk tast (3) og hold den inne; skyv på dybdeanlegget (1) og still det inn på et tall.
- Slipp tasten (3), skyv anlegget (1) til det går i inngrep.

5.3 Forhåndsinnstille innskruingsdybden

Fig. B.

Still inn innskruingsdybden ved å dreie det riflete hjulet (4).

- Trykk dybdeanlegget (1) inn helt til det stopper og hold det inne.
- Skrubitsens spiss (10) skal stikke ca. 3 mm ut over dybdeanlegget (1).
- Still eventuelt inn innskruingsdybden ved å dreie det riflete hjulet (4).

Finjusteringen skal utføres etter en testskruing. Se kapittel 6.2.

6. Bruk

6.1 Legge inn / ta ut skrueremsen (12)

Fig. C.

 Kontroller at skruhodene ligger på plastbeltet; ellers kan belteføringen skades og funksjonen påvirkes.

Skrueremsen (12) har ingen preferert retning, derfor kan den legges inn fra begge sider.

- Trykk skrueremsen (12) nedenfra, gjennom den bakre belteføringen (7) og den fremre belteføringen (6), **til den første skruen befinner seg én posisjon fra innskruingsposisjon.** Skrubitsen (10) tar opp denne skruen når dybdeanlegget (1) trykkes ned.

 Trekk skrueremsen (12) opp gjennom verktøyet for å fjerne den. **Ikke trekk skrueremsen (12) tilbake. Dette kan føre til alvorlige skader.**

6.2 Bruk

- Still skrutrekkeren inn på høyregange og "manuell modus" eller "auto modus". Følg alltid sikkerhets- og bruksanvisningen for skrutrekkeren. **I auto modus må du ikke berøre bevegelig deler, som spindel, skrubits eller bitsholder - det er fare for skade fra utilsiktet, automatisk innkobling av maskinen.**
- Hold maskinen i rett vinkel til overflaten på arbeidsstykket og trykk skruemagasinet med dybdeanlegget (1) mot arbeidsstykket som skal bearbeides. Skruen dreies inn.
- Fininnstilling av innskruingsdybden: Juster evt. innskruingsdybden ved å dreie på riflehjulet (4).

Merk:

Forviss deg om at du har riktig skrubits til skruen. Pass f.eks. på at du bruker en Philips-skrubits når du skrur inn skruer med Philips-hode. Bruk alltid riktig skrue type til materialet som skal bearbeides (se kap. tekniske data)

7. Rengjøring, vedlikehold

Smuss kan påvirke skruemagasinet, derfor anbefaler vi regelmessig rengjøring.

Før rengjøring, vedlikehold skal skruemagasinet tas av skrutrekkeren.

 Skal ikke smøres med olje eller fett.

Rengjør skrumagasinet med støvsuger.

Fig. D.

Ved sterk tilsmussing tas det fra hverandre: Trykk utløserfjæren (13) sammen med en tang og trekk sleiden med fremre belteføring (6) og dybdeanlegget (1) ut av huset. Trekk dybdeanlegget (1) av fra sleiden med fremre belteføring (6) og rengjør alle delene. Smuss som sitter hardt kan fjernes med en børst.

Sett sammen i motsatt rekkefølge.

8. Tilbehør

Bruk kun originalt Metabo-tilbehør.

Bruk kun tilbehør som oppfyller kravene og spesifikasjonene som angis i denne bruksanvisningen.

Skruverktøy / skrubits:
(Lengde 146 mm)

 PH (Phillips) nr.2 x 146 mm (630836000)

Det komplette tilbehørsprogrammet finner du på www.metabo.com eller i katalogen.

9. Reparasjon

 Reparasjon av verktøy skal kun utføres av fagfolk!

Ta kontakt med din Metabo-forhandler hvis du har Metabo-verktøy som skal repareres. Adresser finner du på www.metabo.com.

Du kan laste ned reservedelslister fra www.metabo.com.

10. Miljøvern

Følg nasjonale forskrifter for miljøvennlig kassering og resirkulering av gamle maskiner, emballasje og tilbehør.

11. Tekniske data

Vi forbeholder oss retten til å gjøre endringer som følge av teknisk utvikling.

Vekt: 0,4 kg

Skruetypeper som kan brukes, magasinert:

Gipsplateskruer
Sponplateskruer
Plateskruer
Treskruer
Fiberplateskruer

Mål på skruer som kan bearbejdes:

Lengde = 9 - 57 mm
Skaftdiameter (mm) = maks. 5 mm
Hodediameter (mm) = maks. 9,5 mm

Skrubits som kan brukes for skruedriivenheten:

PH (Phillips) nr. 2 x 146 mm

Angitte tekniske data kan variere (i henhold til gjeldende standarder).

Original brugsanvisning

1. Apparatets formål

Dette skruemagasin er beregnet til montering på Metabo-skruemaskinerne HBS 18 LTX BL 3000, TBS 18 LTX BL 5000. Beregnet til forarbejdning af bandede skruer til industriel og erhvervsmæssig anvendelse.

For skader på grund af anvendelse til andre formål end de tiltænkte er brugeren alene ansvarlig.

Generelt anerkendte forskrifter om ulykkesforebyggelse og vedlagte sikkerhedsanvisninger skal overholdes.

2. Generelle sikkerhedsanvisninger



Vær opmærksom på de tekststeder, der er markeret med dette symbol, for din egen og el-værktøjets sikkerhed!



ADVARSEL – læs brugsanvisningen for at reducere faren for personskader.



ADVARSEL Læs alle

sikkerhedsanvisninger og instruktioner. I tilfælde af manglende overholdelse af anvisningerne nedenfor er der risiko for elektrisk stød, brand og/eller alvorlige personskader.

Gem alle sikkerhedsanvisninger og instruktioner til senere brug.

Videregiv kun el-værktøjet sammen med disse papirer.

3. Særlige sikkerhedsanvisninger

Hold maskinen i de isolerede greb, når der udføres arbejde, hvor værktøjet kan komme i kontakt med skjulte strømledninger. Kontakt med en spændingsførende ledning kan også gøre maskinens metaldele spændingsførende og føre til elektrisk stød.

Kontroller, at der **ikke er strøm-, vand- eller gasledninger** på det sted, som skal bearbejdes (f.eks. ved hjælp af en metaldetektor).

Tag ikke om det roterende værktøj! Fjern først spåner og lignende, når maskinen er i stilstand.

Undgå en utilsigtet opstart: Tag batteripakken ud af maskinen, før der foretages maskinindstilling, ombygning, vedligeholdelse eller rengøring.

Brug kun skruemagasinet til skruring af bandede skruer i industri og erhverv.

Bejten kun maskinen, hvis De er fortrolig med håndteringen og eventuelle risici.

Overhold de gældende arbejdssikkerhedsregler og sikkerhedsbestemmelser i Deres land.

Brug kun skruemagasinet sammen med Metabo-skruemaskinerne HBS 18 LTX BL 3000, TBS 18 LTX BL 5000.

Følg sikkerhedsanvisningerne og betjeningsvejledningen til den anvendte skruemaskine.

Ret aldrig den driftsklare maskine mod Dem selv eller andre personer.

Ved iskruning af skruer skal arbejdsemnet sikres mod at dreje med rundt.

Hold hænderne væk fra skruemagasinet og det sted, hvor skruen skal skrues i, så længe maskinen kører.

Arbejd udelukkende med et skruemagasin, der er i hel stand.

Anvend kun de skrue typer og skruestørrelser, der er angivet i de tekniske data. Kontroller, om skrueerne er beregnet til det bearbejdede materiale.

Brug kun originale Metabo-skruebits, og udskift dem omgående ved slid eller beskadigelse. (Se kapitel 8. Tilbehør.)

Sæt skruemaskinen på "højreløb".

Det er ikke muligt at skrue skrue ud i "venstreløb" med skruemagasinet.



ADVARSEL – brug altid beskyttelsesbriller.

4. Oversigt

Se side 2.

- 1 Dybdestop
- 2 Skala (skruelængde)
- 3 Tast til indstilling af dybdestop
- 4 Føringshjul (indstilling af indskruningsdybde)
- 5 Låseknap
- 6 Slæder med båndstyr fortil
- 7 Båndstyr bagtil
- 8 Standard dybdestop (på skruemaskinen)
- 9 Værktøjsholder (på skruemaskinen)
- 10 Skruebit
- 11 Skruemaskinespindel
- 12 Skruebånd
- 13 Frigivelsesfjeder

5. Idriftsættelse



Undgå en utilsigtet opstart: Tag batteripakken ud af maskinen, før der foretages maskinindstilling, ombygning, vedligeholdelse eller rengøring.

5.1 Påsætning af skruemagasin på skruemaskinen

III. H.

- Fjern standard-dybdestoppet (8) og værktøjsholderen (9) fra skruemaskinen (følg skruemaskinens betjeningsvejledning).

- Indsæt skruebit (10) i skruemaskinespindel (11).
 - Sæt skruemaskinen via skruebit (10) på maskinen (i den ønskede vinkel), indtil den går i indgreb med et tydeligt „klik“ fra låseknappen (5).
- For afmontering: Tryk på låseknappen (5).

Bemærkning:

Skruemagasinet kan sættes på skruemaskinen i 8 positioner (drejet i trin à 45°).

5.2 Indstilling af dybdestop (1)

 Indstil dybdestoppet (1) uden indlagt skruebånd (12) til længden på de anvendte skruer for at sikre en upåklagelig funktion.

OBS:

Tallene på skalaen (2) svarer til den maksimale skruelængde. **Ligger længden på dine skrue mellem 2 værdier: Indstil til det næste, højere tal.**

- Tryk på tasten (3) og hold den inde, forskyd dybdestoppet (1) og indstil det til et tal.
- Slip tasten (3) og forskyd dybdestoppet (1) indtil det går hørbart i indgreb.

5.3 Indstilling af indskruningsdybde

III. B.

Indstil indskruningsdybden ved at dreje på føringshjulet (4).

- Tryk dybdestoppet (1) ind til anslag, og hold det trykket ind.
- Skruébittens (10) spids skal rage ca. 3 mm ud over dybdestoppet (1).
- Indstil evt. indskruningsdybden ved at dreje på føringshjulet (4).

Finindstilling foretages efter en prøveskrugging. Se kapitel 6.2.

6. Anvendelse

6.1 Isætning/aftagning af skruebånd (12)

III. C.

 Kontroller, om skruehovederne ligger på plastbåndet, da båndstyret ellers beskadiges, og funktionen påvirkes.

Skruebåndet (12) har ikke nogen foretrukken retning og kan derfor sættes i fra begge sider.

- Før skruebåndet (12) nedefra gennem det bageste båndstyr (7) og det forreste båndstyr (6), **indtil den første skrue befinder sig en position foran indskruningspositionen.** Skruébittens (10) opfanger denne skrue, når dybdestoppet (1) trykkes ind.

 Skruebåndet (12) fjernes fra maskinen ved at trække det opad gennem maskinen. **Træk ikke skruebåndet (12) tilbage. Det kan medføre alvorlige beskadigelser.**

6.2 Håndtering

- Indstil højreløb og „manuel tilstand“ eller „automatisk tilstand“ på skruemaskinen. Følg ubetinget sikkerhedsanvisningerne og brugervejledningen til skruemaskinen. **Berør ikke**

drejelige dele såsom spåindel, skruebit eller bitholder i automatisk tilstand - fare for personskader ved en utilsigtet automatisk tænding af maskinen.

- Hold maskinen retvirket til emnets overflade og tryk skruemagasinet med dybdestoppet (1) mod det emne, der skal forskrues. Skruen drejes ind.
- Finindstilling af indskruningsdybden: Juster evt. indskruningsdybden ved at dreje på føringshjulet (4).

OBS:

Sørg for at du altid anvender den korrekte skruebit i forhold til skruen. Hvis du anvender skrue med Phillips-hoved, skal du sørge for også at anvende en Phillips-skruebit.

Anvend altid den skruetype, der passer til det pågældende emnemateriale (se kapitlet Tekniske data)

7. Rengøring, vedligeholdelse

Tilsmudsninger kan forårsage funktionsfejl på skruemagasinet; derfor anbefales en regelmæssig rengøring.

Før rengøring/vedligeholdelse: Afmonter skruemagasinet fra skruemaskinen.

 Smør ikke med olie eller fedt.

Rengør skruemagasinet med udsugning.

III. D.

Adskil det ved stærk tilsmudsning:

Tryk frigivelsesfjederen (13) sammen med en tang og træk slæderne med båndstyret fortil (6) samt dybdestoppet (1) ud af kabinettet. Træk dybdestoppet (1) af slæderne med båndstyr fortil (6) og rengør alle dele. Fjern genstridige rester med en børste.

Monteringen sker i omvendt rækkefølge.

8. Tilbehør

Brug kun originalt Metabo-tilbehør.

Brug kun tilbehør, der opfylder de krav og specifikationer, som er angivet i denne brugsanvisning.

Skruværkøjt/Skruebits:
(Længde: 146 mm)

 PH (Phillips) nr.2 x 146 mm (630836000)

Det komplette tilbehørsprogram findes på www.metabo.com eller i kataloget.

9. Reparation

 Reparationer på værktøj må kun udføres af en faguddannet person!

Henvend dig til din Metabo-forhandler, hvis du har brug for reparation af dit Metabo værktøj. Adresser findes på www.metabo.com.

Reservedelslister kan downloades på www.metabo.com.

10. Miljøbeskyttelse

Overhold de nationale regler om miljøvenlig bortskaffelse og genbrug af udtjente maskiner, emballage og tilbehør.

11. Tekniske data

Forbeholdt ændringer som følge af tekniske ændringer.

Vægt: 0,4 kg

Anvendelige skrue typer, bandede: Gipsskruer

Spånpladeskruer

Selvborende pladeskruer

Træskruer

Fiberpladeskruer

Anvendelige skruemål:

Længde = 9 - 57 mm

Skaftdiameter (mm) = maks. 5 mm

Hoveddiameter (mm) = maks. 9,5 mm

Anvendelige skruebits til skrue:

PH (Phillips) nr. 2 x 146 mm

De anførte tekniske data er inkl. tolerancer (svarende til de aktuelt gældende standarder).

Instrukcja oryginalna

1. Użytkowanie zgodne z przeznaczeniem

Niniejszy magazynek do wkrętów jest przeznaczony do montażu na wkrętarkach Metabo HBS 18 LTX BL 3000, TBS 18 LTX BL 5000. Przeznaczony jest do przetwarzania wkrętów na taśmie w zastosowaniu przemysłowym i rzemieślniczym.

Za szkody powstałe w wyniku użytkowania niezgodnego z przeznaczeniem odpowiedzialność ponosi wyłącznie użytkownik.

Przestrzegać ogólnie obowiązujących przepisów BHP oraz dotyczących uwag dotyczących bezpieczeństwa.

2. Ogólne uwagi dotyczące bezpieczeństwa



Dla bezpieczeństwa użytkownika oraz w celu ochrony elektronarzędzia zwrócić szczególną uwagę na miejsca w tekście oznaczone tym symbolem!



OSTRZEŻENIE – W celu zminimalizowania ryzyka obrażeń zapoznać się z treścią instrukcji obsługi.



OSTRZEŻENIE **Przeczytać wszystkie informacje dotyczące bezpieczeństwa i zalecenia.** *Nieprzestrzeganie informacji dotyczących bezpieczeństwa i zaleceń może być przyczyną porażenia prądem elektrycznym, pożaru i/lub poważnych obrażeń.*

Starannie przechowywać wszystkie informacje dotyczące bezpieczeństwa i zalecenia, aby móc z nich skorzystać w przyszłości.

Przekazując elektronarzędzie innym osobom, należy przekazać również niniejszą dokumentację.

3. Specjalne uwagi dotyczące bezpieczeństwa

W przypadku wykonywania prac, przy których zamocowane narzędzie może natrafić na ukryte przewody elektryczne, urządzenie trzymać za izolowane uchwyty. Kontakt z przewodem znajdującym się pod napięciem może spowodować przepływ prądu również przez metalowe elementy urządzenia i w efekcie doprowadzić do porażenia prądem.

Sprawdzić, czy w miejscu wykonywanych prac nie znajdują się **przewody elektryczne, wodociągowe lub gazowe** (np. za pomocą detektora metali).

Nie dotykać obracającego się narzędzia! Wióry i podobne zanieczyszczenia usuwać wyłącznie po zatrzymaniu maszyny.

Unikać niezamierzonego uruchomienia: przed przystąpieniem do regulacji ustawień,

przezbierania, konserwacji lub czyszczenia wyjąć z urządzenia akumulator.

Magazynka do wkrętów używać należy wyłącznie do przykręcania wkrętów na taśmie w zastosowaniu przemysłowym i w działalności gospodarczej.

Urządzenia to może być stosowane tylko wtedy, gdy użytkownikowi znane są zasady jego obsługi i ewentualne niebezpieczeństwa.

Należy uwzględnić obowiązujące w danym kraju przepisy o zapobieganiu wypadkom oraz przepisy bezpieczeństwa.

Magazynka do wkrętów używać tylko z wkrętarkami Metabo HBS 18 LTX BL 3000, TBS 18 LTX BL 5000.

Bezwzględnie przestrzegać uwag dotyczących bezpieczeństwa oraz instrukcji obsługi używanej wkrętarki.

Nigdy nie wolno kierować gotowego do pracy urządzenia w stronę własną ani innych osób.

Podczas wkręcania przedmioty muszą być zabezpieczone przed obracaniem się.

W czasie pracy nie należy sięgać do magazynka na wkręty ani do przykręcanego elementu.

Pracować wyłącznie z kompletnym magazynkiem na wkręty.

Należy stosować tylko wkręty o typach i wymiarach podanych w danych technicznych. Należy zwrócić uwagę, by były one dobrane odpowiednio do materiału, w który mają być wkręcane.

Należy stosować tylko oryginalne końcówki Metabo i wymieniać je natychmiast po zużyciu lub uszkodzeniu. (Patrz rozdział 8. Akcesoria.)

Ustawić wkrętarkę na "Obrót w prawo".

Wykręcanie wkrętów przy pomocy „Obrótu w lewo” z magazynkiem na wkręty nie jest możliwe.



OSTRZEŻENIE – Zawsze nosić okulary ochronne.

4. Elementy urządzenia

Patrz strona 2.

- 1 Ogranicznik głębokości
- 2 Skala (długości wkrętów)
- 3 Przycisk do ustawiania ogranicznika głębokości
- 4 Pokrętko regulacyjne (ustawianie głębokości wkręcania)
- 5 Przycisk blokady
- 6 Sanki z przednią prowadnicą taśmy
- 7 Tylna prowadnica taśmy
- 8 Standardowy ogranicznik głębokości (wkrętarki)
- 9 Uchwyt narzędziowy (wkrętarki)
- 10 Końcówka wkrętakowa
- 11 Wrzeczono wkrętarki
- 12 Taśma z wkrętami
- 13 Sprężyna zwalniająca

5. Uruchomienie

 Unikać niezamierzonego uruchomienia: przed przystąpieniem do regulacji ustawień, przezbrajania, konserwacji lub czyszczenia wyjąć z urządzenia akumulator.

5.1 Montaż magazynka do wkrętarki

Rys. A.

- Zdjąć standardowy ogranicznik głębokości (8) oraz uchwyty narzędziowy (9) wkrętarki (przestrzegając instrukcji obsługi wkrętarki).
- Włożyć końcówkę wkrętakową (10) do wrzeciona wkrętarki (11).
- Nałożyć magazynek do wkrętów na maszynę (pod odpowiednim kątem) przez końcówkę wkrętakową (10), tak, by słychać było wyraźne „kliknięcie” zatraskującego się przycisku blokady (5).

Zdejmowanie: nacisnąć przycisk blokady (5).

Uwaga:

Magazynek do wkrętów może być nakładany na wkrętarkę w 8 pozycjach (za każdym razem przekręcony o 45°).

5.2 Ustawianie ogranicznika głębokości (1)

 Aby zapewnić prawidłowe działanie urządzenia, ustawić ogranicznik głębokości (1) bez włożonej taśmy z wkrętami (12) na długość używanych wkrętów.

Wskazówka:

Liczby na skali (2) odpowiadają maksymalnej długości wkrętów. **Jeśli długość wkrętów znajduje się pomiędzy 2 wartościami: ustawić wyższą wartość.**

- Nacisnąć i przytrzymać przycisk (3), przesunąć ogranicznik głębokości (1) i ustawić na wybraną liczbę.
- Zwolnić przycisk (3), przesunąć ogranicznik głębokości (1), aż wyraźnie się zatrzaśnie.

5.3 Wstępne ustawianie głębokości wkręcania

Rys. B.

Wyregulować głębokość wkręcania, obracając pokrętkę regulacyjną (4).

- Wcisnąć ogranicznik głębokości (1) aż do oporu i przytrzymać.
- Wierchołek końcówki wkrętakowej (10) powinien wystawać ok. 3 mm ponad ogranicznik głębokości (1).
- W razie potrzeby wyregulować głębokość wkręcania, obracając pokrętkę regulacyjną (4).

Precyzyjne ustawienie następuje po wkręcaniu próbnym. Patrz rozdział 6.2.

6. Użytkowanie

6.1 Zakładanie/zdejmowanie taśmy z wkrętami (12)

Rys. C.

 Sprawdzić, czy lby wkrętów leżą na taśmie plastikowej. W przeciwnym wypadku można uszkodzić prowadnicę taśmy i zakłócić poprawne działanie urządzenia.

Taśma z wkrętami (12) nie ma żadnego kierunku uprzywilejowanego. Może być zatem zakładana z obydwu stron.

- Przesuwać taśmę z wkrętami (12) od dołu przez tylną prowadnicę taśmy (7) i przednią prowadnicę taśmy (6) do momentu, **aż pierwszy wkręt znajdzie się jedną pozycję przed pozycją wkręcania.** Końcówka wkrętakowa (10) pobierze ten wkręt w trakcie wciskania ogranicznika głębokości (1).

 Aby usunąć taśmę z wkrętami (12) z urządzenia, należy wyciągnąć ją przez urządzenie do góry. **Nie ciągnąć taśmy w przeciwnym kierunku (12). Może to spowodować poważne uszkodzenia.**

6.2 Obsługa

- Ustawić na wkrętarkę obroty w prawo i „Tryb ręczny” lub „Tryb automatyczny”. Bezwzględnie przestrzegać uwag dotyczących bezpieczeństwa oraz instrukcji obsługi wkrętarki. **W trybie automatycznym nie dotykać żadnych obracających się części, takich jak wrzeciono, końcówka wkrętakowa czy uchwyt do bitów – niebezpieczeństwo obrażeń wskutek niezamierzonego włączenia maszyny.**
- Trzymać urządzenie prostopadle do powierzchni elementu i docisnąć magazynek do wkrętów z ogranicznikiem głębokości (1) do skręcanego elementu. Śruba zostanie wkręcona.
- Dokładna regulacja głębokości wkręcania: w razie potrzeby wyregulować głębokość wkręcania, obracając pokrętkę regulacyjną (4).

Wskazówka:

Zawsze należy się upewnić, że używana końcówka wkrętakowa pasuje do wkręta. W przypadku stosowania wkrętów Phillips należy również użyć końcówki wkrętakowej Phillips.

Zawsze stosować typ wkręta odpowiedni do materiału obrabianego elementu (patrz rozdział Dane techniczne)

7. Czyszczenie, konserwacja

Zanieczyszczenia mogą powodować nieprawidłowe działanie magazynka do wkrętów, dlatego zaleca się jego regularne czyszczenie.

Przed czyszczeniem / konserwacją: zdjąć magazynek do wkrętów z wkrętarki.

 Nie smarować olejami ani smarami.

Oczyścić magazynek do wkrętów odkurzaczem.

Rys. D.

W przypadku mocnego zabrudzenia rozłożyć magazynek na części:

Scisnąć sprężynę zwalniającą (13) szczypcami i wyciągnąć sanki z przednią prowadnicą taśmy (6) wraz z ogranicznikiem głębokości (1) z obudowy.

Odciągnąć ogranicznik głębokości (1) od sanek z przednią prowadnicą taśmy (6) i wyczyścić wszystkie części. Uporczywe zabrudzenia usunąć szczotką.

Montaż przebiega w odwrotnej kolejności.

8. Osprzęt

Używać wyłącznie oryginalnego osprzętu Metabo. Stosować wyłącznie osprzęt, który spełnia wymogi i parametry określone w niniejszej instrukcji obsługi.

Narzędzia do wkręcania / końcówki wkrętakowe:
(długość: 146 mm)



PH (Phillips) nr 2 x 146 mm (630836000)

Kompletny program osprzętu można znaleźć na stronie www.metabo.com lub w katalogu.

9. Naprawy



Wszelkie naprawy narzędzi mogą być wykonywane wyłącznie przez fachowców!

W sprawie napraw narzędzi Metabo należy zwracać się do przedstawicielstwa Metabo. Adresy są dostępne na stronie www.metabo.com.

Wykazy części zamiennych można pobrać pod adresem www.metabo.com.

10. Ochrona środowiska

Przestrzegać lokalnych przepisów dotyczących ekologicznej utylizacji i recyklingu zużytych maszyn, opakowań i osprzętu.

11. Dane techniczne

Prawo do zmian związanych z postępowaniem technicznym zastrzeżone.

Ciężar: 0,4 kg

Obsługiwane typy wkrętów, na taśmach: wkręty do płyt gipsowo-kartonowych
wkręty do płyt wiórowych
wkręty do blachy
wkręty do drewna
wkręty do płyt pilśniowych

Obsługiwane rozmiary wkrętów:

Długość = 9 - 57 mm

Średnica trzpienia (mm) = maks. 5 mm

Średnica fba (mm) = maks. 9,5 mm

Nadające się do użycia końcówki wkrętakowe do gniazd wkrętów:

PH (Phillips) nr 2 x 146 mm

Zamieszczone dane techniczne podlegają tolerancji (odpowiednio do obowiązujących standardów).

Πρωτότυπο οδηγιών χρήσης

1. Σκόπιμη χρήση

Αυτός ο τροφοδότης βιδών προορίζεται για τοποθέτηση στα κατσαβίδια Metabo HBS 18 LTX BL 3000, TBS 18 LTX BL 5000. Χρησιμοποιείται για το βιδώμα δεσμιδοποιημένων βιδών σε βιομηχανικές και επαγγελματικές εφαρμογές.

Για ζημιές που ενδέχεται να προκύψουν από τη μη ενδεδειγμένη χρήση της συσκευής φέρει την αποκλειστική ευθύνη ο χρήστης.

Πρέπει να τηρούνται οι γενικά αναγνωρισμένες προδιαγραφές περί πρόληψης ατυχημάτων και οι παραδιδόμενες υποδείξεις ασφαλείας.

2. Γενικές επισημάνσεις ασφαλείας



Προσέξτε για τη δική σας προστασία, καθώς και για την προστασία του ηλεκτρικού σας εργαλείου εκείνα τα σημεία του κειμένου, που χαρακτηρίζονται με αυτό το σύμβολο!



ΠΡΟΕΙΔΟΠΟΙΗΣΗ - Για τη μείωση του κινδύνου τραυματισμού διαβάστε τις οδηγίες λειτουργίας.



ΠΡΟΕΙΔΟΠΟΙΗΣΗ Διαβάστε όλες τις υποδείξεις ασφαλείας και όλες τις οδηγίες. *Η μη τήρηση των υποδείξεων ασφαλείας και των οδηγιών μπορεί να προκαλέσει ηλεκτροπληξία, πυρκαγιά και/ή σοβαρούς τραυματισμούς.*

Φυλάσσετε όλες τις υποδείξεις ασφαλείας και τις οδηγίες για μελλοντική χρήση.

Παραδώστε σε άλλους το ηλεκτρικό σας εργαλείο μόνο μαζί με αυτά τα έγγραφα.

3. Ειδικές υποδείξεις ασφαλείας

Όταν εκτελείτε εργασίες, στις οποίες το εξάρτημα μπορεί να συναντήσει καλυμμένους ηλεκτρικούς αγωγούς, κρατάτε το εργαλείο από τις μονωμένες επιφάνειες λαβής. Η επαφή μ' έναν ηλεκτροφόρο αγωγό μπορεί να θέσει επίσης τα μεταλλικά μέρη του εργαλείου υπό τάση και να προκαλέσει ηλεκτροπληξία.

Βεβαιωθείτε, ότι στη θέση που πρόκειται να εργαστείτε, δεν βρίσκονται **καλώδια ρεύματος, σωλήνες νερού ή αερίου** (π.χ. με τη βοήθεια ενός ανιχνευτή μετάλλων).

Μην πιάνετε το περιστρεφόμενο εξάρτημα! Απομακρύνετε τα πριονίδια και όμοια υλικά μόνον, όταν το εργαλείο είναι ακινητοποιημένο.

Αποφυγή ακούσιων ενεργοποιήσεων: Προτού πραγματοποιήσετε μια οποιαδήποτε ρύθμιση, αλλαγή εξοπλισμού, συντήρηση ή καθαρισμό αφαιρέστε την μπαταρία από το εργαλείο.

Χρησιμοποιείτε τον τροφοδότη βιδών αποκλειστικά για το βιδώμα δεσμιδοποιημένων βιδών σε βιομηχανικές και επαγγελματικές εφαρμογές.

Χρησιμοποιείτε το εργαλείο μόνο, όταν είστε εξοικειωμένος με τον χειρισμό και τους πιθανούς κινδύνους.

Προσέχετε τους κανόνες αποτροπής ατυχημάτων και τις διατάξεις ασφαλείας της χώρας σας.

Χρησιμοποιείτε τον τροφοδότη βιδών μόνο με τα κατσαβίδια Metabo HBS 18 LTX BL 3000, TBS 18 LTX BL 5000.

Προσέξτε οπωσδήποτε τις υποδείξεις ασφαλείας και τις οδηγίες χρήσης του χρησιμοποιούμενου κατσαβιδιού.

Μην κατευθύνετε ποτέ το εργαλείο, εφόσον βρίσκεται σε λειτουργία, πάνω σας ή πάνω σε άλλα άτομα.

Κατά το βιδώμα των βιδών ασφαλίστε το επεξεργαζόμενο κομμάτι από τυχόν περιστροφή.

Κατά τη διάρκεια της λειτουργίας μην απλώσετε τα χέρια σας επάνω στον τροφοδότη βιδών ή στη θέση βιδώματος.

Εργάζεστε μόνο με γεμάτο τροφοδότη βιδών.

Χρησιμοποιείτε μόνο τους τύπους και τις διαστάσεις των βιδών που αναφέρονται στα τεχνικά στοιχεία. Προσέχετε, οι βίδες να είναι κατάλληλες για το υλικό που βιδώνετε.

Χρησιμοποιείτε μόνο γνήσιες κατσαβιδόλαμες για κατσαβίδια Metabo και αντικαθιστάτε τις αμέσως σε περίπτωση φθοράς ή ζημιάς. (Βλέπε στο κεφάλαιο 8. Εξαρτήματα.)

Ενεργοποιήστε το κατσαβίδι στη λειτουργία "δεξιόστροφα".

Το ξεβιδώμα των βιδών στη λειτουργία "αριστερόστροφα" με τον τροφοδότη βιδών δεν είναι δυνατό.



ΠΡΟΕΙΔΟΠΟΙΗΣΗ – Φοράτε πάντοτε προστατευτικά γυαλιά.

4. Επισκόπηση

Βλέπε σελίδα 2.

- 1 Οδηγός βάθους
- 2 Κλίμακα (μήκη βιδών)
- 3 Κουμπί για ρύθμιση οδηγού βάθους
- 4 Ραβδωτός τροχός (ρύθμιση βάθους βιδώματος)
- 5 Κουμπί ασφάλισης
- 6 Φορέας ολίσθησης με μπροστινό οδηγό δεσμίδας
- 7 Πίσω οδηγός δεσμίδας
- 8 Στάνταρ οδηγός βάθους (από το κατσαβίδι)
- 9 Εργαλειοδέτης (από το κατσαβίδι)
- 10 Κατσαβιδόλαμα
- 11 Άτρακτος κατσαβιδιού

- 12 Δεσμίδα βιδών
13 Ελατήριο απασφάλισης

5. Έναρξη της λειτουργίας

 Αποφυγή ακούσιας ενεργοποίησης: Προτού πραγματοποιήσετε μια οποιαδήποτε ρύθμιση, αλλαγή εξοπλισμού, συντήρηση ή καθαρισμό αφαιρέστε την μπαταρία από το εργαλείο.

5.1 Τοποθέτηση του τροφοδότη βιδών στο κατασβίδι

Εικ. Α.

- Αφαιρέστε τον στάνταρ οδηγό βάθους (8) και τον εργαλειοδέτη (9) του κατασβιδιού (προσέξτε τις οδηγίες χρήσης του κατασβιδιού).
- Τοποθετήστε την κατασβιδόλαμα (10) στην άτρακτο του κατασβιδιού (11).
- Συνδέστε τον τροφοδότη βιδών πάνω από την κατασβιδόλαμα (10) στο εργαλείο (στη γωνία που θέλετε), μέχρι να κουμπώσει και να ακουστεί ένας χαρακτηριστικός ήχος στο κουμπί ασφάλισης (5).

Για αφαίρεση: Πιέστε το κουμπί ασφάλισης (5).

Παρατήρηση:

Ο τροφοδότης βιδών μπορεί να στερεωθεί σε 8 θέσεις (κάθε φορά γυρισμένος κατά 45°) πάνω στο κατασβίδι.

5.2 Ρύθμιση του οδηγού βάθους (1)

 Ρυθμίστε τον οδηγό βάθους (1) χωρίς τοποθετημένη δεσμίδα βιδών (12) στο μήκος των χρησιμοποιούμενων βιδών για να διασφαλίσετε μια λειτουργία χωρίς προβλήματα.

Επισημάνση:

Οι αριθμοί στην κλίμακα (2) αντιστοιχούν στο μέγιστο μήκος βίδας. **Εάν το μήκος των βιδών βρίσκεται ανάμεσα σε 2 τιμές: Ρυθμίστε στον επόμενο υψηλότερο αριθμό.**

- Πιέστε το κουμπί (3) και κρατήστε το πατημένο, σπρώξτε τον οδηγό βάθους (1) και ρυθμίστε σε έναν αριθμό.
- Αφήστε το κουμπί (3) ελεύθερο, μετατοπίστε τον οδηγό βάθους (1), ώπου να ασφαλίσει και να ακουστεί ο χαρακτηριστικός ήχος.

5.3 Προρύθμιση του βάθους βιδώματος

Εικ. Β.

Ρυθμίστε το βάθος βιδώματος με περιστροφή του ραβδωτού τροχού (4).

- Πιέστε μέσα τον οδηγό βάθους (1) μέχρι τέρμα και κρατήστε τον πατημένο.
- Η μύτη της κατασβιδόλαμας (10) πρέπει να προεξέχει περίπου 3 mm πέρα από τον οδηγό βάθους (1).
- Ενδεχομένως ρυθμίστε το βάθος βιδώματος με περιστροφή του ραβδωτού τροχού (4).

Η ακριβής ρύθμιση επιτυγχάνεται μετά από ένα δοκιμαστικό βιδώμα. Βλέπε γι' αυτό στο κεφάλαιο 6.2.

6. Χρήση

6.1 Τοποθέτηση / αφαίρεση της δεσμίδας βιδών (12)

Εικ. C.

 Ελέγξτε, εάν οι κεφαλές των βιδών ακουμπούν πάνω στην πλαστική ταινία, επειδή διαφορετικά ο οδηγός της δεσμίδας μπορεί να υποστεί ζημιά και να τεθεί σε κίνδυνο η λειτουργία.

Η δεσμίδα των βιδών (12) δεν έχει καμία προτιμώμενη κατεύθυνση, γι' αυτό μπορεί να τοποθετηθεί και από τις δύο πλευρές.

- Σπρώξτε τη δεσμίδα βιδών (12) από κάτω μέσα από τον πίσω οδηγό δεσμίδας (7) και τον μπροστινό οδηγό δεσμίδας (6), **μέχρι η πρώτη βίδα να βρίσκεται μια θέση πριν από τη θέση βιδώματος**. Η κατασβιδόλαμα (10) παραλαμβάνει αυτή τη βίδα με το πάτημα προς τα κάτω του οδηγού βάθους (1).

 Για να απομακρύνετε τη δεσμίδα των βιδών (12) από το εργαλείο προς τα επάνω. **Μην τραβήξετε τη δεσμίδα των βιδών (12) προς τα πίσω. Αυτό μπορεί να οδηγήσει σε σοβαρές ζημιές.**

6.2 Χειρισμός

- Στο κατασβίδι στη λειτουργία δεξιόστροφα ρυθμίστε "χειροκίνητη λειτουργία" ή "αυτόματη λειτουργία". Προσέξτε οπωσδήποτε τις υποδείξεις ασφαλείας και τις οδηγίες χρήσης του κατασβιδιού. **Στην αυτόματη λειτουργία μην αγγίζετε κανένα περιστρεφόμενο μέρος, όπως ο άξονας, η κατασβιδόλαμα ή η βάση λάμας - Κίνδυνος τραυματισμού από ακούσια αυτόματη ενεργοποίηση του εργαλείου.**
- Κρατήστε τη συσκευή σε ορθή γωνία προς την επιφάνεια τεμαχίων επεξεργασίας και πιέστε τον τροφοδότη βιδών με τον οδηγό βάθους (1) ενάντια στο τεμάχιο επεξεργασίας προς βιδώμα, Βιδώστε τη βίδα.
- Λεπτομερής ρύθμιση του βάθους βιδώματος: Ρυθμίστε το βάθος βιδώματος με περιστροφή του ραβδωτού τροχού (4).

Επισημάνση:

Βεβαιωθείτε ότι θα χρησιμοποιείτε πάντα τη σωστή κατασβιδόλαμα για τη βίδα. Όταν χρησιμοποιείτε βίδες με κεφαλή Phillips, τότε πρέπει επίσης να χρησιμοποιείτε κατασβιδόλαμα Philips. Χρησιμοποιείτε αποκλειστικά τον κατάλληλο τύπο βίδας για το εκάστοτε υλικό τεμαχίου επεξεργασίας (δείτε κεφάλαιο Τεχνικά χαρακτηριστικά)

7. Καθαρισμός, συντήρηση

Οι ρύποι μπορεί να προκαλέσουν βλάβες λειτουργίας του τροφοδότη βιδών, γι' αυτό συνιστάται ο τακτικός καθαρισμός.

Πριν από τον καθαρισμό / συντήρηση αφαιρείτε τον τροφοδότη βιδών από το κατασβίδι.

el ΕΛΛΗΝΙΚΑ



Μην λιπαίνετε με λάδια ή γράσα.

Καθαρίζετε τον τροφοδότη βιδών με αναρρόφηση.

Εικ. D.

Σε δύσκολους ρύπους αποσυναρμολογείτε: Πιέστε το ελατήριο απασφάλισης (13) με μια πένσα και κλείστε το και τραβήξτε τον φορέα ολίσθησης με μπροστινό οδηγό δεσμίδας (6) μαζί με τον οδηγό βάθους (1) από το περίβλημα.

Τραβήξτε τον οδηγό βάθους (1) από τον φορέα ολίσθησης με μπροστινό οδηγό δεσμίδας (6) και καθαρίστε όλα τα μέρη. Τα επίμονα κατάλοιπα πρέπει να απομακρύνονται με χρήση βούρτσας.

Η συναρμολόγηση πραγματοποιείται με την αντίθετη σειρά.

Επεξεργαζόμενα είδη βιδών.

δεσμιδοποιημένες: Βίδες γυψοσανίδων
Βίδες μοριοσανίδων
Λαμαρινόβιδες αυτοδιάτρητες
Βίδες ξυλοκατασκευών
Βίδες ινοσανίδων

Επεξεργαζόμενες διαστάσεις βιδών:

Μήκος = 9 - 57 mm

Διάμετρος στελέχους (mm) = μέγ. 5 mm

Διάμετρος κεφαλής (mm) = μέγ. 9,5 mm

Χρησιμοποιούμενες κατασβιδόλαμες για το βιδώμα:

PH (Phillips) αρ. 2 x 146 mm

Τα αναφερόμενα τεχνικά στοιχεία εννοούνται με ανοχές (σύμφωνα με τις εκάστοτε ισχύουσες τεχνικές προδιαγραφές).

8. Πρόσθετος εξοπλισμός

Χρησιμοποιείτε μόνο γνήσια εξαρτήματα της Metabo.

Χρησιμοποιείτε μόνο εξαρτήματα, τα οποία πληρούν τις απαιτήσεις και τα χαρακτηριστικά στοιχεία που αναφέρονται σε αυτές τις οδηγίες λειτουργίας.

Εργαλείο βιδώματος / κατασβιδόλαμες:
(Μήκος: 146 mm)



PH (Phillips) αρ. 2 x 146 mm (630836000)

Πλήρες πρόγραμμα εξαρτημάτων, βλέπε www.metabo.com ή στον κατάλογο.

9. Επισκευή



Οι επισκευές στα εργαλεία επιτρέπεται να διενεργούνται μόνον από ένα εξειδικευμένο άτομο!

Για τα ηλεκτρικά εργαλεία Metabo που έχουν ανάγκη επισκευής απευθυνθείτε στην αντίστοιχη αντιπροσωπεία της Metabo. Διευθύνσεις βλέπε www.metabo.com.

Τους καταλόγους ανταλλακτικών μπορείτε να τους κατεβάσετε στη διεύθυνση www.metabo.com.

10. Περιβαλλοντολογική προστασία

Τηρείτε τους εθνικούς κανονισμούς για την απόσυρση σύμφωνα με τους κανόνες προστασίας του περιβάλλοντος και για την ανακύκλωση των άχρηστων εργαλείων, συσκευασιών και πρόσθετου εξοπλισμού.

11. Τεχνικά στοιχεία

Διατηρούμε το δικαίωμα για αλλαγές, που εξυπηρετούν την τεχνική πρόοδο.

Βάρος: 0,4 kg

Eredeti használati utasítás

1. Rendeltetészerű használat

Ez az típusú csavartár a HBS 18 LTX BL 3000, TBS 18 LTX BL 5000 típusú Metabo csavarozón való használatra szolgál. Hevedertárazott csavarok feldolgozásához tervezték ipari és szakmai alkalmazásban.

A nem rendeltetészerű használat során keletkezett károkért a felhasználó felel.

Az általános balesetmegelőzési előírásokat és a mellékelt biztonsági utasításokat figyelembe kell venni.

2. Általános biztonsági utasítások



Saját testi épsége és az elektromos szerszám védelme érdekében tartsa be az adott szimbólummal jelölt szövegrészekben foglaltakat!



FIGYELMEZTETÉS – A sérülésveszély csökkentése érdekében olvassa el a kezelési utasítást.



FIGYELMEZTETÉS Olvassa el az **összes biztonsági utasítást és előírást**. A *biztonsági utasítások és előírások betartásának elmulasztása elektromos áramütéshez, tűzhöz és/ vagy súlyos testi sérülésekhez vezethet.*

Kérjük, gondosan őrizzen meg minden biztonsági utasítást és előírást a jövőbeni használat érdekében.

Csak ezekkel a dokumentumokkal együtt adja tovább másnak az elektromos kéziszerszámot.

3. Különleges biztonsági utasítások

A gépet a szigetelt markolatnál fogva tartsa meg, ha olyan munkákat végez, melyeknél a betétszerszám rejtett elektromos vezetékbe vághat. A feszültség alatt álló vezeték érintése a gép fém részeit is feszültség alá helyezheti, és ez elektromos áramütést okozhat.

Győződjön meg arról (pl. fémdetektor segítségével), hogy a megmunkálendő felületben **nincsen áram-, víz- vagy gázvezeték.**

Ne érjen hozzá a forgásban lévő szerszámhoz! A forgácsot és hasonló anyagokat csak a gép leállásakor távolítsa el.

Kerülje a nem szándékos beindulást: Beállítás, átalakítás, karbantartás vagy tisztítás előtt vegye ki az akkuegységet gépből.

A csavartárat kizárólag a hevedertárazott csavarok becsavarására használja az ipari és szakmai alkalmazásban.

Csak akkor használja a készüléket, ha ismeri kezelését és a használatával járó lehetséges veszélyeket.

Tartsa be az Ön országában érvényes balesetvédelmi előírásokat és biztonsági rendelkezéseket.

A csavartárat csakis a HBS 18 LTX BL 3000, TBS 18 LTX BL 5000 típusú Metabo csavarozóval használja.

Tartsa be az alkalmazott csavarozó biztonsági utasítását és a használati útmutatót.

Az üzemkész készüléket soha ne irányítsa saját maga vagy más személyek ellen.

A csavarok becsavarásakor biztosítsa a munkadarabot az együttforgás ellen.

Üzemelés közben ne nyúljon a csavartárba vagy a csavarozandó pozícióhoz.

Csak egy teljes csavartárral dolgozzon.

Csak a műszaki adatokban megadott csavartípusokkal és -méretekkel dolgozzon. Ügyeljen arra, hogy azok alkalmasak legyenek a csavarozandó anyaghoz.

Csak eredeti Metabo csavarozó biteket használjon, és azokat elhasználódás vagy megrongálódás esetén azonnal cserélje ki. (Lásd a 8. Tartozékok fejezetet.)

Kapcsolja a csavarozót "jobbra forgásra". Csavarok kicsavarozása a csavartárral "balra forgás" üzemmódban nem lehetséges.



FIGYELMEZTETÉS – Mindig viseljen védőszemüveget.

4. Áttekintés

Lásd a 2. oldalon.

- 1 mélységütköző
- 2 skála (csavarhossz)
- 3 mélységütköző-beállító gomb
- 4 bütykös kerék (a becsavarozás mélységének beállításához)
- 5 reteszelő gomb
- 6 szán az első hevedervezetéshez
- 7 hátsó hevedervezetés
- 8 szabvány mélységütköző (csavarozó)
- 9 szerszámtartó (csavarozó)
- 10 csavarozó bit
- 11 csavarorsó
- 12 csavarheveder
- 13 kireteszelő rugó

5. Üzembe helyezés



Kerülje a nem szándékos beindulást: Beállítás, átalakítás, karbantartás vagy tisztítás előtt vegye ki az akkuegységet gépből.

5.1 A csavartár felhelyezése a csavarozóra

A-jelű ábra

- Vegye le a csavarozó szabvány mélységütközőjét (8) és szerszámtartóját (9) (vegye figyelembe a csavarozó használati útmutatóját).
- Helyezze be a csavarozó-bitet (10) a csavarorsóra (11).
- Helyezze fel a csavartárat a csavarozó biten (10) a gépre (a kívánt szögben), míg az a reteszelő gomb (5) egy jól hallható „kattanás”-ával be nem reteszel.

Levételhez: nyomja meg a reteszelő gombot (5).

Megjegyzés:

A csavartárat 8-állásban (mindenkor 45°-kal elfordítva) lehet a csavarozóra feldugni.

5.2 A mélységütköző (1) beállítása

 Állítsa be a mélységütközőt (1) behelyezett csavarheveder (12) nélkül a felhasznált csavarok hosszára a tökéletes működés biztosítása érdekében.

Megjegyzés:

A skálán (2) a számok a maximális csavarhossznak felelnek meg. **Amennyiben a csavar hossza 2 érték között áll: a következő nagyobb értékre kell beállítani.**

- Nyomja meg a gombot (3) és tartsa azt lenyomva, tolja el a mélységütközőt (1) és állítsa azt egy adott számra.
- Engedje fel a gombot (3), és tolja el a mélységütközőt (1) az érezhető bekattanásig.

5.3 A becsavarási mélység előzetes beállítása

B-jelű ábra

A becsavarozás mélységét a bütykös kerék (4) elforgatásával kell beállítani.

- A mélységütközőt (1) ütközésig nyomja be és tartsa benyomva.
- A csavarozó bit (10) csúcsának kb. 3 mm-rel a mélységütköző (1) fölél kell kinyúlnia.
- Adott esetben a becsavarozás mélységét a bütykös kerék (4) elforgatásával kell beállítani.

A finombeállítás egy próbacsavarozás után történik. Ehhez lásd a 6.2 fejezetet.

6. Használat

6.1 A csavarheveder (12) behelyezése / kivétele

C-jelű ábra

 Ellenőrizze, hogy a csavarfejek felfekszenek-e a műanyag hevederen, mert ellenkező esetben a hevedervezetés megsérül és működése akadályozott lesz.

A csavarhevedernek (12) nincs kitüntetett iránya, ezért mindkét oldalról behelyezhető.

- Tolja át a csavarhevedert (12) alulról a hátsó hevedervezetésen (7) és az első hevedervezetésen (6), **míg az első csavar egy állással a csavarozó pozíció előtt nem áll.** A csavarozó bit (10) ezt a csavart a mélységütköző (1) benyomásakor felveszi.

 Ha a csavarhevedert (12) el akarja távolítani, húzza azt át a készüléken felfelé. **Ne húzza a csavarhevedert (12) visszafelé. Ez komoly rongálódásokhoz vezethet.**

6.2 A berendezés kezelése

- Állítsa a csavarozót jobbmenetre és „kézi üzemmódra” vagy „automatikus üzemmódra”. Tartsa be mindenképpen a csavarozó biztonsági utasítását és a használati útmutatót. **Az automatikus üzemmódban ne nyúljon semmilyen elforgatható elemhez, mint pl. orsóhoz, csavarozó bithöz vagy bittartóhoz - a gép nem szándékos automatikus bekapcsolása sérülésveszélyt jelent.**
- Tartsa a készüléket a munkadarab felületére nézve merőlegesen és nyomja a csavartárat a mélységütközővel (1) a lecsavarozandó munkadarabra. A csavart betekeri.
- A becsavarozási mélység finombeállítása: adott esetben a becsavarozás mélységét a bütykös kerék (4) elforgatásával kell beállítani.

Megjegyzés:

Győződjön meg arról, hogy mindig a csavarhoz megfelelő csavarozó bitet használja. Ha Phillips fejű csavart használ, szintén Phillips csavarozó bitet kell alkalmazni.

Mindig az adott munkadarabhoz illő csavarfejtípust kell használni (lásd a Műszaki adatok c. fejezetet)

7. Tisztítás, karbantartás

A szennyeződések a csavartár működési zavarjához vezethetnek, ezért javasolt a rendszeres tisztítás.

A tisztítás / karbantartás előtt: vegye le a csavartárat a csavarozóról.

 Ne olajozza vagy zsírozza meg.

A csavartárat leszívással kell megtisztítani.

D-jelű ábra

Erőteljes szennyeződések esetén: Nyomja össze a fogóval a kireteszelő rugót (13) és húzza a szánt az első hevedervezetéssel (6) a mélységütközővel (1) együtt a házból. Húzza le a mélységütközőt (1) a szánról az első hevedervezetéssel (6) és tisztítsa meg az összes komponenst. A makacs szennyeződések egy kefével kell eltávolítani.

A felszerelés fordított sorrendben történik.

8. Tartozékok

Kizárólag eredeti Metabo tartozékokat használjon.

Csak olyan tartozékokat használjon, amelyek megfelelnek a jelen használati utasításban megadott követelményeknek és adatoknak.

Csavarozó szerszám / Csavarozó bitek:
(Hossz: 146 mm)

 PH (Phillips) 2. sz. x 146 mm (630836000)

A teljes tartozékprogram megtalálható a www.metabo.com honlapon vagy a katalógusban.

9. Javítás



A Szerszámon végzendő javításokat csak szakember végezheti el!

A javításra szoruló Metabo szerszámokkal forduljon a Metabo képviselőhöz. A címetek a www.metabo.com honlapon találja.

A pótalkatrészek listája letölthető a www.metabo.com honlapról.

10. Környezetvédelem

Kövesse a régi gépek, csomagolások és tartozékok környezetbarát ártalmatlanítására és újrahasznosítására vonatkozó helyi előírásokat.

11. Műszaki adatok

A műszaki változtatás joga a továbbfejlesztés érdekében fenntartva.

Súly: 0,4 kg

Feldolgozható csavarfajták:

hevedertárazott: gipszkartoncsavarok

forgácsolapcsavarok

önfúró lemezcsavarok

facsarok

farostlemezcsavarok

Feldolgozható csavarméretetek:

Hossz = 9 - 57 mm

Szárátmérő (mm) = max. 5 mm

Fejátmérő (mm) = max. 9,5 mm

Alkalmazható csavarozófejek csavarbehajtáshoz:

PH (Phillips) 2 sz. x 146 mm

A megadott műszaki adatokra tûrés vonatkozik (a mindenkor érvényben levő szabványoknak megfelelően).

Оригинальное руководство по эксплуатации

1. Использование по назначению

Данный магазин предназначен для установки на шуруповерты Metabo HBS 18 LTX BL 3000, TBS 18 LTX BL 5000. Предназначен для применения в промышленной и коммерческой сфере с шурупами, пригодными для использования в магазинной ленте.

За ущерб, возникший в результате использования не по назначению, ответственность несет только пользователь.

Необходимо соблюдать общепринятые правила предотвращения несчастных случаев, а также указания по технике безопасности, приведенные в данном руководстве.

2. Общие указания по технике безопасности



Для вашей собственной безопасности и защиты электроинструмента от повреждений необходимо соблюдать указания, отмеченные в тексте данным символом!



ПРЕДУПРЕЖДЕНИЕ. В целях снижения риска травмы следует прочесть данное руководство по эксплуатации.



ПРЕДУПРЕЖДЕНИЕ. Следует прочитать все инструкции и указания по технике безопасности. Несоблюдение инструкций и указаний по технике безопасности может привести к поражению электрическим током, возникновению пожара и/или к получению тяжелых травм.

Необходимо сохранять все инструкции и указания по технике безопасности для использования в будущем.

Передавать электроинструмент следующему владельцу можно только вместе с этими документами.

3. Особые указания по технике безопасности

При выполнении работ вблизи скрытой электропроводки держите инструмент только за изолированные поверхности. При контакте с находящимися под напряжением проводами возможна передача напряжения на металлические части прибора и удар электрическим током.

Убедитесь, что в том месте, где будут производиться работы, **не проходят линии электро-, водо- и газоснабжения** (например, с помощью металлоискателя).

Не дотрагивайтесь до вращающегося инструмента! Удаляйте стружку и другой мусор только после полной остановки электроинструмента.

Не допускайте непреднамеренного пуска: каждый раз перед регулировкой, переоснащением, техобслуживанием или очисткой извлекайте аккумуляторный блок из инструмента.

Применяйте магазин только для вворачивания шурупов, пригодных для использования в магазинной ленте, в промышленной и коммерческой сфере.

Используйте электроинструмент только в том случае, если вы умеете обращаться с ним и знаете о возможных опасностях, которые могут возникнуть при работе.

Соблюдайте правила техники безопасности, а также соответствующие предписания, действующие в вашей стране.

Используйте магазин только с шуруповертами Metabo моделей HBS 18 LTX BL 3000, TBS 18 LTX BL 5000.

Строго соблюдайте указания по технике безопасности и инструкцию по использованию соответствующего шуруповерта.

Никогда не направляйте готовый к работе инструмент на себя или других людей.

Перед вворачиванием шурупов зафиксируйте заготовку от проворачивания.

Во время работы не беритесь руками за магазин или за заготовку.

Работайте только с магазином в сборе.

При работе используйте шурупы только того типа и размера, которые приводятся в технических характеристиках. Убедитесь в том, что шурупы подходят для вворачивания в тот или иной материал.

Используйте только оригинальные насадки-биты Metabo, а в случае износа или повреждения немедленно заменяйте их. (См. раздел 8. «Принадлежности»).

Переключите шуруповерт в положение «Правое вращение».

Выворачивание шурупов в положении «Левое вращение» с установленным магазином невозможно.



ПРЕДУПРЕЖДЕНИЕ. Всегда работайте в защитных очках.

4. Обзор

См. стр. 2.

- 1 Ограничитель глубины
- 2 Шкала (для определения длины шурупов)
- 3 Кнопка регулировки ограничителя глубины
- 4 Регулировочное колесико (для регулировки глубины вворачивания)
- 5 Кнопка фиксатора
- 6 Салазки с передней направляющей ленты
- 7 Задняя направляющая ленты

- 8 Стандартный ограничитель глубины (шурупверта)
- 9 Держатель инструмента (шурупверта)
- 10 Насадка-бита
- 11 Шпindelь шурупверта
- 12 Магази́нная лента
- 13 Деблокирующая пружина

5. Ввод в эксплуатацию

 Не допускайте непреднамеренного пуска: каждый раз перед регулировкой, переоснащением, техобслуживанием или очисткой извлекайте аккумуляторный блок из инструмента.

5.1 Установка магазина на шурупверт

Рис. А.

- Снимите стандартный ограничитель глубины (8) и держатель инструмента (9) шурупверта (следуйте инструкции по использованию шурупверта).
- Установите насадку-биту (10) в шпindelь шурупверта (11).
- Насадите магазин поверх насадки-бита (10) на инструмент (под необходимым углом) так, чтобы кнопка фиксатора (5) вошла в зацепление со слышимым щелчком.

Чтобы снять магазин, нажмите на кнопку фиксатора (5).

Примечание.

Магазин может устанавливаться на шурупверт в 8 положениях (с шагом в 45°).

5.2 Регулировка ограничителя глубины (1)

 Чтобы обеспечить исправную работу устройства, отрегулируйте ограничитель глубины (1) без вложенной магазинной ленты (12) на длину используемых шурупов.

Указание.

Значения на шкале (2) соответствуют максимальной длине шурупа. **Если длина используемых шурупов находится между двумя значениями, отрегулируйте ограничитель глубины на большее значение.**

- Нажмите кнопку (3) и удерживайте ее в таком положении, сместите ограничитель глубины (1) и настройте значение.
- Отпустите кнопку (3) и сдвиньте ограничитель глубины (1) до ощутимой фиксации.

5.3 Предварительная настройка глубины вворачивания

Рис. В.

Настройте глубину вворачивания путем вращения регулировочного колесика (4).

- Прижмите ограничитель глубины (1) до упора и удерживайте его в таком положении.

- Конец насадки-бита (10) должен выступать прим. на 3 мм над ограничителем глубины (1).
 - Настройте глубину вворачивания путем вращения регулировочного колесика (4).
- Точная регулировка выполняется после пробного вворачивания — см. раздел 6.2.

6. Эксплуатация

6.1 Установка/извлечение магазинной ленты (12)

Рис. С.

 Убедитесь в том, что головки шурупов прилегают к пластмассовой ленте; в противном случае возможно повреждение направляющей ленты и нарушение функционирования инструмента.

Магазинная лента (12) может устанавливаться с любой стороны.

- Протяните магазинную ленту (12) снизу через заднюю направляющую (7) и переднюю направляющую (6) так, чтобы **первый шуруп занял место перед позицией для вворачивания**. Насадка-бита (10) принимает этот шуруп при прижми ограничителя глубины (1).

 Для извлечения магазинной ленты (12) из инструмента вытяните ее через инструмент вверх. **Не вытягивайте магазинную ленту (12) в обратном направлении. Это может привести к серьезным повреждениям.**

6.2 Правильное обращение

- Настройте шурупверт на «Правое вращение» и «Ручной режим» или «Автоматический режим». Строго соблюдайте указания по технике безопасности и инструкции по использованию соответствующего шурупверта. **В автоматическом режиме не прикасайтесь к вращающимся деталям, таким как шпindelь, насадка-бита или держатель бит — существует опасность травмирования в результате непреднамеренного автоматического включения инструмента.**
- Держите инструмент под прямым углом к поверхности детали и прижмите магазин ограничителем глубины (1) к привинчиваемой детали. Происходит вворачивание шурупа.
- Точная настройка глубины вворачивания: отрегулируйте глубину вворачивания путем вращения регулировочного колесика (4).

Указание.

Убедитесь в том, что используется соответствующая насадка-бита для шурупа. При использовании шурупов с головкой Philips необходимо также использовать насадку-биту Philips. Всегда используйте шурупы подходящего типа, подобранные в соответствии с материалом детали (см. главу «Технические характеристики»).

7. Очистка, техническое обслуживание

Загрязнения могут привести к функциональным нарушениям в работе магазина для шуруповерта, поэтому рекомендуется его регулярно очищать.

Перед очисткой/техобслуживанием извлекайте магазин из шуруповерта.

 Не смазывайте маслом или консистентной смазкой.

Не используйте для очистки магазина устройства всасывания.

Рис. D.

При сильном загрязнении разберите магазин. Сожмите деблокирующую пружину (13) зажимным приспособлением и извлеките из корпуса салазки с передней направляющей ленту (6) вместе с ограничителем глубины (1). Снимите ограничитель глубины (1) с салазок с передней направляющей (6) и очистите все детали. Затвердевшие загрязнения удалите с помощью щетки.

Сборка выполняется в обратной последовательности.

8. Принадлежности

Используйте только оригинальные принадлежности компании Metabo.

Используйте только те принадлежности, которые отвечают требованиям и параметрам, перечисленным в данном руководстве по эксплуатации.

Инструмент для вворачивания / насадки-биты: (длина: 146 мм)

 PH (Philips) № 2 x 146 мм (630836000)

Ассортимент принадлежностей см. на сайте www.metabo.com или в каталоге.

9. Ремонт

 К ремонту электроинструмента могут быть допущены только квалифицированные специалисты-электрики!

Для ремонта электроинструментов фирмы Metabo обращайтесь в региональное представительство фирмы Metabo. Адрес см. на сайте www.metabo.com.

Списки запасных частей можно скачать с сайта www.metabo.com.

10. Защита окружающей среды

Соблюдайте национальные правила экологически безопасной утилизации и переработки отслуживших машин, упаковки и оснастки.

11. Технические характеристики

Оставляем за собой право на технические изменения.

Масса: 0,4 кг

Виды шурупов, пригодные для использования в магазинной ленте: шурупы по гипсокартону; шурупы по фанере; шурупы-саморезы по листовому металлу; шурупы по древесине; шурупы по волокнистым плитам.

Размеры шурупов:

Длина = 9–57 мм

Диаметр хвостовика (мм) = макс. 5 мм

Диаметр головки (мм) = макс. 9,5 мм

Используемые насадки-биты для шурупов со шлицами разных типов:

PH (Philips) № 2 x 146 мм

Указанные технические характеристики имеют допуски (предусмотренные действующими стандартами).

170 27 7870 - 0721

Metabowerke GmbH
Metabo-Allee 1
72622 Nuertingen
Germany
www.metabo.com

metabo[®]
PROFESSIONAL POWER TOOL SOLUTIONS