

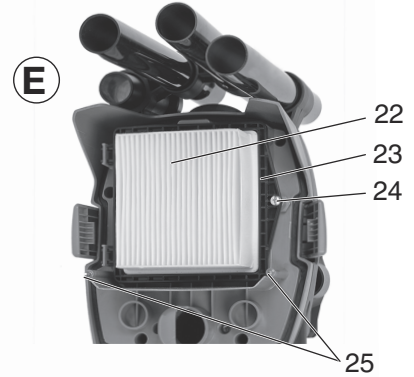

AS 18 L PC Compact AS 18 HEPA PC Compact

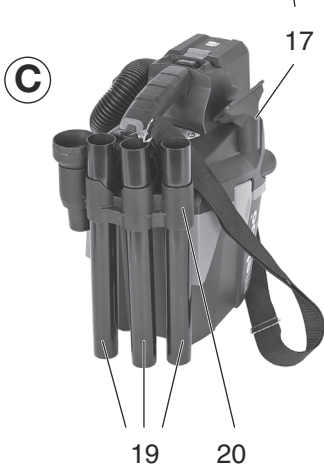

de	Originalbetriebsanleitung	4	fi	Alkuperäiset ohjeet	59
en	Original operating instructions	11	no	Original bruksanvisning	65
fr	Notice originale	18	da	Original brugsanvisning	71
nl	Oorspronkelijke gebruiksaanwijzing	25	pl	Instrukcja oryginalna	77
it	Istruzioni originali	32	el	Πρωτότυπο οδηγιών χρήσης	84
es	Manual original	39	hu	Eredeti használati utasítás	92
pt	Manual original	46	ru	Оригинальное руководство по эксплуатации	99
sv	Bruksanvisning i original	53			

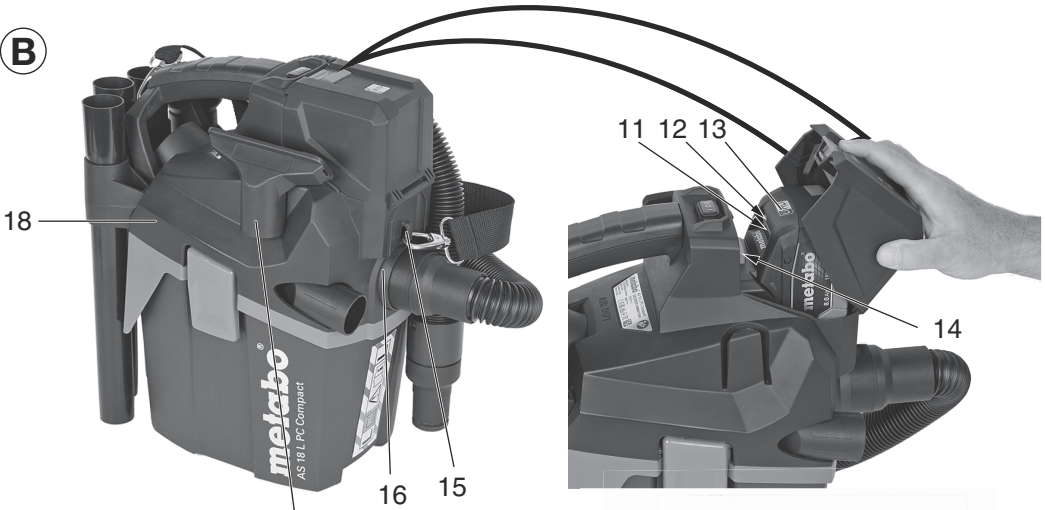
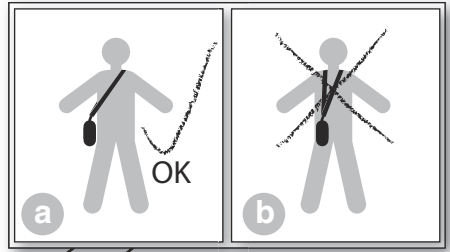
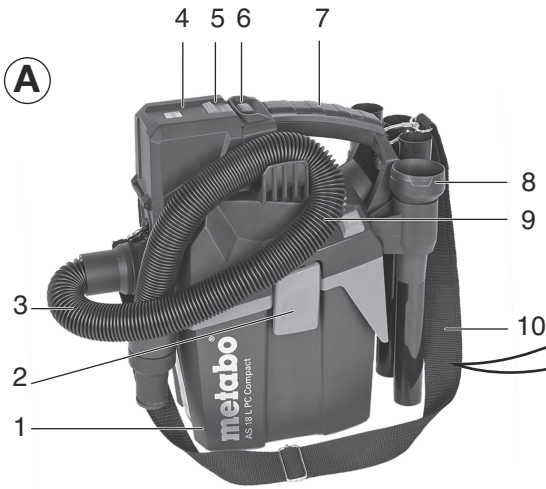

		AS 18 L PC Compact *1) Serial Number: 02028...	AS 18 HEPA PC Compact *1) Serial Number: 02029...
K	-	L	
L x B x H	cm	33,0 x 21 x 39,3	33,0 x 21 x 39,3
U	V DC	18	18
S _Ø	mm (in)	32 (1,25)	32 (1,25)
S _L	m (in)	0.5-2,5 (20-98)	0.5-2,5 (20-98)
P _{U1} / P _{U2}	mbar (hPa)	110 / 120	110 / 120
A	cm ²	3000	3000
V _{l/min1} / V _{l/min2}	l/min	1380 / 2100	1380 / 2100
D _{max1} / D _{max2}	m ³ /h	83 / 126	83 / 126
V	l	6	6
L _{pA} / K _{pA}	dB (A)	69.3 / 2.0	69.3 / 2.0
L _{WA} / K _{WA}	dB (A)	80.9 / 2.0	80.9 / 2.0
IP		X4	X4

CE *2) 2014/30/EU, 2006/42/EG, 2011/65/EU
*3) EN 60335-1:2012+A11:2014+A13:2017, EN 60335-2-69:2012, EN IEC 63000:2018

2021-06-21, Bernd Fleischmann *ppa. B.F.*
Direktor Produktentstehung & Qualität (Vice President Product Engineering & Quality)
*4) Metabowerke GmbH - Metabo-Allee 1 - 72622 Nuertingen, Germany

Originalbetriebsanleitung

1. Konformitätserklärung

Wir erklären in alleiniger Verantwortlichkeit: Diese Absauggeräte, identifiziert durch Type und Seriennummer *1), entsprechen allen einschlägigen Bestimmungen der Richtlinien *2) und Normen *3). Technische Unterlagen bei *4) - siehe Seite 3.

2. Bestimmungsgemäße Verwendung

Der Sauger ist geeignet zum Aufsaugen von Staub und festen Körpern (Glasscherben, Nägel usw.) außer Material das heißer als 60°C ist.

Der Sauger ist geeignet zum Aufsaugen von Flüssigkeiten.

Dieses Gerät ist nicht dafür bestimmt, durch Personen mit eingeschränkten physischen, sensorischen oder geistigen Fähigkeiten oder mangels Erfahrung und/oder mangels Wissen benutzt zu werden, es sei denn, sie werden durch eine für ihre Sicherheit zuständige Person beaufsichtigt oder erhielten von ihr Anweisungen, wie das Gerät zu benutzen ist.

Beachten Sie die landesspezifischen Vorschriften, sowie die Angaben des Werkstoffherstellers.

Dieses Produkt ist für den gewerblichen Gebrauch bestimmt, zum Beispiel in Hotels, Schulen, Krankenhäusern, Fabriken, Läden und Büros.

Es dürfen keine asbesthaltigen Stäube aufgesaugt werden.

Es dürfen keine brennbaren Stäube aufgesaugt werden.

Es dürfen keine brennbaren oder explosiven Lösungsmittel, mit Lösungsmittel getränktes Gut, explosionsgefährliche Stäube, Verdünnung bzw. Gut, das heißer ist als 60°C, aufgesaugt werden. Es besteht sonst Explosions- und Brandgefahr! Das Gerät darf nicht in die Nähe von entflammaren Gasen und Substanzen benutzt werden.

Für Schäden durch nicht bestimmungsgemäßen Gebrauch haftet allein der Benutzer.

Allgemein anerkannte Unfallverhütungsvorschriften und beigelegte Sicherheitshinweise müssen beachtet werden.



Der Sauger ist geeignet zum Abscheiden von trockenen, nicht brennbaren Stäuben Holzstäuben und leicht gefährlichen Stäuben mit Arbeitsplatz-grenzwerten $> 1 \text{ mg/m}^3$.

Arbeitsplatz-grenzwerten $> 1 \text{ mg/m}^3$.



Der Sauger ist geeignet zum Abscheiden von trockenen, nicht brennbaren Stäuben und Holzstäuben. Der Abscheidungsgrad des HEPA

Filters beträgt 99,95%.

3. Allgemeine Sicherheitshinweise



Lesen Sie vor der Benutzung des Geräts die beiliegenden Sicherheitshinweise und die Gebrauchsanleitung aufmerksam und vollständig durch. Bewahren Sie alle beiliegenden Dokumente auf und geben Sie Ihr Gerät nur zusammen mit diesen Dokumenten weiter.



Vor dem Gebrauch müssen die Benutzer mit Informationen, Anweisungen und Schulungen für den Gebrauch des Gerätes und der Substanzen, für die es benutzt werden soll, einschließlich des sicheren Verfahrens der Beseitigung des aufgenommenen Materials, versorgt werden.

4. Spezielle Sicherheitshinweise



Beachten Sie die mit diesem Symbol gekennzeichneten Textstellen zu Ihrem eigenen Schutz und zum Schutz Ihres Geräts!

Niemals Kindern die Benutzung des Gerätes gestatten.

Kinder sollten beaufsichtigt werden, um sicherzustellen, dass sie nicht mit dem Gerät spielen.

Achtung! Nur das dem Gerät beiliegende oder das in der Gebrauchsanleitung festgelegte Zubehör verwenden. Die

Verwendung anderen Zubehörs kann die Sicherheit beeinträchtigen.

Andere Arbeiten als hier beschrieben, dürfen nicht ausgeführt werden.

Bei Zweckentfremdung, unsachgemäßer Bedienung oder nicht fachgerechter Reparatur, wird keine Haftung für eventuelle Schäden übernommen.

Vergewissern Sie sich, dass die Maschine beim Einstecken des Akkupacks ausgeschaltet ist. Akkupack aus der Maschine entnehmen bevor irgendeine Einstellung, Umrüstung, Wartung oder Reinigung vorgenommen wird.

 Akkupacks vor Nässe schützen!

 Akkupacks nicht dem Feuer aussetzen!

Keine defekten oder deformierten Akkupacks verwenden!
Akkupacks nicht öffnen!
Kontakte der Akkupacks nicht berühren oder kurzschließen!

 Aus defekten Li-Ion-Akkupacks kann eine leicht saure, brennbare Flüssigkeit austreten!

 Falls Akkuflüssigkeit austritt und mit der Haut in Berührung kommt, spülen Sie sofort mit reichlich Wasser. Falls Akkuflüssigkeit in Ihre Augen gelangt, waschen Sie sie mit sauberem Wasser aus und begeben Sie sich unverzüglich in ärztliche Behandlung!

Bei einer defekten Maschine den Akkupack entfernen.

Geräte einschließlich Zubehör nicht in Betrieb nehmen wenn:

- Gerät erkennbare Schäden (Risse/Brüche) aufweist,
- der Akkupack defekt ist,
- Verdacht auf einen unsichtbaren Defekt (nach einem Sturz) besteht.

Gerät nur mit geschlossener Akkupackabdeckung verwenden. Akkupackabdeckung auch ohne eingesetzten Akkupack geschlossen halten. Nach Schließen der

Akkupackabdeckung muss geprüft werden, ob die Entriegelung der Abdeckung eingerastet ist.

Düse, Schlauch oder Rohr nicht auf Menschen oder Tiere richten.

Nie auf das Gerät steigen oder sitzen.

Den Schlauch immer so verlegen, dass keine Stolpergefahr besteht.

Gerät nicht unbeaufsichtigt lassen.

Der Sauger darf im Freien nicht verwendet oder aufbewahrt werden.

 **ACHTUNG** - Diese Maschine darf nur in Innenräumen verwendet oder aufbewahrt werden.

Säure, Azeton und Lösungsmittel können Geräteteile anätzen.

 Vor jeder Wartung, dem Reinigen des Gerätes und nach jedem Gebrauch das Gerät ausschalten und Akkupack entnehmen.

Dampfstrahlgeräte und Hochdruckreiniger dürfen zur Reinigung

de DEUTSCH

des Saugers nicht verwendet werden.

Verkeimung durch langfristig nicht erfolgte Reinigung, speziell beim Einsatz in lebensmittelverarbeitenden Betrieben: Immer sofort nach Gebrauch das Gerät reinigen und desinfizieren.

Gerät nie bei Regen oder Gewitter im Freien öffnen.

Das Gerät nicht bei tiefen ($<-20^{\circ}\text{C}$) oder sehr hohen ($>40^{\circ}\text{C}$) Temperaturen benutzen.

Das Gerät darf nicht in explosionsgefährdeten Räumen betrieben werden.

Auf sicheren Stand des Saugers achten.

Es muss eine ausreichende Luftwechselrate L in dem Raum vorhanden sein, wenn die Abluft in den Raum zurückgeht. Beachten Sie Ihre nationale Bestimmung.

 Achtung! Dieses Gerät enthält gesundheitsschädlichen Staub. Leerungs- und Wartungsvorgänge, einschließlich der Beseitigung der Staubsammelbehälter, dürfen nur von Fachleuten durchgeführt werden, die entsprechende Schutzausrüstung tragen.

 Warnung vor allgemeiner Gefahr!

 Vorsicht! Benutzen Sie das Gerät nicht, ohne die Gebrauchsanleitung gelesen zu haben!

WARNUNG - Bedienungspersonen müssen angemessen in den Gebrauch dieser Sauger unterwiesen werden.

WARNUNG-Wenn Schaum oder Flüssigkeit aus der Maschine austritt, sofort ausschalten.

ACHTUNG! Die Elektroden (25) sind regelmäßig zu reinigen und auf Anzeichen von Beschädigungen zu überprüfen.

Das Gerät ist geeignet zum Absaugen leicht gesundheitsgefährdender Stoffe. Das Gerät ist nicht geeignet zur Reduzierung von Holzstaub in der Atemluft.

Stäube von Materialien wie bleihaltigem Anstrich, einigen Holzarten, Mineralien und Metall können gesundheitsschädlich sein. Berühren oder Einatmen der Stäube können allergische Reaktionen und/oder Atemwegserkrankungen des Benutzers oder in der Nähe befindlicher Personen hervorrufen. Bestimmte Stäube wie Eichen- oder Buchenstaub gelten als krebserzeugend, besonders in Verbindung mit Zusatzstoffen zur Holzbehandlung (Chromat, Holzschutzmittel).



Hinweisschild für Maschinen der Staubklasse L:



Hinweisschild für Maschinen mit verbautem HEPA Filter

Transport von Li-Ion-Akkupacks:

Der Versand von Li-Ion-Akkupacks unterliegt dem Gefahrgutrecht

(UN3480 und UN3481). Klären Sie beim Versand von Li-Ion-Akkupacks die aktuell gültigen Vorschriften. Informieren Sie sich ggfs. bei ihrem Transportunternehmen. Zertifizierte Verpackung ist bei Metabo erhältlich.

Versenden Sie Akkupacks nur, wenn das Gehäuse ungeschädigt ist und keine Flüssigkeit austritt. zum Versenden den Akkupack aus der Maschine nehmen. Die Kontakte gegen Kurzschluss sichern (z.B. mit Klebeband isolieren).

5. Überblick

Siehe Seite 2.

- 1 Behälter
- 2 Rastverschlüsse
- 3 Saugschlauch
- 4 Akkuabdeckung
- 5 Entriegelung Akkuabdeckung
- 6 Kippschalter
- 7 Tragegriff
- 8 Anschlussmuffe
- 9 Taste zur Filterabreinigung „PressClean“ (PC)
- 10 Tragegurt
- 11 Kapazitätsanzeige Akkupack
- 12 Taste Kapazitätsanzeige Akkupack
- 13 Akkupack*
- 14 Akkupack-Entriegelung
- 15 Ösen zum Anbringen eines Tragegurts
- 16 Ansaugöffnung
- 17 Saugdüse
- 18 Oberteil
- 19 Saugrohre
- 20 Halterung für Saugrohre
- 21 Vlies-Filterbeutel
- 22 Faltenfilter
- 23 Faltenfilterhalterung
- 24 Schraube Faltenfilter
- 25 Elektroden aus rostfreiem Stahl

* nicht im Lieferumfang enthalten

6. Inbetriebnahme

 **Überprüfen Sie vor Inbetriebnahme, dass Sie einen für das Gerät geeigneten Akkupack verwenden.**

6.1 Halterung für Saugrohre anbringen

Siehe S. 2 Abb. C

- Halterung (20) und zwei Kreuzschlitzschrauben finden sich im Behälter.
- Halterung mit den Schrauben am Saugergehäuse wie in Abb. C anbringen.

6.2 Dem Behälter alles Zubehör entnehmen

6.3 Vlies-Filterbeutel (21) einsetzen (siehe Seite 2 Abb. D, Seite)

Gerät ausschalten, Rastverschlüsse (2) öffnen. Oberteil (18) vom Behälter (1) nehmen.

Vlies-Filterbeutel (21) in Behälter (1) einsetzen wie in Abb. D, Seite 2 abgebildet. Oberteil (18) wieder aufsetzen und Rastverschlüsse (2) schließen.

6.4 Akkupack

Vor der Benutzung den Akkupack (13) aufladen.

Laden Sie den Akkupack bei Leistungsabfall wieder auf.

Die optimale Aufbewahrungstemperatur liegt zwischen 10°C und 30°C.

6.5 Akkupack entnehmen, einsetzen

Entnehmen: Akkupack-Entriegelung (14) drücken und Akkupack (13) herausziehen.

Einsetzen: Akkupack (13) bis zum Einrasten aufschieben.

6.6 Tragegurt

Bei Bedarf Haken des Metabo-Tragegurts an **beiden** Ösen (15) am Gerät einhaken. Den Tragegurt auf die gewünschte Länge einstellen.

Tragen:

 Das Gerät darf ausschließlich mit dem Metabo-Tragegurt getragen werden. Das Gerät darf NICHT mit dem Tragegurt um den Hals getragen werden.

7. Das Gerät

7.1 Ein-/Ausschalten

Am Kippschalter (6) das Gerät ein-/ausschalten.

Stufe II: Hohe Saugleistung

- Arbeiten mit einem Bohr Staubabsaugadapter (DDE 14, 6.30829), empfohlen bei profilierten Oberflächen wie z.B. Teppichböden.

Stufe I: mittlere Saugleistung

- Empfohlen bei glatten Oberflächen, geringen staubentwickelnden Akkugeräten (Akkuschleifer, Akkukappsäge, Akku Stichsäge, etc.), ...

Stufe 0: Aus

7.2 PressClean

Um den Faltenfilter (22) durch einen starken Luftstrom zu reinigen: Kippschalter (6) auf Stellung **II**, Anschlussmuffe (8) oder Ansaugöffnung (16) zuhalten und dabei Taste (9) mehrmals betätigen (mind. 3-mal drücken).

8. Benutzung

8.1 Diese Maschine ist für Trocken- und Nassanwendungen geeignet

Gerät darf ohne montierten Faltenfilter (22) nicht eingeschaltet werden.

Nasssaugen

- Entfernen Sie zum Nasssaugen den Vliesfilterbeutel.
- Die Maschine schaltet sich bei maximalem Wasserstand automatisch aus.

HINWEIS: Wenn Wasser schnell angesaugt wird, kann weniger Wasser angesaugt werden als beim langsamen Ansaugen.

HINWEIS: Der Filter wird beim Ansaugen von Wasser nass. Stellen Sie sicher, dass genügend Zeit zum Trocknen vorhanden ist und alle Bauteile durchgetrocknet sind, bevor das Gerät zum trockenen Staubsaugen verwendet wird.

 Bei nicht leitenden Flüssigkeiten (wie Emulsionsbohrflüssigkeiten, -ölen und -fetten) wird das Gerät nicht ausgeschaltet, wenn der Behälter voll ist. Der Füllstand muss kontinuierlich überwacht werden und der Behälter muss rechtzeitig geleert werden.

HINWEIS: Wenn die Wasserabschaltung nicht funktioniert und Flüssigkeit in den Motor gesaugt wird und Wasser aus dem Gerät austritt, halten Sie das Gerät an. Lassen Sie das Gerät ausreichend trocknen.

Nach dem Nasssaugen: Reinigen Sie den Faltenfilter (22) nach dem vollständigen Trocknen mit der Filterreinigung. Sollten die Elektroden aus rostfreiem Stahl verunreinigt sein, sind diese mit einer Stahlbürste zu säubern. Reinigen Sie den Behälter (1) mit einem feuchten Lappen und trocknen Sie ihn ab.

Trockensaugen

Nur mit trockenem Faltenfilter (16), Gerät und Zubehör saugen. Im feuchten Zustand kann Staub haften bleiben und verkrusten.

Beim Trockensaugen wird die Verwendung von Vlies-Filterbeuteln empfohlen.

8.2 Transport

Saugschlauch (3) entsprechend Abb.A auf Seite 2 am Gehäuse unterbringen.

Oberteil (18) muss sicher mit Behälter (1) verbunden sein - prüfen Sie, dass die Rastverschlüsse (2) geschlossen sind.

Kippschalter (6) in Stellung „0“ bringen.

8.3 Verwendung von Zubehör

Bei Verwendung der Saugdüsen und/oder der Rohre wird empfohlen, die Anschlussmuffe (8) zwischen Saugschlauch (3) und den verwendeten Saugdüsen/Saugrohre zu montieren.

9. Reinigung

9.1 Allgemeine Reinigungshinweise

Stellen Sie das Gerät ab und entfernen Sie den Akkupack.

Behälter (1) und Zubehör mit Wasser reinigen. Oberteil (18) mit feuchtem Tuch abwischen.

Achtung! Dieses Gerät enthält gesundheitsschädlichen Staub. Leerungs- und Wartungsvorgänge, einschließlich der Beseitigung der Staubsammelbehälter, dürfen nur von Fachleuten durchgeführt werden, die entsprechende Schutzausrüstung tragen.

Behälterentleerung

 Bei Staubklasse L nur zulässig bei Stäuben mit Arbeitsplatzgrenzwerten > 1 mg/m³.

- Kippschalter (6) in Stellung „0“
- Akkupack (13) entnehmen.
- Rastverschlüsse (2) öffnen. Oberteil (18) vom Behälter (1) nehmen.
- Behälter auskippen.

Vlies-Filterbeutel entsorgen

- Kippschalter (6) in Stellung „0“
- Akkupack (13) entnehmen.
- Rastverschlüsse (2) öffnen. Oberteil (18) vom Behälter (1) nehmen.
- Vlies-Filterbeutel (21) vorsichtig herausnehmen.
- Bei dem Umgang und der Entsorgung von Staub ist Vorsicht geboten!
- Sauggut gemäß den gesetzlichen Bestimmungen entsorgen.

Faltenfilter über PressClean reinigen

- Faltenfilter entsprechend Kapitel 7.2 reinigen

Faltenfilter manuell reinigen

- Faltenfilter entsprechend Kapitel 10.2 entnehmen
- Den am Faltenfilter (22) haftenden Schmutz von Zeit zu Zeit abklopfen. Bei starker Verschmutzung kann der Filter mit Wasser und einer weichen Bürste gereinigt werden. Anschließend gut trocknen lassen.

10. Wartung

10.1 Allgemeine Hinweise

 Vor jeder Wartung, das Gerät ausschalten und den Akku entfernen.

 Das Gerät reinigen (siehe Kapitel 9.).

Eine Wartung darf nur durch geschultes Wartungspersonal durchgeführt werden. Zur Wartung muss der Sauger auseinandergenommen, gereinigt und gewartet werden, soweit es durchführbar ist, ohne dabei eine Gefahr für das Wartungspersonal und andere Personen hervorzurufen.

Vorsichtsmaßnahmen

Geeignete Vorsichtsmaßnahmen beinhalten Reinigung vor der Demontage, Vorsorge treffen für örtliche gefilterte Zwangsentlüftung, an der der Sauger demontiert wird, Reinigung des

Wartungsbereichs und geeignete persönliche Schutzausrüstung.

Bei der Durchführung von Wartungs- oder Reparaturarbeiten müssen alle verunreinigten Gegenstände, die nicht zufrieden stellend gereinigt werden können, entsorgt werden. Solche Gegenstände müssen in undurchlässigen Beuteln in Übereinstimmung mit den gültigen Bestimmungen für die Beseitigung solchen Abfalls entsorgt werden.

10.2 Faltenfilter (22) erneuern

- Faltenfilter vor dem Wechsel noch einmal abreinigen („PressClean“ siehe Kapitel 7.2)
- Kippschalter (6) in Stellung „0“
- Akkupack (13) entnehmen.
- Rastverschlüsse (2) öffnen. Oberteil (18) vom Behälter (1) nehmen.
- Schraube (24) unten am Oberteil (siehe Abb. E, Seite 2) aufschrauben, dass Faltenfilter (22) mit Faltenfilterhalterung (23) entnommen werden kann.
- Den entnommenen Faltenfilter (22) sofort in einen staubdichten Kunststoffbeutel verschließen und bestimmungsgemäß entsorgen.
- Neuen Faltenfilter (22) in die Faltenfilterhalterung (23) einsetzen und mit der Schraube (24) wieder im Sauger befestigen. Dabei auf sauberen und festen Sitz des Faltenfilters achten.

10.3 Technische Überprüfung

Es ist mindestens jährlich vom Hersteller oder einer unterwiesenen Person eine staubtechnische Überprüfung durchzuführen, z.B. auf Beschädigung des Filters, Dichtigkeit des Gerätes.

11. Störungsbeseitigung

Nachlassen der Saugleistung:

Beachten Sie die Hinweise im Kapitel 9. Reinigung.

- Faltenfilter (22) verschmutzt? - reinigen.
- Vlies-Filterbeutel (21) voll? - wechseln.
- Behälter (1) voll? - entleeren.
- Düse, Rohre oder Schlauch verstopft? - reinigen.
- Akkupack (13) schwach? - Akkupack (13) laden / wechseln

Gerät läuft nicht an:

- Akkupack (13) leer? - Akkupack (13) laden / wechseln.
- Wasserstandserkennung aktiv - Behälter (1) leeren, Kippschalter (6) auf „0“ stellen und den Sauger mit Stufe „I“ oder „II“ wieder starten.

Am Auslass treten Partikel aus:

- Faltenfilter defekt? -Faltenfilter kontrollieren und ggf. austauschen (s. Kapitel 10.2).

Das Gerät wurde selbsttätig abgeschaltet:

Ursachen und Abhilfe:

- **Akkupack fast leer:** (Die Elektronik schützt den Akkupack vor Schaden durch Tiefentladung). Blinkt die Kapazitätsanzeige (11) nach betätigen der Akku Taste zur Kapazitätsanzeige am Akku,

ist der Akkupack fast leer und muss wieder aufgeladen werden!

- Akkupack nicht richtig eingeschoben: Überprüfen und korrigieren.
- Länger andauernde Überlastung des Geräts führt zur **Temperaturabschaltung**. Lassen sie Gerät oder Akkupack abkühlen.

Hinweis: Fühlt sich der Akkupack sehr warm an, ist das Abkühlen des Akkupacks in einem „AIR COOLED“-Ladegerät schneller möglich.

- Wasserstandserkennung aktiv - Behälter (1) leeren, Kippschalter (6) auf „0“ stellen und den Sauger mit Stufe „I“ oder „II“ wieder starten.



Keine Eingriffe in das Gerät vornehmen. Wenden Sie sich an eine autorisierte Werkstatt oder den Metabo-Kundendienst (siehe Kapitel 13. Reparatur)

12. Zubehör

Verwenden Sie nur original Metabo-Akkupacks und Metabo Zubehör.

Verwenden Sie nur Zubehör, das die in dieser Betriebsanleitung angegebenen Anforderungen und Kenndaten erfüllt.

Wenn Sie Zubehör benötigen, wenden Sie sich bitte an Ihren Händler.

- A Akkupacks verschiedener Kapazitäten. Kaufen Sie nur Akkupacks mit der zu Ihrem Elektrowerkzeug passenden Spannung.
- | | | |
|------------|-----------|----------------------|
| Best.-Nr.: | 625367000 | 18 V 4,0 Ah (LiHD) |
| Best.-Nr.: | 625369000 | 18 V 8,0 Ah (LiHD) |
| Best.-Nr.: | 625369000 | 18 V 5,2 Ah (Li-Ion) |
- etc.
- B Ladegeräte:
627378000 ASC 145, 627044000 ASC 55 etc.
- C Faltenfilter für AS 18 HEPA PC Compact (630213000)
- D Faltenfilter für AS18 LPC Compact (630212000)
- E 3 Saugrohre und Muffe f. AS 18 LPC (630168000)
- F 5 Vliesbeutel 6 l, AS 18 L PC Compact (630164000)
- G Stretch-Saugschlauch Ø-32mm, L 0,7-3,5m (630176000)
- H Saugdüse 120 mm (630320000)
I Fugendüse 200 mm (630323000)

Zubehör-Komplettprogramm siehe www.metabo.com oder Katalog.

13. Reparatur

Reparaturen an Geräten dürfen nur durch eine Elektrofachkraft ausgeführt werden!

Nur original Metabo-Ersatzteile verwenden.

Mit reparaturbedürftigen Metabo Elektrowerkzeugen wenden Sie sich bitte an Ihre Metabo-Vertretung. Adressen siehe www.metabo.com.

de DEUTSCH

Ersatzteillisten können Sie unter www.metabo.com herunterladen.

14. Umweltschutz

Akkupacks nicht ins Wasser werfen.



Schützen Sie die Umwelt und werfen Sie Elektrowerkzeuge und Akkupacks nicht in den Hausmüll. Befolgen Sie nationale Vorschriften zu getrennter Sammlung und zum Recycling ausgedienter Maschinen, Verpackungen und Zubehör.

Vor dem Entsorgen den Akkupack im Elektrowerkzeug entladen. Die Kontakte gegen Kurzschluss sichern (z. B. mit Klebeband isolieren).

15. Technische Daten

Erläuterungen zu den Angaben auf Seite 2.

Änderungen im Sinne des technischen Fortschritts vorbehalten.

K = Staubklasse. Gemäß EN 60335-2-69.

LxBxH = Außenmaße

U = Netzspannung

S_Ø = Saugschlauchdurchmesser

S_L = Saugschlauchlänge

p_{U1} = max. Unterdruck (am Schlauch)

p_{U2} = max. Unterdruck (am Gebläse)

A = Filterfläche

V_{I/min1} = Luftleistung (am Schlauch)

V_{I/min2} = Luftleistung (am Gebläse)

D_{max1} = max. Durchflussmenge (am Schlauch)

D_{max2} = max. Durchflussmenge (am Gebläse)

V = max. Behältervolumen

Typische A-bewertete Schallpegel:

L_{pA} = Schalldruckpegel

L_{WA} = Schalleistungspegel

K_{pA}, K_{WA} = Unsicherheit

IP = Schutzart

Beim Arbeiten kann der Geräuschpegel 80 dB(A) überschreiten.



Gehörschutz tragen!

Messwerte ermittelt gemäß EN 60704.

== Gleichstrom

Die angegebenen technischen Daten sind toleranzbehaftet (entsprechend den jeweils gültigen Standards).

Original operating instructions

1. Declaration of Conformity

We, being solely responsible, hereby declare that these extraction devices, identified by type and serial number *1), meet all relevant requirements of directives *2) and standards *3). Technical documents for *4) - see page 3.

For UK only:

UK We as manufacturer and authorized person to
CA compile the technical file, see *4) on page 3, hereby declare under sole responsibility that these extraction devices, identified by type and serial number *1) on page 3, fulfill all relevant provisions of following UK Regulations S.I. 2016/1091, S.I. 2008/1597, S.I. 2012/3032 and Designated Standards EN 60335-1:2012+A11:2014+A13:2017, EN 60335-2-69:2012, EN IEC 63000:2018.

2. Specified Conditions of Use

The vacuum cleaner is suitable for the vacuuming of dust, solid materials (broken glass, nails etc.), with the exception of material that is hotter than 60 °C.

The vacuum cleaner is suited for vacuuming of liquids.

This device is not designed for use by persons (including children) with physical, sensory or mental disabilities, or with insufficient experience and/or knowledge, unless they are supervised by a person responsible for their safety, or have received instructions on how to use the device by this person.

Pay attention to the country-specific regulations, as well as the specifications of the material producer.

This product is designed for commercial use, for example in hotels, schools, hospitals, factories, shops, offices and rental companies.

Dust containing asbestos must not be vacuumed.

Inflammable dust must not be vacuumed.

No inflammable or explosive solvents, material saturated with solvent, dust that represents an explosion hazard, liquids of any kind, thinner or material that is hotter than 60 °C are allowed to be vacuumed. This would cause an explosion and fire hazard! You are not allowed to use the device in the vicinity of inflammable gases or substances.

The user bears sole responsibility for any damage caused by inappropriate use.

Generally accepted accident prevention regulations and the enclosed safety information must be observed.



The vacuum cleaner is suited for the separation of dry, non-flammable dust, wood dust and slightly dangerous dust with

workplace limit values $> 1 \text{ mg/m}^3$.



(The vacuum cleaner is suited for the separation of dry, non-flammable dust and wood dust. The particulate collective efficiency of the

HEPA filter is 99.95%.

3. General Safety Information



Before using the device, carefully read through and familiarise yourself with all the enclosed safety information and the Operating Instructions. Keep all enclosed documentation for future reference, and ensure that you only pass on your vacuum clean together with this documentation.



Before using the device, the user must receive information, instructions and training material on using the device and the materials for which it is to be used (including details on safe disposal of the extracted material).

4. Special Safety Instructions



For your own protection and for the protection of your vacuum cleaner, pay attention to all parts of the text that are marked with this symbol!

Never allow children to use the device.

Children should be supervised to ensure that they do not play with the tool.

Caution! Only use accessories that are included with the device or specified operating Instructions. The use of other accessories may impair safety.

You must not perform any work other than that described here.

In the event of misuse, improper operation or unprofessional repair work no liability shall be assumed by us for any damage incurred.

Before fitting the battery pack, make sure that the machine is switched off.

Remove the battery pack from the machine before making any adjustments, changing tools, maintaining or cleaning.

 Protect battery packs from water and moisture!

 Do not expose battery packs to fire!

Do not use faulty or deformed battery packs!

Do not open battery packs!

Do not touch or short circuit battery pack contacts!

 A slightly acidic, flammable fluid may leak from defective Li-ion battery packs!

 If battery fluid leaks out and comes into contact with your skin, rinse immediately with plenty of water. If battery fluid leaks out and comes into contact with your eyes, wash them with clean water and seek medical attention immediately!

If the machine is defective, remove the battery pack from the machine.

Do not operate devices or accessories under the following conditions:

- If the device has recognisable damage (cracks/breaks),
- Battery pack is defective,
- If there is a suspected non-visible defect (after a fall).

Only use the device with the battery cover closed. Keep the battery cover closed, even when the battery pack is not inserted. After closing the battery pack cover, check to ensure the locking mechanism on the cover has engaged.

Do not point the nozzle, hose or tube at people or animals.

Never sit or stand on the device.

Always set up the hose so there is no danger of tripping.

Do not leave the device unattended.

The vacuum cleaner should not be used or stored outside.

 **IMPORTANT** - This machine must only be used or stored indoors.

Acids, acetone and solvents can corrode the device components.

 Prior to any servicing work, cleaning of the and after each use, switch off the device and pull out the battery pack.

Steam cleaners and high-pressure cleaners must not be used to clean the vacuum cleaner.

Mould contamination can result if the appliance is not cleaned for an extended period, especially if used in areas where foodstuffs are processed: Always clean and disinfect the vacuum cleaner immediately after use.

Never open the device outdoors during rain or storms.

Do not use the device in low (<-20°C) or very high (>40°C) temperatures.

The device must not be operated in areas with an explosion hazard.

Ensure that the vacuum cleaner is steady.

If the extracted air is discharged into the room, ensure there is an adequate air change rate (L) in the room. Observe the regulations that apply in your country.

 **Caution!** This device contains dust that is harmful to health. Discharge and maintenance operations (including disposal of the dust collection containers) must only be carried out by qualified specialists wearing appropriate protective clothing and equipment.

 **Warning - general danger!**

 **Caution!** Do not use the device until you have read the operating Instructions.

WARNING - Operating staff must be provided with appropriate instruction on how to use this vacuum cleaner.

WARNING - If foam or liquid escapes from the machine, switch off immediately.

CAUTION! Clean the water level limiting device/electrodes (25) regularly and examine it for signs of damage.

While the device is suitable for extracting substances that pose a slight threat to health, it is not appropriate for reducing wood dust in inhaled air.

Dust from material such as paint containing lead, some wood species, minerals and metal may

be harmful. Contact with or inhalation of the dust may cause allergic reactions and/or respiratory diseases to the operator or bystanders. Certain kinds of dust are classified as carcinogenic such as oak and beech dust especially in conjunction with additives for wood conditioning (chromate, wood preservative).

Notice sign for machines with dust class L:



Notice sign for machines with a filter installed from HEPA filter:



Transport of li-ion battery packs:

The shipping of Li-ion battery pack is subject to laws related to the carriage of hazardous goods (UN 3480 and UN 3481). Inform yourself of the currently valid specifications when shipping li-ion battery packs. If necessary, consult your freight forwarder. Certified packaging is available from Metabo.

Only send the battery pack if the housing is intact and no fluid is leaking. Remove the battery pack from the machine for shipping. Prevent the contacts from short-circuiting (e.g. by protecting them with adhesive tape).

5. Overview

See page 2.
1 Container

en ENGLISH

- 2 Snap locks
- 3 Suction hose
- 4 Battery cover
- 5 Battery cover unlocking mechanism
- 6 Toggle switch
- 7 Handle
- 8 Intermediate sleeve
- 9 Button for filter cleaning "PressClean" (PC)
- 10 Carry strap
- 11 Battery pack capacity indicator
- 12 Battery pack capacity indicator button
- 13 Battery pack *
- 14 Battery pack release button
- 15 Eyelet to attach a carry strap
- 16 Suction opening
- 17 Suction nozzle
- 18 Upper part
- 19 Suction tubes
- 20 Bracket for suction tubes
- 21 Fleece filter bag
- 22 Fluted filter
- 23 Fluted filter bracket
- 24 Fluted filter screw
- 25 Electrodes of stainless steel

* not included in the scope of delivery

6. Initial Operation

 **Prior to use, check that you are using a battery pack suitable for the device.**

6.1 Attaching the bracket for suction tubes

See page 2 fig. C

- The bracket (20) and two Philip's head screws are in the container.
- Attach the bracket to the vacuum housing using the screws, as shown in fig. C.

6.2 Removing all accessories from the container

6.3 Use a fleece filter bag (21) (see page 2 fig. D)

Switch off the device and open the snap locks (2). Remove the upper part (18) of the device from the container (1).

Insert a fleece filter bag (21) in the container (1) as shown in fig. D, page 2. Put the upper part (18) back on and close the snap locks (2).

6.4 Battery pack

Charge the battery pack (13) before use.

Recharge the battery pack if performance diminishes.

The ideal storage temperature is between 10°C and 30°C.

Capacity and signal indicator (11):

- Press the button (12); the LEDs indicate the charge level.

- The battery pack is almost flat and must be recharged if one LED is flashing.

6.5 Removing and inserting the battery pack

Remove: Press the battery pack release button (14) and remove the battery pack (13).

To insert: Slide the battery pack (13) in until it engages.

6.6 Carrying strap

If required, hook the Metabo carry strap into **both** eyelets (15) left and right of the device. Set the carry strap to the desired length.

Carrying:

 The tool must be carried only with the Metabo carry strap.

The machine must NOT be carried with the carrying strap around your neck.

7. The device

7.1 Switching on/off

Use the toggle switch (6) to turn the device On/Off.

Level II: High suction power

- working with a drill vacuum cleaner adapter (DDE 14, 6.30829), recommended for profiled surface such as carpets.

Level I: Medium suction power

- recommended for smooth surfaces, cordless tools with low dust generation (cordless grinders, cordless mitre saws, cordless jigsaws, etc.),.

Level 0: Off

7.2 PressClean

To clean the fluted filter (22) using a strong air flow: Put the toggle switch (6) in position **II**, cover Intermediate sleeve (8) or suction opening (16) with the hand and press the button (9) several times (at least 3 times).

8. Use

8.1 This machine is suitable for dry and wet applications

The device must not be switched on without fluted filter in place (22).

Wet vacuuming

- Remove the fleece filter bag for wet vacuuming.
- The machine switches off automatically once the maximum water level has been reached.

NOTE: if water is suctioned quickly, then you will not be able to suction as much as if water is suctioned slowly.

NOTE: the filter will get wet when suctioning water. Ensure that it has sufficient time to dry and that all components are completely dry before using the device for dry vacuuming.

 The device is not switched off when the container is full for non-conductive liquids (such as emulsion drilling fluids, oils and greases).

The fill level must be monitored continuously and the container must be emptied promptly.

NOTE: if the water switch-off does not work and fluid is suctioned into the motor so that water comes out of the device, stop the device. Allow the device to dry sufficiently.

After wet vacuuming: clean the fluted filter (22) after drying it completely with the filter cleaning element. Clean the electrodes of stainless steel with steel brush if any contaminations on them. Clean the container (1) with a moist cloth and dry it off.

Dry Vacuuming

Vacuum only with dry fluted filter (16), device and accessories. If the cartridge is damp, dust may stick and form a crust.

For dry vacuuming fleece filter bags are recommended to use.

8.2 Transport

Store the suction hose (3) on the housing as shown in Fig. A on page 2.

The upper part (18) must be securely sealed to the container (1) - check that the snap locks (2) are closed.

Set the toggle switch (6) to position "0".

8.3 Using accessories

When using the suction nozzles and/or tube, we recommend mounting the intermediate sleeve (8) between the suction hose (3) and the suction nozzles/suction tube in use.

9. Cleaning

9.1 General Cleaning Instructions

Turn off the power switch and remove the battery before cleaning the device.

Clean the container (1) and accessories with water. Wipe the upper part (18) with a damp cloth.

Caution! This device contains dust that is harmful to health. Discharge and maintenance operations (including disposal of the dust collection containers) must only be carried out by qualified specialists wearing appropriate protective clothing and equipment.

Emptying the Container

 For dust class only permitted for dusts with occupational exposure limits $> 1 \text{ mg/m}^3$.

- Set the toggle switch (6) to position "0"
- Remove battery pack (13).
- Open the snap locks (2). Remove the upper part (18) of the device from the container (1).
- Tip out the container.

Disposing of the Fleece Filter Bag

- Set the toggle switch (6) to position "0"
- Remove battery pack (13).
- Open the snap locks (2). Remove the upper part (18) of the device from the container (1).
- Carefully remove the fleece filter bag (21).
- Be careful with dust during disposal!

- Dispose of the vacuumed material in accordance with legal regulations.

Clean the fluted filter via PressClean

- Clean the fluted filter according to chapter 7.2

Clean the fluted filter manually

- Remove the fluted filter according to chapter 10.2
- Occasionally tap the fluted filter to remove (22) any dust that has gathered on it. If the filter is very dirty, you can clean it with water and a soft brush. Allow to filter to dry properly afterwards.

10. Maintenance

10.1 General instructions

 Before performing any maintenance, always switch off the device and remove the battery.

 Clean the device (see chapter 9.).

For maintenance by the user, the vacuum cleaner must be taken apart, cleaned and maintained, to the extent possible, without endangering maintenance staff or other people.

Preventive measures

Appropriate preventive measures include: cleaning the device before disassembly; providing local filtered forced ventilation where the vacuum cleaner is disassembled; cleaning of the maintenance area and providing suitable personal protective clothing and equipment.

When carrying out maintenance or repairs, it is essential to dispose of any contaminated objects that cannot be adequately cleaned. These objects must be disposed of using impermeable bags and in accordance with the applicable regulations for removing such waste.

10.2 Replacing the fluted filter (22)

- Clean the fluted filter again before replacement ("PressClean" see chapter 7.2)
- Set the toggle switch (6) to position "0"
- Remove battery pack (13).
- Open the snap locks (2). Remove the upper part (18) of the device from the container (1).
- Unscrew the screws (24) on the bottom of the upper part (see fig. E, page 2) so that the fluted filter (22) and filter bracket (23) can be removed.
- Seal the removed fluted filter (22) immediately in a dust-tight plastic bag and dispose of it in accordance with regulations.
- Insert a new fluted filter (22) into the fluted filter bracket (23) and use the screw (24) to attach it in the vacuum once again. Ensure proper and secure position.

10.3 Technical inspection

At least once a year, the manufacturer or a suitably qualified and trained person must carry out a dust test, e.g. to check for damage to the filter, verify that the device is air-tight.

11. Troubleshooting

Reduction in suction power:

en ENGLISH

See the instructions in the chapter on 9. Cleaning.

- Is the fluted filter (22) dirty? - clean.
- Fleece filter bag (21) full? - replace.
- Container (1) full? - empty.
- Nozzle, tubes or hose blocked? - clean.
- Is the battery pack (13) weak? - Charge/replace battery pack (13)

Device will not start:

- Is the battery pack (13) empty? - Charge/replace battery pack (13).
- Water level detection active - empty container (1), set toggle switch (6) to "0" and restart the vacuum at level "I" or "II".

Particles are discharged at the outlet:

- Is the fluted filter defective? - Check the fluted filter and replace if required (see chapter 10.2).

The machine has shut down by itself:

Causes and remedies:

- **Battery pack almost flat:** (the electronics prevent the battery pack from discharging totally and avoid damage). If the capacity indicator (11) flashes after pressing the battery button to display the battery capacity, then the battery pack is almost empty and must be recharged.
- Battery pack is not inserted properly: Check and correct.
- Long continuous overloading of the machine will activate the **temperature cut-out**.
Leave the machine or battery pack to cool.
Note: if the battery pack feels very warm, the pack will cool more quickly in an "AIR COOLED" charger.
- Water level detection active - empty container (1), set toggle switch (6) to "0" and restart the vacuum at level "I" or "II".

 **Do not interfere with the device. Contact an authorized workshop or Metabo's after-sales service department (see chapter 13. on Repairs).**

12. Accessories

Only use original Metabo battery packs and Metabo accessories.

Use only accessories that fulfil the requirements and specifications listed in these operating instructions.

If you need any accessories, check with your dealer.

- A Battery packs with different capacities. Buy battery packs only with voltage suitable for your power tool.
Order no.: 625367000 18 V 4.0 Ah (LiHD)
Order no.: 625369000 18 V 8.0 Ah (LiHD)
Order no.: 625369000 18 V 5.2 Ah (Li-Ion)
etc.
- B Chargers:
627378000 ASC 145, 627044000 ASC 55
etc.
- C Fluted filter for AS 18 HEPA PC Compact

(630213000)

- D Fluted filter for AS18 LPC Compact (630212000)
- E 3 suction tubes and sleeve for AS 18 LPC (630168000)
- F 5 Fleece bags 6 l, AS 18 L PC Compact (630164000)
- G Stretch suction hose Ø-32mm, L 0.7-3.5m (630176000)
- H Suction nozzle 120 mm (630320000)
- I Crevice tool 200 mm (630323000)

See www.metabo.com or the catalogue for a complete range of accessories.

13. Repairs

Repairs to devices must be carried out by qualified electricians only!

Use only original Metabo spare parts.

Contact your local Metabo representative if you have Metabo power tools requiring repairs. See www.metabo.com for addresses.

You can download a list of spare parts from www.metabo.com.

14. Environmental Protection

Do not allow battery packs to come into contact with water!



Protect the environment, and do not dispose of power tools and battery packs with household waste. Observe national regulations on separated collection and recycling of disused machines, packaging and accessories.

Discharge the battery pack in the power tool before disposal. Prevent the contacts from short-circuiting (e.g. by protecting them with adhesive tape).

15. Technical Specifications

Explanatory notes on the specifications on page 2.

Changes due to technological progress reserved.

- K = dust class. As per EN 60335-2-69.
- L_{xwxh} = External dimensions
- U = Mains voltage
- S_Ø = Suction hose diameter
- S_L = Suction hose length
- p_{U1} = max. vacuum (at the hose)
- p_{U2} = max. vacuum (at the blower)
- A = Filter area
- V_{I/min1} = Air flow rate (at the hose)
- V_{I/min2} = Air flow rate (at the blower)
- D_{max1} = max. flow rate (at the hose)
- D_{max2} = max. flow rate (at the blower)
- V = max. container volume

Typical A-effective perceived sound levels:

- L_{pA} = Sound pressure level
- L_{WA} = Acoustic power level
- K_{pA}, K_{WA} = Uncertainty
- IP = protection class

During operation the noise level can exceed 80 dB(A).



Wear ear protectors!

Measured values determined in conformity with EN 60704.

== Direct current

The technical specifications quoted are subject to tolerances (in compliance with the relevant valid standards).

Notice originale

1. Déclaration de conformité

Nous déclarons sous notre seule responsabilité que ces aspirateurs sur table, identifiés par le type et le numéro de série *1), sont conformes à toutes les prescriptions applicables des directives *2) et normes *3). Documents techniques pour *4) - voir page 3.

2. Utilisation conforme à l'usage

Cet aspirateur est conçu pour l'aspiration de la poussière et de corps solides (éclats de verre, clous, etc.), mais il ne peut pas aspirer des matériaux dont la température dépasse 60 °C.

L'aspirateur convient à l'aspiration de liquides.

Cet appareil ne doit pas être utilisé par des personnes présentant des capacités physiques, sensorielles ou mentales réduites ou manquant d'expérience et/ou de connaissances, sauf si elles sont surveillées par une personne responsable de leur sécurité ou qu'elles reçoivent des instructions sur l'utilisation de l'appareil.

Veillez respecter les dispositions spécifiques au pays, ainsi que les indications du fabricant des matériaux.

Ce produit convient à un usage professionnel, par exemple dans les hôtels, les écoles, les hôpitaux, les usines, les magasins et les bureaux.

Il est interdit d'aspirer des poussières contenant de l'amiante.

Il est interdit d'aspirer des poussières inflammables.

Il est interdit d'aspirer des solvants inflammables ou explosifs, des matières imprégnées de solvants, des poussières explosives, des solutions ou des matières dont la température est supérieure à 60 °C. Cela risque de provoquer une explosion et un incendie ! L'appareil ne doit pas être utilisé à proximité de gaz et de substances inflammables.

L'utilisateur est entièrement responsable de tous les dommages résultant d'une utilisation non conforme.

Il est impératif de respecter les consignes générales de prévention contre les accidents ainsi que les consignes de sécurité ci-jointes.



Cet aspirateur est conçu pour éliminer les poussières sèches, non inflammables, les poussières de bois et les poussières légèrement

dangereuses avec des valeurs limite d'exposition professionnelle > 1 mg/m³.



L'aspirateur convient à l'aspiration de poussière sèche, non inflammable et de poussières de bois. Le degré de rétention du filtre

HEPA est de 99,95 %.

3. Consignes générales de sécurité



Avant d'utiliser l'appareil, lisez attentivement et entièrement les consignes de sécurité ainsi que le mode d'emploi fournis.

Conservez les documents fournis et veillez à les remettre avec l'appareil à tout utilisateur concerné.



Avant toute utilisation, l'utilisateur doit recevoir les informations, instructions et formations nécessaires à l'utilisation de l'appareil et des substances pour lesquelles l'appareil peut être utilisé, ainsi que les consignes de sécurité concernant l'élimination du matériel acheté.

4. Consignes de sécurité particulières



Pour des raisons de sécurité et afin de protéger l'appareil, respectez les passages de texte marqués de ce symbole !

Ne jamais laisser les enfants utiliser l'appareil.

Les enfants doivent être surveillés afin d'assurer qu'ils ne jouent pas avec l'appareil.

Attention ! Utiliser exclusivement les accessoires fournis avec l'appareil ou indiqués dans le mode d'emploi. L'utilisation d'autres

accessoires risque d'affecter la sécurité.

Il est interdit d'exécuter d'autres travaux que ceux décrits dans la présente notice.

Nous déclinons toute responsabilité pour les éventuels dommages en cas d'utilisation ou de réparation non conforme.

S'assurer que la machine est débranchée avant d'installer la batterie.

Retirer la batterie de l'outil avant toute opération de réglage, de changement d'accessoire, de maintenance ou de nettoyage.

 Protéger les batteries de l'humidité !

 Ne pas exposer les batteries au feu !

N'utilisez pas de batteries défectueuses ou déformées !

N'ouvrez pas les batteries !

Ne touchez ni court-circuitez jamais entre eux les contacts d'une batterie.

 Une batterie Li-Ion défectueuse peut occasionner une fuite de liquide légèrement acide et inflammable !

 En cas de fuite d'acide de batterie et de contact avec la peau, rincez immédiatement et abondamment à l'eau. En cas de projection dans les yeux, lavez-les à l'eau propre et consultez immédiatement un médecin ! Si la machine est défectueuse, retirer la batterie.

Ne pas mettre les appareils et les accessoires en marche lorsque :

- l'appareil présente des dommages visibles (fêlures/cassures),
- la batterie est défectueuse,
- on soupçonne la présence d'un défaut invisible (après une chute).

Uniquement utiliser l'appareil avec couvercle de batterie fermé. Le couvercle de batterie doit également rester fermé lorsqu'il n'y a pas de batterie. Une fois le couvercle de batterie fermé, il faut vérifier si le verrouillage du couvercle est bien encliqueté.

Ne pas diriger la buse, le flexible ou le tube vers des personnes ou des animaux.

Ne jamais monter ni s'asseoir sur l'appareil.

Toujours poser le flexible de manière à ce que personne ne risque de trébucher dessus.

Ne pas laisser l'appareil sans surveillance.

L'aspirateur ne peut pas être utilisé ou rangé à l'extérieur.

 ATTENTION - Cette machine peut uniquement être utilisée et rangée à l'intérieur.

Les acides, l'acétone et les solvants peuvent attaquer les pièces de l'appareil.

 Éteindre l'appareil et retirer la batterie avant chaque entretien ou nettoyage de l'appareil.

Les appareils à jet de vapeur et les nettoyeurs haute pression ne peuvent pas être utilisés pour nettoyer l'aspirateur.

Contamination microbienne due à l'absence de nettoyage à long terme, notamment en cas d'utilisation pour le traitement de produits alimentaires : toujours nettoyer et désinfecter l'appareil immédiatement après utilisation.

Ne jamais ouvrir l'appareil à l'extérieur par temps de pluie ou en cas d'orage.

Ne pas utiliser l'appareil lorsque la température est très basse (< 20 °C) ou très élevée (> 40 °C).

L'appareil ne doit pas être utilisé dans des locaux à atmosphère explosive.

Vérifier que le support de l'aspirateur est correctement fixé.

Si l'air d'évacuation est rejeté dans la pièce, celle-ci doit présenter un taux de renouvellement de l'air L suffisant. Se reporter à la réglementation nationale.

 Attention ! Cet appareil contient des poussières toxiques. Les travaux de vidage et de maintenance, y compris l'élimination du bac collecteur, doivent être exécutés par un personnel spécialisé portant un équipement de protection approprié.

 Danger !

 Attention ! Ne pas utiliser cet appareil avant d'en avoir lu le mode d'emploi.

AVERTISSEMENT - Les opérateurs doivent recevoir des instructions appropriées sur l'utilisation de ces aspirateurs.

AVERTISSEMENT - Si de la mousse ou du liquide sort de la machine, arrêter immédiatement la machine.

ATTENTION ! Les électrodes (25) doivent être régulièrement nettoyées et contrôlées afin de vérifier la présence éventuelle de dommages.

L'appareil convient à l'aspiration de matériaux légèrement toxiques. L'appareil ne convient pas pour éliminer la poussière de bois dans l'air ambiant.

Les poussières de matériaux comme les peintures au plomb, certaines essences de bois, les minéraux et les métaux, peuvent s'avérer toxiques. Toucher ou inhaler ces poussières peut entraîner des réactions allergiques et/ou des maladies respiratoires chez l'utilisateur ou les personnes se trouvant à proximité.

Certaines poussières provenant par exemple du chêne ou du hêtre sont considérées comme cancérigènes, particulièrement lorsqu'elles sont associées à des adjuvants de traitement du bois (chromate, produit de protection du bois).



Plaque d'avertissement pour machines de la classe de poussières L :



Plaque d'avertissement pour machines avec filtre HEPA

Transport de batteries Li-Ion :

L'expédition de batteries Li-Ion est soumise à la législation sur les produits dangereux (UN 3480 et UN 3481). Lors de l'envoi de batteries Li-Ion, renseignez-vous sur les prescriptions actuellement valables. Le cas échéant, veuillez vous renseigner auprès de votre transporteur. Un emballage certifié est disponible chez Metabo.

Envoyez uniquement des batteries dont le boîtier est intact et qui ne présentent pas de fuite. Retirez la batterie de la machine pour l'envoyer. Protégez les contacts contre les courts-circuits (par exemple en les isolant à l'aide de ruban adhésif).

5. Vue d'ensemble

Voir page 2.

- 1 Réservoir
- 2 Fermetures à crans
- 3 Flexible d'aspiration
- 4 Couvercle de batterie
- 5 Déverrouillage du couvercle de batterie
- 6 Interrupteur à bascule
- 7 Poignée de transport
- 8 Manchon de raccord
- 9 Touche pour le nettoyage du filtre « PressClean » (PC)
- 10 Sangle de transport
- 11 Indicateur de capacité de la batterie
- 12 Bouton de l'indicateur de capacité de la batterie
- 13 Batterie*
- 14 Déverrouillage de la batterie
- 15 Œillets pour la fixation de la sangle de transport
- 16 Orifice d'aspiration
- 17 Suceur
- 18 Partie supérieure
- 19 Tube d'aspiration
- 20 Support pour tube d'aspiration
- 21 Sac filtrant en non-tissé
- 22 Filtre à plis
- 23 Support du filtre à plis
- 24 Vis du filtre à plis
- 25 Electrodes en acier inoxydable

* non compris dans l'équipement standard

6. Mise en service

 Avant la mise en service, vérifiez si la batterie est adaptée à l'appareil.

6.1 Fixer le support pour tube d'aspiration

Voir page 2 fig. C

- Le support (20) et deux vis cruciformes se trouvent dans le réservoir.
- Fixer le support sur le carter de l'aspirateur à l'aide des vis comme indiqué dans la fig. C.

6.2 Sortir tous les accessoires du réservoir

6.3 Installer le sac filtrant en non-tissé (21) (voir page 2, fig. D)

Éteindre l'appareil, ouvrir les fermetures à crans (2). Retirer la partie supérieure (18) du bac collecteur (1).

Installer le sac filtrant en non-tissé (21) dans le réservoir (1) comme indiqué dans la fig. D, page 2. Replacer la partie supérieure (18) et fermer les fermetures à crans (2).

6.4 Batterie

Charger la batterie (13) avant l'utilisation.

En cas de baisse de puissance, recharger la batterie.

La température de stockage optimale se situe entre 10 °C et 30 °C.

6.5 Retrait et mise en place de la batterie

Retrait : appuyer sur la touche de déverrouillage de la batterie (14) et retirer la batterie (13).

Insertion : insérer la batterie (13) jusqu'à ce qu'elle s'encliquète.

6.6 Sangle de transport

Si nécessaire, accrocher les crochets de la sangle de transport Metabo aux **deux** œillets (15) de l'appareil. Régler la sangle de transport à la longueur souhaitée.

Transport :

 L'appareil peut uniquement être transporté avec la sangle de transport Metabo. L'appareil ne peut PAS être transporté avec la sangle de transport au tour du cou.

7. Mise en marche /arrêt

7.1 de l'appareil

Mettre en marche/arrêter l'appareil à l'aide de l'interrupteur à bascule (6).

Niveau II : puissance d'aspiration élevée

- Travaux avec un adaptateur d'aspiration pour le perçage (DDE 14, 6.30829), recommandé pour les surfaces profilées comme les moquettes.

Niveau I : puissance d'aspiration intermédiaire

- Recommandé pour les surfaces lisses, les appareils sans fil à faible émission de

poissière (meuleuses d'angle sans fil, scies à onglets et radiales sans fil, scies à guichet sans fil, etc.), ...

Niveau 0 : arrêt

7.2 PressClean

Pour nettoyer le filtre à plis (22) à l'aide d'un flux d'air puissant : placer l'interrupteur à bascule (6) sur la position II, fermer le manchon de raccord (8) ou l'orifice d'aspiration (16) et actionner plusieurs fois le bouton (9) (au moins 3 fois).

8. Utilisation

8.1 Cette machine convient à l'aspiration de poussières et de liquides

Ne pas mettre l'appareil en marche si le filtre à plis (22) n'est pas installé.

Aspiration de liquides

- Pour l'aspiration de liquides, retirez le sac filtrant en non-tissé.
- Cette machine s'arrête automatiquement lorsque le niveau d'eau maximum est atteint.

REMARQUE : l'aspiration rapide de l'eau permet d'aspirer moins d'eau que l'aspiration lente.

REMARQUE : l'aspiration d'eau mouille le filtre. Veillez à prévoir suffisamment de temps pour le séchage et à ce que tous les composants soient secs avant d'utiliser l'appareil pour aspirer des poussières sèches.

 Pour les liquides non conducteurs (comme les émulsions, mes huiles et les graisses de perçage), l'appareil ne s'arrête pas lorsque le réservoir est plein. Le niveau de remplissage doit être constamment surveillé et le réservoir doit être vidé à temps.

REMARQUE : si l'arrêt automatique pour les liquides ne fonctionne pas et que du liquide est aspiré dans le moteur et sort de l'appareil, arrêtez l'appareil. Laissez bien sécher l'appareil.

Après l'aspiration de liquides : attendez que le filtre à plis (22) soit totalement sec et nettoyez-le à l'aide du système de nettoyage du filtre. Si les électrodes en acier inoxydable sont sales, elles doivent être nettoyées avec une brosse en acier. Nettoyez le réservoir (1) avec un chiffon humide et séchez-le.

Aspiration de poussières

Uniquement aspirer lorsque le filtre à plis (16), l'appareil et les accessoires sont secs. Si ceux-ci sont humides, la poussière risque de s'y accrocher et les encrasser.

Nous conseillons d'utiliser des sacs filtrants en non-tissé pour l'aspiration de poussières.

8.2 Transport

Ranger le flexible d'aspiration (3) sur le carter conformément à la fig. A à la page 2.

La partie supérieure (18) doit être fermement fixée au bac collecteur (1). Vérifier que les fermetures crantées (2) sont fermées.

Placer l'interrupteur à bascule (6) sur la position « 0 ».

8.3 Utilisation d'accessoires

Si vous utilisez des buses d'aspiration et/ou le tube, nous conseillons de monter le manchon de raccord (8) entre le flexible d'aspiration (3) et les buses d'aspiration/le tube d'aspiration utilisé(es).

9. Nettoyage

9.1 Consignes générales pour le nettoyage

Arrêtez l'appareil et retirez la batterie.

Nettoyer le réservoir (1) et les accessoires à l'eau. Nettoyer la partie supérieure (18) à l'aide d'un chiffon humide.

Attention ! Cet appareil contient des poussières toxiques. Les travaux de vidage et de maintenance, y compris l'élimination du bac collecteur, doivent être exécutés par un personnel spécialisé portant un équipement de protection approprié.

Vidage du bac collecteur

 Pour la classe de poussières L, l'aspirateur peut uniquement être utilisé pour des poussières avec des valeurs limite d'exposition professionnelle > 1 mg/m³.

- Interrupteur à bascule (6) sur la position « 0 »
- Retirer la batterie (13).
- Ouvrir les fermetures crantées (2). Retirer la partie supérieure (18) du réservoir (1).
- Incliner le réservoir pour le vider.

Éliminer le sac filtrant en fibres

- Interrupteur à bascule (6) sur la position « 0 »
- Retirer la batterie (13).
- Ouvrir les fermetures crantées (2). Retirer la partie supérieure (18) du bac collecteur (1).
- Retirer prudemment le sac filtrant en non-tissé (21).
- La prudence est de mise lors de la manipulation et de l'élimination de poussière.
- Éliminer la poussière conformément aux prescriptions légales.

Nettoyer le filtre à plis à l'aide de la fonction PressClean

- Nettoyer le filtre à plis conformément au chapitre 7.2

Nettoyer manuellement le filtre à plis

- Sortir le filtre à plis conformément au chapitre 10.2
- Éliminer de temps en temps les saletés qui adhèrent sur le filtre à plis (22) en tapotant. En cas d'encrassement tenace, le filtre peut être nettoyé avec de l'eau et une brosse douce. Le laisser ensuite bien sécher.

10. Maintenance

10.1 Consignes générales

 Éteindre l'appareil et retirer la batterie avant chaque entretien.

 Nettoyer l'appareil (voir chapitre 9.).

Seuls des techniciens formés peuvent effectuer les entretiens. Pour l'entretien, l'aspirateur doit être démonté, nettoyé et faire l'objet de travaux de

maintenance à condition que cela soit possible sans mettre en danger le personnel chargé de l'entretien et d'autres personnes.

Mesures de précaution

Les mesures de précaution adaptées comprennent le nettoyage avant le démontage, l'évacuation locale de l'air avec filtre là où l'aspirateur est démonté, le nettoyage de la zone de maintenance et un équipement de protection individuelle adapté.

Lors de tout travail de maintenance ou de réparation, éliminer tous les objets souillés qui ne peuvent pas être suffisamment nettoyés. Ces objets doivent être placés dans des sachets étanches conformément aux prescriptions applicables à l'élimination de ce genre de déchets.

10.2 Remplacer le filtre à plis (22)

- Nettoyer une dernière fois le filtre à plis avant de le remplacer (« PressClean » voir chapitre 7.2)
- Interrupteur à bascule (6) sur la position « 0 »
- Retirer la batterie (13).
- Ouvrir les fermetures crantées (2). Retirer la partie supérieure (18) du bac collecteur (1).
- Dévisser la vis (24) dans le bas de la partie supérieure (voir fig. E, page 2) de manière à ce que le filtre à plis (22) et le support du filtre à plis (23) puissent être retirés.
- Placer immédiatement le filtre à plis (22) retiré dans un sachet en plastique étanche et l'éliminer conformément aux prescriptions.
- Installer un nouveau filtre à plis (22) dans le support du filtre à plis (23) et le fixer dans l'aspirateur à l'aide de la vis (24). Veiller à ce que le filtre à plis soit correctement installé et fixé.

10.3 Contrôle technique

Un contrôle doit être effectué au moins une fois par an par le fabricant ou par une personne qualifiée afin de vérifier si le filtre n'est pas endommagé, si l'appareil est étanche, etc.

11. Dépannage

Réduction de la puissance d'aspiration :

Respectez les consignes du chapitre 9. Nettoyage.

- Filtre à plis (22) encrassé ? - Nettoyer.
- Sac filtrant en fibres (21) plein ? - Remplacer.
- Bac collecteur (1) plein ? - Vider.
- Buse, tuyau ou flexible bouché(e) ? - Nettoyer.
- Batterie (13) faible ? - Recharger/remplacer la batterie (13)

L'appareil ne démarre pas :

- Batterie (13) déchargée ? - Recharger/remplacer la batterie (13).
- Détection du niveau d'eau actif - vider le réservoir (1), placer l'interrupteur à bascule (6) sur la position « 0 » et redémarrer l'aspirateur sur le niveau « I » ou « II ».

Des particules s'échappent de la sortie :

- Filtre à plis défectueux ? - Contrôler le filtre à plis et le cas échéant le remplacer (voir chapitre 10.2).

L'appareil s'est arrêté tout seul :

Causes et solutions :

- **Batterie presque déchargée** : (le système électronique protège la batterie de tout dommage dû à la décharge totale). Si l'indicateur de capacité (11) clignote après actionnement du bouton de l'indicateur de capacité de la batterie, la batterie est presque vide et doit être rechargée !
- Batterie mal insérée : contrôler et corriger.
- Une surcharge prolongée de l'appareil entraîne un **arrêt automatique dû à la surchauffe**. Laissez refroidir l'appareil ou la batterie.
Remarque : si une chaleur excessive se dégage de la batterie, il est possible d'accélérer son refroidissement dans un chargeur « AIR COOLED ».
- Détection du niveau d'eau actif - vider le réservoir (1), placer l'interrupteur à bascule (6) sur la position « 0 » et redémarrer l'aspirateur sur le niveau « I » ou « II ».

 **Ne procéder à aucune intervention sur l'appareil. Adressez-vous à un centre agréé ou au service après-vente Metabo (voir chapitre 13. Réparations)**

12. Accessoires

Utilisez uniquement des batteries Metabo et des accessoires Metabo originaux.

Utiliser exclusivement des accessoires, qui sont conformes aux exigences et aux données caractéristiques indiquées dans la présente notice d'utilisation.

S'il vous faut des accessoires, veuillez vous adresser à votre distributeur.

- A Batteries de différentes capacités. Acheter uniquement des batteries dont la tension correspond à celle de l'outil.
- | | | |
|--------|-----------|----------------------|
| Réf. : | 625367000 | 18 V 4,0 Ah (LiHD) |
| Réf. : | 625369000 | 18 V 8,0 Ah (LiHD) |
| Réf. : | 625369000 | 18 V 5,2 Ah (Li-Ion) |
- etc.
- B Chargeurs :
- 627378000 ASC 145, 627044000 ASC 55 etc.
- C Filtre à plis pour AS 18 HEPA PC Compact (630213000)
- D Filtre à plis pour AS18 LPC Compact (630212000)
- E 3 tubes d'aspiration et manchon pour AS 18 LPC (630168000)
- F 5 sacs en non-tissé 6 l, AS 18 L PC Compact (630164000)
- G Flexible d'aspiration extensible Ø 32mm, L 0,7-3,5m (630176000)
- H Buse d'aspiration 120 mm (630320000)
- I Buse pour sols 200 mm (630323000)

Gamme d'accessoires complète, voir www.metabo.com ou le catalogue.

13. Réparations

Seul un électricien est habilité à effectuer des réparations sur les appareils !

Utiliser exclusivement des pièces de rechange originales Metabo.

Pour toute réparation sur un outil Metabo, contactez le représentant Metabo. Voir les adresses sur www.metabo.com.

Les listes des pièces détachées peuvent être téléchargées sur www.metabo.com.

14. Protection de l'environnement

Ne pas jeter les batteries dans l'eau.



Protéger l'environnement et ne pas jeter les outils électriques ou les batteries dans les ordures ménagères. Respecter les réglementations nationales concernant la collecte séparée des déchets et le recyclage des machines usagées, des emballages et des accessoires.

Avant d'éliminer l'outil électrique, décharger sa batterie. Protégez les contacts de tout court-circuit (par exemple isolez-les à l'aide de ruban adhésif).

15. Caractéristiques techniques

Commentaires sur les indications de la page 2.

Sous réserve de modifications résultant de progrès techniques.

K = classe de poussière. Conforme à la norme EN 60335-2-69.

L x l x H = dimensions extérieures

U = tension secteur

S_O = diamètre du flexible d'aspiration

S_L = longueur du flexible d'aspiration

pU₁ = dépression max. (au niveau du flexible)

pU₂ = dépression max. (au niveau du ventilateur)

A = surface du filtre

V_{I/min1} = débit d'air (au niveau du flexible)

V_{I/min2} = débit d'air (au niveau du ventilateur)

D_{max1} = débit d'air max. (au niveau du flexible)

D_{max2} = débit d'air max. (au niveau du ventilateur)

V = volume max. du bac collecteur

Niveaux sonores de type A évalués :

L_{pA} = niveau de pression acoustique

L_{WA} = niveau de puissance acoustique

K_{pA}, K_{WA} = incertitude

IP = indice de protection

Pendant le fonctionnement, il se peut que le niveau sonore dépasse les 80 db(A).



Porter des protège-oreilles !

Valeurs de mesure calculées selon EN 60704.

== Courant continu

Les caractéristiques techniques indiquées sont soumises à tolérance (selon les normes en vigueur correspondantes).

Oorspronkelijke gebruiksaanwijzing

1. Conformiteitsverklaring

Wij verklaren op eigen en uitsluitende verantwoording dat: deze afzuigapparaten, geïdentificeerd door type en serienummer *1), voldoen aan alle relevante bepalingen van de richtlijnen *2) en normen *3). Technische documentatie bij *4) - zie pagina 3.

2. Doelmatig gebruik

De zuiger is geschikt voor het opzuigen van stof en vaste voorwerpen (glasscherven, spijkers etc.) behalve materiaal dat heter is dan 60°C.

De zuiger is geschikt voor het zuigen van vloeistoffen.

Dit apparaat is niet bestemd voor gebruik door personen met beperkte fysieke, sensorische of geestelijke capaciteiten of die gebrek aan ervaring en/of kennis hebben, tenzij zij onder toezicht staan van een persoon die verantwoordelijk is voor hun veiligheid of van hem of haar aanwijzingen hebben gekregen over het gebruik van het apparaat.

Neem de voor het land specifieke voorschriften net zoals de informatie van de materiaalfabrikant in acht.

Dit product is bedoeld voor commercieel gebruik, bijvoorbeeld in hotels, scholen, ziekenhuizen, fabrieken, winkels en kantoren.

Er mogen geen stoffen die asbest bevatten worden opgezogen.

Er mogen geen brandbare stoffen worden opgezogen.

Er mogen geen brandbare of explosieve oplosmiddelen, in oplosmiddelen gedrenkte producten, explosieve stoffen, verdunningen resp. goederen, die heter zijn dan 60°C worden opgezogen. Anders bestaat er explosie- en brandgevaar! Het apparaat mag niet in de buurt van ontvlambare gassen en substanties worden gebruikt.

Alleen de gebruiker is aansprakelijk voor schade door oneigenlijk gebruik.

De algemeen erkende ongevallenpreventievoorschriften en de bijgevoegde veiligheidsinstructies moeten in acht worden genomen.



De zuiger is geschikt voor het afscheiden van droge, niet brandbare stoffen, houtstof en licht gevaarlijke stoffen met een werkplaatsgrenswaarde > 1 mg/m³.



De zuiger is geschikt voor het afscheiden van droge, niet brandbare stof en houtstof. De afscheidingsgraad van de

HEPA-filter bedraagt 99,95%.

3. Algemene veiligheidsinstructies

 Lees vóór het gebruik van het apparaat de bijbehorende veiligheidsvoorschriften en de gebruiksaanwijzing aandachtig en volledig door. Bewaar alle documenten die bij de machine horen zorgvuldig en geef het apparaat alleen samen met deze documenten door aan anderen.

 De gebruikers van het apparaat moeten vóór het gebruik geïnformeerd, geïnstrueerd en opgeleid te worden omtrent de omgang met het apparaat, de substanties waarvoor het bestemd is en een veilige methode om het opgenomen materiaal te verwijderen.

4. Speciale veiligheidsinstructies

 Let ter bescherming van uzelf en het apparaat op de met dit symbool aangegeven passages!

Laat nooit toe dat kinderen het apparaat gebruiken.

Kinderen moeten onder toezicht staan om ervoor te zorgen dat zij niet met het apparaat spelen.

Opgelet! Gebruik alleen toebehoren die met het apparaat worden meegeleverd of in de gebruiksaanwijzing staan aangegeven. Het gebruik van andere accessoires kan een

nadelige invloed hebben op de veiligheid.

Er mogen geen andere werkzaamheden dan hier beschreven, worden uitgevoerd.

Bij oneigenlijk gebruik, ondeskundige bediening of niet-vakkundige reparatie wordt geen aansprakelijkheid voor eventuele schade aanvaard.

Verzekeer u ervan dat de machine bij het insteken van het accupack uitgeschakeld is.

Haal het accupack uit de machine voordat instel-, ombouw-, onderhouds- of reinigingswerkzaamheden uitgevoerd worden.



Accupacks tegen vocht beschermen!



Accu-packs niet aan vuur blootstellen!

Geen defecte of vervormde accu-packs gebruiken!

Accu-packs niet openen!

Contacten van de accu-packs niet aanraken of kortsluiten!



Uit defecte Li-ion-accu-packs kan een licht zure, brandbare vloeistof lekken!



Wanneer accuvloeistof eruit lekt en met de huid in aanraking komt, onmiddellijk

onder stromend water afspoelen.

Wanneer er accuvloeistof in uw ogen terecht komt, was deze dan uit met schoon water en zoek onmiddellijk een arts op voor behandeling!

Bij een defecte machine dient u het accupack te verwijderen.

Apparaten inclusief accessoires niet in bedrijf nemen wanneer:

- herkenbare schade (scheuren/breuken) aan het apparaat te zien is,
- het accupack defect is,
- een vermoeden op een onzichtbaar defect (na een val) bestaat.

Gebruik het gereedschap alleen met gesloten accupack-afdekking. Accupack-afdekking ook zonder een geplaatst accupack gesloten houden. Na het sluiten van de accupackafdekking moet gecontroleerd worden, of de ontgrendeling van de afdekking is vergrendeld.

Mondstuk, slang of buis niet op mensen of dieren richten.

Nooit op het apparaat gaan staan of zitten.

De slang altijd zo leggen, dat hierdoor geen struikelgevaar bestaat.

Apparaat niet onbeheerd achterlaten.

De zuiger mag buitenshuis noch gebruikt, noch bewaard worden.



LET OP - de machine mag alleen binnenshuis worden gebruikt of bewaard.

Zuur, aceton en oplosmiddelen kunnen een bijtende uitwerking hebben op onderdelen van het apparaat.



Voor ieder onderhoud, het reinigen van het apparaat en na ieder gebruik, het apparaat uitschakelen en het accupack verwijderen.

Voor het schoonmaken van de zuiger mogen geen stoomstraalap-

paraten en hogedrukreinigers gebruikt worden.

Verkieming wanneer er lange tijd geen reiniging heeft plaatsgevonden, met name in de levensmiddelenverwerkende industrie: het apparaat altijd direct na gebruik reinigen en desinfecteren.

Bij regen of onweer het apparaat nooit buiten openen.

Het apparaat niet bij lage (<-20°C) of zeer hoge (>40°C) temperaturen gebruiken.

Het apparaat mag niet gebruikt worden in explosieve ruimtes.

Let erop dat de stofafzuiger stevig staat.

Wanneer de afzuiglucht in de ruimte wordt teruggevoerd, moet de ventilatiesnelheid L in de ruimte voldoende zijn. Let op de nationale voorschriften.

 **Opgelet!** Dit apparaat bevat stof dat schadelijk is voor de gezondheid. Het leegmaken en het onderhoud, inclusief het wegnemen van stofcontainer, mag alleen worden uitgevoerd door deskundigen die een passende beschermende uitrusting dragen.

 **Waarschuwing voor algemeen gevaar!**

 **Voorzichtig!** Gebruik het apparaat niet zonder de gebruiksaanwijzing te hebben gelezen!

WAARSCHUWING - bedieningspersoneel dient geïnstrueerd te zijn over een juist gebruik van deze stofafzuigers.

WAARSCHUWING - als er schuim of vloeistof uit het gereedschap komt, moet het direct worden uitgeschakeld.

LET OP! De elektroden (25) moeten regelmatig worden gereinigd en worden gecontroleerd op tekenen van beschadiging.

Het apparaat is geschikt voor het afzuigen van stoffen die in lichte mate schadelijk zijn voor de gezondheid. Het apparaat is niet geschikt voor het verminderen van houtstof in de in te ademen lucht.

Stoffen afkomstig van bepaalde materialen, zoals loodhoudende verf, enkele houtsoorten, mineralen en metaal, kunnen schadelijk zijn voor de gezondheid. Het aanraken of inademen van deze stoffen kan bij de gebruiker of personen die zich in de nabijheid bevinden leiden tot allergische reacties en/of aandoeningen aan de luchtwegen.

Bepaalde stoffen, zoals van eiken of beuken, gelden als kankerverwekkend, vooral in verbinding met additieven voor de houtbehandeling (chromaat, houtbeschermingsmiddelen).



Informatieplaatje voor machines van stofklasse L:



Informatieplaatje voor machines met geplaatste HEPA-filter

Transport van Li-ion-accupacks:

Op de verzending van Li-ion accupacks is het voorschrift voor het transport van gevaarlijke stoffen (UN3480 en UN3481) van toepassing. Informeer bij het versturen van Li-ion accupacks naar de actueel geldende voorschriften. Informeer u indien nodig ook bij uw transportbedrijf. Gecertificeerde verpakking is bij Metabo verkrijgbaar.

Verstuur accupacks alleen als de behuizing onbeschadigd is en er geen vloeistof uit lekt. Haal het accupack voor de verzending uit de machine. De contacten tegen kortsluiting beschermen (bijv. met tape isoleren).

5. Overzicht

Zie pagina 2.

- 1 Reservoir
- 2 Vergrendelsluitingen
- 3 Zuigslang
- 4 Accuvakafdekking
- 5 Ontgrendeling accuvakafdekking
- 6 Tuimelschakelaar
- 7 Draaggreep
- 8 Aansluitmof
- 9 Toets voor de filterreiniging "PressClean" (PC)
- 10 Draagriem
- 11 Capaciteitsweergave accupack
- 12 Toets voor de capaciteitsweergave accupack
- 13 Accupack*
- 14 Ontgrendeling accupack
- 15 Ogen voor het aanbrengen van een draagriem
- 16 Aanzuigopening
- 17 Zuigmond
- 18 Bovenste gedeelte
- 19 Zuigbuis
- 20 Houder voor zuigbuis
- 21 Vlies filterzak
- 22 Vouwfilter
- 23 Vouwfilterhouder
- 24 Schroef vouwfilter
- 25 Elektroden van roestvrij staal

* niet inbegrepen

6. Ingebruikneming



Controleer voor de ingebruikname dat u voor het apparaat een geschikt accupack gebruikt.

6.1 Houder voor zuigbuis aanbrengen

Zie p. 2 afb. C

- Houder (20) en twee kruiskop schroeven bevinden zich in het reservoir.
- Houder met de schroeven aan de zuigerbehuizing aanbrengen zoals weergegeven in afb. C.

6.2 Haal het toebehoor uit het reservoir

6.3 Vlies-filterzak (21) plaatsen (zie pagina 2 afb. D, pagina)

Apparaat uitschakelen, vergrendelsluitingen (2) openen. Het bovenste gedeelte (18) van het reservoir (1) nemen.

Vlies-filterzak (21) in het reservoir (1) plaatsen zoals weergegeven op afb. D, pagina 2. Bovenste gedeelte (18) weer terug plaatsen en de vergrendelsluitingen (2) sluiten.

6.4 Accupack

Het accupack (13) voor gebruik opladen.

Laad het accupack bij vermogensverlies weer op.

De optimale opslagtemperatuur ligt tussen 10°C en 30°C.

6.5 Accupack verwijderen, plaatsen

Verwijderen: accupack-ontgrendeling (14) drukken en accupack (13) eruit trekken.

Plaatsen: accupack (13) erop schuiven tot deze vast klikt.

6.6 Draagriem

Indien gewenst de haken van de Metabo-draagriem aan **beide** ogen (15) aan het apparaat inhaken. De draagriem instellen op de gewenste lengte.

Dragen:



Het apparaat mag uitsluitend met de Metabo-draagriem worden gedragen. Het apparaat mag NIET met de draagriem om de nek worden gedragen.

7. Het apparaat

7.1 Aan-/uitschakelen

Met behulp van de tuimelschakelaar (6) het apparaat aan-/uitschakelen.

Stand II: hoog zuigvermogen

- Werkzaamheden met een boor stofzuigadapter (DDE 14, 6.30829), aanbevolen bij geprofileerde oppervlakken zoals bijv. vloerbedekkingen.

Stand I: gemiddeld zuigvermogen

- Aanbevolen bij gladde oppervlakken, gering stofontwikkend accugereedschap (accu-

schuurmachine, accu-kapzaag, accu-decoupeerzaag, etc.), ...

Stand 0: uit

7.2 PressClean

Om de vouwfilter (22) door een sterke luchtstroom te reinigen: tuimelschakelaar (6) op stand II, aansluitmof (8) of aanzuigopening (16) dicht houden en hierbij meerdere keren op de toets (9) drukken (minstens 3 keer drukken).

8. Gebruik

8.1 Dit gereedschap is geschikt voor droge en natte toepassingen.

Apparaat mag niet zonder gemonteerde vouwfilter (22) worden ingeschakeld.

Natzuigen

- Verwijder voor het natzuigen de vlies filterzak.
- Het gereedschap gaat bij een maximaal waterniveau automatisch uit.

OPMERKING: Als water snel wordt aangezogen, kan minder water worden aangezogen als bij het langzaam aanzuigen.

OPMERKING: de filter wordt bij het aanzuigen van water nat. Zorg ervoor dat er voldoende tijd is voor het drogen en alle componenten droog zijn, voordat het apparaat wordt gebruikt voor het stofzuigen.

 Bij niet geleidende vloeistoffen (zoals emulsieboorvloeistoffen, -oliën en -vetten) wordt het apparaat niet uitgeschakeld, als het reservoir vol is. Het niveau moet voortdurend gecontroleerd worden en het reservoir moet tijdig worden geleegd.

OPMERKING: als de wateruitschakeling niet werkt en vloeistof in de motor wordt gezogen en water uit het apparaat komt, moet u het apparaat stoppen. Laat het apparaat voldoende drogen.

Na het natzuigen: reinig de vouwfilter (22) na het volledige drogen met de filterreiniging. Mochten de elektroden van roestvrij staal verontreinigd zijn, moeten deze met een staalborstel worden gereinigd. Reinig het reservoir (1) met een vochtige doek en droog hem af.

Droog zuigen

Alleen met een droge vouwfilter(16), apparaat en toebehoor zuigen. In vochtige toestand kan het stof zich vasthechten en een korst vormen.

Wij raden het gebruik van vlies-filterzakken aan bij het droog zuigen.

8.2 Transport

Zuigerslang (3) overeenkomstig afb. A op pagina 2 opbergen in de behuizing.

Het bovenste gedeelte (18) moet stevig met het reservoir (1) zijn verbonden - controleer of de vergrendelingen (2) zijn gesloten.

De tuimelschakelaar (6) op stand '0' zetten.

8.3 Gebruik van toebehoor

Bij gebruik van de zuigmond en/of de buis wordt aanbevolen, de aansluitmof (8) tussen zuigerslang (3) en de te gebruiken zuigmond/zuigbuis te monteren.

9. Reiniging

9.1 Algemene reinigingsvoorschriften

Zet het gereedschap neer en verwijder het accupack.

Reservoir (1) en toebehoor met water reinigen. Bovenste gedeelte (18) met een vochtig doekje afvegen.

Opgelet! Dit apparaat bevat stof dat schadelijk is voor de gezondheid. Het leegmaken en het onderhouden, inclusief het wegnemen van stofcontainer, mag alleen worden uitgevoerd door deskundigen die een passende beschermende uitrusting dragen.

Reservoir leegmaken

 Bij stofklasse L alleen toegestaan bij stoffen met arbeidsplaatsgrenswaarden > 1mg/m³.

- Tuimelschakelaar (6) op stand '0' zetten
- Accupack (13) verwijderen.
- Vergrendelingsluitingen (2) openen. Bovendeel (18) van het reservoir (1) nemen.
- Reservoir ledigen.

Vlies-filterzak verwijderen

- Tuimelschakelaar (6) op stand '0' zetten
- Accupack (13) verwijderen.
- Vergrendelingsluitingen (2) openen. Het bovenste gedeelte (18) van het reservoir (1) nemen.
- Vlies-filterzak (21) voorzichtig eruit halen.
- Bij de omgang met en afvoer van stof moet u voorzichtig te werk gaan!
- Zuigproduct conform de wettelijke voorschriften als afval afvoeren.

Vouwfilter met behulp van PressClean reinigen

- Vouwfilter in overeenstemming met hoofdstuk 7.2 reinigen

Vouwfilter manueel reinigen

- Vouwfilter in overeenstemming met hoofdstuk 10.2 verwijderen
- Het vuil dat op het vouwfilter (22) vastzit, van tijd tot tijd afkloppen. Bij sterke verontreiniging kan het filter worden gereinigd met water en een zachte borstel. Daarna goed laten drogen.

10. Onderhoud

10.1 Algemene informatie

 Voor ieder onderhoud het apparaat uitschakelen en de accu verwijderen.

 Het apparaat reinigen (zie hoofdstuk 9.).

Het onderhoud mag alleen door opgeleid onderhoudspersoneel uitgevoerd worden. Voor het onderhoud moet de zuiger gedemonteerd, schoongemaakt en onderhouden worden, zonder

dat dit gevaar oplevert voor onderhoudspersoneel en andere personen.

Voorzorgsmaatregelen

Tot de passende voorzorgsmaatregelen behoren de reiniging voorafgaande aan de demontage, het treffen van maatregelen voor de lokaal gefilterde gecontroleerde ventilatie op de plaats waar het apparaat wordt gedemonteerd, de reiniging van het onderhoudsgebied en een geschikte persoonlijke veiligheidsuitrusting.

Bij het uitvoeren van onderhouds- en reparatiewerkzaamheden moeten alle verontreinigde voorwerpen die niet naar tevredenheid gereinigd kunnen worden, afgevoerd worden. Dergelijke voorwerpen moeten in ondoorlaatbare zakken in overeenstemming met de geldige bepalingen voor het afvoeren van dergelijk afval worden verwijderd.

10.2 Vouwfilter (22) vervangen

- Vouwfilter voor het vervangen nog een keer reinigen ("PressClean" zie hoofdstuk 7.2)
- Tuimelschakelaar (6) op stand '0' zetten
- Accupack (13) verwijderen.
- Vergrendelsluitingen (2) openen. Het bovenste gedeelte (18) van het reservoir (1) nemen.
- Schroef (24) onder het bovenste gedeelte (zie afb. E, pagina 2) open draaien, zodat de vouwfilter (22) met vouwfilterhouder (23) eruit kan worden gehaald.
- De verwijderde vouwfilter (22) direct in een stofdichte kunststof zak verpakken en in overeenstemming met de bepalingen afvoeren.
- Nieuwe vouwfilter (22) in de vouwfilterhouder (23) plaatsen en met de schroef (24) weer in de zuiger bevestigen. Hierbij op een nauwkeurige en stevige montage van de vouwfilter letten.

10.3 Technische controle

Er dient minstens één keer per jaar door de fabrikant of door een geïnstrueerde persoon een stoftechnische controle te worden uitgevoerd, bijv. op beschadiging van de filter, dichtheid van het apparaat.

11. Storingen verhelpen

Afnemen van het zuigvermogen:

Neem de instructies in hoofdstuk 9. Reiniging in acht.

- Vouwfilter (22) verontreinigd? - reinigen.
- Vlies-filterzak (21) vol? - vervangen.
- Reservoir (1) vol? - leegmaken.
- Mondstuk, buis of slang verstopt? - reinigen.
- Accupack (13) zwak. - Accupack (13) laden / vervangen

Apparaat start niet:

- Accupack (13) leeg? - Accupack (13) laden/ vervangen.
- Waterstands-niveau-indicator actief -reservoir (1) leeg maken, tuimelschakelaar (6) op stand '0' zetten en de zuiger met stand 'I' of 'II' weer starten.

Aan de uitgang komen deeltjes eruit:

- Vouwfilter defect? -Vouwfilter controleren en indien nodig vervangen (zie hoofdstuk 10.2).

Het apparaat wordt zelfstandig uitgeschakeld:

Oorzaken en oplossingen:

- **Accupack bijna leeg:** (de elektronica beschermt het accupack tegen schade als gevolg van diepteontlading). Als de capaciteitsindicator (11) knippert na het drukken van de accutoets voor de capaciteitsweergave aan de accu, is het accupack bijna leeg en moet het weer worden opgeladen!

- Accupack niet juist geplaatst: controleren en corrigeren.

- Langer aanhoudende overbelasting van het apparaat leidt tot **temperatuurafhankelijke uitschakeling**.

Laat het apparaat of het accupack afkoelen.

Opmerking: Voelt het accupack zeer warm aan, dan is het mogelijk het accupack in een "AIR COOLED"-lader sneller af te koelen.

- Waterstands-niveau-indicator actief -reservoir (1) leeg maken, tuimelschakelaar (6) op stand '0' zetten en de zuiger met stand 'I' of 'II' weer starten.



Geen ingrepen aan het apparaat uitvoeren. Neem contact op met een geautoriseerde werkplaats of de Metabo-klantenservice (zie hoofdstuk 13. Reparatie)

12. Toebehoren

Gebruik alleen originele Metabo-accupacks en Metabo-toebehoren.

Gebruik alleen toebehoren dat voldoet aan de in deze gebruiksaanwijzing genoemde eisen en kenmerken.

Als u toebehoren wilt aanschaffen, doe dit dan bij uw leverancier.

- A Accupacks met verschillende capaciteiten. Koop alleen accupacks met een spanning die aansluit bij uw elektrisch gereedschap.
Bestelnr.: 625367000 18 V 4,0 Ah (LiHD)
Bestelnr.: 625369000 18 V 8,0 Ah (LiHD)
Bestelnr.: 625369000 18 V 5,2 Ah (Li-Ion) etc.
- B Laadapparaten:
627378000 ASC 145, 627044000 ASC 55 etc.
- C Vouwfilter voor AS 18 HEPA PC Compact (630213000)
- D Vouwfilter voor AS18 LPC Compact (630212000)
- E 3 zuigbuizen en mof v. AS 18 LPC (630168000)
- F 5 vlies filterzakken 6 I, AS 18 L PC Compact (630164000)
- G Stretch-zuigslang Ø-32mm, L 0,7-3,5m (630176000)
- H Zuigmond 120 mm (630320000)
- I Mondstuk voor voegen 200 mm (630323000)

Compleet toebehorenprogramma, zie www.metabo.com of de catalogus.

De vermelde technische gegevens zijn tolerantiewaarden (overeenkomstig de betreffende geldige norm).

13. Reparatie

Reparaties aan apparaten mogen uitsluitend door een erkende vakman worden uitgevoerd!

Alleen originele Metabo-reserveonderdelen gebruiken.

Neem voor elektrisch gereedschap van Metabo dat gerepareerd dient te worden contact op met uw Metabo-vertegenwoordiging. Zie voor adressen www.metabo.com.

Lijsten met reserveonderdelen kunt u via www.metabo.com downloaden.

14. Milieubescherming

Accupacks niet in het water gooien.



Bescherm het milieu en geef elektrisch gereedschap en accupacks niet mee met het huisvuil. Neem de nationale voorschriften in acht voor een gescheiden inzameling en voor de recycling van afgedankte machines, verpakkingen en toebehoren.

Ontlaad eerst het accupack in het elektrisch gereedschap alvorens het af te voeren. De contacten tegen kortsluiting beschermen (bijv. met tape isoleren).

15. Technische gegevens

Toelichting op de gegevens van pagina 2.

Wijzigingen en technische verbeteringen voorbehouden.

K	= stofklasse. Conform EN 60335-2-69.
l _{xbxh}	= afmetingen buitenkant
U	= netspanning
S _Ø	= zuigslangdiameter
S _L	= lengte zuigslang
p _{U1}	= max. onderdruk (van slang)
p _{U2}	= max. onderdruk (van ventilator)
A	= filtervlak
V _{l/min1}	= luchtvermogen (van slang)
V _{l/min2}	= luchtvermogen (van ventilator)
D _{max1}	= max. debiet (van slang)
D _{max2}	= max. debiet (van ventilator)
V	= max. reservoirinhoud

Typische A-gekwalficeerd geluidsniveau:

L _{pA}	= geluidsdruk niveau
L _{WA}	= geluidsvermogensniveau
K _{pA} , K _{WA}	=onzekerheid
IP	= beschermingsgraad

Tijdens het werken kan het geluidsniveau 80 dB(A) overschrijden.



Draag gehoorbescherming!

Meetgegevens vastgesteld volgens de norm EN 60704.

== Gelijktroom

Istruzioni originali

1. Dichiarazione di conformità

Dichiariamo sotto la nostra completa responsabilità che questi apparecchi di aspirazione, identificati dai modelli e numeri di serie *1), sono conformi a tutte le disposizioni pertinenti delle direttive *2) e delle norme *3). Documentazione tecnica presso *4) – vedere a pagina 3.

2. Utilizzo conforme

L'aspiratore è adatto per l'aspirazione di polvere e corpi solidi (schegge di vetro, chiodi ecc.) tranne i materiali con una temperatura superiore a 60°C.

L'aspiratore è adatto per l'aspirazione di liquidi.

Questo dispositivo non è concepito per essere utilizzato da persone con limitate capacità fisiche, psichiche, sensoriali o intellettuali o con insufficienti esperienze e/o conoscenze, a meno che ciò non avvenga sotto la sorveglianza di personale responsabile per la loro sicurezza o che tale personale fornisca le istruzioni necessarie per utilizzare il dispositivo.

Osservare le disposizioni nazionali e le indicazioni fornite dal produttore della sostanza.

Questo prodotto è concepito per l'uso industriale, per es. in alberghi, istituti scolastici, ospedali, fabbriche, negozi e uffici.

Non è consentito aspirare polveri contenenti amianto.

Non è consentito aspirare polveri infiammabili.

Non si devono aspirare solventi infiammabili o esplosivi, prodotti imbevuti in solventi, polveri a rischio di esplosione, diluenti o prodotti con una temperatura superiore a 60°C. In caso contrario sussiste il pericolo d'esplosione e d'incendio! Il dispositivo non deve essere utilizzato in prossimità di gas e sostanze infiammabili.

Per eventuali danni derivanti da un uso improprio del dispositivo è responsabile esclusivamente l'utilizzatore.

È obbligatorio rispettare le prescrizioni generali per la prevenzione degli infortuni nonché le avvertenze di sicurezza allegate.



L'aspiratore è adatto per la separazione di polveri secche non infiammabili, polveri di legno e polveri leggermente pericolose con

valori limite di esposizione professionale > 1 mg/m³.



L'aspiratore è adatto per separare polveri asciutte e non infiammabili e polveri di legno. Il grado di separazione del filtro HEPA

è pari al 99,95%.

3. Avvertenze generali di sicurezza



Prima di utilizzare il dispositivo, leggere attentamente e per intero le avvertenze sulla sicurezza e le istruzioni per l'uso fornite in dotazione. Conservare tutta la documentazione allegata e, nel caso di cessione del dispositivo a terzi, consegnare anche la documentazione.



Prima dell'utilizzo devono essere trasmesse agli operatori le informazioni, le istruzioni e la documentazione di addestramento sull'utilizzo del dispositivo e delle sostanze alle quali è destinato, incluso il procedimento sicuro per l'eliminazione del materiale assorbito.

4. Avvertenze specifiche di sicurezza



Per proteggere la propria persona e il dispositivo stesso, attenersi alle parti di testo contrassegnate con questo simbolo!

Non consentire mai ai bambini di utilizzare il dispositivo.

I bambini devono essere sorvegliati al fine di garantire che non giochino con il dispositivo.

Attenzione! Utilizzare esclusivamente gli accessori forniti in dotazione con il dispositivo

oppure quelli indicati nelle istruzioni per l'uso. L'utilizzo di altri accessori potrebbe compromettere la sicurezza del dispositivo.

Non è consentito utilizzare il dispositivo per attività che esulano da quanto descritto nelle presenti istruzioni.

Il produttore non si assumerà alcuna responsabilità in caso di eventuali danni derivanti da un uso improprio o non conforme oppure da riparazioni non eseguite a regola d'arte.

Prima di inserire la batteria ricaricabili, assicurarsi che l'utensile sia spento.

Prima di eseguire qualsiasi lavoro di regolazione, modifica, manutenzione o pulizia, estrarre la batteria dall'utensile.



Proteggere le batterie dall'umidità!



Non esporre le batterie al fuoco!

Non utilizzare batterie difettose o deformate!

Non aprire le batterie!

Non toccare o mettere in cortocircuito i contatti delle batterie!



Dalle batterie agli ioni di litio difettose può fuoriuscire un liquido leggermente acido e infiammabile!



Se si verifica una perdita di liquido della batteria e questo entra in contatto con la pelle, risciacquare subito con abbondante acqua. Se il liquido

delle batterie entra in contatto con gli occhi, risciacquare con acqua pulita ed affidarsi immediatamente alle cure di un medico!

In caso di guasto al dispositivo, rimuovere la batteria.

Non mettere in funzione i dispositivi, accessori inclusi, se:

- il dispositivo presenta danni visibili (cricche/rotture),
- la batteria è guasta,
- si sospetta la presenza di un danno invisibile (in seguito a una caduta).

Utilizzare il dispositivo soltanto con la copertura della batteria chiusa.

Tenere la copertura chiusa anche se la batteria non è inserita. Dopo aver chiuso la copertura per la batteria, controllare che il relativo sbloccaggio sia scattato in posizione.

Non indirizzare gli ugelli, il tubo flessibile o il tubo verso persone o animali.

Non salire né sedersi mai sul dispositivo.

Posare il tubo flessibile sempre in modo tale che non vi si possa inciampare.

Non lasciare il dispositivo incustodito.

Non utilizzare né conservare l'aspiratore all'aria aperta.



ATTENZIONE - Questa macchina deve essere utilizzata e conservata esclusivamente in ambienti interni.

Acidi, acetone e solventi possono intaccare parti del dispositivo.



Dopo ogni intervento di manutenzione o pulizia, oppure

dopo ogni utilizzo del dispositivo, spegnerlo e rimuovere la batteria.

Dispositivi a getto di vapore e pulitrici ad alta pressione non devono essere utilizzati per la pulizia dell'aspiratore.

Contagio causato da una pulizia non eseguita per lungo tempo, in particolar modo in caso di utilizzo per lavorazione di generi alimentari: pulire e disinfettare sempre l'utensile immediatamente dopo l'uso.



Non aprire l'apparecchio all'aperto in caso di pioggia o temporale.

Non utilizzare il dispositivo in presenza di temperature molto basse (<-20°C) o molto elevate (>40°C).

Il dispositivo non deve essere messo in funzione in ambienti soggetti a rischio d'esplosione.

Mantenere l'aspiratore in posizione stabile.

Deve essere presente un sufficiente ricambio d'aria L nel locale, qualora l'aria di scarico ritorni nel locale stesso. Attenersi alle normative nazionali in materia.

 **Attenzione!** Questo  dispositivo contiene polveri nocive per la salute. Gli interventi di svuotamento e manutenzione, inclusa l'eliminazione dei recipienti per la raccolta della polvere, devono essere eseguiti solamente da personale tecnico che indossi i dispositivi di protezione previsti.

 **Avvertenza – Pericolo generico!**

 **Attenzione!** Non utilizzare il dispositivo senza aver prima letto le istruzioni per l'uso!

AVVERTENZA - Il personale di servizio deve essere adeguatamente istruito all'uso di questi aspiratori.

AVVERTENZA - Se fuoriesce della schiuma o del liquido dal dispositivo, spegnere immediatamente.

ATTENZIONE! Gli elettrodi (25) devono essere puliti regolarmente e controllati per accertarne l'assenza di danni.

Il dispositivo è idoneo per l'aspirazione di sostanze lievemente nocive per la salute. Il dispositivo non è idoneo per la riduzione della polvere di legno nell'aria inalata.

Le polveri di materiali come vernici contenenti piombo, alcuni tipi di legno, minerali e metalli possono essere dannose per la salute. Il contatto oppure l'inalazione delle polveri possono causare reazioni allergiche e/o malattie delle vie respiratorie dell'utilizzatore oppure delle persone che si trovano nelle vicinanze.

Determinate polveri come polvere di legno di faggio o di quercia sono considerate cancerogene, in modo particolare insieme ad additivi per il trattamento del legname (cromato, protezione per legno).



Targhetta di avvertenza per macchine appartenenti alla categoria di polveri L



Targhetta di avvertenza per macchine con filtro HEPA incorporato

Trasporto delle batterie agli ioni di litio:

La spedizione delle batterie agli ioni di litio è soggetta alla legislazione sulle merci pericolose (UN3480 e UN3481). Prima della spedizione delle batterie agli ioni di litio, chiarire le disposizioni attualmente in vigore. Informarsi eventualmente presso la ditta di trasporti. L'imballaggio certificato è disponibile presso Metabo.

Spedire le batterie solo se l'alloggiamento è intatto e non fuoriesce il liquido. Rimuovere la batteria dal dispositivo per la spedizione. Proteggere i contatti dal cortocircuito (isolandoli ad es. con del nastro adesivo).

5. Panoramica generale

Vedere a pagina 2.

- 1 Contenitore
- 2 Chiusure a scatto
- 3 Tubo flessibile di aspirazione
- 4 Copertura batteria
- 5 Sbloccaggio copertura batteria
- 6 Interruttore a leva
- 7 Impugnatura di trasporto
- 8 Manicotto di collegamento
- 9 Pulsante per pulizia filtro "PressClean" (PC)
- 10 Tracolla
- 11 Indicatore di capacità batteria
- 12 Tasto indicatore di capacità batteria
- 13 Batteria*
- 14 Sbloccaggio batteria
- 15 Occhielli per la tracolla
- 16 Apertura di aspirazione
- 17 Ugello di aspirazione
- 18 Parte superiore
- 19 Tubi di aspirazione
- 20 Supporto per tubi di aspirazione
- 21 Sacchetto filtrante in tessuto non tessuto
- 22 Filtro pieghettato
- 23 Supporto per filtro pieghettato

- 24 Vite per filtro pieghettato
- 25 Elettrodi in acciaio inossidabile

* non compresa nel volume di fornitura

6. Messa in funzione

Prima della messa in funzione, accertarsi di utilizzare una batteria adatta al dispositivo.

6.1 Applicare il supporto per i tubi di aspirazione

Vedere pag. 2 fig. C

- Il supporto (20) e due viti a croce si trovano nel contenitore.
- Fissare il supporto con le viti sull'alloggiamento dell'aspiratore come illustrato in fig. C.

6.2 Prelevare tutti gli accessori dal contenitore

6.3 Inserire il sacchetto filtrante in tessuto non tessuto (21) (vedi pagina 2 fig. D)

Spegnere il dispositivo, aprire le chiusure a scatto (2). Rimuovere la parte superiore (18) dal contenitore (1).

Inserire il sacchetto filtrante in tessuto non tessuto (21) nel contenitore (1) come illustrato in fig. D, pagina 2. Riapplicare la parte superiore (18) e chiudere le chiusure a scatto (2).

6.4 Batteria

Prima dell'utilizzo, ricaricare la batteria (13).

Ricaricare la batteria in caso di efficienza ridotta.

La temperatura di stoccaggio ottimale è compresa tra 10°C e 30°C.

6.5 Rimozione e inserimento della batteria

Rimozione: premere il pulsante di sblocco batteria (14) ed estrarre la batteria (13).

Inserimento: spingere la batteria (13) fino a farla scattare in posizione.

6.6 Tracolla

Se necessario, agganciare i ganci della tracolla Metabo ad **entrambi** gli occhielli (15) sul dispositivo. Regolare la tracolla alla lunghezza desiderata.

Trasporto

Il dispositivo deve essere indossato esclusivamente con la tracolla Metabo. Il dispositivo NON deve essere indossato con la tracolla intorno al collo.

7. Il dispositivo

7.1 Accensione/spengimento

Accendere/spengere il dispositivo dall'interruttore a leva (6).

Livello II: potenza di aspirazione elevata

- Lavorare con un adattatore di aspirazione polvere per forature (DDE 14, 6.30829); consigliata per superfici profilate, come ad es. le moquette.

Livello I: potenza di aspirazione media

- Consigliata per superfici lisce, apparecchi a batteria a basso sviluppo di polvere (levigatrice, troncatrice, seghetto alternativo a batteria ecc.), ...

Livello 0: OFF

7.2 PressClean

Per pulire il filtro pieghettato (22) attraverso un flusso d'aria potente: portare l'interruttore a leva (6) in posizione **II**, tenere chiuso il manicotto di collegamento (8) o l'apertura di aspirazione (16) e allo stesso tempo premere ripetutamente il tasto (9) (premere almeno 3 volte).

8. Utilizzo

8.1 Questo dispositivo è adatto per applicazioni a secco e a umido

Non è consentito accendere il dispositivo senza il filtro pieghettato (22) montato.

Aspirazione a umido

- Per l'aspirazione a umido, rimuovere il sacchetto filtrante in tessuto-non tessuto.
- Il dispositivo si spegne automaticamente al raggiungimento del livello massimo dell'acqua.

NOTA! Se l'acqua viene aspirata rapidamente, il dispositivo riesce ad aspirare solamente una quantità minore di acqua rispetto all'aspirazione a bassa velocità.

NOTA! Il filtro si bagna durante l'aspirazione dell'acqua. Prima di utilizzare il dispositivo per l'aspirazione a secco della polvere, accertarsi che vi sia tempo sufficiente per l'asciugamento e che tutti i componenti siano completamente asciutti.

 Nel caso di liquidi non conduttori (come liquidi, oli e grassi emulsionanti per foratura), il dispositivo non si spegne quando il contenitore è pieno. Il livello di riempimento deve essere costantemente monitorato e il contenitore va svuotato in tempo.

NOTA! Se lo spegnimento al raggiungimento del livello dell'acqua non funziona e il liquido viene aspirato all'interno del motore e dal dispositivo fuoriesce dall'acqua, arrestare il dispositivo. Lasciare asciugare il dispositivo per un periodo di tempo sufficiente.

Dopo l'aspirazione a umido: una volta che l'asciugamento è completo, pulire il filtro pieghettato (22) con il detergente per filtro. Se gli elettrodi in acciaio inossidabile dovessero essere sporchi, pulirli con una spazzola d'acciaio. Pulire il contenitore (1) con un panno umido e asciugarlo.

Aspirazione a secco

Aspirare soltanto con il filtro pieghettato asciutto (16), così come asciutti devono essere anche il dispositivo e gli accessori. Se gli elementi sono

umidi, la polvere può rimanervi appiccicata e formare delle incrostazioni.

Per l'aspirazione a secco si consiglia l'utilizzo di sacchetti filtranti in tessuto non tessuto.

8.2 Trasporto

Posizionare il tubo flessibile di aspirazione (3) sull'alloggiamento come illustrato in fig. A a pagina 2.

La parte superiore (18) deve essere collegata in modo sicuro al contenitore (1) – controllare che le chiusure a scatto (2) siano chiuse.

Portare l'interruttore a leva (6) in posizione "0".

8.3 Utilizzo degli accessori

Per l'utilizzo delle bocchette o dei tubi di aspirazione si consiglia di montare il manicotto di collegamento (8) tra il tubo flessibile di aspirazione (3) e le bocchette o i tubi di aspirazione utilizzati.

9. Pulizia

9.1 Avvertenze generali per la pulizia

Appoggiare l'apparecchio e rimuovere la batteria.

Pulire il contenitore (1) e gli accessori con acqua. Pulire la parte superiore (18) con un panno inumidito.

Attenzione! Questo dispositivo contiene polveri nocive per la salute. Gli interventi di svuotamento manutenzione, inclusa l'eliminazione dei recipienti per la raccolta della polvere, devono essere eseguiti solamente da personale tecnico che indossi i dispositivi di protezione previsti.

Svuotamento del contenitore

 Con la classe di polvere L, l'utilizzo è consentito esclusivamente per polveri con valori limite di esposizione professionale > 1 mg/m³.

- Interruttore a leva (6) in posizione "0"
- Rimuovere la batteria (13).
- Aprire le chiusure a scatto (2). Rimuovere la parte superiore (18) dal contenitore (1).
- Svuotare il contenitore rovesciandolo.

Smaltimento del sacchetto filtrante in tessuto non tessuto

- Interruttore a leva (6) in posizione "0"
- Rimuovere la batteria (13).
- Aprire le chiusure a scatto (2). Rimuovere la parte superiore (18) dal contenitore (1).
- Estrarre con cautela il sacchetto filtrante in tessuto non tessuto (21).
- Maneggiare e smaltire la polvere con la dovuta attenzione!
- Smaltire il materiale aspirato in conformità alle normative di legge vigenti.

Pulizia del filtro pieghettato tramite PressClean

- Pulire il filtro pieghettato come descritto nel capitolo 7.2.

Pulizia manuale del filtro pieghettato

- Rimuovere il filtro pieghettato come descritto nel capitolo 10.2.
- Di tanto in tanto eliminare lo sporco aderente al filtro pieghettato (22) picchiettando. In caso di

forte imbrattamento, il filtro si potrà pulire con acqua e una spazzola morbida.
Successivamente, lasciarlo asciugare con cura.

10. Manutenzione

10.1 Avvertenze generali

 Prima di qualsiasi intervento di manutenzione, spegnere il dispositivo ed estrarre la batteria.

 Pulire il dispositivo (vedere capitolo 9.).

La manutenzione deve essere effettuata esclusivamente da personale di manutenzione addestrato. Per la manutenzione, l'aspiratore deve essere smontato, pulito e sottoposto a manutenzione nella misura in cui ciò sia possibile, senza pericoli per il personale addetto alla manutenzione e per altre persone.

Misure preventive

Le misure preventive idonee comprendono: pulizia prima dello smontaggio, prevenzione per la ventilazione forzata localmente filtrata dalla quale l'aspiratore viene smontato, pulizia della zona di manutenzione e dispositivi di protezione individuali adeguati.

Durante i lavori di manutenzione e riparazione, tutti gli oggetti sporchi, che non possono essere puliti in modo soddisfacente, devono essere smaltiti. Tali oggetti andranno smaltiti in sacchetti impermeabili alla polvere in conformità con le disposizioni vigenti per lo smaltimento dei rifiuti appartenenti a questa tipologia.

10.2 Sostituzione del filtro pieghettato (22)

- Prima della sostituzione, pulire ancora una volta il filtro pieghettato ("PressClean", vedi capitolo 7.2).
- Interruttore a leva (6) in posizione "0"
- Rimuovere la batteria (13).
- Aprire le chiusure a scatto (2). Rimuovere la parte superiore (18) dal contenitore (1).
- Avvitare le vite (24) in basso sulla parte superiore (vedi fig. E, pagina 2) in modo tale da poter rimuovere il filtro pieghettato (22) insieme al relativo supporto (23).
- Richiudere il filtro pieghettato rimosso (22) immediatamente in un sacchetto di plastica ermetico alla polvere e smaltirlo conformemente alle disposizioni in vigore.
- Inserire il nuovo filtro pieghettato (22) nel relativo supporto (23) e fissarlo di nuovo nell'aspiratore con l'apposita vite (24). Accertarsi che il filtro sia posizionato in sede saldamente e correttamente.

10.3 Controllo tecnico

Almeno una volta all'anno, il produttore o una persona addestrata deve effettuare un controllo tecnico, ad es. ricercando eventuali danni al filtro e accertandosi della tenuta ermetica del dispositivo.

11. Eliminazione dei guasti

Riduzione della potenza di aspirazione:

Osservare le avvertenze contenute nel capitolo 9. Pulizia.

- Filtro pieghettato (22) sporco? – Pulire.
- Sacchetto filtrante in tessuto non tessuto (21) pieno? – Sostituire.
- Contenitore (1) pieno? – Svuotare.
- Bocchetta, tubo o flessibile intasati? - Pulire.
- Batteria (13) quasi scarica? - Ricaricare/ sostituire la batteria (13).

Il dispositivo non entra in funzione:

- Batteria (13) scarica? - Ricaricare/sostituire la batteria (13).
- Riconoscimento livello acqua attivato - Svuotare il contenitore (1), portare l'interruttore a leva (6) in posizione "0" e riavviare l'aspiratore sul livello "I" o "II".

Dallo scarico fuoriescono particelle:

- Filtro pieghettato difettoso? Controllare ed eventualmente sostituire il filtro pieghettato (v. capitolo 10.2).

Il dispositivo si spegne autonomamente:

Cause e soluzioni:

- **Batteria quasi scarica:** (l'elettronica protegge la batteria da eventuali danni dovuti al completo scaricamento). Se l'indicatore di capacità (11) lampeggia dopo aver azionato il tasto batteria per l'indicazione della capacità sulla batteria, significa che la batteria è quasi scarica e deve essere ricaricata!
- La batteria non è inserita correttamente: controllare e correggere.
- Un sovraccarico prolungato del dispositivo provoca lo **spegnimento per surriscaldamento**.

Lasciare raffreddare il dispositivo o la batteria.

Avvertenza: se la batteria risulta molto calda al tatto, è possibile farla raffreddare più rapidamente inserendola in un caricabatterie "AIR COOLED".

- Riconoscimento livello acqua attivato - Svuotare il contenitore (1), portare l'interruttore a leva (6) in posizione "0" e riavviare l'aspiratore sul livello "I" o "II".

 **Non effettuare alcun intervento sul dispositivo. Rivolgersi a un'officina autorizzata oppure al Servizio Assistenza Clienti Metabo (vedere il capitolo 13. Riparazione).**

12. Accessori

Utilizzare solo batterie e accessori originali Metabo.

Utilizzare esclusivamente accessori conformi ai requisiti e ai parametri riportati nelle presenti istruzioni per l'uso.

In caso di necessità, rivolgersi al rivenditore per l'acquisto di accessori.

- A Batterie di diverse capacità. Acquistare solo batterie con la tensione adatta al proprio elettrodomestico.
- | | | |
|------------|-----------|--------------------|
| N. ordine: | 625367000 | 18 V 4,0 Ah (LiHD) |
| N. ordine: | 625369000 | 18 V 8,0 Ah (LiHD) |

it ITALIANO

- N. ordine: 625369000 18 V 5,2 Ah (Li-Ion)
ecc.
- B Caricabatterie:
627378000 ASC 145, 627044000 ASC 55
ecc.
- C Filtro pieghettato per AS 18 HEPA PC Compact
(630213000)
- D Filtro pieghettato per AS 18 LPC Compact
(630212000)
- E 3 tubi di aspirazione e manicotto per AS 18 LPC
(630168000)
- F 5 sacchetti in tessuto-non tessuto 6 l, AS 18 L
PC Compact (630164000)
- G Tubo flessibile di aspirazione estensibile Ø 32
mm, L 0,7-3,5 m (630176000)
- H Bocchetta di aspirazione 120 mm (630320000)
- I Bocchetta di aspirazione piatta 200 mm
(630323000)

La gamma completa degli accessori è disponibile
all'indirizzo www.metabo.com oppure nel catalogo.

13. Riparazione

Le riparazioni dei dispositivi sono riservate
esclusivamente ai tecnici elettricisti!

Utilizzare esclusivamente i ricambi originali
Metabo.

Nel caso di elettrotensili Metabo che necessitino di
riparazioni, rivolgersi al proprio rappresentante di
zona. Per gli indirizzi consultare il sito
www.metabo.com.

Gli elenchi delle parti di ricambio possono essere
scaricati dal sito www.metabo.com.

14. Rispetto dell'ambiente

Non gettare le batterie in acqua.



Per amore dell'ambiente: non gettare elet-
trotensili né batterie nei rifiuti domestici.

Attenersi alle norme nazionali in materia di
raccolta differenziata e riciclaggio di utensili fuori
servizio, imballaggi e accessori.

Prima di effettuare lo smaltimento, scaricare la
batteria all'interno dell'elettrotensile. Proteggere i
contatti dai cortocircuiti (ad esempio isolandoli con
del nastro adesivo).

15. Dati tecnici

Spiegazioni relative ai dati riportati a pagina 2.

Ci riserviamo il diritto di apportare modifiche
nell'ambito dello sviluppo tecnologico.

K = categoria polveri. A norma EN 60335-2-
69.

LxPxA = dimensioni esterne

U = tensione di rete

S_Ø = diametro tubo flessibile di aspirazione

S_L = lunghezza tubo flessibile di aspirazione

p_{U1} = depressione max. (sul tubo flessibile)

p_{U2} = depressione max. (sulla ventola)

A = superficie filtrante

38 V_{I/min1} = portata d'aria (sul tubo flessibile)

V_{I/min2} = portata d'aria (sulla ventola)

D_{max1} = portata max. del flusso (sul tubo flessibile)

D_{max2} = portata max. (sulla ventola)

V = volume contenitore max.

Livello sonoro classe A tipico:

L_{pA} = livello di pressione acustica

L_{WA} = livello di potenza acustica

K_{pA}, K_{WA} = incertezza

IP = tipo di protezione

Durante il lavoro è possibile che venga superato il
livello di rumorosità di 80 d(A).



Indossare le protezioni acustiche!

Valori misurati a norma EN 60704.

--- corrente continua

I dati tecnici sopra indicati sono soggetti a tolleranze
(secondo gli standard specifici vigenti).

Manual original

1. Declaración de conformidad

Declaramos bajo nuestra exclusiva responsabilidad que estas aspiradoras, identificadas por tipo y número de serie *1), cumplen todas las disposiciones pertinentes de las directivas *2) y normas *3). Documentación técnica en *4) - véase página 3.

2. Uso según su finalidad

Este aspirador es adecuado para aspirar polvo y cuerpos sólidos (pedazos de vidrio, clavos, etc.), salvo material con una temperatura superior a 60°C.

La aspiradora es apta para aspirar líquidos.

Esta herramienta no está pensada para ser utilizada por personas con limitaciones físicas, sensoriales o mentales o que no tengan la experiencia y/o los conocimientos debidos, a menos que sean vigilados por una persona encargada de su seguridad o que hayan recibido de ésta instrucciones sobre la utilización de la herramienta.

Respete siempre las normas nacionales y las indicaciones del fabricante del material.

Este producto está destinado para un uso comercial, por ejemplo en hoteles, escuelas, hospitales, fábricas, tiendas y oficinas.

No está permitido aspirar polvos que contengan amianto.

No está permitido aspirar polvos inflamables.

No se debe aspirar ningún tipo de disolvente inflamable o explosivo, ni ningún objeto impregnado con disolvente, ni polvos susceptibles de explotar u otras sustancias con una temperatura superior a 60°C. Si no se respeta esta medida de precaución, se corre el peligro de provocar una explosión o un incendio. El aparato no debe utilizarse en las proximidades de gases y sustancias inflamables.

Los posibles daños derivados de un uso inadecuado son responsabilidad exclusiva del usuario.

Se deberán respetar las normas generales reconocidas sobre prevención de accidentes y las indicaciones de seguridad adjuntas.



La aspiradora es apta para eliminar polvo no inflamable y seco, serrín y polvo ligeramente nocivo con valores límites de exposición

>1 mg/m³.



Es adecuada para separar polvo seco, no inflamable y serrín. El índice de separación del filtro HEPA es del 99,95 %.

3. Recomendaciones generales de seguridad



Antes de utilizar el aparato, lea detenidamente todas las indicaciones de seguridad y las instrucciones de manejo incluidas. Guarde todos los documentos adjuntos para futura referencia; en caso de ceder el aparato a terceros, entréguelo siempre acompañado de estos documentos.



Antes de utilizar el aparato, los usuarios deberán recibir la información, las indicaciones e instrucciones necesarias para el correcto empleo del aparato e información sobre las sustancias para las que es apto, también se incluirá información sobre el método apropiado y seguro para eliminar el material aspirado.

4. Indicaciones especiales de seguridad



¡Para su propia protección y la de su aparato, respete lo indicado en los párrafos marcados con este símbolo!

Bajo ningún concepto está permitido que los niños utilicen este aparato.

Vigile a los niños para asegurarse de que no juegan con el aparato.

¡Atención! Utilice únicamente los accesorios suministrados con el aparato o los que se indiquen en el manual de uso. El uso de otro tipo

de accesorios puede afectar a la seguridad del aparato.

No deben realizarse otras operaciones distintas a las aquí descritas.

No se asumirá responsabilidad alguna por los posibles daños causados por una utilización distinta al propio fin del aparato, un mal uso o una reparación técnicamente incorrecta.

Asegúrese de que la herramienta esté desconectada al insertar la batería.

Extraiga la batería de la máquina antes de llevar a cabo cualquier ajuste, reequipamiento, trabajo de mantenimiento o limpieza.



Proteja las baterías contra la humedad.



No ponga las baterías en contacto con el fuego.

No utilice baterías defectuosas ni deformadas.

No abra la batería.

No toque ni ponga en cortocircuito los contactos de la batería.



De las baterías de litio defectuosas puede llegar a salir un líquido ligeramente ácido e inflamable



En caso de que salga líquido de la batería y entre en contacto con la piel, lávese inmediatamente con abundante agua. En caso de que el líquido entrara en contacto con los ojos, lávelos con agua limpia y acuda inmediatamente a un centro médico.

Retirar siempre la batería si la máquina está defectuosa.

No deben ponerse en marcha los aparatos, accesorios incluidos, si:

- el aparato presenta daños (grietas, roturas),
- la batería está defectuosa,
- Se sospecha que se ha producido algún daño invisible (después de una caída).

Emplee el equipo solo con la cubierta de la batería cerrada. Mantenga la cubierta de la batería cerrada, aunque no se esté usando la batería. Después de cerrar la cubierta de la batería, compruebe que esté encajada.

No dirija la boquilla, la manguera o el tubo hacia personas o animales.

No se siente ni se suba nunca sobre el aparato.

Coloque la manguera siempre de tal manera que no exista peligro de tropezar.

Controle siempre el aparato.

La aspiradora no se debe utilizar ni guardar al aire libre.



ATENCIÓN - Guardar y emplear este aparato únicamente en espacios interiores cerrados.

Los ácidos, la acetona y los disolventes pueden corroer las piezas del mismo.



Antes de efectuar cualquier operación de mantenimiento y de limpieza del aparato, y después de su uso, desconectar el aparato y extraer la batería.

No utilice limpiadores de chorro de vapor así como limpiadores a presión para limpiar el aspirador.

La contaminación por una limpieza no realizada por mucho tiempo, especialmente en empresas de elaboración de alimentos: siempre limpiar y desinfectar el aparato después de usarlo.

No abrir jamás el aparato al aire libre mientras llueva o durante una tormenta eléctrica.

No emplear el aparato a temperaturas muy bajas (<-20°C) ni muy altas (>40°C).

El aparato no debe ser usado en espacios potencialmente explosivos.

Asegurarse de que el aspirador mantenga una posición estable.

En el área de aspiración debe haber un intercambio de aire L suficiente, siempre que el aire de escape vuelva al lugar de aspiración. Respete las normas nacionales.

 ¡Atención! Este aparato contiene polvo perjudicial para la salud. Los procesos de vaciado y de mantenimiento, incluyendo la eliminación de los depósitos de polvo, deben ser realizados únicamente por personal especializado con el equipamiento de protección correspondiente.

 ¡Advertencia general!
¡Cuidado! No utilice el aparato sin haber leído antes las instrucciones de uso.

AVISO - El personal que vaya a utilizar este aspirador deberá ser instruido correctamente sobre su uso.

AVISO - si sale espuma o líquido de la máquina, desconéctela inmediatamente.

¡**ATENCIÓN!** Limpie los electrodos (25) regularmente y compruebe si presentan daños.

El aparato es adecuado para aspirar materiales ligeramente perjudiciales para la salud. El aparato no es adecuado para eliminar del aire el polvo de la madera.

El polvo procedente de algunos materiales, como la pintura con plomo o algunos tipos de madera, minerales y metales, puede ser perjudicial para la salud. Tocar o respirar el polvo puede causar reacciones alérgicas y/o enfermedades respiratorias al usuario o a las personas próximas a él.

Algunas maderas, como la madera de roble o de haya, producen un polvo que podría ser cancerígeno, especialmente en combinación con otros aditivos para el tratamiento de madera (cromato, conservante para madera).



Letrero de advertencia para máquinas de la clase de polvo L:



Letrero de advertencia para máquinas con filtro HEPA incorporado

Transporte de baterías Li-Ion:

El envío de baterías Li-Ion está sujeto a la ley de transporte de

mercancías peligrosas (UN3480 y UN3481). En caso de envío, cumpla las normas y directivas actualmente vigentes para el transporte de baterías Li-Ion. Consulte, si es necesario, a su empresa de transporte. Metabo puede facilitarle embalajes certificados.

Envíe las baterías únicamente si la carcasa no está deteriorada y no existe fuga de líquido. Para enviar la batería, sáquela de la máquina. Asegure los contactos contra un cortocircuito (p. ej. con cinta adhesiva).

5. Descripción general

Véase la página 2.

- 1 Depósito
- 2 Cierres rápidos
- 3 Manguera de aspiración
- 4 Cubierta de la batería
- 5 Desbloqueo de cubierta de la batería
- 6 Interruptor basculante
- 7 Asa de transporte
- 8 Manguito de conexión
- 9 Botón para limpieza de filtro "PressClean" (PC)
- 10 Correa de transporte
- 11 Indicación de capacidad de la batería
- 12 Botón de indicación de capacidad de la batería
- 13 Batería *
- 14 Desenclavamiento de la batería
- 15 Ojales para colocar una correa de transporte
- 16 Apertura de aspirado
- 17 Tobera de aspiración
- 18 Parte superior
- 19 Tubos de aspiración
- 20 Soporte para tubos de aspiración
- 21 Bolsa de filtro de fieltro
- 22 Filtro plegable
- 23 Soporte para filtro plegable
- 24 Tornillo de filtro plegable
- 25 Electrodo de acero inoxidable

* no incluido en el volumen de suministro

6. Puesta en servicio

 **Antes de la puesta en marcha, compruebe que está empleando una batería adecuada para el aparato.**

6.1 Colocación del soporte para tubos de aspiración

Véase pág. 2 fig C.

- El soporte (20) y los dos tornillos de ranura en cruz se encuentran en el depósito.
- Coloque el soporte con los tornillos en la carcasa de aspiración, como se muestra en la fig. C.

6.2 Retirada de todos los accesorios del depósito

6.3 Colocación de la bolsa de filtro de fieltro (21) (véase la fig. D, página 2)

Apague el aparato y abra los cierres a presión (2). Retire la parte superior (18) del depósito (1).

Coloque la bolsa de filtro de fieltro (21) en el depósito (1) como se indica en la fig. D, página 2. Vuelva a colocar la parte superior (18) y cierre los cierres a presión (2).

6.4 Batería

Cargue la batería (13) antes de utilizar la herramienta.

Si detecta una disminución de potencia, vuelva a cargar la batería.

La temperatura óptima de almacenaje es entre 10°C y 30°C.

6.5 Extracción e inserción de la batería

Extracción: pulse el desbloqueo (14) de la batería y retire la batería (13).

Colocar: Colocar batería (13) hasta que encaje.

6.6 Correa de transporte

En caso necesario, enganche los ganchos de la correa de transporte de Metabo en **ambos** ojales (15) del aparato. Ajuste la correa de transporte a la longitud deseada.

Transporte:

 El aparato se puede transportar exclusivamente con la correa de transporte de Metabo.

El aparato NO debe transportarse con la correa de transporte alrededor del cuello.

7. El aparato

7.1 Conexión/Desconexión (On/Off)

Conecte y desconecte el aparato con el interruptor basculante (6).

Nivel II: potencia de aspiración elevada

- Trabajos con un adaptador de aspiración de polvo para perforado (DDE 14, 6.30829), recomendado en superficies perfiladas como, por ejemplo, moquetas.

Nivel I: potencia de aspiración media

- Recomendado en superficies lisas, aparatos con batería que levanten poco polvo (rectificadoras con batería, sierras con batería, sierras de calar con batería, etc.).

Nivel 0: Off

7.2 PressClean

Para limpiar el filtro plegable (22) con un fuerte chorro de aire: active el interruptor basculante (6) en la posición II, el manguito de conexión (8) o el orificio de aspiración (16) y pulse varias veces el botón (9) (al menos tres veces).

8. Uso

8.1 Esta máquina es apta para aplicaciones en seco y húmedas

El aparato no se puede encender sin el filtro plegable (22) montado.

Aspiración en húmedo

- Retire la bolsa de filtro de fieltro para aspirar en húmedo.
- La máquina se desconecta automáticamente al alcanzar el nivel de agua máximo.

ADVERTENCIA: con una aspiración rápida, se puede aspirar menos agua que con una lenta.

ADVERTENCIA: el filtro se moja al aspirar agua. Asegúrese de que haya tiempo suficiente para el secado y de que todos los componentes estén completamente secos antes de utilizar el aspirado en seco.

 En el caso de los líquidos no conductores (como los fluidos, aceites y grasas de perforación en emulsión), la unidad no se apagará cuando el depósito está lleno. El nivel de llenado debe controlarse continuamente para vaciar el depósito a tiempo.

ADVERTENCIA: si la separación de agua no funciona, el líquido se aspira al motor y sale agua del aparato, deténgalo. Deje que el aparato se seque lo suficiente.

Después de la aspiración en húmedo: limpie el filtro plegable (22) tras el secado completo con la limpieza de filtro. Si los electrodos de acero inoxidable están sucios, se deben limpiar con un cepillo de acero. Limpie el depósito (1) con un paño húmedo y séquelo.

Aspirado en seco

Aspire solamente con el filtro plegable (16), el aparato y los accesorios secos. Si lo monta cuando aún está húmedo, el polvo podría quedar pegado e incrustarse.

En la aspiración en seco, recomendamos emplear bolsas de filtro de fieltro.

8.2 Transporte

Coloque en la carcasa la manguera de aspiración (3) conforme a la Fig.A en la página 2.

La parte superior (18) debe estar fijamente unida al depósito (1); compruebe que los cierres a presión (2) estén cerrados.

Coloque el interruptor basculante (6) en la posición "0".

8.3 Empleo de accesorios

En caso de empleo de boquillas de aspiración y tubos, se recomienda montar el manguito de

conexión (8) entre la manguera de aspiración (3) y las boquillas/tubos de aspiración empleados.

9. Limpieza

9.1 Indicaciones generales de limpieza

Apague el aparato y retire la batería.

Lave con agua el depósito (1) y los accesorios. Limpie la parte superior (18) con un paño húmedo.

¡Atención! Este aparato contiene polvo perjudicial para la salud. Los procesos de vaciado y de mantenimiento, incluyendo la eliminación de los depósitos de polvo, deben ser realizados únicamente por personal especializado con el equipamiento de protección correspondiente.

Vaciado del depósito

 En la clase de polvo L, solo apto para polvo con valores límite de exposición profesional > 1 mg/m³.

- Interruptor basculante (6) en la posición "0".
- Saque la batería (13).
- Abra los cierres a presión (2). Retire la parte superior (18) del depósito (1).
- Vacíe el depósito.

Eliminar la bolsa de filtro de fieltro *

- Interruptor basculante (6) en la posición "0".
- Saque la batería (13).
- Abra los cierres a presión (2). Retire la parte superior (18) del depósito (1).
- Saque la bolsa de filtro de fieltro (21) con cuidado.
- Tenga cuidado al tratar y eliminar el polvo.
- Elimine el material aspirado conforme a lo establecido por la ley.

Limpieza del filtro plegable con PressClean

- Limpiar el filtro plegable conforme al capítulo 7.2

Limpieza manual del filtro plegable

- Retire el filtro plegable conforme al capítulo 10.2
- De vez en cuando retire con suaves golpes la suciedad del filtro plegable (22). En caso de una suciedad mayor es posible limpiar el filtro con agua y con un cepillo suave. Déjelo secar bien a continuación.

10. Mantenimiento

10.1 Indicaciones generales

 Antes de cada mantenimiento, Retirar la batería.

 Limpie el aparato (véase el capítulo 9.).

El mantenimiento solo lo puede realizar el personal de mantenimiento capacitado. Para el mantenimiento, será necesario desmontar el aspirador, limpiarlo y mantenerlo hasta donde se pueda, sin causar ningún riesgo al personal de mantenimiento ni a otras personas.

Medidas de precaución

Las medidas adecuadas de precaución implican la limpieza antes del desmontaje, la previsión de sistemas de aireación filtrada local a los que se conectará el aspirador, la limpieza del área de

mantenimiento y el equipamiento personal de seguridad adecuado.

Al realizar trabajos de mantenimiento o de reparación deben eliminarse todos los objetos que no puedan limpiarse correctamente. Estos objetos deben ser eliminados en bolsas selladas, de acuerdo con la normativa aplicable para la eliminación de dichos residuos.

10.2 Cambio del filtro plegable (22)

- Limpie el filtro plegable antes de cambiarlo una vez más ("PressClean" véase el capítulo 7.2).
- Interruptor basculante (6) en la posición "0".
- Saque la batería (13).
- Abra los cierres a presión (2). Retire la parte superior (18) del depósito (1).
- Atornille el tornillo (24) debajo, en la parte superior (véase la fig. E, página 2), de manera que el filtro plegable (22) con soporte de filtro plegable (23) se pueda retirar.
- Coloque inmediatamente el filtro plegable (22) retirado en una bolsa de plástico a prueba de polvo y elimínelo conforme al uso previsto.
- Coloque el nuevo filtro plegable (22) en el soporte de filtro plegable (23) y fíjelo con el tornillo (24) de nuevo en la aspiradora. Observe que el filtro plegable esté limpio y correctamente puesto.

10.3 Control técnico

El fabricante o una persona autorizada deberá realizar por lo menos una vez al año una revisión técnica del aspirador, p. ej. comprobar si el filtro está dañado o si el aparato sigue siendo estanco.

11. Localización de averías

Disminución de la potencia de succión

Respete las indicaciones en el capítulo 9. Limpieza.

- ¿Filtro plegado (22) sucio? - limpiar.
- ¿Bolsa de filtro de fieltro (21) llena? - cambiar.
- ¿Depósito (1) lleno? - vaciar.
- ¿Boquilla, tubos o manguera tapados? - limpiar.
- ¿Batería (13) baja? - Cargar/cambiar la batería (13)

El aparato no se enciende:

- ¿Batería (13) gastada? - Cargar/cambiar la batería (13).
- Detección de nivel de agua activo: vacíe el depósito (1), coloque el interruptor basculante (6) en "0" y vuelva a arrancar la aspiradora con el nivel "I" o "II".

Aparecen particular en la salida:

- ¿Filtro plegable defectuoso? - Comprobar el filtro plegable y sustituirlo en caso necesario (véase el capítulo 10.2).

El aparato se ha apagado automáticamente:

Problemas y soluciones:

- **Batería casi vacía:** (El sistema electrónico protege la batería de los daños causados por la descarga completa). Si el indicador de capacidad parpadea (11) tras activar el botón de

la batería para indicar la capacidad de la batería, esta está casi vacía y debe recargarse.

- La batería no está bien colocada: comprobar y corregir.
- La sobrecarga del aparato durante un período prolongado provoca la **desconexión por temperatura**.

Dejar enfriar el aparato o la batería.

Advertencia: si la batería está muy caliente, es posible enfriarla más rápido con el cargador "AIR COOLED".

- Detección de nivel de agua activo: vacíe el depósito (1), coloque el interruptor basculante (6) en "0" y vuelva a arrancar la aspiradora con el nivel "I" o "II".

 **No realice ninguna modificación en el aparato. Diríjase a cualquier taller autorizado o al servicio de asistencia al cliente de Metabo (véase el capítulo 13. Reparación)**

12. Accesorios

Utilice exclusivamente baterías y accesorios originales de Metabo.

Utilice únicamente accesorios que cumplan los requerimientos y los datos indicados en este manual de instrucciones.

Si necesita accesorios, diríjase a su distribuidor.

- A Baterías de diferentes capacidades. Adquiera exclusivamente baterías cuya tensión coincida con la de su herramienta eléctrica.
N.º de pedido.: 625367000 18 V 4,0 Ah (LiHD)
N.º de pedido: 625369000 18 V 8,0 Ah (LiHD)
N.º de pedido: 625369000 18 V 5,2 Ah (Li-Ion) etc.
- B Cargador:
627378000 ASC 145, 627044000 ASC 55 etc.
- C Filtro plegable para AS 18 HEPA PC Compact (630213000)
- D Filtro plegable para AS18 LPC Compact (630212000)
- E 3 tubos de aspiración y manguito para AS 18 LPC (630168000)
- F 5 bolsas de filtro 6 l, AS 18 L PC Compact (630164000)
- G Manguera de aspiración de tejido elástico Ø-32 mm, L 0,7-3,5 m (630176000)
- H Boquilla de aspiración 120 mm (630320000)
- I Boquilla para juntas 200 mm (630323000)

Para consultar el programa completo de accesorios, consulte el sitio www.metabo.com/es o el catálogo.

13. Reparaciones

Las reparaciones de aparatos solamente deben ser efectuadas por electricistas especializados

Use solamente piezas de repuesto originales de Metabo.

En caso de que sea necesario reparar herramientas eléctricas, diríjase a su representante de Metabo. En la página www.metabo.com encontrará las direcciones necesarias.

En la página web www.metabo.com puede descargarse las listas de repuestos.

14. Protección del medio ambiente

No tire la batería al agua.



Proteja el entorno y no arroje herramientas eléctricas ni baterías a la basura doméstica. Cumpla con las prescripciones nacionales acerca de la separación de residuos y el reciclaje de máquinas, embalajes y accesorios inservibles.

Antes de desechar descargue la batería en la herramienta eléctrica. Asegure los contactos contra un cortocircuito (p. ej. con cinta adhesiva).

15. Datos técnicos

Notas explicativas sobre la información de la página 2.

Nos reservamos el derecho a efectuar modificaciones en función de las innovaciones tecnológicas.

K = Clase de polvo. Según EN 60335-2-69.

LxAnxAI=dimensiones exteriores

U = Tensión de la red

S_Ø=Diámetro de la manguera de la aspiradora

S_L=Longitud de la manguera de la aspiradora

p_{U1} = Vacío máx (en la manguera)

p_{U2} = Vacío máx (en el ventilador)

A=Área de filtro

V_{l/min1} = Capacidad de aire (en la manguera)

V_{l/min2} = Capacidad de aire (en el soplador)

D_{max1} = Caudal máximo (en manguera)

D_{max2} = Caudal máximo (en ventilador)

V = Capacidad máx. del depósito

Niveles acústicos típicos compensados A:

L_{pA} = Nivel de intensidad acústica

L_{WA} = Nivel de potencia acústica

K_{pA}, K_{WA}= Inseguridad

IP = Grado de protección

Durante el trabajo, el nivel de ruido puede superar los 80 dB(A).



¡Use protección auditiva!

Valores de medición establecidos de acuerdo con EN 60704.

== Corriente continua

Las especificaciones técnicas aquí indicadas están sujetas a rangos de tolerancia (conforme a las normas vigentes).

Manual original

1. Declaração de conformidade

Declaramos, sob nossa responsabilidade: estes aspiradores, identificados por tipo e número de série *1), estão em conformidade com todas as disposições aplicáveis das Diretivas *2) e Normas *3). Documentações técnicas no *4) - ver página 3.

2. Utilização correta

O aspirador é apropriado para aspirar pó e corpos sólidos (fragmentos de vidro, pregos, etc.) exceto material com temperaturas superiores a 60 °C.

O aspirador é adequado para aspirar líquidos.

Este aparelho não é adequado para ser utilizado por pessoas com capacidades físicas, sensoriais ou mentais limitadas ou com experiência e/ou conhecimentos insuficientes, a não ser que sejam vigiadas por uma pessoa responsável pela sua segurança, ou que tenham recebido instruções dessa mesma pessoa sobre a utilização do aparelho.

Respeite as determinações específicas do país, bem como os dados do fabricante do material.

Este produto está previsto para a utilização comercial, por exemplo em hotéis, escolas, hospitais, fábricas, lojas e escritórios.

Não é permitido aspirar poeiras que contenham amianto.

Não é permitido aspirar quaisquer pós inflamáveis.

Não é permitido aspirar solventes inflamáveis ou explosivos, produto embebido em solventes, poeiras potencialmente explosivas, produtos diluídos ou produtos com uma temperatura superior a 60 °C. Caso contrário existe perigo de explosão e de incêndio! Não é permitido utilizar o aparelho nas proximidades de gases e substâncias inflamáveis.

O utilizador é inteiramente responsável por danos que advenham de uma utilização indevida.

Deverá sempre respeitar as normas gerais de prevenção de acidentes aplicáveis e as indicações de segurança juntamente fornecidas.



O aspirador é apropriado para separar poeiras secas, não inflamáveis, poeiras de madeiras e poeiras ligeiramente perigosas com valores limite de exposição profissional > 1 mg/m³.



O aspirador é apropriado para separar poeiras secas, não inflamáveis e poeiras de madeiras. O grau de separação do filtro HEPA é

de 99,95%.

3. Indicações gerais de segurança



Antes de utilizar o aparelho, leia atentamente e na íntegra as indicações de segurança e o manual de instruções juntamente fornecidos. Guarde todos os documentos juntamente fornecidos e ao entregar o aparelho, faça-o sempre acompanhado destes documentos.



Antes da utilização, os utilizadores deverão receber todas as informações, indicações e formações necessárias sobre a utilização do aparelho e das substâncias para as quais irá ser utilizado, inclusive sobre o processo de eliminação segura do material aspirado.

4. Indicações especiais de segurança



Para a sua própria proteção e para a proteção do seu aparelho, respeite as partes do texto assinaladas com este símbolo!

Nunca deverá permitir a utilização do aparelho a crianças.

As crianças devem ser vigiadas para garantir que não brincam com o aparelho.

Atenção! Utilizar exclusivamente os acessórios fornecidos juntamente com o aparelho ou

indicados no manual de instruções. A utilização de outros acessórios pode colocar em risco a segurança.

Não é permitido executar outros trabalhos para além dos aqui descritos.

No caso de utilização para outros fins, manuseamento inapropriado ou reparação incorreta, não será assumida qualquer garantia sobre eventuais danos.

Certifique-se de que a máquina está desligada ao inserir a bateria. Remover a bateria da máquina antes de realizar qualquer ajuste, conversão, manutenção ou limpeza.



Proteger as baterias de humidade!



Não expor as baterias a fogo!

Não utilizar baterias danificadas ou deformadas!
 Não abrir as baterias!
 Não tocar nem curto-circuitar os contactos das baterias!



As baterias de iões de lítio danificadas podem verter um líquido ligeiramente ácido e inflamável!



Caso as baterias vertam líquido e o mesmo entre em contacto com a pele, deverá lavar imediatamente com água abundante. Se o líquido das baterias entrar em contacto com os seus olhos, lave-os com água limpa e consulte imediatamente um médico!
 Retirar a bateria da máquina, caso a máquina esteja avariada.

Não colocar o aparelho, inclusive acessórios, em funcionamento se:

- o aparelho apresentar danos visíveis (fissuras/quebras),
- a bateria estiver danificada,
- existir suspeita de danos invisíveis (após uma queda).

Utilizar o aparelho com a cobertura da bateria fechada. Manter a cobertura da bateria fechada mesmo sem a bateria colocada. Após fechar a cobertura da bateria deverá verificar se o bloqueio da cobertura engatou.

Não direccionar o bocal, a mangueira ou o tubo para pessoas ou animais.

Nunca se sente no aparelho ou suba para cima do mesmo.

Passar sempre a mangueira de forma a não existir perigo de tropeçamento.

Não deixar o aparelho sem vigilância.

O aspirador não pode ser utilizado ou armazenado ao ar livre.



ATENÇÃO - Esta máquina apenas pode ser utilizada ou armazenada em espaços interiores.

Os ácidos, as acetonas e os solventes podem ser quimicamente agressivos para os componentes do aparelho.



Antes de qualquer manutenção, da limpeza do aparelho e após qualquer utilização, desligar o aparelho e retirar a bateria.

Para a limpeza do aspirador não é permitido utilizar pulverizadores a

vapor ou aparelhos de limpeza a alta pressão.

Processos de germinação devido à ausência prolongada de limpeza, particularmente na utilização em indústrias de processamento de alimentos: limpar e desinfetar sempre o aparelho imediatamente após a sua utilização.

Nunca deverá abrir o aparelho ao ar livre com chuva ou durante trovoadas.

Não utilizar o aparelho com temperaturas baixas (<-20 °C) ou muito elevadas (>40 °C).

O aparelho não pode ser utilizado em áreas potencialmente explosivas.

Respeitar a estabilidade segura do aspirador.

No local deverá existir uma taxa de ventilação L suficiente para o caso do ar de exaustão retornar para o interior do local. Respeite as suas normas nacionais.

 **Atenção!** Este aparelho contém pó nocivo para a saúde. Os processos de esvaziamento e de manutenção, incluindo a eliminação do reservatório coletor de pó, devem ser efetuados exclusivamente por técnicos especializados e sob a utilização dos respetivos equipamentos de proteção.

 **Aviso de perigo geral!**

 **Cuidado!** Não deverá utilizar o aparelho sem ter lido o manual de instruções!

AVISO - As pessoas que utilizem este aspirador devem ser devida-

mente instruídas sobre a utilização do mesmo.

AVISO - Se sair espuma ou líquido da máquina deverá desligá-la imediatamente.

Atenção! Limpar regularmente os elétrodos (25) e verificar se apresentam sinais de danos.

O aparelho é adequado para a aspiração de substâncias ligeiramente nocivas para a saúde. O aparelho não é adequado para a redução de pó de madeira existente no ar respirado.

Os pós de materiais tais como tintas à base de chumbo, alguns tipos de madeira, minerais e metais podem ser nocivos para a saúde. O contacto com pós ou a inalação dos mesmos pode provocar reações alérgicas e/ou doenças respiratórias no utilizador ou em pessoas que se encontrem nas proximidades.

Determinados pós como o pó de carvalho ou faia são considerados cancerígenos, principalmente se estiverem em contacto com aditivos para o tratamento da madeira (cromo, agente de preservação de madeira).



Placa de indicação para máquinas da classe de poeiras L:



Placa de indicação para máquinas com filtro HEPA

montado

Transporte das baterias de iões de lítio:

A expedição de baterias de iões de lítio é regulada pela regulamentação relativa ao transporte de mercadorias perigosas (UN3480 e UN3481). Informe-se sobre as normas atualmente em vigor ao expedir baterias de iões de lítio. Se necessário, informe-se junto da sua empresa transportadora. Poderá obter uma embalagem certificada junto da Metabo.

A bateria apenas poderá ser expedida se a caixa não apresentar danos e se não estiver a verter líquido. Para expedir, retirar a bateria da máquina. Proteger os contactos contra curto-circuito (por ex. isolar com fita adesiva).

5. Vista geral

Ver página 2.

- 1 Reservatório
- 2 Fechos de engate
- 3 Mangueira de aspiração
- 4 Cobertura da bateria
- 5 Desbloqueio da cobertura da bateria
- 6 Interruptor de alavanca
- 7 Punho de transporte
- 8 Manga de conexão
- 9 Botão para limpeza do filtro "PressClean" (PC)
- 10 Cinta de transporte
- 11 Indicador de capacidade da bateria
- 12 Botão do indicador de capacidade da bateria
- 13 Bateria*
- 14 Desbloqueio da bateria
- 15 Olhais para fixar uma cinta de transporte
- 16 Abertura de aspiração
- 17 Bocal de aspiração
- 18 Parte superior
- 19 Tubos de aspiração
- 20 Suporte dos tubos de aspiração
- 21 Saco de filtro em não tecido
- 22 Filtro plissado
- 23 Suporte do filtro plissado
- 24 Parafuso do filtro plissado
- 25 Eléctrodos em aço inoxidável

* não incluído no equipamento standard

6. Colocação em funcionamento



Antes da colocação em funcionamento, certifique-se de que está a usar uma bateria apropriada para o aparelho.

6.1 Montar o suporte dos tubos de aspiração

Ver pág. 2, fig. C

- O suporte (20) e dois parafusos de fenda em cruz encontram-se no reservatório.
- Montar o suporte com os parafusos na caixa do aspirador conforme indicado na fig. C.

6.2 Retirar todos os acessórios do reservatório

6.3 Inserir o saco de filtro em não tecido (21) (ver página 2 fig. D, página)

Desligar o aparelho, abrir os fechos de engate (2). Retirar a parte superior (18) do reservatório (1).

Inserir o saco de filtro em não tecido (21) no reservatório (1) conforme ilustrado na fig. D, página 2 . Colocar novamente a parte superior (18) e fechar os fechos de engate (2).

6.4 Bateria

Antes de utilizar, carregar a bateria (13).

Recarregar a bateria em caso de perda de rendimento.

A temperatura otimizada para o armazenamento encontra-se entre os 10 °C e os 30 °C.

6.5 Retirar, inserir a bateria

Retirar: pressionar o desbloqueio da bateria (14) e puxar a bateria (13) para fora.

Inserir: inserir a bateria (13) até engatar.

6.6 Cinta de transporte

Se necessário, engatar o gancho da cinta de transporte da Metabo em **ambos** os olhais (15) do aparelho. Ajustar a cinta de transporte para o comprimento pretendido.

Transportar:



O aparelho apenas pode ser transportado exclusivamente com a cinta de transporte Metabo.

O aparelho NÃO pode ser transportado em volta do pescoço com a cinta de transporte.

7. O aparelho

7.1 Ligar/desligar

Ligar/desligar o aparelho no interruptor de alavanca (6).

Nível II: elevada potência de aspiração

- Trabalhar com um adaptador de aspiração (DDE 14, 6.30829), recomendado no caso de superfícies perfiladas como por ex. pisos com alcatifa.

Nível I: potência de aspiração média

- Recomendado para superfícies lisas, aparelhos sem fio que formem pó (lixadeira sem fio, serra de corte transversal sem fio, serra de recorte sem fio, etc.), ...

Nível 0: desligado

7.2 PressClean

Para limpar o filtro plissado (22) com um fluxo de ar forte: colocar o interruptor de alavanca (6) na posição II, manter a manga de conexão (8) ou a abertura de aspiração (16) tapadas e pressionar o botão (9) várias vezes (pressionar no mín. 3 vezes).

8. Utilização

8.1 Esta máquina é apropriada para aspiração a seco ou aspiração de líquidos

O aparelho não pode ser ligado sem o filtro plissado (22) montado.

Aspiração a húmido

- Para aspirar líquidos, remova o saco de filtro em não tecido.
- A máquina desliga-se automaticamente caso o nível da água se encontre no máximo.

NOTA: Quando a água é aspirada rapidamente, é possível aspirar menos água do que ao aspirar mais lentamente.

NOTA: O filtro fica molhado ao aspirar água. Certifique-se de que aguarda tempo suficiente para secar e de que todos os componentes secaram antes de utilizar o aparelho para a aspiração a seco.

 No caso de líquidos não condutores (como fluidos, óleos e lubrificantes de perfuração de emulsão) o aparelho não é desligado quando o reservatório está cheio. O nível de enchimento deverá ser monitorizado continuamente e o reservatório deverá ser esvaziado atempadamente.

NOTA: Se a desativação da água não estiver a funcionar e consequentemente for aspirada água para dentro do motor e sair pelo aparelho, pare o aparelho. Deixe o aparelho secar suficientemente.

Após a aspiração de líquidos: limpe o filtro plissado (22) após a secagem integral com a limpeza do filtro. Caso os eletrodos em aço inoxidável estejam sujos deverá limpá-los com uma escova de aço. Limpe o reservatório (1) com um pano húmido e seque-o.

Aspiração a seco

Aspirar o aparelho e os acessórios com o filtro plissado (16) seco. No estado húmido, o pó pode ficar agarrado e formar uma crosta.

Na aspiração a seco, recomendamos a utilização de sacos de filtro em não tecido.

8.2 Transporte

Montar a mangueira de aspiração (3) na caixa conforme indicado na fig. A na página 2.

A parte superior (18) deve estar conectada de forma segura com o reservatório (1), certifique-se de que os fechos de engate (2) estão fechados.

Colocar o interruptor de alavanca (6) na posição "0".

8.3 Utilização de acessórios

Ao utilizar os bocais de aspiração e/ou os tubos, recomendamos que a manga de conexão (8) seja montada entre a mangueira de aspiração (3) e os bocais de aspiração/tubos de aspiração.

9. Limpeza

9.1 Indicações gerais sobre a limpeza

Desligue o aparelho e remova a bateria.

Limpar o reservatório (1) e os acessórios com água. Lavar a parte superior (18) com um pano húmido.

Atenção! Este aparelho contém pó nocivo para a saúde. Os processos de esvaziamento e de manutenção, incluindo a eliminação do reservatório coletor de pó, devem ser efetuados exclusivamente por técnicos especializados e sob a utilização dos respetivos equipamentos de proteção.

Esvaziamento do reservatório

 Na classe de poeiras L, apenas permitido para poeiras com valores limite de exposição profissional > 1mg/m³.

- Interruptor de alavanca (6) na posição "0"
- Retirar a bateria (13).
- Abrir os fechos de engate (2). Retirar a parte superior (18) do reservatório (1).
- Dobrar o reservatório para fora.

Eliminar o saco de filtro em não tecido

- Interruptor de alavanca (6) na posição "0"
- Retirar a bateria (13).
- Abrir os fechos de engate (2). Retirar a parte superior (18) do reservatório (1).
- Retirar cuidadosamente o saco de filtro em não tecido (21).
- Recomenda-se precaução no manuseamento e eliminação de poeiras.
- Eliminar o material aspirado de acordo com as determinações legais.

Limpar o filtro plissado através do PressClean

- Limpar o filtro plissado de acordo com o capítulo 7.2

Limpar manualmente o filtro plissado

- Retirar o filtro plissado de acordo com o capítulo 10.2
- De tempos em tempos, bater levemente sobre o filtro plissado (22) para soltar a sujidade acumulada. No caso de sujidade extrema, lavar o filtro com água e usar uma escova suave. Em seguida, deixar secar bem.

10. Manutenção

10.1 Indicações gerais

 Antes de cada manutenção, desligar o aparelho e retirar a bateria.

 Limpar o aparelho (ver capítulo 9.).

A manutenção apenas pode ser efetuada por pessoal de manutenção com formação. Para a manutenção deverá, se possível, desmontar, limpar e fazer a manutenção do aspirador sem sujeitar o pessoal de manutenção e outras pessoas a perigos.

Medidas de precaução

As medidas de precaução adequadas englobam a limpeza antes da desmontagem, a existência de ventilação forçada filtrada no local de desmontagem do aspirador, a limpeza do local de manutenção e o uso de equipamento de proteção pessoal adequado.

Ao executar trabalhos de manutenção ou de reparação deverá eliminar todos os objetos sujos que não possam ser limpos de forma satisfatória. Tais objetos devem ser eliminados em sacos herméticos e em conformidade com as determinações válidas para a eliminação de lixo deste género.

10.2 Substituir o filtro plissado (22)

- Antes de proceder à substituição, voltar a limpar novamente o filtro plissado ("PressClean" ver capítulo 7.2)
- Interruptor de alavanca (6) na posição "0"
- Retirar a bateria (13).
- Abrir os fechos de engate (2). Retirar a parte superior (18) do reservatório (1).
- Desaparafusar o parafuso (24) em baixo na parte superior (ver fig. E, página 2) de forma a conseguir retirar o filtro plissado (22) juntamente com o suporte do filtro plissado (23).
- Fechar imediatamente o filtro plissado (22) num saco plástico à prova de pó e eliminar corretamente.
- Inserir o filtro plissado novo (22) no suporte do filtro plissado (23) e voltar a fixar no aspirador com o parafuso (24). Certifique-se de que o filtro plissado está limpo e fixo.

10.3 Inspeção técnica

O fabricante ou uma pessoa que tenha recebido formação deverá efetuar, no mínimo anualmente, uma verificação técnica relacionada com o pó, por ex. verificar se o filtro apresenta danos, estanquidade do aparelho.

11. Eliminação de avarias

Redução da potência de aspiração:

Respeite as indicações no capítulo 9. Limpeza.

- Filtro plissado (22) sujo? - limpar.
- O saco de filtro em não tecido (21) está cheio? - substituir.
- O reservatório (1) está cheio? - esvaziar.
- O bocal, os tubos ou a mangueira estão entupidos? - limpar.
- A bateria (13) está fraca? - Carregar / substituir a bateria (13)

O aparelho não arranca:

- A bateria (13) está descarregada? - Carregar / substituir a bateria (13).

- Detecção do nível da água ativa - Esvaziar o reservatório (1), colocar o interruptor de alavanca (6) em "0" e voltar a ligar o aspirador com nível "I" ou "II".

Na saída são expelidas partículas:

- Filtro plissado danificado? - Controlar o filtro plissado e se necessário substituir (ver capítulo 10.2).

O aparelho foi desligado automaticamente:

Causas e correções:

- **Bateria quase descarregada:** (o sistema eletrónico protege a bateria de danos provocados por descarga total). Se o indicador de capacidade (11) piscar após pressionar o botão da bateria para o indicador de capacidade na bateria, significa que a bateria está quase descarregada e necessita de ser recarregada!
- Bateria não inserida corretamente: verificar e corrigir.
- Uma sobrecarga prolongada do aparelho provoca o **desligamento por temperatura**. Deixar arrefecer o aparelho ou a bateria.
Nota: se sentir que a bateria está demasiado quente, poderá arrefecê-la mais rapidamente num carregador "AIR COOLED".
- Detecção do nível da água ativa - Esvaziar o reservatório (1), colocar o interruptor de alavanca (6) em "0" e voltar a ligar o aspirador com nível "I" ou "II".

 **Não proceder a intervenções no aparelho. Dirija-se a uma oficina autorizada ou contate a assistência técnica da Metabo (ver capítulo 13. Reparação)**

12. Acessórios

Utilize apenas baterias e acessórios originais da Metabo.

Utilize apenas acessórios que cumpram os requisitos e dados característicos indicados neste manual de instruções.

Se necessitar de acessórios, dirija-se ao seu revendedor.

- A Baterias de diversas capacidades. Compre apenas baterias com a tensão adequada para a sua ferramenta elétrica.
N.º de pedido: 625367000 18 V 4,0 Ah (LiHD)
N.º de pedido: 625369000 18 V 8,0 Ah (LiHD)
N.º de pedido: 625369000 18 V 5,2 Ah (íões de lítio)
etc.
- B Carregadores:
627378000 ASC 145, 627044000 ASC 55,
etc.
- C Filtro plissado para AS 18 HEPA PC Compact (630213000)
- D Filtro plissado para AS18 LPC Compact (630212000)
- E 3 Tubos de aspiração e manga para AS 18 LPC (630168000)
- F 5 Sacos de filtro em não tecido de 6 l, AS 18 L PC Compact (630164000)

pt PORTUGUÊS

G Mangueira de aspiração flexível Ø-32mm, L 0,7-3,5m (630176000)

H Bocal de aspiração 120 mm (630320000)

I Bocal para fendas 200 mm (630323000)

Poderá consultar o programa completo de acessórios em www.metabo.com ou no catálogo.

13. Reparações

As reparações nos aparelhos apenas podem ser efetuadas por electricistas!

Utilizar exclusivamente peças de substituição originais da Metabo.

Caso as ferramentas elétricas Metabo necessitem de reparações, dirija-se ao seu representante Metabo. Consulte os endereços em www.metabo.com

Poderá descarregar as listas de peças sobressalentes em www.metabo.com

14. Proteção do ambiente

Não atirar as baterias para a água.



Proteja o ambiente e não elimine as ferramentas elétricas e as baterias através do lixo doméstico. Respeite as determinações nacionais relacionadas com a entrega separada de resíduos bem como, com a reciclagem de máquinas usadas, embalagens e acessórios.

Antes de eliminar a bateria, descarregue-a na ferramenta elétrica. Proteger os contactos contra curto-circuito (por exemplo, isolar com fita adesiva).

15. Dados técnicos

Explicações sobre os dados na página 2.

Reservamo-nos o direito de proceder a alterações relacionadas com o progresso tecnológico.

K = Classe de poeiras. Em conformidade com a EN 60335-2-69.

CxLxA = Medidas exteriores

U = Tensão de rede

S_Ø = Diâmetro da mangueira de aspiração

S_L = Comprimento da mangueira de aspiração

p_{U1} = Vácuo máx. (na mangueira)

p_{U2} = Vácuo máx. (no ventilador)

A = Superfície de filtragem

V_{I/min1} = Débito de ar (na mangueira)

V_{I/min2} = Débito de ar (no ventilador)

D_{max1} = Fluxo máx. (na mangueira)

D_{max2} = Fluxo máx. (no ventilador)

V = Capacidade máx. do reservatório

Valores típicos e ponderados pela escala A para o ruído:

L_{pA} = Nível sonoro

L_{WA} = Nível de potência sonora

K_{pA}, K_{WA} = Insegurança

IP = Tipo de proteção

Durante o trabalho, o nível de ruído pode exceder os 80 dB(A).



Usar proteção auditiva!

Valores medidos determinados de acordo com a EN 60704.

=== Corrente contínua

Os dados técnicos indicados são tolerantes (de acordo com os padrões individuais válidos).

Bruksanvisning i original

1. Försäkran om överensstämmelse

Vi försäkrar och tar ansvar för att: den här dammsugaren med typ- och serienummer *1) uppfyller kraven i gällande direktiv *2) och standarder *3). Teknisk dokumentation *4) – se sidan 3.

2. Föreskriven användning

Dammsugaren är avsedd för uppsugning av damm och fast material (glasskärvor, spikar osv.) förutom material som är varmare än 60 °C.

Dammsugaren kan användas för uppsugning av vätskor.

Enheten är inte avsedd för användning av personer med begränsad fysisk, sensorisk eller mental färdighet eller som saknar erfarenhet och/eller kunskaper, dvs. någon som kräver hjälp med anvisningar för att använda maskinen eller står under överinseende av någon som ansvarar för säkerheten.

Beakta nationella bestämmelser samt materialtillverkarens specifikationer.

Den här produkten är avsedd för kommersiellt bruk, till exempel i hotell, skolor, sjukhus, fabriker, butiker och kontor.

Asbesthaltigt damm får inte sugas upp.

Den är inte avsedd för att suga upp brännbart damm.

Dammsug inte brännbara eller explosiva lösningsmedel, produkter som dränkts i i lösningsmedel, explosionsfarligt damm, förtunningsmedel och produkter som är varmare än 60 °C. Explosions- och brandrisk! Du får inte använda maskinen i närheten av lättantändliga gaser eller ämnen.

Användaren ansvarar själv för skador som orsakas av felaktig användning.

Allmänna föreskrifter om olycksförebyggande samt bifogade säkerhetsanvisningar måste följas.



Dammsugaren är avsedd att användas till avskiljning av torr, icke brännbart damm, trädamm och mindre farligt damm med arbetsplatsgränsvärdet > 1 mg/m³.



Dammsugaren är avsedd för att avskilja torr, obrännbart damm och trädamm. HEPA-filtrets avskiljningsgrad är 99,95 %.

3. Allmänna säkerhetsanvisningar



Läs alla säkerhets- och bruksanvisningar noga innan du använder maskinen. Spara den medföljande dokumentationen och se till att den följer med maskinen.



Användaren ska före användning ha tillgång till information, anvisningar och utbildning för att använda maskinen samt hantera de ämnen den är avsedd för, inklusive säker hantering av uppsuget material.

4. Särskilda säkerhetsanvisningar



Följ anvisningarna i textavsnitten med den här symbolen, så förebygger du personskador och skador på maskinen!

Tillåt aldrig att barn använder verktyget.

Håll barn under uppsikt, så att de inte leker med verktyget.

Varning! Använd bara de tillbehör som medföljer eller finns med i bruksanvisningen. Använder du andra tillbehör, så kan det medföra säkerhetsrisk.

Du får inte använda maskinen för ej avsedd användning.

Metabo tar inget ansvar för skador på grund av ej avsedd användning, felanvändning eller obehöriga reparationer.

Se till att maskinen är frånkopplad när du sätter i batteriet.

Ta ut batterierna ur maskinen innan inställningar, ombyggnad, underhåll eller rengöring utförs.



Skydda batterierna mot fukt!

Skydda batterierna mot brand!

Använd aldrig trasiga eller deformerade batterier!
Öppna aldrig batterierna!
Vidrör eller kortslut aldrig batteripolerna!



Trasiga litiumjonbatterier kan läcka en något sur, brännbar vätska!



Om du får läckande batterivätska på huden, spola direkt med rikliga mängder

vatten. Får du batterivätska i ögonen, skölj med rent vatten och sök omedelbart läkarvård!
Ta bort batteriet om maskinen är defekt.

Använd inte maskin eller tillbehör om:

- maskinen är skadad (sprickor/brott),
- batteriet är defekt,
- det finns misstankar om en osynlig defekt (efter ett fall).

Maskinen ska endast användas när locket på batteripaketet är stängt. Håll batteripaketets lock stängt även när batteripaketet inte är isatt. Stäng batteripaketets lock och kontrollera att låset har hakat fast.

Rikta inte slang eller rör mot människor och djur.

Stå eller sitt aldrig på maskinen.

Dra alltid slangen så att det inte finns risk att man snubblar.

Lämna inte maskinen utan uppsikt.

Dammsugaren får inte användas eller förvaras utomhus.



VARNING - Den här maskinen får bara användas eller förvaras inomhus.

Syror, aceton och lösningsmedel kan angripa maskinens delar.



Stäng alltid av maskinen och ta ut batteriet före underhåll, rengöring och efter användning.

Rengör inte dammsugaren med ång- eller högtryckstvätt.

Risk för bakterietillväxt om maskinen inte blivit ordentligt rengjord på länge, särskilt vid användning inom livsmedelsindustrin: rengör och desinficera alltid maskinen när du använt den.

Använd aldrig enheten utomhus när det regnar och åskar.

Använd inte maskinen vid låga (<20 °C) eller mycket höga (>40 °C) temperaturer.

Du får inte använda enheten i utrymmen med explosionsrisk.

Se till så att dammsugaren står stadigt.

Utrymmet ska tillräcklig luftväxling L om evakueringen ska gå i retur in i rummet. Följ de nationella föreskrifterna.



Varning! Enheten innehåller hälsovådligt damm. Det är bara behörig fackman med rätt skyddsutrustning som får sköta tömning och underhåll, inklusive hantering av dammbehållaren.

 Varning för allmänna risker!

 Se upp! Använd inte maskinen förrän du läst bruksanvisningen!

WARNING! - Användaren ska vara insatt i hur man använder dammsugaren.

WARNING! - Slå genast från maskinen om det rinner ut skum eller vätska.

WARNING! Rengör elektroderna (25) med jämna mellanrum och kontrollera om det finns tecken på skador.

Enheten är avsedd för uppsugning av lätt hälsovådliga ämnen. Enheten är inte avsedd för att minska mängden trädamm i inandningsluften.

Damm från material som blyfärg, vissa träslag, mineraler och metall kan vara hälsovådligt. Kontakt eller inandning av dammet kan ge användaren eller personer i närheten allergiska reaktioner och/eller luftvägsproblem.

En del damm som ek- och bokdamm är cancerframkallande, särskilt i kombination med tillsatser för träbearbetning (kromat, träskyddsmedel).



Varningsdekal på maskiner i dammklass L:



Varningsdekal på maskiner med installerat HEPA-

filter

Transport av litiumjonbatterier:

Vid leverans av litiumjonbatterier ska man följa bestämmelserna om farligt gods (UN3480 och UN3481). Ta reda på vilka aktuella föreskrifter som gäller vid leverans av litiumjonbatterier. Kontakta eventuellt transportföretaget. Det finns certifierat förpackningsmaterial att få hos Metabo.

Skicka endast batterier om huset är oskatt och det inte rinner ut någon vätska. Ta ut batterier ur maskinen för att skicka det. Säkra kontakterna mot kortslutning (isolera t.ex. med tejp).

5. Översikt

Se sida 2.

- 1 Behållare
- 2 Snäpplås
- 3 Sugslang
- 4 Batterilock
- 5 Upplåsning batterilock
- 6 Vippbrytare
- 7 Bärhandtag
- 8 Anslutningsmuff
- 9 Knapp för filterrengöring "PressClean" (PC)
- 10 Bärrem
- 11 Kapacitetsindikering batteripack
- 12 Knapp kapacitetsindikering batteripack
- 13 Batteri*
- 14 Batterispärr
- 15 Öglor för fastsättning av en bärrem
- 16 Insugsöppning
- 17 Munstycke
- 18 Överdel
- 19 Sugrör
- 20 Hållare för sugrör
- 21 Fiberfilterpåse
- 22 Veckfilter
- 23 Hållare för veckfilter
- 24 Skruv veckfilter
- 25 Elektroder i rostfritt stål

* Ingår inte i leveransen

6. Driftstart



Kontrollera att du använder rätt batteri för maskinen före driftstart.

6.1 Montera hållare för sugrör

Se s. 2, bild C.

- Hållaren (20) och två krysskruvar finns i behållaren.
- Montera hållaren med skruvarna på dammsugarens ytterhölje så som visas på bild C.

6.2 Ta ut alla tillbehör ur behållaren

6.3 Sätta in fiberfilterpåse (21) (se s. 2, bild D)

Stäng av maskinen, öppna snäpplåsen (2). Ta av överdelen (18) från behållaren (1).

Sätt in fiberfilterpåsen (21) i dammbehållaren (1) enligt fig. D, s. 2. Sätt tillbaka överdelen (18) och stäng snäpplåsen (2).

6.4 Batteripaket

Ladda batteriet (13) före användning.

Ladda batteriet när effekten avtar.

Optimal förvaringstemperatur ligger mellan 10°C och 30°C.

6.5 Ta ut, sätta i batteriet

Borttagning: Tryck på knappen för batteri-upplåsning (14) och dra ut batteriet (13).

Sätta på: skjut på batteriet (13) tills det snäpper fast.

6.6 Bärrem

Haka vid behov fast Metabo-bärremmens krok i båda öglorna (15) på maskinen. Ställ in bärremmen till önskad längd.

Transport:



Bär endast maskinen med Metabo-bärrem.

Maskinen får INTE bäras med bärremmen virad runt halsen.

7. Enheten

7.1 Start och stopp

Slå på/av maskinen med vippbrytaren (6).

Steg II: Hög sugeffekt

- Arbeten med en borrdammsugaradapter (DDE 14, 6.30829), rekommenderas vid t.ex. arbeten med profilerade ytor som t.ex. golvbeläggningar.

Steg II: Medelhög sugeffekt

- Rekommenderas för släta ytor, batteridrivna maskiner med lågt dammutsläpp (batteridrivna slipmaskiner, batteridrivna kapsågar, batteridrivna sticksågar osv.) ...

Steg 0: Från

7.2 PressClean

För att rengöra veckfiltret (22) med ett kraftfullt luftflöde: Stäng vippbrytaren (6) i läget II, anslutningsmuffen (8) eller insugsöppningen (16) och tryck samtidigt flera gånger på knappen (9) (minst 3 gånger).

8. Användning

8.1 Denna maskin lämpar sig för torr och våt dammsugning

Slå inte på maskinen utan monterat veckfilter (22).

Våt dammsugning

- Ta bort filtfilterpåsen för våtdammsugning.
- Maskinen slås från automatisk när den maximala vattennivån har nåtts.

OBS: När vatten sugas upp snabbt kan en mindre mängd sugas upp än om detta sker långsamt.

OBS: Filtret blir vått vid uppsugning av vatten. Se till att det finns tillräckligt med tid för att filtret ska hinna torka och att alla delar är helt torra innan du använder maskinen för torrdammsugning.



Vid uppsugning av icke ledande vätskor (t.ex. emulsionsborrvätskor, oljor och fetter) slås maskinen inte från när behållaren är full. Nivå måste ständigt övervakas och behållaren tömmas i god tid.

OBS: Om vattenfråslagningen inte fungerar och vätska sugs in i motor så att vatten tränger ur maskinen ska du stoppa maskinen. Låt maskinen torka ordentligt.

Efter våtdammsugning: Rengör veckfiltret (22) efter fullständig torkning med filterrengöringen. Om elektroderna i rostfritt stål är nedsmutsade ska de rengöras med en stålborste. Rengör behållaren (1) med en fuktig trasa och torka av den.

Torrdammsugning

Sug endast med torrt veckfilter (16), torr maskin och torra tillbehör. Om den är fuktig kan dammet fastna och sätta igen filtret.

Vid torrdammsugning rekommenderas användning av fiberfilterpåsar.

8.2 Transport

Montera sugslangen (3) på ytterhöljet i enlighet med bild A på sidan 2.

Överdelen (18) måste sitta ordentligt på behållaren (1) - kontrollera så att snäpplåsen (2) är stängda.

För vippbrytaren (6) till läget "0".

8.3 Användning av tillbehör

Vid användning av sugmunstycken och/eller sugrör bör anslutningsmuffen (8) monteras mellan sugslang (3) och de sugmunstycken/sugrör som används.

9. Rengöring

9.1 Allmänna rengöringsanvisningar

Slå från maskinen och ta ut batteripaketet.

Rengör behållaren (1) och tillbehör med vatten. Torka av överdelen (18) med en fuktig trasa.

Varning! Enheten innehåller hälsovådligt damm. Det är bara behörig fackman med rätt skyddsutrustning som får sköta tömning och underhåll, inklusive hantering av dammbehållaren.

Behållartömning

 För dammklass L endast tillåtet vid damm med arbetsplatsgränsvärde > 1 mg/m³.

- För vippbrytaren (6) till läget "0".
- Ta ut batteriet (13).
- Öppna snäpplåsen (2). Ta av överdelen (18) från behållaren (1).
- Tippa ur behållaren.

Slänga fiberfilterpåsen

- För vippbrytaren (6) till läget "0".
- Ta ut batteriet (13).
- Öppna snäpplåsen (2). Ta av överdelen (18) från behållaren (1).
- Dra försiktigt ut fiberfilterpåsen (21).
- Var försiktig vid hantering eller bortskaffande av damm!
- Avfallshantera uppsuget material som lagen föreskriver.

Rengöring av veckfilter via PressClean

- Rengör veckfilter enligt kapitel 7.2

Manuell rengöring av veckfilter

- Ta ut veckfilter enligt kapitel 10.2
- Knacka loss smutsen som fastnar på veckfiltret (22) då och då. Vid stark igensättning kan man rengöra filtret med vatten och en mjuk borste. Låt det sedan torka.

10. Underhåll

10.1 Allmänna anvisningar

 Stäng alltid av maskinen och ta bort batteriet före underhåll.

 Rengöra maskinen (se kapitlet 9.).

Endast utbildad underhållspersonal får underhålla produkten. Se till så att underhållspersonal och övriga inte blir exponerade för risk när du tar isär, rengör och underhåller dammsugaren.

Försiktighetsåtgärder

Försiktighetsåtgärderna består av att du rengör maskinen före demontering, ser till så att det finns forcerad, filtrerad ventilation på platsen där du demonterar dammsugaren, rengör underhållsutrymmet och använder personlig skyddsutrustning.

När du gör underhåll eller reparationer ska alla kontaminerade delar som inte går att rengöra tillräckligt hanteras som avfall. Den här typen av komponenter måste bortskaffas i ogenomträngliga påsar i överensstämmelse med de gällande bestämmelserna om hantering av den här typen av avfall.

10.2 Byta ut veckfilter (22)

- Rengör veckfiltret en gång till före bytet ("PressClean" se kapitel 7.2)

- För vippbrytaren (6) till läget "0".
- Ta ut batteriet (13).
- Öppna snäpplåsen (2). Ta av överdelen (18) från behållaren (1).
- Skruva av skruven (24) nedtill på överdelen (se bild E, s. 2) så att veckfiltret (22) med hållare (23) kan tas ut.
- Stoppa genast ned det borttagna veckfiltret (22) i en dammtät plastpåse och förslut. Bortskaffa sedan påsen enligt gällande bestämmelser.
- Sätt i ett nytt veckfilter (22) i veckfilterhållaren (23) och fixera den i dammsugaren igen med skruven (24). Kontrollera att veckfiltret sitter fast och att det är rent.

10.3 Teknisk kontroll

Minst en gång om året ska tillverkaren eller en person som blivit instruerad genomföra en dammteknisk kontroll, t.ex. kontrollera om filtret är skadat, maskinen är tät.

11. Felåtgärder

Avtagande sugeffekt:

Observera anvisningarna i kapitlet 9. Rengöring.

- Smutsigt veckfilter (22)? - rengör.
- Full fiberfilterpåse (21)? - byt.
- Full behållare (1)? - töm.
- Igentäppt munstycke, rör eller slang? - rengör.
- Svagt batteri (13)? - Ladda/byt ut batteri (13)

Maskinen går inte igång:

- Tomt batteri (13)? - Ladda/byt ut batteri (13).
- Vattennivådetektering aktiv - Töm behållaren (1), ställ vippbrytaren (6) på "0" och starta dammsugaren igen med steg "I" eller "II".

Det sipprar ut partiklar vid utloppet:

- Defekt veckfilter? -Kontrollera och byt ev. ut veckfiltret (se kapitel 10.2).

Maskinen stängdes av automatiskt:

Orsak och åtgärd:

- **Batteriet är nästan tomt:** (elektroniken skyddar batteriet mot djupurladdning). Om kapacitetsindikeringen (11) blinkar när man trycker på batteriknappen för kapacitetsindikering på batteriet, är batteripaketet nästan urladdat och måste laddas!
- Batteriet har inte skjutits in korrekt: Kontrollera och rätta till.
- Om maskinen överbelastas under lång tid leder det till **temperaturavstängning**.
Låt maskinen eller batteriet svalna.
Obs! Om batteriet känns väldigt varmt går det snabbare att kyla det i en "AIR COOLED"-laddare.
- Vattennivådetektering aktiv - Töm behållaren (1), ställ vippbrytaren (6) på "0" och starta dammsugaren igen med steg "I" eller "II".

 **Gör inga ingrepp i maskinen. Anlita en auktoriserad verkstad eller Metabo-service (se kapitlet 13. Reparationer)**

12. Tillbehör

Använd endast Metabo-originalbatterier och Metabo-tillbehör.

Använd endast tillbehör som uppfyller kraven och specifikationerna i den här bruksanvisningen.

Kontakta din återförsäljare om du behöver tillbehör.

- A Batterier med olika kapacitet. Köp bara batterier som har samma spänning som ditt eget elverktyg.
- | | | |
|----------|-----------|---------------------|
| Best.nr: | 625367000 | 18 V 4,0 Ah (LiHD) |
| Best.nr: | 625369000 | 18 V 8,0 Ah (LiHD) |
| Best.nr: | 625369000 | 18 V 5,2 Ah (Lijon) |
- osv.

- B Laddningsaggregat:
627378000 ASC 145, 627044000 ASC 55 osv.

- C Veckat filter för AS 18 HEPA PC Compact (630213000)

- D Veckat filter för AS18 LPC Compact (630212000)

- E 3 sugrör och muff f. AS 18 LPC (630168000)

- F 5 filtpåsar 6 l, AS 18 L PC Compact (630164000)

- G Töjbar sugslang Ø-32mm, L 0,7-3,5m (630176000)

- H Sugmunstycke 120 mm (630320000)

- I Fogmunstycke 200 mm (630323000)

Det fullständiga tillbehörssortimentet hittar du på www.metabo.com eller i katalogen.

13. Reparation

Det är bara behörig elektriker som får reparera maskinen!

Använd bara Metabos originalreservdelar.

Metabo-elverktyg som behöver repareras ska skickas till din Metabo-återförsäljare. För adresser, se www.metabo.com.

Du kan hämta reservdelslistor på www.metabo.com.

14. Miljöskydd

Släng aldrig batterier i vatten.



Var rädd om miljön, släng inte uttjänta elverktyg och batterier bland hushållssoporna. Följ nationella miljöföreskrifter om källsortering och återvinning av uttjänta maskiner, förpackningar och tillbehör.

Ladda ur batteriet i elverktyget före återvinning. Säkra kontakterna mot kortslutning (isolera t.ex. med tejp).

15. Tekniska specifikationer

Förklaringar till uppgifterna finns på sida 2.

Förbehåll för tekniska ändringar.

K = dammklass. Enligt EN 60335-2-69.

L x B x H = yttermått

U = nätspänning

S_{\emptyset} = sugslangsdiameter

S_L = sugslangslängd

p_{U1} = max. undertryck (i slangen)

p_{U2} = max. undertryck (vid fläkten)

A = filteryta

$V_{l/min1}$ = lufteffekt (vid slangen)

$V_{l/min2}$ = lufteffekt (vid fläkten)

D_{max1} = max. genomströmningsmängd (vid slangen)

D_{max2} = max. flöde (vid fläkten)

V = max. volym

Typisk A-värderad bullernivå:

L_{pA} = Ljudtrycksnivå

L_{WA} = Ljudeffektnivå

K_{pA} , K_{WA} = Onoggrannhet

IP = Skyddsklass

När arbete utförs kan ljudnivån överskrida 80 dB(A).



Använd hörselskydd!

Mätvärdena är uppmätta enligt EN 60704.

--- Likström

I de tekniska specifikationerna ovan tas även hänsyn till toleranserna (motsvarande respektive gällande standard).

Alkuperäiset ohjeet

1. Vaatimustenmukaisuusvakuutus

Vakuutamme yksinomaisella vastuullamme, että nämä imurit, merkitty tyyppitunnuksella ja sarjanumerolla *1), vastaavat direktiivien *2) ja standardien *3) kaikkia asiaankuuluvia määräyksiä. Tekniset asiakirjat, säilytyspaikka *4) – katso sivu 3.

2. Määräystenmukainen käyttö

Imuri sopii pölynimuun ja kovien esineiden (lasinsirujen, naujojen ym.), paitsi yli 60 °C kuumien esineiden imurointiin.

Imuri soveltuu nesteiden imurointiin.

Tämä laite ei ole tarkoitettu sellaisten henkilöiden käytettäväksi, joilla on fyysisiä, psyykkisiä tai aistirajoitteita tai joilla ei ole käytön vaatimaa kokemusta ja/tai tietoja, paitsi jos käyttö tapahtuu käyttäjän turvallisuudesta vastuussa olevan henkilön valvonnassa tai jos hän on neuvonut, miten laitetta tulee käyttää.

Noudata maakohtaisia määräyksiä sekä valmistusmateriaalin tuottajan ohjeita.

Tuote on tarkoitettu ammattikäyttöön, esimerkiksi hotelleissa, kouluissa, sairaaloissa, tehtaissa, kauppoissa ja toimistoissa.

Asbestipitoisten pölyjen imurointi on kielletty.

Sillä ei saa imuroida syttyviä pölylaatuja.

Palavien tai räjähdysalttiiden liuotainaineiden, liuotainaineisiin kastettujen asioiden, räjähdysherkkien pölyjen, laimennosten tai yli 60 °C kuumien asioiden imuroiminen on kielletty. Ne aiheuttavat räjähdys- ja palovaaran! Laitetta ei saa käyttää herkästi syttyvien kaasujen tai aineiden lähellä.

Määräystenvastaisesta käytöstä aiheutuvista vaurioista vastaa ainoastaan käyttäjä.

Yleisesti hyväksytyjä tapaturmien torjuntamääräyksiä ja ohaisia turvallisuusohjeita on noudatettava.



Imuri sopii kuivien, palamattomien pölyjen, puupölyn ja hieman vaarallisten pölyjen, työperäisen altistumisen

raja-arvot > 1 mg/m³, erottamiseen.



Imuri sopii kuivien, palamattomien pölyjen ja puupölyjen imurointiin. HEPA-suodattimen keräystekohkuus on

99,95 %.

3. Yleiset turvallisuusohjeet



Lue ennen laitteen käyttöä oheiset turvallisuusohjeet ja käyttöopas huolellisesti ja kokonaisuudessaan läpi. Säilytä kaikki liitteenä olevat asiakirjat ja anna laite ainoastaan yhdessä näiden asiakirjojen kanssa eteenpäin.



Ennen käytön aloittamista laitteen käyttäjille on annettava laitteen käyttöön ja sillä imuroitaviin aineisiin liittyvät tiedot, ohjeet ja koulutus, mukaan lukien ohjeet imuroidun materiaalin turvallisesta hävittämisestä.

4. Erityiset turvallisuusohjeet



Huomioi tällä symbolilla merkityt tekstikohdat itsesi ja laitteesi suojaamiseksi!

Älä missään tapauksessa anna lasten käyttää laitetta.

Huolehdi siitä, että lapset eivät pääse leikkimään laitteella.

Huomio! Käytä vain laitteen toimitukseen kuuluvia tai käyttöoppaassa määritettyjä lisätarvikkeita. Muunlaisten lisätarvikkeiden käyttäminen voi vaarantaa turvallisuuden.

Muita kuin tässä mainittuja töitä ei saa tehdä.

Emme vastaa käyttötarkoituksen vastaisen käytön, epäasianmukaisen käytön tai

ammattitaidottoman korjauksen aiheuttamista vahingoista.

Varmista, että kone on pois päältä, kun laitat akun paikalleen.

Poista akku laitteesta ennen säätöjen, tarvikkeiden, huollon tai puhdistuksen suorittamista.



Suojaa akut kosteudelta!



Älä altista akkuja tulelta!

Älä käytä viallisia tai vääntyneitä akkuja!

Älä avaa akkuja!

Älä koske akun koskettimiin äläkä oikosulje niitä!



Viallisesta litiumioniakusta voi valua ulos lievästi happopitoista, palavaa nestettä!



Jos akkunestettä valuu ulos ja sitä joutuu iholle, huuhtelee heti runsaalla vedellä. Jos akkunestettä joutuu silmiin, pese puhtaalla vedellä ja hakeudu välittömästi lääkärin hoitoon! Poista akku viallisesta koneesta.

Älä ota laitteita ja niiden lisätarvikkeita käyttöön, jos:

- laitteessa on näkyviä vaurioita (halkeamia/murtumia)

- akku on rikki

- on epäily näkymättömästä viasta (putoamisen jälkeen).

Käytä laitetta vain suljetulla akun suojuksella. Pidä akun suojuksen suljettuna myös silloin, kun akku ei ole paikoillaan. Akun suojuksen sulkemisen jälkeen on tarkistettava, onko suojuksen lukitus lukittunut.

Älä kohdista suulaketta, letkua tai putkea ihmisiä tai eläimiä kohti.

Älä missään tapauksessa kiipeä laitteen päälle tai istu sen päällä.

Asenna letku aina niin, että se ei aiheuta kompastumisvaaraa.

Älä jätä laitetta ilman valvontaa.

Imuria ei saa käyttää tai säilyttää ulkona.



HUOMIO – Koneita saa käyttää ja se on säilytettävä vain sisätiloissa.

Hapot, asetonit ja liuottimet voivat syövyttää laitteen osia.



Sammuta laite ja poista akku ennen jokaista huoltoa, laitteen puhdistusta ja jokaisen käytön jälkeen.

Imurin puhdistamiseen ei saa käyttää höyry- tai painepesureita.

Laitteeseen muodostuu mikro-organismeja, jos puhdistusta ei tehdä pitkään aikaan, varsinkin elintarvikkeita käsittelevissä yrityksissä: Puhdista ja desinfioi laite aina heti käytön jälkeen.

Älä missään tapauksessa avaa konetta ulkona sateella tai myrskyisellä ilmalla.

Älä käytä laitetta kylmissä (< 20 °C) tai erittäin korkeissa (>40 °C) lämpötiloissa.

Laitetta ei saa käyttää räjähdysvaarallisissa tiloissa.

Huolehdi siitä, että imuri seisoo tukevasti alustallaan.

Huoneessa täytyy olla riittävän tehokas ilmanvaihto, jos poistoilma puhalletaan takaisin huoneeseen. Noudata maakohtaisia määräyksiä.

 **Huomio!** Tämä laite sisältää terveydelle haitallista pölyä. Tyhjennyksen ja huollon, mukaan lukien pölynkeruusaaliön poistamisen, saavat suorittaa vain ammattihenkilöt, joilla on yllään vastaavat suojarusteet.

 **Varoitus yleisestä vaarasta!**

 **Varo!** Älä aloita laitteen käyttöä ennen kuin olet lukenut käyttöoppaan!

VAROITUS - Käyttöhenkilökunnan täytyy saada riittävä opastus näiden imureiden käytöstä.

VAROITUS - Sammota kone välittömästi, jos siitä valuu vaahtoa tai nestettä.

HUOMIO! Elektrodit (25) on puhdistettava säännöllisesti ja tarkistettava vaurioiden merkkien varalta.

Laite soveltuu lievästi terveydelle haitallisten aineiden imurointiin.

Laite ei sovellu sellaiseen imurointiin, jolla vähennetään puupölyä hengitysilmasta.

Määrätyistä materiaaleista, kuten lyijypitoinen maalipinta, jotkut puulajit, mineraalit ja metallit, syntyvä pöly voi olla terveydelle haitallista. Pölyn koskettaminen tai hengittäminen voi aiheuttaa allergisia reaktioita ja/tai hengitysteiden sairauksia käyttäjälle tai läheisyydessä oleville ihmisille.

Määräytyjen pölytyyppien, kuten tammi- tai pyökkipöly, katsotaan aiheuttavan syöpää, erityisesti puunkäsittelyssä käytettävien lisäaineiden yhteydessä (kromaatti, puunsuoja-aineet).



Huomautuskilpi pölyluokan L koneille:



Huomautuskilpi koneille asennetulla HEPA-

suodattimella

Li-lon-akkujen kuljetus:

Li-lon-akkujen lähetyksessä noudatetaan vaarallisten aineiden kuljetukseen sovellettavia lakeja (UN3480 ja UN3481). Selvitä Li-lon-akkujen lähetyksessä ajankohtaisesti voimassa olevat määräykset. Tiedota näistä tarvittaessa käytettävää kuljetusyritystä. Sertifioidun pakkauksen voit hankkia Metabolta.

Akkuja lähetettäessä niiden kotelojen on oltava ehjiä eivätkä ne saa vuotaa. Poista akku koneesta lähetystä varten. Varmista kontaktit oikosulkua vastaan (eristä esim. teipillä).

5. Yleiskuva

Katso sivu 2.

- 1 Säiliö
- 2 Lukitukset
- 3 Imuletku
- 4 Akun suojuus
- 5 Akun suojuksen lukon avauspainike
- 6 Keinukytin
- 7 Kantokahva
- 8 Liitäntämuhi
- 9 Suodatinpuhdistuksen painike "PressClean" (PC)
- 10 Kantohihna
- 11 Akun kapasiteettinäyttö
- 12 Akun kapasiteettinäytön painike
- 13 Akku*
- 14 Akun lukituksen avauspainike
- 15 Reiät kantohihnan kiinnittämiseen
- 16 Imuaukko

fi SUOMI

- 17 Imusuulake
- 18 Yläosa
- 19 Imuputki
- 20 Imuputkien pidike
- 21 Kangassuodatinpussi
- 22 Poimusuodatin
- 23 Poimusuodattimen pidike
- 24 Poimusuodattimen ruuvi
- 25 Elektrodit ruostumattomasta teräksestä

* ei sisälly toimitukseen

6. Käyttöönotto

 **Tarkasta ennen käyttöönottoa, että käytät laitteelle sopivaa akkua.**

6.1 Imuputkien pidikkeiden kiinnitys

Katso s. 2 kuva C

- Pidike (20) ja kaksi ristipääruuvia ovat säiliössä.
- Kiinnitä pidike ruuvien kanssa imurin koteloon kuvan C mukaan.

6.2 Ota säiliöstä kaikki tarvikkeet

6.3 Kangassuodatinpussin (21) kiinnitys (katso sivu 2 kuva D)

Sammuta laite, avaa lukitukset (2). Ota yläosa (18) irti säiliöstä (1).

Aseta kangassuodatinpussi (21) säiliöön (1), kuten kuvassa D, sivulla 2 kuvattu. Aseta yläosa (18) paikoilleen ja sulje lukitukset (2).

6.4 Akku

Lataa akku (13) ennen käyttöä.

Lataa akku uudelleen sen tehon laskiessa.

Optimaalinen säilytyslämpötila on 10–30 °C.

6.5 Akun irrottaminen ja kiinnittäminen

Pojsto: Paina akun vapautusta (14) ja vedä akku (13) ulos.

Kiinnittäminen: Työnnä akku (13) paikalleen siten, että se lukittuu paikalleen.

6.6 Kantohihna

Tarvittaessa kiinnitä Metabo-kantohihnan koukut **molempiin** reikiin (15) laitteessa. Säädä kantohihna sopivan pituiseksi.

Kantaminen:

 Laitetta saa kantaa ainoastaan Metabo-kantohihnalla.

Laitetta EI saa kantaa kantohihnan ollessa kaulan ympäri.

7. Laite

7.1 Päälle-/poiskytkeminen

Kytke laite päälle/pois keinukytkimestä (6).

Taso II: korkea imuteho

- Työskentely porauksen pölynimuadaputerilla (DDE 14, 6.30829), suositellaan profiloituissa pinnoissa, esim. kokolattiamatoilla.

Taso I: keskimääräinen imuteho

- Suositellaan sileillä pinnoilla, vain vähän pölyä aiheuttavia akkukoneita käytettäessä (akkuhiomakone, akkukatkaisusaha, akkupistosaha, ym.).

Taso 0: OFF

7.2 PressClean

Poimusuodattimen (22) puhdistus voimakkaalla ilmavirralla: Käännä keinukytkin (6) asentoon **taso II**, pidä liitäntämuhvi (8) tai imuaukko (16) kiinni ja paina samalla painiketta (9) useamman kerran (väh. 3 kertaa).

8. Käyttö

8.1 Kone soveltuu kuiva- ja märkäkäyttöön

Laitetta ei saa kytkeä päälle ilman asennettua poimusuodatinta (22).

Märkäimurointi

- Poista kangassuodatinpussi märkäimurointia varten.
- Kone kytkeytyy automaattisesti pois päältä, kun veden maksimitaso saavutetaan.

HUOMAUTUS: Jos vesi imuroidaan nopeasti, vettä voidaan imuroida vähemmän kuin hitaasti imuroidessa.

HUOMAUTUS: Suodatin kostuu vettä imuroidessa. Varmista, että kuivumiseen on riittävästi aikaa ja että kaikki osat ovat kuivuneet täydellisesti ennen kuin käytät laitetta kuivaimurointiin.

 Johtavia nesteitä (kuten emulsion porausteisteitä, -öljyjä ja -rasvoja) imuroidessa laitetta ei kytkeä pois päältä, kun säiliö on täynnä. Täyttötasoa on valvottava jatkuvasti ja säiliö on tyhjennettävä ajoissa.

HUOMAUTUS: Jos sammutus ei toimi vettä imuroidessa ja nestettä imuroidaan moottoriin sekä vettä valuu ulos laitteesta, pysäytä laite. Anna laitteen kuivua riittävästi.

Märkäimuroinnin jälkeen: Puhdista poimusuodatin (22) suodatinpuhdistuksella täydellisen kuivumisen jälkeen. Jos elektrodit ruostumattomasta teräksestä ovat likaantuneet, ne on puhdistettava teräsharjalla. Puhdista säiliö (1) kostealla liinalla ja kuivaa se.

Kuivaimurointi

Imuroi ainoastaan kuivalla poimusuodattimella (16), laitteella ja lisätarvikkeilla. Kosteana pöly voi tarttua kiinni ja kuorettaua.

Suosittelomme kuivaimuroinnissa kangassuodatinpussien käyttöä.

8.2 Kuljetus

Aseta imuletku (3) sivulla 2 olevan kuvan A mukaan koteloon.

Yläosan (18) täytyy olla pitävästi kiinni säiliössä (1) - tarkista, että lukitsimet (2) ovat kiinni.

Siirrä keinukytkin (6) asentoon "0".

8.3 Lisätarvikkeiden käyttö

Imusuuttimia ja/tai putkia käytettäessä suosittelemme liitäntämuhvin (8) asennusta imuletkun (3) ja käytetyn imusuuttimien/imuputkien väliin.

9. Puhdistus

9.1 Yleiset puhdistusohjeet

Sammuta laite ja poista akku.

Puhdista säiliö (1) ja lisätarvikkeet vedellä. Pyyhi yläosa (18) kostealla liinalla.

Huomio! Tämä laite sisältää terveydelle haitallista pölyä. Tyhjennyksen ja huollon, mukaan lukien pölynkeruusäiliön poistamisen, saavat suorittaa vain ammattihenkilöt, joilla on yllään vastaavat suojavarusteet.

Säiliön tyhjentäminen

 Pölyluokassa L sallittuja vain sellaisten pölylaatuojen yhteydessä, joiden työperäisen altistuksen raja-arvot ovat $> 1 \text{ mg/m}^3$.

- Keinukytkin (6) asentoon "0"
- Poista akku (13).
- Avaa lukitsimet (2). Ota yläosa (18) irti säiliöstä (1).
- Tyhjennä säiliö.

Kangassuodatinpussin hävittäminen

- Keinukytkin (6) asentoon "0"
- Poista akku (13).
- Avaa lukitsimet (2). Ota yläosa (18) irti säiliöstä (1).
- Ota kangassuodatinpussi (21) varovasti pois.
- Pölyä käsitellessä ja hävitettäessä on oltava varovainen!
- Hävitä imuroitu materiaali lakimääräysten mukaan.

Poimusuodattimen puhdistus PressCleanilla

- Puhdista poimusuodatin luvun 7.2 mukaisesti

Poimusuodattimen puhdistus käsin

- Poista poimusuodatin luvun 10.2 mukaisesti
- Koputele poimusuodattimeen (22) tartunut lika aika ajoin pois. Jos suodatin on erittäin likainen, sen voi pestä vedellä ja pehmeällä harjalla. Anna lopuksi kuivua kunnolla.

10. Huolto

10.1 Yleiset ohjeet

 Ennen jokaista huoltoa sammuta laite ja poista akku.

 Puhdista laite (katso luku 9.).

Huollon saa suorittaa ainoastaan koulutettu huoltohenkilökunta. Huollossa imuri täytyy purkaa, puhdistaa ja huoltaa mahdollisuuksien mukaan niin, ettei huoltohenkilökunnalle ja muille ihmisille aiheuteta vaaraa.

Varotoimenpiteet

Soveltuviin varotoimenpiteisiin kuuluvat puhdistus ennen purkamista, paikallisen suodatetun koneellisen tuuletuksen järjestäminen paikassa,

jossa imuri puretaan, huoltoalueen puhdistus ja sopiva henkilökohtainen suojavarustus.

Huolto- ja korjaustöiden yhteydessä kaikki saastuneet esineet, joita ei pystytä puhdistamaan tyydyttävästi, täytyy hävittää. Kyseiset esineet on hävitettävä läpaisevättömissä pusseissa kyseisten jätteiden hävitystä koskevien voimassa olevien määräysten mukaisesti.

10.2 Poimusuodattimen (22) uusiminen

- Puhdista poimusuodatin ennen vaihtoa vielä kerran ("PressClean" katso luku 7.2)
- Keinukytkin (6) asentoon "0"
- Poista akku (13).
- Avaa lukitsimet (2). Ota yläosa (18) irti säiliöstä (1).
- Kierrä ruuvi (24) auki yläosan alta (katso kuva E, sivu 2), niin että poimusuodatin (22) voidaan poistaa poimusuodatinpidikkeen (23) kanssa.
- Sulje poistettu poimusuodatin (22) heti pölytiiviseen muovipussiin ja hävitä määräysten mukaisesti.
- Aseta uusi poimusuodatin (22) poimusuodattimen pidikkeeseen (23) ja ruuvaa jälleen ruuvilla (24) kiinni imuriin. Huomioi tässä poimusuodattimen siisti ja tiukka istuvuus.

10.3 Tekninen tarkastus

Vähintään vuosittain valmistajan tai ohjeistetun henkilön on suoritettava pölytekninen tarkastus, esim. suodattimen vauriot, laitteen tiiviys.

11. Häiriöiden korjaus

Imutehon heikkeneminen:

Huomioi ohjeet luvussa 9. Puhdistus.

- Poimusuodatin (22) likaantunut? - puhdista.
- Kangassuodatinpussi (21) täynnä? - vaihda.
- Säiliö (1) täynnä? - tyhjennä.
- Suutin, putket tai letku tukkiutunut? - puhdista.
- Akku (13) heikko? - lataa/vaihda akku (13).

Laitte ei käynnisty:

- Akku (13) tyhjä? - lataa/vaihda akku (13).
- Veden tasotunnistus aktiivinen - tyhjennä säiliö (1), aseta keinukytkin (6) asentoon "0" ja käynnistä imuri uudelleen tasolla "I" tai "II".

Poistoakusta tulee hiukkasia ulos:

- Poimusuodatin rikki? -Tarkasta poimusuodatin ja vaihda tarvittaessa (ks. luku 10.2).

Laitte sammui itsenäisesti:

Syyt ja aputoimenpiteet:

- **Akku melkein tyhjä:** (Elektroniikka suojaa akkua syvätyhjennyksen aiheuttamalta vauriolta). Jos kapasiteettinäyttö (11) vilkkuu akun kapasiteettinäytön painikkeen painamisen jälkeen, akku on lähes tyhjä ja se on jälleen ladattava!
- Akku ei ole oikein paikoillaan: tarkasta ja korjaa.
- Laitteen pidempiaikainen ylikuormitus johtaa **lämpötilasta johtuvaan sammuttamiseen**. Anna laitteen tai akun jäähtyä.

fi SUOMI

Huomautus: Jos akku tuntuu erittäin lämpimältä, akun voi jäähdyttää nopeammin "AIR COOLED"-laturissa.

- Veden tasotunnistus aktiivinen - tyhjänsä säiliö (1), aseta keinukytkin (6) asentoon "0" ja käynnistä imuri uudelleen tasolla "I" tai "II".

 **Älä tee mitään toimenpiteitä laitteessa. Käänny valtuutetun korjaamon tai Metabo-huollon puoleen (katso luku 13. Korjaus)**

12. Lisätarvikkeet

Käytä ainoastaan alkuperäisiä Metabo-akkuja ja Metabon lisätarvikkeita.

Käytä vain sellaisia lisätarvikkeita, jotka täyttävät tässä käyttöoppaassa ilmoitetut vaatimukset ja ominaistiedot.

Mikäli tarvitset lisätarvikkeita, käänny myyjäsi puoleen.

- A Kapasiteetiltaan erilaiset akut. Osta vain sellaisia akkuja, joiden jännite on sähkötyökaluusi sopiva.
Tilausno: 625367000 18 V 4,0 Ah (LiHD)
Tilausno: 625369000 18 V 8,0 Ah (LiHD)
Tilausno: 625369000 18 V 5,2 Ah (Li-Ion) ym.
- B Laturi:
627378000 ASC 145, 627044000 ASC 55 ym.
- C Poimusuodatin mallille AS 18 HEPA PC Compact (630213000)
- D Poimusuodatin mallille AS18 LPC Compact (630212000)
- E 3 imuputkea ja muhvia mallille AS 18 LPC (630168000)
- F 5 kangassuodatinpussia 6 l, AS 18 L PC Compact (630164000)
- G Joustava imuletku Ø-32mm, L 0,7-3,5m (630176000)
- H Imusuulake 120 mm (630320000)
I Rakosuulake 200 mm (630323000)

Lisätarvikkeiden täydellinen valikoima, katso www.metabo.com tai luettelo.

13. Korjaus

Laitteiden korjaustöitä saavat suorittaa ainoastaan sähköalan ammattilaiset!

Käytä ainoastaan alkuperäisiä Metabo-varaosia.

Jos Metabo-sähkötyökalusi tarvitsevat korjausta, ota yhteyttä Metabo-edustajaan. Katso osoitteet osoitteesta www.metabo.com.

Varaosaluettelot voit ladata osoitteesta www.metabo.com.

14. Ympäristönsuojelu

Älä heitä akkuja veteen.



Suojele ympäristöä; älä heitä käytöstä poistettuja sähkötyökaluja ja akkuja talousjätteiden sekaan. Noudata käytöstä poistettujen koneiden, pakkausten ja lisätarvikkeiden lajiteltua hävittämistä ja kierrätystä koskevia kansallisia määräyksiä.

Ennen kuin viet akun kierrätyspisteeseen, tyhjänsä akun lataus sähkötyökalussa. Varmista koskettimet oikosululta (esim. eristä teipillä).

15. Tekniset tiedot

Selitykset sivulla 2 annetuille tiedoille.

Pidätämme oikeuden tehdä teknisen kehityksen vaatimia muutoksia.

- K = pölyluokka. Standardin EN 60335-2-69 mukaan.
p x l x k = ulkomitat
U = verkkojännite
S_Ø = imuletkun halkaisija
S_L = imuletkun pituus
pU₁ = maks. alipaine (letkussa)
pU₂ = maks. alipaine (puhaltimessa)
A = suodatusala
V_{I/min1} = imuteho (letkussa)
V_{I/min2} = imuteho (puhaltimessa)
D_{max1} = maks. virtausmäärä (letkussa)
D_{max2} = maks. virtausmäärä (puhaltimessa)
V = maks. säiliötilavuus

Tyyppillinen A-painotettu äänitaso:

- L_{pA} = äänen painetaso
L_{WA} = äänen tehotaso
K_{pA}, K_{WA} = epävarmuus
IP = suojausluokka

Käytössä melutaso voi ylittää 80 dB(A).



Käytä kuulosuojaimia!

Mittausarvot ilmoitettu EN 60704 mukaan.

--- Tasavirta

Annetut tekniset tiedot ovat toleranssien mukaisia (vastaavat kyseisiä voimassa olevia standardeja).

Original bruksanvisning

1. Samsvarserklæring

Vi erklærer på eget ansvar at disse avsugene, identifisert med type- og serienummer *1), overholder alle relevante bestemmelser i direktivene *2) og standardene *3). Teknisk dokumentasjon ved *4) – se side 3.

2. Forskriftsmessig bruk

Støvsugeren er egnet til oppsuging av støv og partikler (glasskår, spiker osv.) som ikke er varmere enn 60°C.

Støvsugeren er egnet til å suge opp væsker.

Denne maskinen skal ikke brukes av personer (inkl. barn) som har begrensede fysiske eller psykiske evner eller sanseevner, eller som mangler erfaring eller kunnskap, uten at de er under oppsyn av en person med ansvar for sikkerheten eller de har fått opplæring av denne i hvordan maskinen skal brukes.

Følg nasjonale forskrifter og anvisningene fra produsenten av materialet som bearbeides.

Dette produktet er ment for profesjonell bruk, f.eks. i hoteller, skoler, sykehus, fabrikker, butikker eller kontorer.

Det må ikke suges opp asbestholdig støv.

Det må ikke brukes til å suge opp brennbart støv.

Det må ikke suges opp brennbare eller eksplosive løsemidler, stoffer som er innsatt med løsemiddel, eksplosjonsfarlig støv, tynnere eller stoffer som har temperatur over 60°C. Det er ellers høy eksplosjons- og brannfare! Apparatet må ikke brukes i nærheten av antenkelige gasser og substanser.

Bruker er alene ansvarlig for skader som måtte oppstå pga. ikke-forskriftsmessig bruk.

Generelt gjeldende arbeidsmiljøforskrifter og vedlagt sikkerhetsinformasjon må overholdes.



Støvsugeren er egnet til oppsamling av tørt, ikke brennbart støv, trestøv og lett farlig støv med grenseverdier > 1 mg/m³.



Støvsugeren er egnet til oppsamling av tørt, ikke-brennbart støv og trestøv. HEPA-filteret har filtreringsgrad 99,95 %.

3. Generelle sikkerhetsanvisninger



Les nøye gjennom den vedlagte sikkerhetsinformasjonen og

bruksanvisningen før du tar i bruk apparatet. Ta vare på alle vedlagte dokumenter og overlat alltid apparatet til andre sammen med disse.



Før bruk skal brukeren få informasjon, anvisninger og opplæring i apparatet og substansene som det kan brukes til, inkludert forskriftsmessig kassering av det oppsugde materialet.

4. Spesiell sikkerhetsinformasjon



For din egen sikkerhet og for å beskytte apparatet må du ta hensyn til tekst som er merket med dette symbolet!

La aldri barn bruke maskinen.

Barn skal holdes under oppsyn for å unngå at de leker med maskinen.

Forsiktig! Bruk bare tilbehøret som følger med apparatet eller som står oppført som tilbehør i bruksanvisningen. Bruk av annet tilbehør kan gå ut over sikkerheten.

Det er ikke tillatt å utføre andre arbeider enn dem som står beskrevet her, med apparatet.

Ved ikke-tiltenkt bruk, ufagmessig betjening eller ufagmessige reparasjoner, bortfaller alle garantikrav ved eventuelle skader.

Kontroller at maskinen er slått av før du setter inn batteripakken. Ta batteriet ut av maskinen før alle former for innstilling, verktøybytte, vedlikehold eller rengjøring.



Batteripakkene må beskyttes mot fuktighet!



Ikke utsett batteriene for åpen ild!

Ikke bruk defekte eller deformerte batterier!

Ikke åpne batteriene!

Kontaktene i batteriene må ikke berøres eller kortsluttes!



Det kan lekke en lett sur, brennbar væske fra ødelagte Li-ion batterier!



Hvis batterivæske kommer i kontakt med huden, må du straks skylle med rikelig med vann.

Hvis du får batterivæske i øynene, må du vaske med rent vann og straks oppsøke lege!

Hvis maskinen er defekt skal batteriet tas ut.

Ta ikke apparatet og tilbehøret i bruk hvis:

- det har synlige skader (riper, brudd),
- batteriet er defekt,
- det muligens finnes en usynlig defekt (etter et fall).

Apparatet skal bare brukes med lukket lokk over batteriet.

Batterilokket skal være lukket selv om det ikke sitter i noe batteri. Etter at batterilokket er lukket må det kontrolleres at låsen har gått i inngrep.

Rett ikke munnstykker, slanger eller rør mot mennesker eller dyr.

Aldri trå eller sitt på apparatet.

Pass på å legge slangen slik at ingen kan snuble i den.

La aldri apparatet være uten oppsikt.

Støvsugeren skal ikke brukes eller oppbevares utendørs.



ADVARSEL - Denne maskinen skal kun oppbevares og brukes innendørs.

Syrer, aceton og løsemidler kan etse inn i apparatdelene.



Apparatet kobles ut og batteriet fjernes før det utføres vedlikehold, rengjøring og etter hver gangs bruk.

Ikke bruk dampstrålerenser eller høytrykksspyler til å rengjøre støvsugeren.

Dersom det går lang tid uten at apparatet rengjøres, er det fare for bakteriedannelse, spesielt ved bruk i bedrifter som behandler matprodukter: Apparatet må alltid rengjøres og desinfiseres med en gang etter bruk.

Aldri åpne apparatet utendørs i regn- eller tordenvær.

Apparatet skal ikke brukes ved svært lave (<-20°C) eller svært høye (>40°C) temperaturer.

Ikke bruk apparatet på steder der det foreligger eksplosjonsfare.

Pass på at støvsugeren står støtt.

Det må være tilstrekkelig høy luftutskiftningsverdi L i rommet når avluften vender tilbake i rommet.

Ta hensyn til nasjonale bestemmelser.



Forsiktig! Dette apparatet inneholder helseskadelig støv. Tømming og vedlikehold, inkludert tømming av støvsamlerbeholderne skal bare utføres av fagfolk med tilsvarende verneutstyr.

 Advarsel - generell fare!

 Obs! Bruk ikke apparatet før du har lest bruksanvisningen!

ADVARSEL – personer som skal bruke støvsugeren, må få tilstrekkelig opplæring i hvordan den brukes.

ADVARSEL - Hvis det kommer skum eller væske ut av apparatet, må det kobles ut straks.

OBS! Elektrodene (25) skal med jevne mellomrom rengjøres og kontrolleres for tegn på skade.

Apparatet er egnet til oppsuging av lettere helsefarlige stoffer. Apparatet er ikke egnet til reduksjon av trestøv i luften.

Støv fra materialer som blyholdig maling, noen tresorter, mineraler og metall kan være helseskadelig. Å ta på eller puste inn støv kan fremkalle allergiske reaksjoner og/eller sykdommer i luftveiene hos personer som oppholder seg i nærheten.

Bestemte typer støv, som støv fra eik og bøk, regnes som kreftfremkallende, særlig i forbindelse med tilsetningsstoffer som brukes i trevarebransjen (kromat, trebeskyttelsesmiddel).



Varselskilt på maskiner i støvklasse L:



Varselskilt på maskiner med innmontert HEPA-filter

Transport av Litium-Ion-batterier:

Forsendelse av Li-ion batterier underligger regelverk om farlig gods (UN3480 og UN3481). Sett deg inn i regelverket før du sender Li-ion batterier. Ta eventuelt kontakt med transportforetaket du bruker. Metabo kan leverer sertifisert emballasje.

Send bare batterier som er hele og ikke lekker. Ta batteriene ut av maskinen før den sendes. Sikre kontaktene mot kortslutning (f.eks. med isolasjonstape).

5. Oversikt

Se side 2.

- 1 Beholder
- 2 Låsehaker
- 3 Sugelangse
- 4 Batterilokk
- 5 Opplåsing av batterilokk
- 6 Vippebryter
- 7 Bærehåndtak
- 8 Koblingsmuffe
- 9 Tast for filterrengjøring „PressClean“ (PC)
- 10 Bærerem
- 11 Kapasitetsindikator batteri
- 12 Tast for kapasitetsindikator batteri
- 13 Batteri*
- 14 Utløsertast batteri
- 15 Øyne for feste av bærerem
- 16 Sugeåpning
- 17 Munnstykke
- 18 Overdel
- 19 sugerør
- 20 Holder for sugerør
- 21 Fleece filterpose
- 22 Foldefilter
- 23 Holder for foldefilter
- 24 Skruer for foldefilter
- 25 Elektroder i rustfritt stål

* ikke inkludert i leveringsområdet

6. Ta i bruk



Kontroller at du har riktig type batteri før du tar apparatet i bruk.

no NORSK

6.1 Plasser holderen for sugerøret

Se fig. 2, bilde C

- I beholderen finnes holderen (20) og to stjerneskruer.
- Fest holderen med skruene på støvsugerhuset slik det vises i fig. C.

6.2 Ta alt tilbehør ut av beholderen

6.3 Sett inn en fleece-filterpose (21) (se fig. D, side 2)

Koble ut apparatet og åpne låsehakene (2). Ta overdelen (18) av beholderen (1).

Sett en fleece-filterpose (21) inn i beholderen (1) slik det vises i fig. D, side 2. Sett overdelen (18) på igjen og lukk låsehakene (2).

6.4 Batteri

Før bruk må batteriet (13) lades opp.

Lad opp batteriet på nytt hvis effekten avtar.

Den optimale oppbevaringstemperaturen ligger mellom 10 °C og 30 °C.

6.5 Ta ut og sette inn batteriene

Ta det ut: Trykk på knappen (14) som løser ut batteriet og ta det (13) ut.

Sette inn: Batteriet (13) skyves til det låses fast.

6.6 Bærereim

Ved behov kan krokene på Metabo-bærereimen festes i **begge** festeøyene (15) på apparatet. Juster reimen til riktig lengde.

Bæring:

 Apparatet skal bare bæres i Metabo bærereim.

Apparatet skal IKKE bæres med reimen rundt halsen.

7. Apparatet

7.1 Inn-/utkobling

Koble apparatet inn og ut med vippebryteren (6).

Trinn II: Sterk sugeeffekt

- Arbeid med bor-støvsugeradapter (DDE 14, 6.30829), anbefalt for profilerte overflater som f.eks. teppegulv.

Trinn II: Middels sugeeffekt

- Anbefales for glatte overflater, batteridrevne maskiner som ikke produserer mye støv (batteri sliper, - sager, - stikksager osv.) ...

Trinn 0: Av

7.2 PressClean

Før å rense foldefilteret (22) med luft: Sett vippebryteren (6) på trinn II, hold for koblingsmuffen (8) eller sugeåpningen (16) samtidig som du trykker tasten (9) flere ganger (minst 3 ganger).

8. Bruk

8.1 Denne maskinen er egnet til våt- og tørrsuging

Apparatet skal ikke kobles inn uten at foldefilteret (22) er på plass.

Våtsuging

- Ta ut fleece-filterposen når du skal våtsuge.

- Maskinen kobler seg automatisk ut når maksimalt væsknivå er nådd.

MERK: Det suges opp mer vann når sugeeffekten går langsomt enn når den går fort.

MERK: Filteret blir vått når det suges opp vann. Forviss deg om at det er tid til å tørke filteret før maskinen brukes til tørrsuging igjen.

 Hvis det suges opp ikke-ledene væsker (emulsjons-væsker, -oljer og -fett) vil maskinen ikke koble seg ut når den er full. Fyllnivået må altså overvåkes så beholderen kan tømmes i tide.

MERK: Hvis utkoblingen ikke fungerer og det suges væske inn i motoren så det kommer vann ut av maskinen, må du skru den av. La maskinen bli helt tørr.

Etter våtsuging: Rengjør foldefilteret (22) med filterrengjøringen når det er helt tørt. Hvis de rustfrie stål-elektrodene er tilsmusset, kan de rengjøres med en stålborste. Rengjør beholderen (1) med en fuktig klut og tørk den av.

Tørrsuging

Støvsug bare med tørt foldefilter (16) apparat og tilbehør. I fuktig tilstand kan støvet sette seg fast og danne avleiringer.

Vi anbefaler bruk av fleece-filterposer når det tørrsuges.

8.2 Transport

Plasser sugeslangen (3) på huset slik det vises i fig. A på side 2.

Overdelen (18) må være ordentlig forbundet med beholderen (1) - kontroller at kneplåsene er låst (2).

Sett vippebryteren (6) på "0".

8.3 Bruk av tilbehørsdeler

Når sugedysene og/eller -rørene er i bruk, anbefaler vi å montere koblingsmuffen (8) mellom sugeslangen (3) og dysen/røret.

9. Rengjøring

9.1 Generelt om rengjøring

Skru av apparatet og ta ut batteriet.

Beholderen (1) og tilbehøret vaskes med vann. Overdelen (18) tørkes av med en fuktig klut.

Forsiktig! Dette apparatet inneholder helseskadelig støv. Tømming og vedlikehold, inkludert tømming av støvsamlerbeholderne skal bare utføres av fagfolk med tilsvarende verneutstyr.

Tømming av beholderen

 I støvklasse L bare godkjent for støv med grenseverdier > 1mg/m³.

- Vippebryteren (6) på "0"
- Ta ut batteriet (13).
- Åpne låsehakene (2). Ta overdelen (18) av beholderen (1).
- Vipp ut beholderen.

Kaste fleece-filterposen

- Vippebryteren (6) på "0"
- Ta ut batteriet (13).
- Åpne låsehakene (2). Ta overdelen (18) av beholderen (1).
- Ta fleece-filterposen (21) forsiktig ut.
- Vær forsiktig når du håndterer støv!
- Kast avfallet i henhold til de gjeldende bestemmelsene.

Rense foldefilteret med PressClean

- Rengjør foldefilteret slik det beskrives i kapittel 7.2

Rense foldefilteret manuelt

- Ta ut foldefilteret slik det beskrives i kapittel 10.2
- Bank av smuss som fester seg på foldefilteret (22) fra tid til annen. Dersom filteret er svært skittent, kan det rengjøres med vann og en myk børste. La det tørke godt etterpå.

10. Vedlikehold

10.1 Generell informasjon

 Før vedlikehold skal apparatet skrus av og batteriet tas ut.

 Rengjør apparatet (se kapittel 9.).

Vedlikehold skal utføres av autorisert vedlikeholdspersonale. For vedlikehold må støvsugeren tas fra hverandre, renses og etterses i den grad det er mulig uten å sette vedlikeholdspersonalet eller andre personer i fare.

Forsiktighetstiltak

Egnede forsiktighetstiltak innebærer rengjøring før demontering, filtrert ventilasjon som støvsugeren demonteres fra, rengjøring av vedlikeholdsområdet og egnet, personlig verneutstyr.

Ved gjennomføring av vedlikehold eller reparasjoner må alle forurensete gjenstander som ikke er rengjort tilfredsstillende, kasseres. Slike gjenstander skal kastes i helt tette poser, i overensstemmelse med lokale bestemmelser for slikt avfall.

10.2 Bytte foldefilter (22)

- Rens foldefilteret en siste gang før det byttes ut ("PressClean" se kap. 7.2)
- Vippebryteren (6) på "0"
- Ta ut batteriet (13).
- Åpne låsehakene (2). Ta overdelen (18) av beholderen (1).
- Drei skruen (24) nederst på overdelen (se fig. E, side 2) slik at foldefilteret (22) og foldefilterholderen (23) kan tas ut.
- Legg straks det gamle foldefilteret (22) i en tett plastpose som lukkes godt og kastes i henhold til gjeldende forskrifter.

- Sett et nytt foldefilter (22) inn i holderen (23) og fest til støvsugeren med skruen (24). Påse at foldefilteret sitter ordentlig.

10.3 Teknisk kontroll

Minst én gang i året skal det gjennomføres en støvteknisk kontroll der produsenten eller en autorisert person ser på filteret og at apparatet er tett.

11. Utbedring av feil

Redusert sugeeffekt:

Les anvisningene i kapittel 9. rengjøring.

- Er foldefilteret (22) tilsmusset? - rengjør.
- Er fleece-filterposen (21) full? - bytt.
- Er beholderen (1) full? - tøm.
- Er dysene, røret eller slangen tilstoppet? - rengjør.
- Er batteriet (13) svakt? - Lad opp batteriet (13) / bytt det

Apparatet starter ikke:

- Er batteriet (13) tomt? - Lad opp batteriet (13) / bytt det.
- Væsknivåføler aktiv - tøm beholderen (1), sett vippebryteren (6) på "0" og start støvsugeren igjen på trinn "I" eller "II".

Det kommer ut partikler:

- Er foldefilteret defekt? - Kontroller foldefilteret og bytt det ved behov (s. kap. 10.2).

Apparatet kobler seg ut selv:

Årsaker og utbedring:

- **Batteriet er nesten tomt:** (Elektronikken beskytter batteriet mot skader i form av dyputladning). Hvis kapasitetsindikatoren (11) blinker etter at kapasitetsindikator-tasten på batteriet er trykket, betyr det at batteriet er nesten tomt og trenger opplading!
- Batteriet sitter ikke riktig: kontroller og korriger.
- Overbelastning i lang tid medfører **temperaturutkobling.**
La apparat og batteri kjøle seg ned.
Merknad: Hvis batteriet er svært varmt, går det raskere å avkjøle det i "AIR COOLED"-laderen.
- Væsknivåføler aktiv - tøm beholderen (1), sett vippebryteren (6) på "0" og start støvsugeren igjen på trinn "I" eller "II".

 **Foreta ingen inngrep i apparatet. Ta kontakt med et autorisert verksted eller Metabo kundeservice (se kapittel 13. Reparasjon)**

12. Tilbehør

Bruk alltid bare originale Metabo batterier / tilbehør.

Bruk kun tilbehør som oppfyller kravene og spesifikasjonene som er nevnt i denne bruksanvisningen.

Kontakt din forhandler hvis du trenger tilbehør.

no NORSK

- A Batterier med ulik kapasitet. Kjøp bare batterier med spenning som passer til ditt elektroverktøy.
Bestillingsnr: 625367000 18 V 4,0 Ah (LiHD)
Bestillingsnr: 625369000 18 V 8,0 Ah (LiHD)
Bestillingsnr: 625369000 18 V 5,2 Ah (Li-Ion)
osv.
- B Ladere:
627378000 ASC 145, 627044000 ASC 55
osv.
- C Foldefilter for AS 18 HEPA PC Compact
(630213000)
- D Foldefilter for AS 18 LPC Compact
(630212000)
- E 3 sugerør og muffe f. AS 18 LPC (630168000)
- F 5 foldefiltre 6 l, AS 18 L PC Compact
(630164000)
- G Stretch-sugeslange, Ø -32mm, L 0,7-3,5m
(630176000)
- H Sugedyse 120 mm (630320000)
I Fugedyse 200 mm (630323000)

Det komplette tilbehørsprogrammet finner du på www.metabo.com eller i katalogen.

13. Reparasjon

Apparatene må kun repareres av elektrofolk!

Bruk bare originale reservedeler fra Metabo.

Hvis du har en Metabo-maskin som trenger reparasjon, kan du ta kontakt med en representant for Metabo. Adresser finner du på www.metabo.com.

Du kan laste ned reservedelslister fra www.metabo.com.

14. Miljøvern

Ikke kast batteriene i vann.



Ta vare på miljøet og ikke kast elektroverktøy og batterier sammen med husholdningsavfallet. Følg nasjonale forskrifter for kildesortering og resirkulering av gamle maskiner, emballasjer og tilbehør.

Før du kasserer batteriet, må det lades ut i elektroverktøyet. Sikre kontaktene mot kortslutning (f.eks. med tape).

15. Tekniske data

Forklaringer til opplysningene på side 2.

Vi forbeholder oss retten til å gjøre endringer som følge av teknisk utvikling.

- K = Støvkasse, i henhold til EN 60335-2-69.
LxBxH = utvendige mål
U = Nettspenning
S_Ø = diameter på sugeslange
S_L = lengde på sugeslange
p_{U1} = maks. undertrykk (på slangen)
p_{U2} = maks. undertrykk (ved viften)
A = filterflate
V_{I/min1} = Luftytelse (i slangen)
V_{I/min1} = Luftytelse (i viften)

D_{max1} = maks. gjennomstrømningsmengde (i slangen)

D_{max2} = maks. gjennomstrømningsmengde (i viften)

V = maks. beholdervolum

Typiske A-veide lydnivåer:

L_{PA} = Lydtryknivå

L_{WA} = Lydeffektnivå

K_{PA}, K_{WA} = Usikkerhet

IP = Beskyttelsesgrad

Under arbeid kan lydnivået overskride 80 dB(A).



Bruk hørselsvern!

Måleverdier iht. EN 60704.

--- Likestrøm

Angitte tekniske data kan variere (i henhold til de gjeldende standardene).

Original brugsanvisning

1. Overensstemmelseserklæring

Vi erklærer under almindeligt ansvar: Disse indsugningsapparater, identificeret ved angivelse af type og serienummer *1), opfylder alle relevante bestemmelser i direktiverne *2) og standarderne *3). Teknisk dossier ved *4) - se side 3.

2. Apparatets formål

Sugeren er egnet til opugning af støv og faste legemer (glasskår, søm, osv), undtaget materiale, der er varmere end 60° C.

Sugeren er egnet til opugning af væsker.

Dette apparat er ikke beregnet til at blive anvendt af personer med nedsat fysisk, sensorisk eller psykisk funktionsevne eller af personer med manglende erfaring og/eller viden, medmindre disse personer er under opsyn af en person, som er ansvarlig for deres sikkerhed, eller de har fået instruktioner fra denne person om, hvordan apparatet skal anvendes.

Overhold de landespecifikke forskrifter, samt angivelserne fra fabrikanten af materialet.

Dette produkt er beregnet til erhvervsmæssig brug, for eksempel i hoteller, skoler, sygehuse, fabrikker, butikker og kontorer.

Der må ikke opsuges asbestholdigt støv.

Der må ikke opsuges brændbart støv.

Der må ikke opsuges brændbare eller eksplosive opløsningsmidler, gods, der er vædet med opløsningsmiddel, eksplosionsfarligt støv, fortyndingsmiddel hhv. gods, der er varmere end 60 °C. Eksplosions- og brandfare! Maskinen må ikke bruges i nærheden af antændelige gasser og stoffer.

For skader på grund af anvendelse til andre formål end de tiltænkte er brugeren alene ansvarlig.

Generelt anerkendte forskrifter om ulykkesforebyggelse og vedlagte sikkerhedsanvisninger skal overholdes.



Sugeren er egnet til fjernelse af tørt, ikke-brændbart støv, træstøv og let farligt støv med arbejdspladsgrænseværdier

> 1 mg/m³.



Sugeren er egnet til fjernelse af tørt, ikke brændbart støv og træstøv. Fjernelsesgraden på HEPA-filtret udgør 99,95 %.

3. Generelle sikkerhedsanvisninger

 Læs sikkerhedsanvisningerne og brugsanvisningen godt og grundigt igennem, før De tager maskinen i brug. Gem alle medfølgende dokumenter, og lad dem følge med, hvis De engang giver maskinen videre til andre personer.

 Før brug skal brugerne instrueres og oplæres i brug af maskinen og de stoffer, som maskinen skal bruges til samt informeres om sikker bortskaffelse af det opsamlede materiale.

4. Særlige sikkerhedsanvisninger

 Vær opmærksom på de tekststeder i brugsanvisningen, der er markeret med dette symbol, for Deres egen og maskinens sikkerhed!

Lad aldrig børn bruge produktet.

Børn skal være under opsyn for at sikre, at de ikke leger med produktet.

NB! Brug kun tilbehør, der følger med maskinen eller tilbehør, der er beskrevet i brugsanvisningen. Anvendelse af andet tilbehør kan påvirke sikkerheden.

Der må ikke udføres andet arbejde end beskrevet her.

Vi fraskriver os ethvert ansvar for skader, der måtte opstå som følge af, at maskinen ikke anvendes efter sit formål, betjenes forkert eller ikke repareres korrekt.

Sørg for, at maskinen er frakoblet, når batteripakken placeres i maskinen.

Tag batteripakken ud af maskinen, før der foretages maskinindstilling, ombygning, vedligeholdelse eller rengøring.



Beskyt batteripakker mod fugtighed!



Udsæt ikke batterier for ild!

Brug ikke defekte eller deformerede batterier!

Åbn ikke batterier!

Berør eller kortslut ikke batteriernes kontakter!



Der kan sive let sur, brændbar væske ud af defekte Li-ion batterier!



Skyl straks med rigelige mængder vand, hvis batterivæsken kommer i

kontakt med huden. Skyl øjnene med rent vand og søg straks læge, hvis batterivæsken kommer i øjnene!

Fjern batteripakken, hvis maskinen er defekt.

Maskiner og tilbehør må ikke anvendes, hvis:

- Maskinen har tydelige skader (revner/brud),
- batteripakken er defekt,
- Der er mistanke om en usynlig defekt (efter et fald).

Apparatet må kun anvendes med lukket batteripakkedæksel. Hold

batteripakkedækslet lukket, selv om ingen batteripakke er indsat. Efter lukning af batteripakkedækslet skal man kontrollere, om låsen på dækslet er gået i indgreb.

Ret ikke mundstykket, slangen eller røret mod mennesker eller dyr.

Træd eller sid aldrig på maskinen.

Udlæg altid slangen således, at der ikke er fare for at man snubler over den.

Efterlad aldrig maskinen uden opsyn.

Sugeren må ikke anvendes eller opbevares i det fri.



ADVARSEL - Denne maskine må kun anvendes eller opbevares indendørs.

Syre, acetone og opløsningsmidler kan ætse maskinens dele.



Sluk for apparatet og fjern batteripakken før enhver vedligeholdelse, før rengøring af apparatet og efter hver brug af apparatet.

Damprensere og højtryksrensere må ikke anvendes til rengøring af støvsugeren.

Kimdannelse på grund af manglende rengøring, især ved brug inden for levnedsmiddelin-dustrien: Rengør og desinficer altid maskinen umiddelbart efter brug.



Åbn aldrig maskinen udenfor i regn- eller tordenvejr.

Benyt ikke apparatet ved lave (<20°C) eller meget høje (>40°C) temperaturer.

Maskinen må ikke anvendes i eksplosionsfarlige rum.

Sørg for, at støvsugeren står stabilt.

Der skal være en tilstrækkelig luftudskiftning L i rummet, hvis den udsugede luft tilbageføres til rummet. Overhold de nationale bestemmelser.

 **NB!** Denne maskine  indeholder sundhedsskadeligt støv. Tømning og vedligeholdelse, inklusive bortskaffelse af støvbeholderen, må kun udføres af fagfolk, som bruger egnede værnemidler.

 Advarsel om generel fare!

 **OBS!** Brug ikke maskinen uden at have læst brugsanvisningen!

ADVARSEL – Brugere skal instrueres tilstrækkeligt i brugen af denne støvsuger.

ADVARSEL-Maskinen skal slukkes omgående, hvis der trænger skum eller væske ud.

OBS! Elektroderne (25) skal rengøres jævnlige og kontrolleres for tegn på beskadigelser.

Maskinen er egnet til opugning af let sundhedsfarlige stoffer. Maskinen er ikke egnet til reduktion af træstøv i indåndingsluften.

Støv fra materialer såsom blyholdig maling, visse træsorter, mineraler og metal kan være sundhedsskadeligt. Berøring eller indånding af dette støv kan fremkalde allergiske reaktioner og/eller luftvejssygdomme hos brugeren eller personer, der

opholder sig i nærheden. Nogle støvpartikler såsom ege- eller bøgetræstøv anses for at være kræftfremkaldende, især i forbindelse med tilsætningsstoffer til træbehandling (chromat, træbeskyttelsesmiddel).



Anvisningsskilt til maskiner i støvklasse L:



Anvisningsskilt til maskiner med indbygget HEPA-filter

Transport af Li-ion-batteripakker:

Forsendelse af Li-Ion batteripakker er underlagt lovgivningen om farligt gods (UN3480 og UN3481). Afklar de aktuelt gældende forskrifter ved forsendelse af Li-Ion batteripakker. Du kan i givet fald finde information hos den transportvirksomhed, du benytter. Certificeret emballage kan rekvireres hos Metabo.

Batteripakker må kun sendes, hvis kabinettet er ubeskadiget og der ikke trænger væske ud. Tag batteripakken ud af maskinen ved forsendelse. Kontakterne skal sikres mod kortslutning (f.eks. isoleres med klæbeband).

5. Oversigt

Se side 2.

- 1 Beholder
- 2 Rastelåse
- 3 Sugelangse
- 4 Batteridæksel
- 5 Udløser til batteridæksel
- 6 Vippekontakt
- 7 Bæregreb

da DANSK

- 8 Tilslutningsmuffe
- 9 Tast til filterafrensning „PressClean“ (PC)
- 10 Bærerem
- 11 Kapacitetsindikator på batteripakke
- 12 Tast til kapacitetsindikator på batteripakke
- 13 Batteripakke*
- 14 Batteripakkeudløser
- 15 Øsken til montering af en bærerem
- 16 Indsugningsåbning
- 17 Mundstykke
- 18 Overdel
- 19 Sugerør
- 20 Holder til sugerør
- 21 Fleece-filterpose
- 22 Foldefilter
- 23 Holder til foldefilter
- 24 Skrue til foldefilter
- 25 Elektroder af rustfrit stål

* medfølger ikke

6. Idriftsættelse

 **Kontrollér før idriftsættelsen, at du anvender en batteripakke, der egner sig til dette apparat.**

6.1 Montering af holder til sugerør

Se s. 2 fig. C

- Holderen (20) og de to krydskærvskruer findes i beholderen.
- Montér holderen med skrueerne på sugekabinettet som på fig. C.

6.2 Fjern alt tilbehør fra beholderen

6.3 Indsæt filterposen af filt (21) (se side 2 fig. D, side)

Sluk apparatet, og åbn rastelåsene (2). Fjern overdelen (18) fra beholderen (1).

Indsæt filterposen af filt (21) i beholderen (1) som vist i fig. D, side 2. Sæt overdelen (18) på igen og luk rastelåsene (2).

6.4 Batteripakke

Batteripakken (13) skal oplades før den første ibrugtagning.

Genoplad batteripakken, når kapaciteten aftager.

Den optimale opbevaringstemperatur ligger mellem 10° C og 30° C.

6.5 Udtagning og indsættelse af batteripakke

Afmontering: tryk på batteripakkeudløseren (14) og træk batteripakken (13) ud.

Isætning: Skub batteripakken (13) på indtil indgreb.

6.6 Bærerem

Ved behov hægtes krogene på Metabo-bæreremmen på **de to** øskner (15) på apparatet. Indstil bæreremmen til den ønskede længde.

Når apparatet skal bæres:

 Apparatet må udelukkende bæres med Metabo-bæreremmen. Apparatet må IKKE bæres med bæreremmen omkring halsen.

7. Maskinen

7.1 Til-/frakobling

På vippekontakten (6) tændes/slukkes apparatet.

Trin II: Høj sugeeffekt

- Arbejde med et bor med støvsugeradapter (DDE 14, 6.30829), anbefales ved profilerede overflader, som f.eks. tæppegulve.

Trin I: Middel sugeeffekt

Anbefales ved glatte overflader og batteridrevne apparater med en lav støvudvikling (batteridrevne slibere, batteridrevne kapsave, batteridrevne stiksav, etc), ...

Trin 0: Fra

7.2 PressClean

For at rengøre foldefiltret (22) med en stærk luftstrøm: Sæt vippekontakten (6) på position II, hold på tilslutningsmuffen (8) eller indsugningsåbningen (16) og aktivér derved tasten (9) flere gange (tryk mindst 3 gange).

8. Anvendelse

8.1 Maskinen er egnet til tør- og vådsugning

Apparatet må ikke tændes uden monteret foldefilter (22).

Vådsugning

- Fjern filterposen af filt ved vådsugning.
- Maskinen slukker automatisk ved maksimal vandstand.

BEMÆRK: Hvis vand opsuges hurtigt, opsuges der mindre vand end ved langsom opsugning.

BEMÆRK: Filtret bliver vådt ved opsugning af vand. Sørg for at der er nok tid til tørring og at alle komponenter er helt tørre, før apparatet anvendes til tørsugning.

 Ved ikke ledende væsker (såsom emulsionsborevæsker, -olier og -fedt), slukkes apparatet ikke, når beholderen er fuld. Væskestanden skal overvåges kontinuerligt og beholderen skal tømmes i rette tid.

BEMÆRK: Hvis frakoblingen af vand ikke fungerer og der opsuges væske i motoren og vand trænger ud af apparatet, skal du standse apparatet. Lad apparatet tørre tilstrækkeligt.

Efter vådsugning: Rengør foldefiltret (22) med filterrens efter det er helt tørt. Skulle elektroderne af rustfrit stål blive snavsede, skal de renses med en stålborste. Rengør beholderen (1) med en fugtig klud og tør den af.

Tørsugning

Man må kun suge med tørt foldefilter(16), apparat og tilbehør. I våd tilstand kan støv sætte sig fast og danne klumper.

Vi anbefaler at man anvender filterposer af filt ved tørsugning.

8.2 Transport

Sæt sugeslangen (3) på kabinettet i henhold til fig. A på side 2.

Overdelen (18) skal være fastgjort sikkert til beholderen (1) – kontroller, at snaplåsene (2) er lukkede.

Sæt vippekontakten (6) på position „0“.

8.3 Anvendelse af tilbehør

Ved anvendelse af sugedyser og/eller rør anbefales det at montere tilslutningsmuffen (8) mellem sugeslange (3) og de anvendte sugedyser/sugerør.

9. Rengøring

9.1 Generelle rengøringsanvisninger

Sluk for apparatet og fjern batteripakken.

Rengør beholder (1) og tilbehør med vand. Tør overdelen (18) af med en fugtig klud.

NB! Denne maskine indeholder sundhedsskadeligt støv. Tømning og vedligeholdelse, inklusive bortscaffelse af støvbeholderen, må kun udføres af fagfolk, som bruger egnede værnemidler.

Tømning af beholderen

 Ved støvklasse L kun tilladt ved støv med arbejdspladsgrænseværdier > 1mg/m³.

- Sæt vippekontakt (6) på position „0“
- Tag batteripakken (13) ud.
- Åbn snaplåsene (2). Fjern overdelen (18) fra beholderen (1).
- Tøm beholderen.

Bortscaffelse af fleece-filterposer

- Sæt vippekontakt (6) på position „0“
- Tag batteripakken (13) ud.
- Åbn snaplåsene (2). Fjern overdelen (18) fra beholderen (1).
- Tag filterposen af flis (21) forsigtigt ud.
- Forsigtighed er påbudt ved håndtering og bortscaffelse af støv!
- Bortscaf materialet i overensstemmelse med gældende lovgivning.

Rengør foldefiltret vha. PressClean

- Rengør foldefiltret i henhold til kapitel 7.2

Rengør foldefiltret manuelt

- Tag foldefiltret ud i henhold til kapitel 10.2
- Bank af og til foldefilteret (22) fri for fastsiddende snavs. Hvis foldefilteret er meget snavset, kan det rengøres med vand og en blød børste. Lad det derefter tørre godt.

10. Vedligeholdelse

10.1 Generelle anvisninger

 Sluk apparatet og fjern batteriet før enhver vedligeholdelse.

 Rengør maskinen (se kapitel 9.).

Vedligeholdelse må kun udføres af uddannet vedligeholdelsespersonale. Ved vedligeholdelsen skal støvsugeren adskilles, rengøres og vedligeholdes, så vidt det er muligt, uden at der opstår fare for vedligeholdelsespersonalet og andre personer.

Sikkerhedsforholdsregler

Egnede sikkerhedsforholdsregler omfatter rengøring før demontering, etablering af lokal filtreret tvangsventilation der, hvor støvsugeren demonteres, rengøring af vedligeholdelsesområdet og egnede personlige værnemidler.

Alle forurenede genstande, som ikke kan rengøres tilfredsstillende i forbindelse med vedligeholdelses- og reparationsarbejde, skal bortscaffes. Sådanne genstande skal bortscaffes i uigenomsigtige poser i overensstemmelse med de gældende bestemmelser for afskaffelse af dette affald.

10.2 Udskift foldefiltret (22)

- Afrens foldefiltret endnu en gang, før det skiftes („PressClean“, se kapitel 7.2)
- Sæt vippekontakt (6) på position „0“
- Tag batteripakken (13) ud.
- Åbn snaplåsene (2). Fjern overdelen (18) fra beholderen (1).
- Afdrej skruen (24) fornedet på overdelen (se fig. E, side 2) således, at foldefiltret (22) med holderen til foldefiltret (23) kan tages af.
- Luk øjeblikkeligt det fjernede foldefilter (22) ned i en støvtæt kunststofpose, og bortscaf det i henhold til bestemmelserne.
- Indsæt det nye foldefilter (22) i holderen til foldefiltret (23) og fastgør det igen med skruen (24) i sugeren. Sørg herved for, at foldefiltret er rent og sidder godt fast.

10.3 Teknisk eftersyn

Der skal gennemføres en støvteknisk kontrol af producenten eller en instrueret person mindst en gang om året, f.eks. for beskadigelse af filtret og tæthed på apparatet.

11. Afhjælpning af fejl

Nedsat sugestykke:

Følg anvisningerne i kapitel 9. Rengøring.

- Er foldefiltret (22) snavset? - Rengør det.
- Er fleece-filterposen (21) fuld? - Udskift den.
- Er beholderen (1) fuld? - Tøm den.
- Er dysen, røret eller slangen tilstoppet? - Rengør dem.
- Er batteripakken (13) næsten afladet? - Oplad/udskift batteripakken (13)

Maskinen starter ikke:

- Er batteripakken (13) afladet? - Oplad/udskift batteripakken (13).
- Vandstandsindikator aktiv - Tøm beholderen (1), sæt vippekontakten (6) på „0“ og start sugeren igen med trin „I“ eller „II“.

Der trænger partikler ud af udløbet:

- Er foldefiltret defekt? -Kontrollér foldefiltret og udskift det i givet fald (se kapitel 10.2).

Apparatet frakoblede af sig selv:

Årsager og afhjælpning:

- **Batteri næsten tomt** (elektronikken beskytter batteriet mod skader som følge af total afladning). Hvis kapacitetsindikatoren (11) blinker efter aktivering af batteritasten til kapacitetsindikatoren på batteriet, er batteripakken næsten afladet og skal genoplades!
- Batteripakken er ikke skubbet korrekt ind: Kontrollér og korriger.
- En længerevarende overbelastning af apparatet fører til **temperaturfrakobling**. Lad apparatet eller batteripakken afkøle.
Bemærk: Hvis batteripakken føles meget varm, afkøles den hurtigere i en "AIR COOLED"-oplader.
- Vandstandsindikator aktiv - Tøm beholderen (1), sæt vippekontakten (6) på „0“ og start sugeren igen med trin „I“ eller „II“.

 **Reparér ikke maskinen selv. Kontakt et autoriseret værksted eller Metabo-kundeservice (se kapitel 13. Reparation)**

12. Tilbehør

Brug kun originale Metabo-batteripakker og Metabo-tilbehør.

Brug kun tilbehør, der opfylder de krav og specifikationer, som er angivet i denne brugsanvisning.

Hvis du har brug for tilbehør, bedes du henvende dig til din forhandler.

- A Batterier med forskellig kapacitet. Køb kun batterier, hvis spænding svarer til dit el-værktøj.
Best.-nr.: 625367000 18 V 4,0 Ah (LiHD)
Best.-nr.: 625369000 18 V 8,0 Ah (LiHD)
Best.-Nr.: 625369000 18 V 5,2 Ah (Li-Ion)
etc.
- B Ladeaggregater:
627378000 ASC 145, 627044000 ASC 55
etc.
- C Foldefilter til AS 18 HEPA PC Compact (630213000)
- D Foldefilter til AS18 LPC Compact (630212000)
- E 3 sugerør og muffe f. AS 18 LPC (630168000)
- F 5 flispose 6 l, AS 18 L PC Compact (630164000)
- G Stretch-sugeslange Ø-32mm, L 0,7-3,5m (630176000)
- H Sugedyse 120 mm (630320000)
I Fugedyse 200 mm (630323000)

Det komplette tilbehørsprogram findes på www.metabo.com eller i kataloget.

13. Reparation

Reparationer på maskiner må kun udføres af en elektriker!

Brug kun originale Metabo-reservedele.

Henvend dig til din Metabo-forhandler, når du skal have repareret dit Metabo el-værktøj. Adresser findes på www.metabo.com.

Reservedelslister kan downloades på www.metabo.com.

14. Miljøbeskyttelse

Smid ikke batteripakker i vandet.



Beskyt miljøet, og smid ikke el-værktøj og batterier i husholdningsaffaldet. Overhold de nationale regler om separat indsamling og genbrug af udtjente maskiner, emballage og tilbehør.

Aflad batteripakken i el-værktøjet, før den bortskaffes. Beskyt kontakterne mod kortslutning (isoler f.eks. med tape).

15. Tekniske data

Forklaringer til oplysningerne på side 2.

Forbeholdt ændringer som følge af tekniske fremskridt.

K = Støvkasse. Opfylder kravene i EN 60335-2-69.

LxBxH = Udvendige mål

U = Netspænding

S_Ø = Sugelangediameter

S_L = Sugelangelængde

p_{U1} = Maks. undertryk (på slangen)

p_{U2} = Maks. undertryk (på blæseren)

A = Filterflade

V_{I/min1} = Lufteffekt (på slangen)

V_{I/min2} = Lufteffekt (på blæser)

D_{max1} = Maks. gennemstrømningsmængde (på slangen)

D_{max2} = Maks. gennemstrømningsmængde (på blæseren)

V = Maks. beholderkapacitet

Typiske A-vægtede lyd niveauer:

L_{pA} = lydtryksniveau

L_{WA} = lydeffektniveau

K_{pA}, K_{WA} = usikkerhed

IP = kapslingsklasse

Ved arbejde kan støjniveauet overskride 80 dB(A).



Brug høreværn!

Måleværdier beregnet iht. EN 60704.

== Jævnstrøm

De anførte tekniske data er inkl. tolerancer (svarende til de aktuelt gældende standarder).

Instrukcja oryginalna

1. Deklaracja zgodności

Oświadczamy z pełną odpowiedzialnością, że odkurzacze oznaczone typem i numerem seryjnym

*1) spełniają wszystkie obowiązujące przepisy dyrektyw *2) i norm *3). Dokumentacja techniczna *4) – patrz strona 3.

2. Użytkowanie zgodne z przeznaczeniem

Ten model odkurzacza jest przeznaczony do zasysania pyłów i cząsteczek stałych (okruszy szklane, gwoździe itd.) poza materiałami, których temperatura przekracza 60°C.

Odkurzacze nadaje się do zasysania cieczy.

Urządzenia nie wolno używać osobom o ograniczonych zdolnościach fizycznych, sensorycznych lub umysłowych ani osobom nieposiadającym odpowiedniego doświadczenia i/lub wiedzy, chyba że nadzoruje je osoba odpowiedzialna za ich bezpieczeństwo lub otrzymała od takiej osoby instrukcję, w jaki sposób użytkować urządzenie.

Przestrzegać lokalnych przepisów oraz informacji producenta materiału.

Produkt jest przeznaczony do użytku komercyjnego, np. w hotelach, szkołach, szpitalach, fabrykach, sklepach i pomieszczeniach biurowych.

Nie zasysać pyłów zawierających azbest.

Nie zasysać pyłów palnych.

Nie zasysać łatwopalnych ani wybuchowych rozpuszczalników, materiałów nasączonych rozpuszczalnikiem, pyłów zagrażających wybuchem, rozcieńczalników ani materiałów, których temperatura przekracza 60°C. W przeciwnym wypadku występuje niebezpieczeństwo wybuchu i pożaru! Nie używać urządzenia w pobliżu gazów i substancji łatwopalnych.

Za szkody powstałe w wyniku użytkowania niezgodnego z przeznaczeniem odpowiedzialność ponosi wyłącznie użytkownik.

Przestrzegać ogólnie obowiązujących przepisów BHP oraz dotyczących uwag dotyczących bezpieczeństwa.



Odkurzacze nadaje się do odsysania suchych, niepalnych pyłów, pyłu drzewnego i pyłów nieznacznie

niebezpiecznych o wartości narażenia zawodowego > 1 mg/m³.



Odkurzacze nadaje się do odsysania suchych, niepalnych pyłów, pyłu drzewnego. Stopień skuteczności filtra HEPA

wynosi 99,95%.

3. Ogólne uwagi dotyczące bezpieczeństwa



Przed użyciem urządzenia uważnie przeczytać wszystkie załączone uwagi dotyczące bezpieczeństwa oraz instrukcję obsługi. Zachować wszystkie dokumenty i przekazywać urządzenie innym osobom wyłącznie z kompletną dokumentacją.



Przed zastosowaniem urządzenia użytkownicy muszą się zapoznać z informacjami i zaleceniami na jego temat oraz przejść szkolenie dotyczące urządzenia i substancji, do odkurzania których będzie używane urządzenie, włącznie z bezpiecznym utylizowaniem zasysanego materiału.

4. Specjalne uwagi dotyczące bezpieczeństwa



Dla własnego bezpieczeństwa oraz w celu ochrony użytkowanego urządzenia zwracać uwagę na miejsca w tekście oznaczone tym symbolem!

Nie zezwalać dzieciom na używanie urządzenia.

Nadzorować dzieci, aby zapewnić, że nie będą się bawiły urządzeniem.

Ważne! Stosować wyłącznie osprzęt dostarczony wraz z

urządzeniem lub wymieniony w instrukcji obsługi. Używanie innego osprzętu może mieć negatywny wpływ na bezpieczeństwo pracy.

Nie wykonywać innych prac niż opisane w niniejszej dokumentacji.

W przypadku zastosowania niezgodnego z przeznaczeniem oraz w razie niefachowej obsługi lub nieprawidłowej naprawy producent nie ponosi odpowiedzialności za ewentualne szkody.

Upewnić się, że podczas wkładania akumulatora maszyna jest wyłączona.

Przed przystąpieniem do regulacji ustawień, przezbrajania, konserwacji lub czyszczenia wyjąć z maszyny akumulator.

 Chronić akumulatory przed wilgocią!

 Nie wkładać akumulatorów do ognia!

Nie używać uszkodzonych ani odkształconych akumulatorów!

Nie otwierać akumulatorów!

Nie dotykać i nie zwierać styków akumulatora!

 Z uszkodzonych akumulatorów Li-Ion może wyciec lekko kwasowa ciecz palna!

 W razie wydostania się cieczy z akumulatora i kontaktu ze skórą bezzwłocznie splukać to miejsce dużą ilością wody. Jeżeli ciecz z akumulatora dostanie się do oczu, przepłukać oczy czystą wodą i bezzwłocznie udać się do lekarza!

Z uszkodzonej maszyny wyjąć akumulator.

Nie uruchamiać urządzeń oraz osprzętu, jeżeli:

- na urządzeniu widoczne są uszkodzenia (pęknięcia/złamania),
- akumulator jest uszkodzony,
- istnieje podejrzenie uszkodzenia niewidocznego z zewnątrz (po upadku).

Z urządzenia wolno korzystać wyłącznie z zamkniętą osłoną akumulatora. Osłona akumulatora musi być zamknięta również w razie braku akumulatora w urządzeniu. Po zamknięciu osłony akumulatora wymagana jest kontrola prawidłowego zatrzasknięcia blokady osłony.

Nie kierować dyszy, węża ani rury na ludzi lub zwierzęta.

Nigdy nie wchodzić na urządzenie i nie siadać na nim.

Waż zawsze układać w sposób uniemożliwiający potknięcie.

Nie pozostawiać urządzenia bez nadzoru.

Odkurzacza nie wolno stosować ani przechowywać na wolnym powietrzu.

 **WAŻNE** – Maszynę wolno użytkować i przechowywać wyłącznie w pomieszczeniach.

Kwasy, aceton i rozpuszczalniki mogą nadtrafić elementy urządzenia.

 Każdorazowo przed przystąpieniem do konserwacji lub czyszczenia urządzenia i po zakończeniu użytkowania

urządzenie trzeba wyłączyć i wyjąć z niego akumulator.

Do czyszczenia odkurzacza nie stosować myjek parowych ani myjek wysokociśnieniowych.

Jeżeli urządzenie nie jest przez dłuższy czas czyszczone, szczególnie w przypadku używania go w zakładach spożywczych, istnieje niebezpieczeństwo rozprzestrzeniania się bakterii: zawsze bezpośrednio po użyciu wyczyścić i zdezynfekować urządzenie.



Nigdy nie otwierać urządzenia na dworze podczas deszczu lub burzy.

Nie stosować urządzenia w niskich (<-20°C) ani bardzo wysokich (>40°C) temperaturach.

Nie używać urządzenia w pomieszczeniach zagrożonych wybuchem.

Zwracać uwagę na bezpieczne ustawienie odkurzacza.

Jeśli wydmuchiwanie powietrze powraca do pomieszczenia, należy zapewnić wystarczającą częstotliwość wymiany powietrza L w pomieszczeniu. Przestrzegać przepisów obowiązujących w kraju zastosowania.

 Ważne! W urządzeniu  znajduje się pył szkodliwy dla zdrowia. Opróżnianie i konserwację urządzenia, włącznie z utylizacją zbiorników na pył, wolno przeprowadzać wyłącznie fachowcom posiadającym odpowiednie wyposażenie ochronne.

 Ostrzeżenie przed ogólnym niebezpieczeństwem!



Ostrożnie! Nie użytkować urządzenia bez uprzedniego zapoznania się z instrukcją obsługi!

OSTRZEŻENIE – Operatorzy muszą się zapoznać ze sposobem użytkowania odkurzacza.

OSTRZEŻENIE – Maszynę bezzwłocznie wyłączyć, jeżeli wydobywa się z niej piana lub ciecz.

WAŻNE! Regularnie czyścić i sprawdzać elektrody (25) pod kątem uszkodzeń.

Urządzenie jest przeznaczone do odkurzania substancji w niewielkim stopniu zagrażających zdrowiu. Urządzenie nie nadaje się do redukcji pyłu drzewnego w powietrzu.

Pyły z takich materiałów jak powłoki malarskie zawierające ołów, niektóre gatunki drewna, minerały i metale mogą być szkodliwe dla zdrowia. Dotykание lub wdychanie takich pyłów może wywołać reakcje alergiczne i/lub choroby układu oddechowego u użytkownika lub osób znajdujących się w pobliżu. Niektóre rodzaje pyłów, jak pył dębowy czy buczynowy, są uważane za rakotwórcze, szczególnie w połączeniu z dodatkowymi substancjami stosowanymi przy obróbce drewna (chromian, środki impregnujące do drewna).



Tabliczka informacyjna dla maszyn do pyłów klasy L:



Tabliczka informacyjna dla maszyn zamontowanym filtrem HEPA

Transport akumulatorów litowo-jonowych:

Wysyłka akumulatorów litowo-jonowych podlega przepisom dot. przewozu towarów niebezpiecznych (UN3480 i UN3481). W przypadku wysyłki akumulatorów litowo-jonowych zapoznać się z aktualnie obowiązującymi przepisami. W razie potrzeby zasięgnąć informacji w firmie transportowej. Certyfikowane opakowania są dostępne w Metabo.

Akumulatory wolno wysyłać, tylko jeżeli ich obudowa jest nieuszkodzona i z wnętrza nie wydostaje się płyn. Na czas transportu wyjąć akumulator z maszyny. Zabezpieczyć styki przed zwarcieniem (np. zaizolować taśmą klejącą).

5. Elementy urządzenia

Patrz strona 2.

- 1 Zbiornik
- 2 Zatrzaski
- 3 Wąż ssący
- 4 Osłona akumulatora
- 5 Przycisk zwalniania blokady osłony akumulatora
- 6 Przełącznik
- 7 Uchwyt do przenoszenia
- 8 Mufa przyłączeniowa
- 9 Przycisk oczyszczania filtra „PressClean” (PC)
- 10 Pas do przenoszenia
- 11 Wskaźnik stanu naładowania akumulatora
- 12 Przycisk wskaźnika stanu naładowania akumulatora
- 13 Akumulator*
- 14 Przycisk zwalniania blokady akumulatora
- 15 Przelotki do mocowania pasa do przenoszenia
- 16 Otwór ssący
- 17 Dysza ssąca
- 18 Część górna

- 19 Rury ssące
- 20 Uchwyt na rury ssące
- 21 Worek filtrujący z flizeliny
- 22 Filtr fałdowany
- 23 Mocowanie filtra fałdowanego
- 24 Śruba filtra fałdowanego
- 25 Elektrody ze stali nierdzewnej

* nie jest dostarczany w komplecie

6. Uruchomienie

Przed rozruchem sprawdzić, czy zastosowany akumulator jest odpowiedni dla urządzenia.

6.1 Montaż uchwytu na rury ssące

Patrz str. 2 rys. C

- W zbiorniku znajduje się uchwyt (20) oraz dwa wkręty z rowkiem krzyżowym.
- Uchwyt zamontować śrubami do obudowy odkurzacza w sposób zaprezentowany na rys. C.

6.2 Wyjąć cały osprzęt znajdujący się w zbiorniku

6.3 Zakładanie worka filtrującego z flizeliny (21) (patrz strona 2, rys. D.)

Wyłączyć urządzenie, otworzyć zatrzaski (2). Zdjąć górną część (18) ze zbiornika (1).

Worek filtrujący z flizeliny (21) umieścić w zbiorniku (1) w sposób zaprezentowany na rys. D, strona 2. Ponownie założyć część górną (18) i zamknąć zatrzaski (2).

6.4 Akumulator

Przed pierwszym użyciem naładować akumulator (13).

W razie spadku mocy ponownie naładować akumulator.

Optymalna temperatura przechowywania wynosi od 10°C do 30°C.

6.5 Wymywanie i wkładanie akumulatora

Wymywanie: nacisnąć przycisk zwalniania blokady akumulatora (14) i wyjąć akumulator (13).

Zakładanie: wsunąć akumulator (13) do zatrzaśnięcia w blokadzie.

6.6 Pas do przenoszenia

W razie potrzeby zaczepić haki pasa do przenoszenia Metabo w **obu** przelotkach (15) na urządzeniu. Ustawić odpowiednią długość pasa do przenoszenia.

Przenoszenie:

Urządzenie wolno przenosić wyłącznie z użyciem pasa do przenoszenia Metabo. **NIE** przenosić urządzenia z pasem do przenoszenia założonym na szyję.

7. Urządzenie

7.1 Włączanie/wyłączanie

Wyłączyć/włączyć urządzenie przełącznikiem (6).

Stoień II: wysoka moc ssąca

- Prace z adapterem do odsysania pyłu podczas wiercenia (DDE 14, 6.30829), zalecana do odkurzania powierzchni profilowanych, np. wykładzin dywanowych.

Stoień I: średnia moc ssąca

- Zalecana do odkurzania gładkich powierzchni, przy pracy urządzeniami akumulatorowymi, które generują niewielkie zapylenie (szlifierki akumulatorowe, kapówki akumulatorowe, wyrzynarki akumulatorowe itd.), ...

Stoień 0: wyłączony

7.2 PressClean

Aby oczyścić filtr fałdowany (22) silnym strumieniem powietrza: ustawić przełącznik (6) w położeniu **II**, zamknąć światło mufy przyłączeniowej (8) lub otworu ssącego (16) i kilkukrotnie nacisnąć przycisk (9) (min. 3-krotnie).

8. Użytkowanie

8.1 Maszyna jest przeznaczona do zastosowań na mokro i na sucho.

Urządzenia nie wolno włączać bez zamontowanego filtra fałdowanego (22).

Odkurzanie na mokro

- Na czas odkurzania na mokro usunąć worek filtrujący z włókniny.
- Po osiągnięciu maksymalnego poziomu wody maszyna wyłącza się automatycznie.

INFORMACJA: Przy szybkim zasysaniu wody możliwe jest zebranie mniejszej ilości niż przy zasysaniu powolnym.

INFORMACJA: Podczas zasysania wody filtr ulega zamoczeniu. Przed użyciem urządzenia do odkurzania na sucho upewnij się, że upłynął czas wymagany do wyschnięcia i wszystkie elementy są suche.

 W przypadku zasysania cieczy nieprzewodzących prądu (np. emulsji, olejów i smarów wiertarskich) urządzenie nie wyłącza się samoczynnie po zapelnieniu zbiornika. Wymagane jest stałe monitorowanie stanu napełnienia zbiornika oraz jego odpowiednio wczesne opróżnienie.

INFORMACJA: Urządzenie trzeba wyłączyć, jeśli wyłączenie po zapelnieniu zbiornika nie działa, a zasysane ciecz dostanie się do silnika i zacznie wypytywać z urządzenia. Pozostawić urządzenie do całkowitego wyschnięcia.

Po odkurzeniu na mokro, po całkowitym wyschnięciu filtra z zastosowaniem funkcji oczyszczania oczyścić filtr fałdowany (22). Zanieczyszczone elektrody ze stali nierdzewnej czyścić szczotką drucianą. Zbiornik (1) czyścić wilgotną szmatką, a następnie wytrzeć do sucha.

Odkurzanie na sucho

Odkurzać, tylko jeżeli filtr fałdowany (16), urządzenie i osprzęt są suche. W stanie wilgotnym pył może przywierać i tworzyć osady.

Do odkurzania na sucho zaleca się stosowanie worka filtrującego z flizeliny.

8.2 Transport

Waż ssący (3) zamocować na urządzeniu w sposób pokazany na rys. A na stronie 2.

Część górna (18) musi być pewnie połączona ze zbiornikiem (1) – sprawdzić prawidłowe zablokowanie zatrzasków (2).

Przełącznik (6) ustawić w położeniu „0”.

8.3 Korzystanie z osprzętu

Przy wykorzystaniu dysz ssących i/albo rur zaleca się zamontowanie mufy przyłączeniowej (8) pomiędzy węzłem ssącym (3) a stosowaną dyszą ssącą / rura ssącą.

9. Czyszczenie

9.1 Ogólne uwagi dotyczące czyszczenia

Wyłączyć urządzenie i wyjąć akumulator.

Zbiornik (1) i osprzęt czyścić wodą. Część górną (18) wycierać wilgotną ściereczką.

Ważne! W urządzeniu znajduje się pył szkodliwy dla zdrowia. Opróżnianie i konserwację urządzenia, włącznie z utylizacją zbiorników na pył, wolno przeprowadzać wyłącznie fachowcom posiadającym odpowiednie wyposażenie ochronne.

Opróżnianie zbiornika

 W przypadku pyłów klasy L dozwolone wyłączenie do pyłów o wartości narażenia zawodowego > 1 mg/m³.

- Przełącznik (6) w położeniu „0”
- Wyjąć akumulator (13).
- Otworzyć zatrzaski (2). Zdjąć część górną (18) ze zbiornika (1).
- Opróżnić zbiornik.

Utylizacja worka filtrującego z flizeliny

- Przełącznik (6) w położeniu „0”
- Wyjąć akumulator (13).
- Otworzyć zatrzaski (2). Zdjąć część górną (18) ze zbiornika (1).
- Ostrożnie wyjąć worek filtrujący z flizeliny (21).
- Zachować ostrożność przy obchodzeniu się z pyłem i jego utylizacji!
- Odessane zanieczyszczenia utylizować zgodnie z obowiązującymi przepisami.

Oczyszczanie filtra fałdowanego za pomocą funkcji PressClean

- Oczyszczyć filtr fałdowany zgodnie z opisem z rozdziału 7.2

Reczne oczyszczanie filtra fałdowanego

- Wyjąć filtr fałdowany zgodnie z opisem z rozdziału 10.2.
- Od czasu do czasu wystukać brud osadzający się na filtrze fałdowanym (22). W przypadku silnego

zabrudzenia filtr można wyczyścić wodą i miękką szcztotką. Następnie dokładnie wysuszyć.

10. Konserwacja

10.1 Uwagi ogólne



Przed każdą konserwacją wyłączyć urządzenie i wyjąć akumulator.



Czyszczenie urządzenia (patrz rozdział 9.).

Urządzenie wolno konserwować wyłącznie odpowiednio przeszkolonym konserwatorom. W celu przeprowadzenia konserwacji zdemontować, wyczyścić i poddać konserwacji odkurzaczy, na ile jest to możliwe bez narażenia na niebezpieczeństwo zdrowia konserwatorów i osób trzecich.

Środki ostrożności

Odpowiednie środki ostrożności obejmują: czyszczenie przed demontażem, zapewnienie lokalnej, wymuszonej wentylacji oczyszczonym powietrzem miejsca demontażu odkurzacza, jak również czyszczenie strefy konserwacji oraz stosowanie odpowiednich środków ochrony indywidualnej.

Podczas konserwacji lub napraw zutilizować wszystkie zanieczyszczone przedmioty, których nie można wystarczająco oczyścić. Przedmioty te utylizować w szczelnie zamkniętych workach zgodnie z obowiązującymi przepisami dotyczącymi utylizacji tego rodzaju odpadów.

10.2 Wymiana filtra fałdowanego (22)

- Przed wymianą oczyścić filtr fałdowany („PressClean” patrz rozdział 7.2)
- Przełącznik (6) w położeniu „0”
- Wyjąć akumulator (13).
- Otworzyć zatrzaski (2). Zdjąć część górną (18) ze zbiornika (1).
- Odkręcić śrubę (24) na dole części górnej (patrz rys. E, strona 2) tak, aby możliwe było wyjęcie filtra fałdowanego (22) wraz z mocowaniem filtra fałdowanego (23).
- Wyjęty filtr fałdowany (22) natychmiast zamknąć w pyłoszczelnym worku z tworzywa sztucznego i zutilizować zgodnie z przepisami.
- Nowy filtr fałdowany (22) umieścić w mocowaniu filtra fałdowanego (23) i zamocować w odkurzaczu za pomocą śruby (24). Zapewnić czyste i mocne osadzenie filtra fałdowanego.

10.3 Kontrola techniczna

Kontrolę techniczną urządzenia np. pod kątem uszkodzeń filtra i szczelności urządzenia przeprowadzać przynajmniej raz w roku w serwisie producenta lub zlecić ją odpowiednio przeszkolonej osobie.

11. Usuwanie usterek

Zmniejszenie mocy ssącej:

Przestrzegać wskazówek zawartych w rozdziale 9. Czyszczenie.

- Czy filtr fałdowany (22) jest zabrudzony? – Wyczyścić.
- Czy worek filtrujący z flizeliny (21) jest pełny? – Wymienić.
- Czy zbiornik (1) jest pełny? – Opróżnić.
- Czy dysza, rury lub wąż są niedrożne? – Wyczyścić.
- Czy akumulator (13) jest słaby? – Naładować/ wymienić akumulator (13).

Urządzenia nie można uruchomić:

- Czy akumulator (13) jest rozładowany? – Naładować/wymienić akumulator (13).
- Detekcja poziomu wody aktywna – opróżnić zbiornik (1), przełącznik (6) ustawić w położeniu „0”, a następnie ponownie uruchomić odkurzacza ustawiając stopień „I” lub „II”.

Z wylotu wydobywa się pył:

- Czy filtr fałdowany jest uszkodzony? – Sprawdzić filtr fałdowany, w razie potrzeby wymienić (patrz rozdział 10.2).

Urządzenie wyłączyło się samoczynnie:

Przyczyny usterek i sposoby ich usuwania:

- **Akumulator jest prawie rozładowany:** (układ elektroniczny chroni akumulator przed uszkodzeniem wskutek całkowitego rozładowania). Wskaźnik stanu naładowania (11) miga po naciśnięciu przycisku wskaźnika stanu naładowania na akumulatorze, co oznacza, że akumulator jest prawie rozładowany i trzeba go ponownie naładować!
- Nieprawidłowo wsunięty akumulator: sprawdzić i poprawić.
- Długotrwałe przeciążenie urządzenia prowadzi do **wyłączenia termicznego**. Pozostawić urządzenie lub akumulator do całkowitego ostygnięcia.

Informacja: Jeżeli akumulator jest bardzo ciepły, zaleca się umieszczenie go w ładowarce „AIR COOLED” w celu szybszego schłodzenia.

- Detekcja poziomu wody aktywna – opróżnić zbiornik (1), przełącznik (6) ustawić w położeniu „0”, a następnie ponownie uruchomić odkurzacza ustawiając stopień „I” lub „II”.



Nie manipulować przy urządzeniu. Zwrócić się do autoryzowanego warsztatu lub punktu serwisowego Metabo (patrz rozdział 13. Naprawa)

12. Osprzęt

Używać wyłącznie oryginalnych akumulatorów i osprzętu Metabo.

Stosować wyłącznie osprzęt, który spełnia wymogi i parametry określone w niniejszej instrukcji obsługi.

W razie zainteresowania kupnem osprzętu zapraszamy do kontaktu ze sprzedawcą.

- A Akumulatory o różnych pojemnościach. Kupować wyłącznie akumulatory o napięciu odpowiednim do posiadanego elektronarzędzia.

Nr kat.: 625367000 18 V 4,0 Ah (LiHD)

Nr kat.: 625369000 18 V 8,0 Ah (LiHD)

Nr kat.: 625369000 18 V 5,2 Ah (Li-Ion)
itd.B Ładowarki:
627378000 ASC 145, 627044000 ASC 55
itd.C Filtr fałdowany do AS 18 HEPA PC Compact
(630213000)D Filtr fałdowany AS18 LPC Compact
(630212000)

E 3 rury ssące i mufa do AS 18 LPC (630168000)

F 5 worków filtrujących z flizeliny 6 l, AS 18 L PC
Compact (630164000)G Elastyczny wąż ssący Ø 32 mm, dł. 0,7-3,5 m
(630176000)

H Dysza ssąca 120 mm (630320000)

I Ssawka szczelinowa 200 mm (630323000)

Kompletny program osprzętu można znaleźć na
stronie www.metabo.com lub w katalogu.

V = maks. pojemność pojemnika

Typowe poziomy hałasu A w ocenie akustycznej:

 L_{pA} = poziom ciśnienia akustycznego L_{WA} = poziom mocy akustycznej K_{pA} , K_{WA} = niepewność pomiarowa

IP = stopień ochrony

Podczas pracy poziom hałasu może przekroczyć
wartość 80 dB(A).**Nosić ochronniki słuchu!**Wartości pomiarów ustalone w oparciu o normę
EN 60704.

== Prąd stały

Zamieszczone dane techniczne podlegają
tolerancji (odpowiednio do obowiązujących
standardów).

13. Naprawa

Wszelkie naprawy urządzeń wolno wykonywać
wyłącznie wykwalifikowanym elektrykiem!Stosować wyłącznie oryginalne części zamienne
firmy Metabo.W sprawie naprawy elektronarzędzia należy się
zwrócić do przedstawiciela Metabo. Adresy są
dostępne na stronie www.metabo.com.Wykazy części zamiennych można pobrać pod
adresem www.metabo.com.

14. Ochrona środowiska

Nie wrzucać akumulatorów do wody.

W trosce o środowisko naturalne nie
wyrzucać elektronarzędzi ani akumulatorów
wraz z odpadami komunalnymi.Przestrzegać krajowych przepisów dotyczących
segregacji odpadów i recyklingu zużytych maszyn,
opakowań i osprzętu.Przed utylizacją rozładować akumulator w elektro-
narzędziu. Zabezpieczyć styki przed zwarcie (np.
zaizolować taśmą klejącą).

15. Dane techniczne

Wyjaśnienia do informacji podanych na stronie 2.

Prawo do zmian związanych z postępowaniem
technicznym zastrzeżone.

K = klasa pyłów. Zgodnie z EN 60335-2-69.

dł. x szer. x wys. = wymiary zewnętrzne

U = napięcie sieciowe

 S_{\varnothing} = średnica węża ssącego S_L = długość węża ssącego p_{U1} = maks. podciśnienie (w wężu) p_{U2} = maks. podciśnienie (w dmuchawie)

A = powierzchnia filtra

 $V_{l/min1}$ = przepływ powietrza (w wężu) $V_{l/min2}$ = przepływ powietrza (w dmuchawie) D_{max1} = maks. przepływ (w wężu) D_{max2} = maks. przepływ (w dmuchawie)

Πρωτότυπο οδηγίων χρήσης

1. Δήλωση συμμόρφωσης

Δηλώνουμε με ίδια ευθύνη: Αυτές οι συσκευές αναρρόφησης, που αναγνωρίζονται μέσω τύπου και αριθμού σειράς *1), ανταποκρίνονται σε όλες τις σχετικές διατάξεις των οδηγιών *2) και των προτύπων *3). Τεχνικά έγγραφα στο *4) - βλέπε σελίδα 3.

2. Σκόπιμη χρήση

Ο απορροφητήρας είναι κατάλληλος για αναρρόφηση σκόνης και στερεών σωμάτων (θραύσματα γυαλιού, καρφιά κ.λπ.) και ακατάλληλος για υλικά, η θερμοκρασία των οποίων υπερβαίνει τους 60°C.

Ο απορροφητήρας είναι κατάλληλος για την αναρρόφηση υγρών.

Αυτή η συσκευή δεν προορίζεται για χρήση από άτομα με περιορισμένες φυσικές, αισθητήριες ή πνευματικές ικανότητες ή με ανεπαρκή εμπειρία και/ή ανεπαρκείς γνώσεις, εκτός εάν επιτηρούνται από ένα υπεύθυνο για την ασφάλειά τους άτομο ή έχουν λάβει από αυτό οδηγίες, για τον τρόπο με τον οποίο πρέπει να χρησιμοποιείται η συσκευή.

Τηρείτε τους κανόνες της εκάστοτε χώρας καθώς και τις υποδείξεις του κατασκευαστή του τεμαχίου επεξεργασίας.

Το προϊόν αυτό προορίζεται για επαγγελματική χρήση, για παράδειγμα σε ξενοδοχεία, σχολεία, νοσοκομεία, εργοστάσια, καταστήματα και γραφεία.

Απαγορεύεται η αναρρόφηση σκόνης που περιέχει αμίαντο.

Δεν επιτρέπεται να αναρροφηθεί καμία εύφλεκτη σκόνη.

Δεν επιτρέπεται η αναρρόφηση εύφλεκτων ή εκρηκτικών διαλυτικών μέσων, αντικειμένων που έχουν εμποτιστεί με υγρά που περιέχουν διαλυτικά μέσα, κοινών που μπορούν να εκραγούν, αραιωτικών μέσων η θερμοκρασία των οποίων υπερβαίνει τους 60 °C. Διαφορετικά υπάρχει κίνδυνος έκρηξης και πυρκαγιάς! Η συσκευή δεν επιτρέπεται να χρησιμοποιηθεί κοντά σε αναφλέξιμα αέρια και εύφλεκτες ουσίες.

Για ζημιές που ενδέχεται να προκύψουν από χρήση όχι σύμφωνα με τον σκοπό προορισμού φέρει την αποκλειστική ευθύνη ο χρήστης.

Πρέπει να τηρούνται οι γενικά αναγνωρισμένες προδιαγραφές περί πρόληψης ατυχημάτων και οι παραδίδόμενες υποδείξεις ασφαλείας.



Ο απορροφητήρας είναι κατάλληλος για την αφαίρεση ξηρής, μη εύφλεκτης σκόνης,

ξυλοκομίας και άλλων ελαφρώς επικίνδυνων κοινών με οριακές τιμές επαγγελματικής έκθεσης > 1 mg/m³.



Ο απορροφητήρας είναι κατάλληλος για διαχωρισμό ξηρών, μη εύφλεκτων σκονών και ξυλοκομιών. Ο βαθμός διαχωρισμού του

φίλτρου HEPA είναι 99,95%.

3. Γενικές επισημάνσεις ασφαλείας



Πριν τη χρήση της συσκευής διαβάστε με προσοχή όλες τις συνημμένες υποδείξεις ασφαλείας και τις οδηγίες χρήσης. Φυλάξτε όλα τα συνημμένα έγγραφα και παραχωρήστε σε άλλους τη συσκευή σας μόνο μαζί με αυτά τα έγγραφα.



Πριν τη χρήση πρέπει να εφοδιαστούν οι χρήστες με πληροφορίες, υποδείξεις και να εκπαιδευτούν για τη χρήση της συσκευής και των ουσιών, για τις οποίες πρέπει να χρησιμοποιηθεί η συσκευή, συμπεριλαμβανομένης της ασφαλούς διαδικασίας της απόσυρσης του συλλεγόμενου υλικού.

4. Ειδικές υποδείξεις ασφαλείας



Προσέξτε για τη δική σας προστασία καθώς και για την προστασία της συσκευής σας εκείνα τα σημεία του κειμένου, που χαρακτηρίζονται με αυτό το σύμβολο!

Μην επιτρέψετε ποτέ τη χρήση της συσκευής σε παιδιά.

Τα παιδιά πρέπει να επιβλέπονται, για να εξασφαλίζεται, ότι δεν παίζουν με τη συσκευή.

Προσοχή! Χρησιμοποιείτε μόνο τα συμπαραδιδόμενα με τη συσκευή ή τα αναφερόμενα στις οδηγίες χρήσης εξαρτήματα. Η χρήση άλλων εξαρτημάτων μπορεί να θέσει σε κίνδυνο την ασφάλεια.

Δεν επιτρέπεται να εκτελούνται εργασίες διαφορετικές, από αυτές που περιγράφονται εδώ.

Σε περίπτωση μη ενδεδειγμένης χρήσης, ακατάλληλου χειρισμού ή μη σωστής επισκευής, δεν αναλαμβάνεται καμία ευθύνη για τις ενδεχομένως προκύπτουσες ζημιές.

Βεβαιωθείτε ότι έχει απενεργοποιηθεί το εργαλείο κατά την τοποθέτηση της μπαταρίας.

Προτού πραγματοποιήσετε μια οποιαδήποτε ρύθμιση, αλλαγή εξοπλισμού, συντήρηση ή καθαρισμό αφαιρέστε την μπαταρία από το εργαλείο.



Προστατέψτε τις μπαταρίες από την υγρασία!



Μην εκθέτετε τις επαναφορτιζόμενες μπαταρίες στη φωτιά!

Μην χρησιμοποιείτε ελαττωματικές ή παραμορφωμένες επαναφορτιζόμενες μπαταρίες! Μην ανοίγετε τις επαναφορτιζόμενες μπαταρίες! Μην ακουμπάτε ή βραχυκυκλώνετε τις επαφές των επαναφορτιζόμενων μπαταριών!



Από τις ελαττωματικές επαναφορτιζόμενες μπαταρίες ιόντων λιθίου (Li-Ion) μπορεί να εξέλθει εύφλεκτο υγρό!



Σε περίπτωση που χυθεί το υγρό της μπαταρίας και έρθει σε επαφή με το δέρμα σας, ξεπλύνετε το αμέσως με πολύ νερό. Σε περίπτωση που πέσει υγρό της μπαταρίας στα μάτια σας, πλύνετε τα μάτια σας με καθαρό νερό και πηγαίνετε χωρίς καθυστέρηση στον γιατρό! Εάν το εργαλείο χαλάσει, αφαιρέστε την επαναφορτιζόμενη μπαταρία.

Μη θέσετε τη συσκευή συμπεριλαμβανομένων και των εξαρτημάτων σε λειτουργία όταν:

- η συσκευή εμφανίζει εμφανείς ζημιές (ρωγμές/θραύσεις),
- η επαναφορτιζόμενη μπαταρία είναι ελαττωματική,
- υπάρχει υποψία για ένα μη ορατό ελάττωμα (μετά από πτώση).

Χρησιμοποιείτε τη συσκευή μόνο με κλειστό το κάλυμμα της επαναφορτιζόμενης μπαταρίας.

Κρατήστε το κάλυμμα της επαναφορτιζόμενης μπαταρίας κλειστό ακόμα και χωρίς τοποθετημένη επαναφορτιζόμενη μπαταρία.

Μετά το κλείσιμο του καλύμματος της επαναφορτιζόμενης μπαταρίας πρέπει να ελέγξετε εάν η απασφάλιση του καλύμματος είναι ασφαλισμένη.

Μην κατευθύνετε το ακροφύσιο, τον εύκαμπτο ή σταθερό σωλήνα πάνω σε ανθρώπους ή ζώα.

eI ΕΛΛΗΝΙΚΑ

Μην ανεβαίνετε ή μην κάθεστε ποτέ πάνω στη συσκευή.

Τοποθετείτε τον σωλήνα πάντα έτσι, ώστε να μην υφίσταται κίνδυνος ανατροπής.

Μην αφήνετε τη συσκευή χωρίς επιτήρηση.

Ο απορροφητήρας δεν επιτρέπεται να χρησιμοποιείται ή να φυλάσσεται σε εξωτερικό χώρο.

 ΠΡΟΣΟΧΗ - Αυτό το εργαλείο επιτρέπεται να χρησιμοποιείται ή να φυλάσσεται μόνο σε εσωτερικούς χώρους.

Τα οξέα, η ακετόνη και οι διαλύτες μπορούν να διαβρώσουν τα εξαρτήματα της συσκευής.

 Πριν από κάθε συντήρηση, καθαρισμό της συσκευής και μετά από κάθε χρήση, απενεργοποιείτε τη συσκευή και αφαιρείτε την επαναφορτιζόμενη μπαταρία.

Για τον καθαρισμό του απορροφητήρα δεν επιτρέπεται να χρησιμοποιηθεί καμία συσκευή εκτόξευσης ατμού και κανένα πλυντικό υψηλής πίεσης.

Ανάπτυξη μικροβίων λόγω μη καθαρισμού για μεγαλύτερο χρονικό διάστημα, ειδικά σε περίπτωση χρήσης σε μονάδες επεξεργασίας τροφίμων: Καθαρίζετε και απολυμαίνετε τη συσκευή πάντοτε αμέσως μετά τη χρήση.



Μην ανοίγετε ποτέ τη συσκευή στο ύπαιθρο σε περίπτωση βροχής ή σε περίπτωση καταιγίδας.

Μη χρησιμοποιείτε τη συσκευή σε πολύ χαμηλές (<-20°C) ή πολύ υψηλές (>40°C) θερμοκρασίες.

Η συσκευή δεν επιτρέπεται να λειτουργεί σε επικίνδυνους για έκρηξη χώρους

Προσέξτε την ασφαλή στήριξη του απορροφητήρα.

Όταν ο αέρας εξαερισμού επιστρέφει στο χώρο, πρέπει να υπάρχει ένας επαρκής ρυθμός αλλαγής του αέρα L στο χώρο. Προσέξτε τις εθνικές διατάξεις.

 Προσοχή! Αυτή η συσκευή  εμπεριέχει βλαβερή για την υγεία σκόνη. Οι διαδικασίες εκκένωσης και συντήρησης, συμπεριλαμβανομένης της απόσυρσης των δοχείων συλλογής της σκόνης, επιτρέπεται να πραγματοποιούνται μόνο από ειδικευμένα άτομα, τα οποία φέρουν αντίστοιχο εξοπλισμό προστασίας.

 Προειδοποίηση από γενικό κίνδυνο!

 Προσοχή! Μην χρησιμοποιείτε τη συσκευή χωρίς να έχετε διαβάσει τις οδηγίες χρήσης!

ΠΡΟΕΙΔΟΠΟΙΗΣΗ - Τα άτομα χειρισμού πρέπει να ενημερωθούν σχετικά με τη χρήση αυτών των απορροφητήρων.

ΠΡΟΕΙΔΟΠΟΙΗΣΗ-Όταν εξέρχεται αφρός ή υγρό από το μηχανήμα, να απενεργοποιείται αμέσως.

ΠΡΟΣΟΧΗ! Πρέπει να καθαρίζετε τακτικά τα ηλεκτρόδια (25) και να

τα ελέγχετε για τυχόν ένδειξη ζημιών.

Η συσκευή είναι κατάλληλη για την αναρρόφηση ελαφρώς βλαβερών για την υγεία υλικών. Η συσκευή δεν είναι κατάλληλη για τη μείωση της σκόνης ξύλου στον αέρα.

Οι σκόνες από υλικά, όπως μιογιά που περιέχει μόλυβδο, μερικά είδη ξύλου, ορυκτά και μέταλλα, μπορούν να είναι επιβλαβείς για την υγεία. Η επαφή ή η εισπνοή της σκόνης μπορεί να προκαλέσει αντιδράσεις και/ή αναπνευστικά νοσήματα στα πλησίον ευρισκόμενα άτομα.

Ορισμένες σκόνες, όπως σκόνη δρυός ή οξιάς ισχύουν ως καρκινογόνες, ιδιαίτερα σε συνδυασμό με πρόσθετα υλικά επεξεργασίας ξύλου (χρωμικό υλικό, υλικό προστασίας ξύλου).



Πινακίδα υπόδειξης για μηχανήματα της κατηγορίας

σκόνης L:



Πινακίδα υπόδειξης για μηχανήματα με ενσωματωμένο

φίλτρο HEPA

Μεταφορά των μπαταριών ιόντων λιθίου:

Η αποστολή μπαταριών ιόντων λιθίου υπόκειται στη νομοθεσία περί επικίνδυνων προϊόντων (UN3480 και UN3481). Λάβετε υπόψη κατά την αποστολή μπαταριών ιόντων λιθίου την

εκάστοτε ισχύουσα νομοθεσία. Πληροφορηθείτε σχετικά ενδεχομένως από την εταιρεία μεταφορών. Πιστοποιημένη συσκευασία είναι διαθέσιμη στη Metabo.

Η αποστολή των μπαταριών μπορεί να γίνει μόνον εφόσον το περίβλημα ευρίσκεται σε καλή κατάσταση και δεν διαρρέει υγρό. Για την αποστολή της επαναφορτιζόμενης μπαταρίας αφαιρέστε την μπαταρία από το εργαλείο. Ασφαλίστε τις επαφές από τυχόν βραχυκύκλωμα (π.χ. μονώστε τις με αυτοκόλλητη ταινία).

5. Επισκόπηση

Βλέπε στη σελίδα 2.

- 1 Δοχείο
- 2 Κλεισίματα ασφάλισης
- 3 Εύκαμπος σωλήνας αναρρόφησης
- 4 Κάλυμμα επαναφορτιζόμενης μπαταρίας
- 5 Απασφάλιση καλύμματος της επαναφορτιζόμενης μπαταρίας
- 6 Διακόπτης Rocker
- 7 Λαβή μεταφοράς
- 8 Μούφα σύνδεσης
- 9 Πλήκτρο για τον καθαρισμό φίλτρου "PressClean" (PC)
- 10 Ίμάντας μεταφοράς
- 11 Ένδειξη χωρητικότητας επαναφορτιζόμενης μπαταρίας
- 12 Πλήκτρο ένδειξης της χωρητικότητας επαναφορτιζόμενης μπαταρίας
- 13 Επαναφορτιζόμενη μπαταρία*
- 14 Απασφάλιση επαναφορτιζόμενης μπαταρίας
- 15 Κρίκοι για την τοποθέτηση ενός ιμάντα μεταφοράς
- 16 Άνοιγμα αναρρόφησης
- 17 Στόμιο αναρρόφησης
- 18 Επάνω μέρος
- 19 Σωλήνες αναρρόφησης
- 20 Στήριγμα για σωλήνες αναρρόφησης
- 21 Φιλτρόςακος κετσέ
- 22 Φίλτρο πτυχώσεων
- 23 Στήριγμα φίλτρου πτυχώσεων
- 24 Βίδα φίλτρου πτυχώσεων
- 25 Ηλεκτρόδια από ανοξείδωτο χάλυβα

* δεν συμπεριλαμβάνεται στα υλικά παράδοσης

6. Έναρξη της λειτουργίας

 **Ελέγξτε πριν την έναρξη λειτουργίας αν χρησιμοποιείτε μια κατάλληλη για τη συσκευή επαναφορτιζόμενη μπαταρία.**

6.1 Τοποθέτηση στηρίγματος για σωλήνες αναρρόφησης

Βλέπε σελ. 2, εικ. C

- Το στήριγμα (20) και οι δύο βίδες Phillips υπάρχουν στο δοχείο.
- Τοποθετήστε το στήριγμα με τις βίδες στο περίβλημα του απορροφητήρα, όπως στην εικ. C.

6.2 Αφαίρεση όλων των εξαρτημάτων από το δοχείο

6.3 Τοποθέτηση φιλτρώσκαου από φλινς (21) (βλέπε σελίδα 2 εικ. D)

Απενεργοποιήστε τη συσκευή, ανοίξτε τα κλεισίματα ασφάλισης (2). Αφαιρέστε το επάνω μέρος (18) από το δοχείο (1).

Τοποθετήστε τον φιλτρώσκαο από φλινς (21) στο δοχείο (1), όπως στην εικ. D, σελίδα 2. Τοποθετήστε πάλι το επάνω μέρος (18) και κλείστε τα κλεισίματα ασφάλισης (2).

6.4 Επαναφορτιζόμενη μπαταρία

Φορτίστε την μπαταρία (13) πριν από τη χρήση. Φορτίστε ξανά την μπαταρία σε περίπτωση πτώσης της ισχύος.

Η ιδανική θερμοκρασία φύλαξης βρίσκεται μεταξύ 10°C και 30°C.

6.5 Αφαίρεση, τοποθέτηση της μπαταρίας

Αφαίρεση: Πατήστε τον πλήκτρο για την απασφάλιση της επαναφορτιζόμενης μπαταρίας (14) και αφαιρέστε την μπαταρία (13).

Τοποθέτηση: Σπρώξτε μέσα την μπαταρία (13) μέχρι να ασφαλίσει.

6.6 Ιμάντας μεταφοράς

Αν χρειαστεί, αγκιστρώστε τον γάντζο του ιμάντα μεταφοράς Metabo και στους **δύο** κρίκους (15) στη συσκευή. Ρυθμίστε τον ιμάντα μεταφοράς στο επιθυμητό μήκος.

Μεταφορά:

 Η συσκευή επιτρέπεται να μεταφέρεται μόνο με τον ιμάντα μεταφοράς Metabo. ΜΗ μεταφέρετε τη συσκευή με τον ιμάντα μεταφοράς γύρω από τον λαιμό.

7. Η συσκευή

7.1 Ενεργοποίηση/Απενεργοποίηση

Ενεργοποιήστε/απενεργοποιήστε τη συσκευή με τον διακόπτη Rocker (6).

Βαθμίδα II: Υψηλή απόδοση αναρρόφησης

- Εργασία με έναν προσαρμογέα αναρρόφησης σκόνης διάτρησης (DDE 14,

6.30829), συνιστάται σε τραχιές επιφάνειες, π.χ. σε μοκέτες.

Βαθμίδα I: μεσαία απόδοση αναρρόφησης

- Συνιστάται σε λείες επιφάνειες, επαναφορτιζόμενες συσκευές που δεν δημιουργούν πολύ σκόνη (επαναφορτιζόμενοι λειαντήρες, επαναφορτιζόμενα δισκοπρίονα κοπής ακριβείας, επαναφορτιζόμενες σέγες, κ.λπ.), ...

Βαθμίδα 0: OFF

7.2 PressClean

Για να καθαρίσετε το φίλτρο πτυχώσεων (22) με έντονο ρεύμα αέρα: Θέστε τον διακόπτη Rocker (6) στη θέση II, κρατήστε κλειστή τη μούφα σύνδεσης (8) ή το άνοιγμα αναρρόφησης (16) και ταυτόχρονα πιέστε πολλές φορές το πλήκτρο (9) (πίεση τουλάχιστον 3 φορές).

8. Χρήση

8.1 Αυτό το μηχάνημα είναι κατάλληλο για χρήσεις σε ξηρή και υγρή αναρρόφηση

Η συσκευή δεν επιτρέπεται να ενεργοποιείται χωρίς τοποθετημένο φίλτρο πτυχώσεων (22).

Λειτουργία υγρής αναρρόφησης

- Αφαιρέστε τον φιλτρώσκαο από φλινς για τη λειτουργία υγρής αναρρόφησης.
- Το μηχάνημα απενεργοποιείται αυτόματα κατά τη μέγιστη στάθμη νερού.

ΥΠΟΔΕΙΞΗ: Όταν το νερό αναρροφάται γρήγορα, τότε μπορεί να αναρροφάται μικρότερη ποσότητα νερού σε σχέση με την αργή αναρρόφηση.

ΥΠΟΔΕΙΞΗ: Το φίλτρο υγραίνεται κατά την αναρρόφηση νερού. Βεβαιωθείτε ότι υπάρχει αρκετός χρόνος για να στεγνώσει και ότι όλα τα μέρη είναι εντελώς στεγνά πριν χρησιμοποιήσετε τη συσκευή σε ξηρή αναρρόφηση σκόνης.

 Σε μη αγωγίμα υγρά (όπως υγρό γεώτρησης, λάδια και λίπη γαλακτώματος), η συσκευή δεν απενεργοποιείται όταν το δοχείο είναι γεμάτο. Η στάθμη πλήρωσης πρέπει να παρακολουθείται τακτικά και το δοχείο πρέπει να εκκελώνεται εγκαίρως.

ΥΠΟΔΕΙΞΗ: Όταν η διακοπή παροχής νερού δεν λειτουργεί και το υγρό αναρροφάται στο μοτέρ και εξέρχεται νερό από τη συσκευή, τότε διακόψτε τη λειτουργία της συσκευής. Αφήστε τη συσκευή να κρυώσει επαρκώς.

Μετά την υγρή αναρρόφηση: Καθαρίστε το φίλτρο πτυχώσεων (22) μετά το πλήρες στέγνωμα με τον καθαρισμό φίλτρου. Εάν τα ηλεκτρόδια από ανοξείδωτο χάλυβα λερωθούν, τότε καθαρίστε τα με συρμάτινη βούρτσα. Καθαρίστε το δοχείο (1) με ένα υγρό πανί και στεγνώστε το.

Στεγνή αναρρόφηση

Πραγματοποιείτε την αναρρόφηση μόνο με στεγνό φίλτρο πτυχώσεων (16), συσκευή και πρόσθετο εξοπλισμό. Στην υγρή κατάσταση μπορεί να κολλήσει η σκόνη και να σχηματίσει κρούστα.

Συνιστούμε τη χρήση φίλτρώσων από φλινς κατά την ξηρή αναρρόφηση.

8.2 Μεταφορά

Απορρόδστε τον εύκαμπο σωλήνα αναρρόφησης (3) σύμφωνα με την εικ. Α στη σελίδα 2 στο περίβλημα.

Το επάνω μέρος (18) πρέπει να είναι καλά συνδεδεμένο με το δοχείο (1) - ελέγξτε, ότι τα πλευρικά κουμπώματα ασφαλείας (2) είναι κλειστά.

Γυρίστε τον διακόπτη Rocker (6) στη θέση "0".

8.3 Χρήση πρόσθετου εξοπλισμού

Κατά τη χρήση στοιμών αναρρόφησης ή/και των σωλήνων συνιστάται να τοποθετήσετε τη μούφα σύνδεσης (8) ανάμεσα στον εύκαμπο σωλήνα αναρρόφησης (3) και τα χρησιμοποιούμενα στόμια αναρρόφησης/σωλήνες αναρρόφησης.

9. Καθαρισμός

9.1 Γενικές υποδείξεις καθαρισμού

Απενεργοποιήστε τη συσκευή και αφαιρέστε την επαναφορτιζόμενη μπαταρία.

Καθαρίστε το δοχείο (1) και τον πρόσθετο εξοπλισμό με νερό. Σκουπίστε το επάνω μέρος (18) με υγρό πανί.

Προσοχή! Αυτή η συσκευή εμπεριέχει βλαβερή για την υγεία σκόνη. Οι διαδικασίες εκκένωσης και συντήρησης, συμπεριλαμβανομένης της απόσυρσης των δοχείων συλλογής της σκόνης, επιτρέπεται να πραγματοποιούνται μόνο από ειδικευμένα άτομα, τα οποία φέρουν αντίστοιχο εξοπλισμό προστασίας.

Άδειαση του δοχείου

 Στην κατηγορία σκόνης L επιτρέπεται μόνο σε περίπτωση σκόνης με οριακές τιμές επαγγελματικής έκθεσης > 1mg/m³.

- Διακόπτης Rocker (6) στη θέση "0"
- Αφαιρέστε την επαναφορτιζόμενη μπαταρία (13).
- Ανοίξτε τα πλευρικά κουμπώματα ασφαλείας (2). Αφαιρέστε το επάνω μέρος (18) από το δοχείο (1).
- Αναποδογυρίστε το δοχείο.

Απόσυρση του φίλτρώσπου από κετσέ

- Διακόπτης Rocker (6) στη θέση "0"
- Αφαιρέστε την επαναφορτιζόμενη μπαταρία (13).
- Ανοίξτε τα πλευρικά κουμπώματα ασφαλείας (2). Αφαιρέστε το επάνω μέρος (18) από το δοχείο (1).
- Αφαιρέστε προσεκτικά τον φίλτρώσακο από φλινς (21).
- Κατά τον χειρισμό και την απόρριψη της σκόνης πρέπει να είστε προσεκτικοί!
- Αποσύρετε το υλικό αναρρόφησης σύμφωνα με τις νομικές διατάξεις.

Καθαρισμός φίλτρου πτυχώσεων με το PressClean



- Καθαρισμός του φίλτρου πτυχώσεων σύμφωνα με το κεφάλαιο 7.2

Χειροκίνητος καθαρισμός φίλτρου πτυχώσεων

- Αφαίρεση του φίλτρου πτυχώσεων σύμφωνα με το κεφάλαιο 10.2
- Τινάζετε κάπου-κάπου τη ρύπανση που βρίσκεται προσκολλημένη στο πτυχωτό φίλτρο (22). Σε περίπτωση μεγάλης ρύπανσης μπορεί να καθαριστεί το φίλτρο με νερό και μια μαλακή βούρτσά. Στη συνέχεια αφήστε το να στεγνώσει καλά.

10. Συντήρηση

10.1 Γενικές υποδείξεις

-  Πριν από κάθε συντήρηση, απενεργοποιείτε τη συσκευή και αφαιρέτε την επαναφορτιζόμενη μπαταρία.
-  Καθαρίστε τη συσκευή (βλέπε στο κεφάλαιο 9.).

Η συντήρηση επιτρέπεται να εκτελείται μόνο από εκπαιδευμένο προσωπικό συντήρησης. Για τη συντήρηση πρέπει ο απορροφητήρας να αποσυναρμολογηθεί, να καθαριστεί και να συντηρηθεί, στο βαθμό που είναι δυνατόν, χωρίς να προκύψει ένα κίνδυνος για το προσωπικό συντήρησης και για άλλα άτομα.

Μέτρα προφύλαξης

Τα κατάλληλα μέτρα προφύλαξης περιλαμβάνουν τον καθαρισμό πριν την αποσυναρμολόγηση, τη λήψη μέριμνας για τον υποχρεωτικό αερισμό με χρήση φίλτρων στον τόπο που θα αποσυναρμολογηθεί ο απορροφητήρας, τον καθαρισμό του χώρου συντήρησης και τον κατάλληλο προσωπικό εξοπλισμό προστασίας.

Κατά την εκτέλεση των εργασιών συντήρησης ή επισκευής πρέπει όλα τα μολυσμένα αντικείμενα, τα οποία δεν μπορούν να καθαριστούν ικανοποιητικά, να αποσύρονται. Τέτοια αντικείμενα πρέπει να απορρίπτονται σε στεγανές σακούλες σύμφωνα με τις ισχύουσες διατάξεις για την απόρριψη τέτοιων απορριμμάτων.

10.2 Αντικατάσταση φίλτρου πτυχώσεων (22)

- Καθαρίστε το φίλτρο πτυχώσεων πριν την αλλαγή ακόμη μία φορά ("PressClean" βλέπε κεφάλαιο 7.2)
- Διακόπτης Rocker (6) στη θέση "0"
- Αφαιρέστε την επαναφορτιζόμενη μπαταρία (13).
- Ανοίξτε τα πλευρικά κουμπώματα ασφαλείας (2). Αφαιρέστε το επάνω μέρος (18) από το δοχείο (1).
- Ξεβιδώστε τη βίδα (24) κάτω στο επάνω μέρος (βλέπε εικ. Ε, σελίδα 2), έτσι ώστε το φίλτρο πτυχώσεων (22) με το στήριγμα του φίλτρου πτυχώσεων (23) να μπορεί να αφαιρεθεί.
- Κλείστε αμέσως το φίλτρο πτυχώσεων (22) που αφαιρέσατε σε μια στεγανή από τη σκόνη

el ΕΛΛΗΝΙΚΑ

πλαστική σακούλα και απορρίψτε το, όπως ορίζει ο νόμος.

- Τοποθετήστε νέο φίλτρο πτυχώσεων (22) στο στήριγμα του φίλτρου πτυχώσεων (23) και στερεώστε ξανά με τη βίδα (24) στον απορροφητήρα. Ταυτόχρονα προσέξτε για καθαρή και καλή εφαρμογή του φίλτρου πτυχώσεων.

10.3 Τεχνικός έλεγχος

Πρέπει να πραγματοποιείται τουλάχιστον ετησίως από τον κατασκευαστή ή ένα εκπαιδευμένο άτομο ένας τεχνικός έλεγχος σκόνης, π.χ. για ζημιές του φίλτρου, στεγανότητα της συσκευής.

11. Επιδιόρθωση βλαβών

Μείωση της αναρροφητικής ικανότητας:

Προσέξτε τις υποδείξεις στο κεφάλαιο 9. Καθαρισμός.

- Φίλτρο πτυχώσεων (22) με ρύπους; - καθαρίστε.
- Φιλτρόσακος από φλιν (21) γεμάτος; - αντικαταστήστε τον.
- Δοχείο (1) γεμάτο; - αδειάστε το.
- Ακροφύσιο, σωλήνες ή εύκαμπτος σωλήνας φραγμένα; - καθαρίστε τα.
- Επαναφορτιζόμενη μπαταρία (13) αδύναμη; - Φόρτιση / αντικατάσταση επαναφορτιζόμενης μπαταρίας (13)

Η συσκευή δεν ξεκινά:

- Επαναφορτιζόμενη μπαταρία (13) άδεια; - Φορτίστε / αντικαταστήστε την επαναφορτιζόμενη μπαταρία (13).
- Αναγνώριση στάθμης νερού ενεργή - Εκκένωση δοχείου (1), μετακίνηση του διακόπτη Rocker (6) στη θέση "0" και επανακίνηση του απορροφητήρα με βαθμίδα "I" ή "II".

Στην εξαγωγή εξέρχονται σωματίδια:

- Φίλτρο πτυχώσεων ελαττωματικό; -Ελέγξτε το φίλτρο πτυχώσεων και ενδεχ. αντικαταστήστε το (βλ. κεφάλαιο 10.2).

Η συσκευή απενεργοποιήθηκε μόνη της:

Αιτίες και αντιμετώπιση:

- **Μπαταρία σχεδόν άδεια:** (η ηλεκτρονική διάταξη προστατεύει την μπαταρία από ζημιά λόγω πλήρους αποφόρτισης). Όταν η ένδειξη χωρητικότητας (11) αναβοσβήνει μετά το πάτημα του πλήκτρου επαναφορτιζόμενης μπαταρίας για την ένδειξη χωρητικότητας στην επαναφορτιζόμενη μπαταρία, η επαναφορτιζόμενη μπαταρία είναι σχεδόν άδεια και πρέπει να επαναφορτιστεί!
- Η επαναφορτιζόμενη μπαταρία δεν τοποθετήθηκε σωστά: Ελέγξτε και διορθώστε.
- Μια υπερφόρτωση της συσκευής για μεγαλύτερη χρονική διάρκεια οδηγεί σε **απενεργοποίηση λόγω υπερθέρμανσης**. Αφήστε τη συσκευή ή την μπαταρία να κρυώσει.

Υπόδειξη: Όταν η μπαταρία είναι πολύ ζεστή, είναι δυνατή μια γρηγορότερη ψύξη της μπαταρίας σε ένα φορτιστή "AIR COOLED".

- Αναγνώριση στάθμης νερού ενεργή - Εκκένωση δοχείου (1), μετακίνηση του διακόπτη Rocker (6) στη θέση "0" και επανακίνηση του απορροφητήρα με βαθμίδα "I" ή "II".

 **Μην προβείτε σε καμία τροποποίηση στη συσκευή. Απευθυνθείτε σε ένα εξουσιοδοτημένο συνεργείο ή σε ένα τμήμα εξυπηρέτησης πελατών της Metabo (βλέπε στο κεφάλαιο 13. Επισκευή)**

12. Πρόσθετος εξοπλισμός

Χρησιμοποιείτε μόνον γνήσιες επαναφορτιζόμενες μπαταρίες και εξαρτήματα της Metabo.

Χρησιμοποιείτε μόνον πρόσθετο εξοπλισμό, ο οποίος ικανοποιεί τις απαιτήσεις και τα χαρακτηριστικά στοιχεία που αναφέρονται σε αυτές τις οδηγίες λειτουργίας.

Εάν χρειάζεστε εξαρτήματα, απευθυνθείτε παρακαλούμε στον αντιπρόσωπό σας.

- A Επαναφορτιζόμενες μπαταρίες διαφορετικής χωρητικότητας. Αγοράζετε μόνο επαναφορτιζόμενες μπαταρίες με μια τάση κατάλληλη για το ηλεκτρικό σας εργαλείο.
Αρ. παραγ.: 625367000 18 V 4,0 Ah (LiHD)
Αρ. παραγ.: 625369000 18 V 8,0 Ah (LiHD)
Αρ. παραγ.: 625369000 18 V 5,2 Ah (Li-Ion) κ.λπ.
- B Φορτιστές:
627378000 ASC 145, 627044000 ASC 55 κ.λπ.
- C Φίλτρο πτυχώσεων για AS 18 HEPA PC Compact (630213000)
- D Φίλτρο πτυχώσεων για AS18 LPC Compact (630212000)
- E 3 σωλήνες αναρρόφησης και μούφα για AS 18 LPC (630168000)
- F 5 σάκοι από φλιν 6 l, AS 18 L PC Compact (630164000)
- G Εύκαμπτος σωλήνας Stretch Ø-32mm, L 0,7-3,5m (630176000)
- H Στόμιο αναρρόφησης 120 mm (630320000)
- I Στόμιο σύνδεσης 200 mm (630323000)

Πλήρες πρόγραμμα εξαρτημάτων, βλέπε www.metabo.com ή στον κατάλογο.

13. Επισκευή

Οι επισκευές στις συσκευές επιτρέπεται να διενεργούνται μόνον από ηλεκτροτεχνίτες! Χρησιμοποιείτε μόνο γνήσια ανταλλακτικά Metabo.

Για ηλεκτρικά εργαλεία Metabo που έχουν ανάγκη επισκευής απευθυνθείτε στην αντίστοιχη αντιπροσωπεία της Metabo. Διευθύνσεις βλέπε www.metabo.com.

Τους καταλόγους ανταλλακτικών μπορείτε να τους κατεβάσετε στη διεύθυνση www.metabo.com.

14. Περιβαλλοντολογική προστασία

Μην πετάτε τις μπαταρίες στο νερό.



Προστατέψτε το περιβάλλον και μην πετάτε τα ηλεκτρικά εργαλεία και τις μπαταρίες στα οικιακά απορρίμματα.

Τηρείτε τους εθνικούς κανονισμούς για την ξεχωριστή συγκέντρωση και για την ανακύκλωση των άχρηστων εργαλείων, συσκευασιών και εξαρτημάτων.

Πριν την απόσυρση εκφορτίστε την μπαταρία στο ηλεκτρικό εργαλείο. Ασφαλίστε τις επαφές από τυχόν βραχυκύκλωμα (π.χ. μονώστε τις με αυτοκόλλητη ταινία).

15. Τεχνικά στοιχεία

Διευκρινίσεις σχετικά με τα στοιχεία στη σελίδα 2.

Διατηρούμε το δικαίωμα για αλλαγές, που εξυπηρετούν την τεχνική πρόοδο.

K	= Κατηγορίας σκόνης. Σύμφωνα με το πρότυπο EN 60335-2-69.
MxΠxY	= Εξωτερικές διαστάσεις
U	= Τάση δικτύου
S ₀	= Διάμετρος εύκαμπτου σωλήνα αναρρόφησης
S _L	= Μήκος εύκαμπτου σωλήνα αναρρόφησης
p _{U1}	= Μέγιστη υποπίεση (στον εύκαμπτο σωλήνα)
p _{U2}	= Μέγιστη υποπίεση (στο φυσητήρα)
A	= Επιφάνεια φίλτρου
V _{l/min1}	= Απόδοση αέρα (στον εύκαμπτο σωλήνα)
V _{l/min2}	= Απόδοση αέρα (στον φυσητήρα)
D _{max1}	= Μέγιστη ροή αέρα (στον εύκαμπτο σωλήνα)
D _{max2}	= Μέγιστη ροή αέρα (στον ανεμιστήρα)
V	= Μέγιστη χωρητικότητα δοχείου

Τυπικές ηχητικές στάθμες A:

L _{pA}	= Στάθμη ηχητικής πίεσης
L _{WA}	= Στάθμη ηχητικής ισχύος
K _{pA} , K _{WA}	= Αβεβαιότητα
IP	= Κατηγορία προστασίας

Κατά την εκτέλεση εργασιών μπορεί να υπάρξει υπέρβαση της στάθμης θορύβου των 80 dB(A).



Φοράτε ωτοασπίδες!

Οι τιμές μετρήθηκαν σύμφωνα με το πρότυπο EN 60704.

--- Συνεχές ρεύμα

Τα αναφερόμενα τεχνικά στοιχεία εννοούνται με ανοχές (σύμφωνα με τις εκάστοτε ισχύουσες τεχνικές προδιαγραφές).

Eredeti használati utasítás

1. Megfelelőségi nyilatkozat

Kizárólagos felelősségünk tudatában kijelentjük: Ezek az elszívó berendezések – típus és sorozatszám alapján történő azonosítással *1) – megfelelnek az irányelvek *2) és szabványok *3) összes idevonatkozó rendelkezéseinek. A Műszaki dokumentációt *4) - lásd a 3. oldalon.

2. Rendeltetészerű használat

A porszívó por és szilárd testek felszívására használható, (üvegszilánkok, szögek stb.) kivéve azon anyagokat, amelyek 60°C-nál forróbbak.

A porszívó folyadékok felszívására használható.

A berendezést korlátozott fizikai, szenzorikus vagy szellemi képességű, illetve kellő tapasztalattal/ ismeretekkel nem rendelkező személyek nem használhatják. Kivételt képez, ha egy biztonságért felelős személy felügyeletet biztosít számukra, vagy oktatásban részesítette őket a berendezés használatára vonatkozóan.

Vegye figyelembe az országra jellemző előírásokat, valamint a nyersanyaggyártó adatait.

A jelen termék ipari célokra készült, pl. hotelekben, iskolákban, kórházakban, gyárakban, üzletekben és irodákban való használatra.

Tilos azbeszttartalmú porok felszívása.

Éghető porok felszívása tilos.

Tilos éghető vagy robbanékony oldószerek, oldószerbe mártott anyagok, robbanásveszélyes porok, valamint hígító ill. olyan termék felszívása, amely 60°C-nál forróbb. Ellenkező esetben robbanás- és égésveszély áll fenn! A készüléket gyúlékony gázok és anyagok közelében használni tilos.

A nem rendeltetészerű használat során keletkezett károkért a felhasználó felel.

Az általános balesetmegelőzési előírásokat és a mellékelt biztonsági utasításokat figyelembe kell venni.



A porszívó száraz, nem gyúlékony porok, faporok és enyhén veszélyes porok leválasztására használható, a munkahelyi határérték >

1 mg/m³.



A porszívó alkalmas száraz, nem éghető por és fapor elszívására. A HEPA szűrő leválasztási foka 99,95%.

3. Általános biztonsági utasítások



A készülék használata előtt figyelmesen és teljes egészében olvassa el a mellékelt biztonsági és használati útmutatót. Őrizze meg a mellékelt műszaki leírásokat, és csak ezekkel együtt adja tovább másnak a készüléket.



Használat előtt a felhasználót el kell látni a készülék használatára és azokra az anyagokra vonatkozó információkkal, utasításokkal és képzésekkel, amelyekre a készülék alkalmazható, ideértve a felfogott anyag kezelésére vonatkozó biztonságos eljárás ismertetését is.

4. Különleges biztonsági utasítások



Saját testi épsége és a készülék védelme érdekében tartsa be az ezzel a szimbólummal jelölt szövegrészekben foglaltakat!

Ne engedje meg, hogy gyerekek használják a készüléket.

Mindig figyelni kell arra, hogy a gyerekek ne játszhassanak a készülékkel.

Figyelem! Csak a készülékhez mellékelt vagy a használati útmutatóban megadott tartozékok használhatók. Más tartozékok használata csökkentheti a biztonságot.

Az itt leírtaktól eltérő más munkák végzése tilos.

A nem rendeltetésszerű használatból, szakszerűtlen kezelésből vagy javításból eredő esetleges károkért a gyártó nem vállal felelősséget.

Bizonyosodjon meg arról, hogy a gépet kikapcsolta, mielőtt az akkuegységet behelyezi a helyére. Beállítás, átalakítás, karbantartás vagy tisztítás előtt vegye ki az akkuegységet gépből.

 Óvja az akkuegységet a nedvességtől!

 Ne tegye ki az akkuegységet tűz hatásának!

Ne használjon sérült vagy deformálódott akkuegységet!
Ne nyissa fel az akkuegységet!
Ne érintse meg vagy ne zárja rövidebbre az akkuegység érintkezőit!

 A hibás lítium-ion akkuegységből enyhén savas, éghető folyadék folyhat ki!

 Ha az akkumulátorfolyadék kifolyik és érintkezésbe kerül a bőrével, azonnal öblítse le bő vízzel. Ha az akkumulátorfolyadék a szemébe kerül, tiszta vízzel mossa ki, és haladéktalanul vesse alá magát orvosi kezelésnek! Egy meghibásodott gép esetén el kell távolítani az akkuegységet.

Tilos üzembe helyezni a készüléket és a tartozékokat, ha:
- a készüléken felismerhető sérülés (repedés/törés) látható,
- az akkuegység megrongálódott,

- nem látható hibára utaló jeleket tapasztal (leesést követően).

A készüléket csak lezárt akkuegységfedéllel lehet használni. Az akkuegység fedelét behelyezett akkuegység nélkül is lezárva kell tartani. Az akkuegység fedelének lezárása után ellenőrizni kell, hogy a fedél kireteszelése bekattant-e.

A fűvókát, a tömlőt vagy a csövet tilos emberekre vagy állatokra irányítani.

Soha ne mászon fel vagy üljön rá a készülékre.

A tömlőt mindig úgy kell lefektetni, hogy ne lépjen fel botlásveszély.

A készüléket tilos felügyelet nélkül hagyni.

A porszívó nem használható vagy nem tárolható szabadban.

 **FIGYELEM** - A jelen készülék csak beltérben használható, vagy tárolható.

Savak, acetón és oldószerek maró hatással lehetnek a készülék alkotórészeire.

 A gépen végzett minden karbantartás, tisztítás előtt és minden használat után a gépet ki kell kapcsolni és az akkuegységet ki kell venni.

Ne használjon gőzborotvát vagy nagynyomású tisztító készüléket az elszívó berendezés tisztítására.

Amennyiben hosszabb időn át nem végzik el a készülék tisztítását, különösen élelmiszerfeldolgozó iparban való használat esetén, fennáll a csíráképződés veszélye: használat után mindig

azonnal tisztítsa ki és fertőtlenítsen a készüléket.

Soha ne nyissa fel a készüléket szabadban esőben vagy viharban.

Ne használja a készüléket alacsony (<-20°C) vagy nagyon magas (>40°C) hőmérséklet mellett.

Ne használja a készüléket robbanásveszélyes helyiségben.

Ügyeljen arra, hogy az elszívó berendezést biztonságos helyre állítsa fel.

Amennyiben a távozó levegő a helyiségbe tér vissza, elegendő L légcserét kell biztosítani. Vegye figyelembe az országos előírásokat.

 **Figyelem!** A készülék egészségkárosító port tartalmaz. A kiürítést és a karbantartást, a porgyűjtő tartály eltávolítását is beleértve, csak megfelelő védőfelszerelést viselő szakemberek végezhetik el.

 **Vigyázat, általános veszély!**

 **Vigyázat!** Ne használja a készüléket a használati utasítás elolvasása nélkül!

FIGYELMEZTETÉS - A kezelőszemélyzetet megfelelően kell tájékoztatni az elszívó berendezés használatáról.

FIGYELMEZTETÉS - Ha hab vagy folyadék lép ki a gépből, azt azonnal ki kell kapcsolni.

FIGYELEM! Az elektródákat (25) rendszeresen meg kell tisztítani és rongálódásokra tekintettel ellenőrizni kell azokat.

A készülék alkalmas enyhén egészségkárosító anyagok felszívására. A készülék nem alkalmas a belélegzésre szolgáló levegő faporszint-tartalmának csökkentésére.

Egyes anyagok, mint pl. ólomtartalmú festékek, egyes fafajták, ásványok és fémek pora egészségkárosító lehet. Ezen porok érintése vagy belélegzése allergikus reakciókat válthat ki, és/vagy a felhasználó vagy a közelben tartózkodó személyek légúti megbetegedéseit okozhatja. Bizonyos porok, mint pl. a tölgy vagy a bükk pora rákkeltőnek minősülnek, különösen a faanyagok kezelésére szolgáló adalékanyagokkal (kromátokkal, favédő szerekkel) együtt.



Tájékoztató tábla L porosztályú gépekhez:



Tájékoztató tábla HEPA szűrővel ellátott gépekhez

A lítium-ionos akkuegység szállítása:

A lítium-ionos akkuegység szállítása a veszélyes anyagokra vonatkozó jog (UN3480 és UN3481) hatásköre alá esik. Tisztázza a lítium-ionos akkuegységek küldésekor járjon utána az aktuálisan érvényes előírásoknak. Tájékozódjon adott esetben a szállító vállalkozásnál. Tanúsítvánnyal ellátott csomagolás a Metabo vállalattól igényelhető.

Csak akkor küldje el az akkuegységet, ha annak háza sértetlen és nem lép ki abból folyadék. Az akkuegységet a szállítás előtt ki kell venni a gépből. Biztosítsa az érintkezőket rövidzárlat ellen (pl. ragasztószalaggal szigetelni kell).

5. Áttekintés

Lásd a 2. oldalon.

- 1 tartály
- 2 reteszelő zárak
- 3 szívótömlő
- 4 akkufedél
- 5 akkufedél-kireteszelés
- 6 billenő kapcsoló
- 7 hordfogantyú
- 8 csatlakozó karmantyú
- 9 „PressClean“ (PC) szűrőtisztító gomb
- 10 szállító heveder
- 11 akkuegység-kapacitáskijelző
- 12 akkuegység-kapacitáskijelző gomb
- 13 akkuegység*
- 14 akkuegység-kireteszelés
- 15 fülek a szállító heveder felhelyezéséhez
- 16 szívó nyílás
- 17 szívófej
- 18 felső rész
- 19 szívócsövek
- 20 a szívócsövek tartója
- 21 pamut szűrőzsák
- 22 redős szűrő
- 23 a redős szűrő tartója
- 24 redős szűrő csavar
- 25 elektródák rozsdamentes acélból

* nem része szállítási terjedelemnek

6. Üzembe helyezés



Üzembe helyezés előtt ellenőrizze, hogy a készülékhez illő akkuegységet használ-e.

6.1 A szívócsövek tartójának felhelyezése

Lásd a C-jelű ábrát a 2. oldalon.

- A tartó (20) és a két keresztornyos csavar a tartályban található.
- A tartót a csavarokkal a porszívó házára felhelyezni, a C-jelű ábrának megfelelően.

6.2 Vegye ki az összes tartozékot a tartályból

6.3 A pamut szűrőzsák (21) behelyezése (lásd a D-jelű ábrát a 2. oldalon)

Kapcsolja ki a gépet, és nyissa fel a reteszelő zárat (2). Vegye le a felső részt (18) a tartályról (1).

Helyezze a pamut szűrőzsákot (21) a tartályba (1) a D-jelű ábrának megfelelően, ahogyan azt a 2. oldalon láthatja. Helyezze fel újra a felső részt (18) és zárja be a reteszelő zárat (2).

6.4 Akkuegység

Használat előtt tölts fel az akkuegységet (13).

Tölts fel újra az akkuegységet teljesítménycsökkenéskor.

Optimális tárolási hőmérséklet: 10°C és 30°C között.

6.5 Az akkuegység kivétele, behelyezése

Kivétel: Nyomja meg az akkuegység-kireteszelést (14) és húzza ki az akkuegységet (13).

Behelyezés: Az akkuegységet (13) bekattanásig fel kell tolni.

6.6 Szállító heveder

Szükség esetén akassza a Metabo-szállító heveder kampóit **mindkét** fülbe (15) a készüléken. Állítsa be a szállító hevedert a kívánt hosszra.

A gép szállítása:



A készülék kizárólag a Metabo szállító hevederrel szállítható.

A készülék a nyak köré tekert szállító hevederrel NEM szállítható.

7. A készülék

7.1 be-/kikapcsolása

Kapcsolja be/ki a készüléket a billenő kapcsolóval (6).

II-es fokozat: nagy szívóteljesítmény

- Fűrő porszívó adapterrel (DDÉ 14, 6.30829) való munkavégzés, javasolt profilozott felületeknél, mint pl. szőnyegpadlóknál.

I-es fokozat: közepes szívóteljesítmény

- Javasolt sima felületeknél, csekély porképződéssel járó akkus készülékeknél (akkus csiszoló, akkus fejező fűrész, akkus lyukfűrész, stb.), ...

0 fokozat: kikapcsolva

7.2 PressClean

A redős szűrő (22) erőteljes légárammal való tisztításához: állítsa a billenő kapcsolót (6) a **II** állásba, fogja le a csatlakozó karmantyút (8) vagy a szívó nyílást (16) és közben nyomja le többször a gombot (9) (nyomja le legalább 3-szor).

8. Használat

8.1 A gép nedves és száraz porszívózásra használható

A készülék felszerelt redős szűrő (22) nélkül nem kapcsolható be.

Nedves szívás

- A nedves szíváshoz távolítsa el a pamut szűrőzsákot.
- A gép a maximális vízszint elérésekor automatikusan kikapcsol.

TÁJÉKOZTATÁS: Ha gyorsan szívja fel a vizet, kisebb mennyiséget lehet csak felszívni, mint lassabb felszívás során.

TÁJÉKOZTATÁS: A szűrő víz felszívásakor nedves lesz. Győződjön meg arról, hogy elegendő idő marad a száradásra és minden szerkezeti elem jól megszárad, mielőtt a készüléket száraz porszívózásra használná.

 A nem vezető folyadékok (mint pl. emulziós fúrófolyadékok, -olajok és -zsírok) esetén nem kapcsol ki a készülék, ha a tartály tele van. A töltésszintet folyamatosan ellenőrizni kell, és a tartályt időben ki kell üríteni.

TÁJÉKOZTATÁS: Amennyiben a vízelkapcsolás nem működik, és folyadékot szívna a motorba, valamint víz lépne ki a készülékből, ki kell kapcsolni a készüléket. Hagyja megfelelően megszáradni a készüléket.

A nedves szívás után: tisztítsa meg a redős szűrőt (22) annak teljes megszáradása után a szűrőtisztítással. Amennyiben a rozsdamentes acél elektródák elszennyeződtek, azokat egy acélkefével meg kell tisztítani. Tisztítsa meg a tartályt (1) egy nedves kendővel és törölje azt szárazra.

Száraz porszívás

Csak száraz redős szűrővel (16), készülékkel és tartozékokkal dolgozzon. Nedves állapotban a por rátapadhat és megkérgesedhet.

A száraz porszívózás esetén javasoljuk pamut szűrőzsákok használatát.

8.2 Szállítás

Helyezze a szívatómlőt (3) a 2. oldalon lévő A-jelű ábrának megfelelően a készülékbe.

A felső résznek (18) szorosan csatlakoznia kell a tartályhoz (1) - ellenőrizze, hogy a reteszelő zárok (2) zárnak-e.

Állítsa a billenő kapcsolót (6) a „0” állásra.

8.3 A tartozékok használata

A szívófejek és/vagy csövek használatakor javasolt felhelyezni a csatlakozó karmantyút (8) a szívatómlő (3) és a használt szívófejek/szívócsövek közé.

9. Tisztítás

9.1 Általános tisztítási tudnivalók

Kapcsolja ki a készüléket és vegye ki az akkuegységet.

Tisztítsa meg vízzel a tartályt (1) és a tartozékokat. Törölje le a felső részt (18) egy nedves kendővel.

Figyelem! A készülék egészségkárosító port tartalmaz. A kiürítést és a karbantartást, a porgyűjtő tartály eltávolítását is beleértve, csak megfelelő védőfelszereléssel rendelkező szakemberek végezhetik el.

A tartály kiürítése

 Az L sorozatú esetében csak > 1 mg/m³ munkahelyi határértékkel rendelkező porok esetében megengedett.

- Billenő kapcsoló (6) a „0” állásban
- Vegye ki az akkuegységet (13).
- Nyissa fel a reteszelő zárokat (2). Vegye le a felső részt (18) a tartályról (1).
- Billentse ki a tartályt.

A pamut szűrőzsák ártalmatlanítása

- Billenő kapcsoló (6) a „0” állásban
- Vegye ki az akkuegységet (13).
- Nyissa fel a reteszelő zárokat (2). Vegye le a felső részt (18) a tartályról (1).
- Vegye ki óvatosan a pamut szűrőzsákot (21).
- A por kezelésekor és eltávolításakor óvatosan kell eljárni!
- Távolítsa el a szivott anyagot a törvényes előírásoknak megfelelően.

A redős szűrő PressClean-nel való tisztítása

- Tisztítsa meg a redős szűrőt a 7.2 fejezetnek megfelelően

A redős szűrő kézi tisztítása

- Vegye ki a redős szűrőt a 10.2 fejezetnek megfelelően
- A redős szűrőt (22) a rátapadt szennyeződés eltávolítására rendszeres időközönként ütögesse meg. Erős szennyeződés esetén a szűrőt vízzel és egy puha kefével tisztítsa meg. Ezután hagyja teljesen megszáradni.

10. Karbantartás

10.1 Általános tudnivalók

 Kapcsolja ki a gépet minden karbantartás előtt és vegye ki az akkut.

 Tisztítsa meg a készüléket (lásd a 9. fejezet).

A karbantartást csak képzett karbantartó személyzet végezheti el. A karbantartáshál szét kell szerelni az elszívó berendezést, meg kell azt tisztítani és el kell végezni a karbantartást, amennyire az a karbantartó személyzet és mások veszélyeztetése nélkül lehetséges.

Az elővigyázatosságra vonatkozó intézkedések

Az elővigyázatosságra vonatkozó megfelelő intézkedések magukba foglalják a szét szerelés előtti tisztítást, a porszívó berendezés helyén a szűrt kényszerszellőzés biztosítását, a

karbantartási terület tisztítását és az megfelelő személyi védőfelszerelést.

A karbantartási vagy javítási munkáknál az összes olyan szennyezett tárgyat, amelyet nem lehetett kielégítően megtisztítani, el kell távolítani. Ilyen tárgyakat nem áteresző zacskóban kell eltávolítani a személtávolításra vonatkozó érvényes előírásoknak megfelelően.

10.2 A redős szűrő (22) cseréje

- A redős szűrőt csere előtt még egyszer le kell tisztítani („PressClean“, lásd a 7.2. fejezetet)
- Billenő kapcsoló (6) a „0“ állásban
- Vegye ki az akku egységet (13).
- Nyissa fel a reteszelő zárat (2). Vegye le a felső részt (18) a tartályról (1).
- Csavarozza ki a csavart (24) a felsőrész alján (lásd az E-jelű ábrát a 2. oldalon) úgy, hogy ki lehessen venni a redős szűrőt (22) a redős szűrő tartójával (23) együtt.
- Tegye a kivett redős szűrőt (22) azonnal egy port nem áteresző műanyag zacskóba és azt az előírásoknak megfelelően távolítsa el.
- Helyezzen be egy új redős szűrőt (22) a redős szűrő tartójába (23) és rögzítse azt újra a csavarral (24) a porszívón. Ennek során ügyeljen a redős szűrő tiszta és szoros illeszkedésére.

10.3 Műszaki felülvizsgálat

A gyártó vagy egy erre képzett személy évente legalább egyszer el kell végezzen egy portechnikai ellenőrzést, pl. a szűrő rongálódására vagy a készülék szigeteltségére tekintettel.

11. Hibaelhárítás

A szívóteljesítmény csökkenése:

Vegye figyelembe a 9. Tisztítás c. fejezetben felsorolt utasításokat.

- A redős szűrő (22) elszennyeződött? - tisztítsa ki.
- Megtelt a pamut szűrőzsák (21)? - cserélje ki.
- Megtelt a tartály (1)? - ürítse ki.
- Eldugult a fűvóka, a csövek vagy a tömlő? - tisztítsa meg.
- Gyenge az akku egység (13)? - töltsé fel/cserélje ki az akku egységet (13)

A készülék nem indul:

- Lemerült az akku egység (13)? - öltse fel/cserélje ki az akku egységet (13).
- A vízszintfelismerés aktív - ürítse ki a tartályt (1), állítsa a billenő kapcsolót (6) „0“ állásra és indítsa újra a porszívót „I“ vagy „II“ fokozaton.

A kifújó nyíláson részecskék lépnek ki:

- Meghibásodott a redős szűrő? - Ellenőrizze a redős szűrőt és adott esetben cserélje ki azt (l. a 10.2 fejezetet).

A készülék magától kikapcsol:

Okok és megoldás:

- **Az akku egység majdnem teljesen lemerült:** (Az elektronika védi az akku egységet a mélykisülés okozta károkkal szemben). Amennyiben a kapacitáskijelző (11) az akkun az

akkumulátor kapacitáskijelző gombjának megnyomása után, az akku egység majdnem teljesen lemerült, azt újra fel kell tölteni!

- Az akku egységet nem tolták be teljesen: ellenőrizze és korrigálja.
- A készülék hosszabb idejű túlterhelése **hőmérséklet-lekapcsoláshoz vezet.**

Hagyja lehűlni a készüléket az akku egység nélkül.

Megjegyzés: Ha az akku egység nagyon meleg, akkor a lehűtés gyorsabban lehetséges az „AIR COOLED“ léghűtéses töltővel.

- A vízszintfelismerés aktív - ürítse ki a tartályt (1), állítsa a billenő kapcsolót (6) „0“ állásra és indítsa újra a porszívót „I“ vagy „II“ fokozaton.

⚠ Ne végezzen a készülék belsejében semmilyen beavatkozást. Forduljon egy erre kijelölt műhelyhez vagy a Metabo ügyfélszolgálatához (lásd a 13., Javítás c. fejezetet)

12. Tartozékok

Csak eredeti Metabo akku egységeket és Metabo tartozékokat használjon.

Csak olyan tartozékokat használjon, amelyek megfelelnek az ebben a használati utasításban megadott követelményeknek és adatoknak.

Ha valamilyen tartozékra van szüksége, forduljon a kereskedőjéhez.

- A Különböző kapacitású akku egységek. Csak olyan akku egységet vásároljon, amelynek feszültsége illik az elektromos kéziszerszámmal.
Rendelési sz.: 625367000 18 V 4,0 Ah (LiHD)
Rendelési sz.: 625369000 18 V 8,0 Ah (LiHD)
Rendelési sz.: 625369000 18 V 5,2 Ah (Li-Ion) stb.
- B Töltők:
627378000 ASC 145, 627044000 ASC 55 stb.
- C Redős szűrő az AS 18 HEPA PC Compact (630213000) készülékhez
- D Redős szűrő az AS18 LPC Compact (630212000) készülékhez
- E 3 db szívócső karmentyával az AS 18 LPC (630168000) készülékhez
- F 5 db pamut szűrőzsák, 6 l, AS 18 L PC Compact (630164000)
- G Sztreccs szívótömlő, Ø-32mm, H 0,7-3,5m (630176000)
- H Szívófej 120 mm (630320000)
- I Szívófej 200 mm (630323000)

A teljes tartozékprogram megtalálható a www.metabo.com honlapon vagy a katalógusban.

13. Javítás

A készülékeken végzendő javításokat csak elektromos szakember végezheti el!

Csak eredeti Metabo pótalkatrészeket használjon.

A javításra szoruló Metabo elektromos kéziszerszámokkal, kérjük, forduljon Metabo szakkereskedőjéhez. A címeiket a www.metabo.com honlapon találja.

A pótalkatrészek listája letölthető a www.metabo.com honlapról.

14. Környezetvédelem

Az akkuegységet ne dobja vízbe!



Óvja a környezetet és ne dobja az elektromos kéziszerszámokat, illetve az akkuegységeket a háztartási hulladékba. Tartsa be a helyi előírásokat a régi gépek, csomagolások és tartozékok szelektív gyűjtésére és újrahasznosítására vonatkozóan.

Működtesse a készüléket az akkuegység teljes lemerüléséig. Biztosítsa az érintkezők rövidzárlat elleni védelmét (pl. ragasztószalaggal).

15. Műszaki adatok

Az adatok értelmezését lásd a 2. oldalon.

A műszaki változtatás joga a továbbfejlesztés érdekében fenntartva.

K = porosztály. Megfelel az EN 60335-2-69 szabványnak.

HxSZxM=külső méretek

U = hálózati feszültség

S_O = szívótömlő-átmérő

S₁ = szívótömlőhossz

p_{U1} = max. vákuum (a tömlőben)

p_{U2} = max. vákuum (a fűvóberendezésen)

A = szűrőfelület

V_{I/min1} = Légteljesítmény (a tömlőn)

V_{I/min2} = Légteljesítmény (a fűvóberendezésen)

D_{max1} = max. átáramlási mennyiség (a tömlőn)

D_{max2} = max. átáramlási mennyiség (a fűvóberendezésen)

V = max. tartálytérfogat

Jellemző A-osztályú zajszint:

L_{pA} = hangnyomásszint

L_{WA} = hangteljesítményszint

K_{pA}, K_{WA} = bizonytalanság

IP = védelmi fajta

Munka közben a zajszint átlépheti a 80 dB(A)-t.



Viseljen fülvédőt!

A mérési eredményeket az EN 60704 szabvány szerint határoztuk meg.

--- egyenáram

A megadott műszaki adatokra tűrés vonatkozik (a mindenkor érvényben levő szabványoknak megfelelően).

Оригинальное руководство по эксплуатации

1. Декларация соответствия

Настоящим заверяем с полной ответственностью, что данные пылеудаляющие устройства с идентификацией по типу и серийному номеру *1) отвечают всем действующим положениям директив *2) и норм *3). Техническую документацию для *4) — см. на стр. 3.



Пылесос подходит для удаления сухой негорючей пыли, древесной пыли и представляющих легкую опасность видов пыли с предельно допустимой концентрацией для рабочей зоны $> 1 \text{ мг/м}^3$.

2. Использование по назначению

Пылесос предназначен для удаления пыли и твердых частиц (осколки стекла, гвозди и т. д.), кроме материалов с температурой выше $60 \text{ }^\circ\text{C}$.

Пылесос подходит для всасывания жидкостей.

Данное устройство не должно использоваться лицами, которые не в состоянии справиться с ним в силу своих ограниченных физических, психических или умственных возможностей, а также в силу отсутствия знаний и/или опыта. Это возможно, только если эти лица находятся под наблюдением человека, ответственного за их безопасность, или если они получили от него соответствующие указания по использованию устройства.

Принимайте во внимание предписания, действующие в вашей стране, а также рекомендации производителя материала.

Данное изделие предназначено для профессионального использования, например, в отелях, школах, больницах, фабриках, магазинах и офисах.

Применение устройства для удаления асбесто содержащей пыли запрещается.

Применение устройства для удаления горючей пыли запрещается.

Запрещается удаление горючих и взрывоопасных растворителей, пропитанных растворителем материалов, взрывоопасных видов пыли, растворов или материалов с температурой выше $60 \text{ }^\circ\text{C}$. В противном случае существует опасность взрыва или пожара! Эксплуатация устройства вблизи воспламеняющихся газов и веществ не допускается.

За ущерб, возникший в результате использования не по назначению, ответственность несет только пользователь.

Необходимо соблюдать общепринятые правила предотвращения несчастных случаев, а также указания по технике безопасности, приведенные в данном руководстве.



Пылесос подходит для удаления сухой негорючей пыли и древесной пыли. Степень очистки воздуха HEPA-фильтра составляет 99,95 %.

3. Общие указания по технике безопасности



Перед использованием устройства внимательно и в полном объеме прочтите прилагаемые указания по технике безопасности и инструкцию по использованию. Сохраните все прилагаемые документы и передавайте изделие другим лицам только вместе с ними.



Перед применением пользователи должны получить информацию, указания и инструкции по использованию устройства и по веществам, для удаления которых оно применяется, включая безопасные способы утилизации собранного материала.

4. Особые указания по технике безопасности



Для вашей собственной безопасности и защиты устройства от повреждений соблюдайте указания, отмеченные данным символом!

Не допускать детей к использованию инструмента.

Дети должны находиться под постоянным наблюдением, чтобы они не использовали инструмент в качестве игрушки.

Внимание! Используйте только принадлежности, входящие в комплект поставки или рекомендованные инструкцией по использованию.

Использование других принадлежностей может негативно повлиять на безопасность.

Запрещается производить работы, не предусмотренные настоящей инструкцией.

Компания не несет ответственности за ущерб, возникший вследствие использования не по назначению, нарушения правил эксплуатации или неквалифицированного ремонта.

Убедитесь в том, что электроинструмент при установке аккумуляторного блока выключен.

Извлекайте аккумуляторный блок из инструмента перед каждой регулировкой, переоснащением, техобслуживанием или очисткой.



Примите меры по защите аккумуляторного блока от попадания влаги!



Не подвергайте аккумуляторные блоки воздействию открытого

огня!

Не используйте дефектные или деформированные аккумуляторные блоки!
Не вскрывайте аккумуляторные блоки!

Не касайтесь контактов аккумуляторного блока и не замыкайте их накоротко!



Из неисправного литий-ионного аккумуляторного блока может вытекать слабокислая горячая жидкость!



Если электролит пролился и попал на кожу, немедленно промойте этот участок большим количеством воды. В случае попадания электролита в глаза промойте их чистой водой и срочно обратитесь к врачу!

При повреждении устройства выньте аккумуляторный блок.

Ввод в эксплуатацию устройства, включая принадлежности, запрещается, если:

- на устройстве имеются видимые повреждения (трещины/разломы);
- аккумуляторный блок поврежден;
- существует подозрение на скрытый дефект (в результате удара).

Используйте устройство только с закрытой крышкой аккумуляторного блока. Крышка аккумуляторного блока должна быть закрытой и при отсутствии блока внутри. При закрытии крышки

аккумуляторного блока проследите, чтобы правильно сработал фиксатор крышки.

Не направляйте на людей или животных насадку, шланг или трубу.

Не вставайте и не садитесь на устройство.

Шланг следует укладывать так, чтобы он не послужил причиной падения.

Не оставляйте устройство без присмотра.

Не храните и не используйте пылесос на открытом воздухе.

 **ВНИМАНИЕ** — данное устройство разрешено хранить и использовать только внутри помещений.

Кислоты, ацетон и растворители разъедают компоненты устройства.

 **Перед каждым техническим обслуживанием, очисткой, а также после каждого использования устройства необходимо отключить его и вынуть аккумуляторный блок.**

Для очистки пылесоса запрещается использовать пароструйные установки и мойки высокого давления.

Если очистка не проводилась в течение длительного времени, особенно на предприятиях, работающих с продуктами питания, существует риск инфицирования: всегда выполняйте очистку и дезинфекцию устройства сразу после использования.

Никогда не открывайте устройство на улице во время дождя или грозы.

Не используйте устройство при очень низких ($< -20\text{ }^{\circ}\text{C}$) или очень высоких ($> 40\text{ }^{\circ}\text{C}$) температурах.

Прибор не должен эксплуатироваться во взрывоопасной среде.

Обеспечьте устойчивое положение пылесоса.

Кратность воздухообмена L в помещении должна быть достаточной при возврате отфильтрованного воздуха в помещение. Руководствуйтесь нормативами, действующими в вашей стране.

 **Внимание!** Данное устройство содержит опасную для здоровья пыль. К работам по опорожнению и обслуживанию, включая изъятие мешка-пылесборника, должны допускаться только специалисты, использующие соответствующие средства индивидуальной защиты.

 **Предупреждение об общей опасности!**

 **Внимание!** Не начинайте работать с устройством, предварительно не прочитав инструкцию по использованию!

ПРЕДУПРЕЖДЕНИЕ – Обслуживающий персонал должен быть надлежащим образом проинструктирован по правилам эксплуатации данных пылесосов.

ПРЕДУПРЕЖДЕНИЕ – Немедленно выключите инструмент в случае выхода из него пены или жидкости.

ВНИМАНИЕ! Регулярно выполняйте очистку электродов (25) и проверяйте их на наличие признаков повреждения.

Устройство предназначено для удаления потенциально опасных для здоровья веществ. Устройство не подходит для очистки воздуха от древесной пыли.

Пыль, возникающая при обработке материалов, содержащих свинец, некоторых видов древесины, минералов и металлов, может представлять опасность для здоровья. Прикосновение или вдыхание частиц такой пыли может стать причиной появления аллергических реакций и/или заболеваний дыхательных путей у пользователя или находящихся поблизости лиц. Некоторые виды пыли (например, пыль, возникающая при обработке дуба или бука) считаются канцерогенными, особенно в комбинации с дополнительными материалами, используемыми для обработки древесины (соли хромовой кислоты, средства защиты древесины).



Информационная табличка для пылесосов, предназначенных для удаления пыли класса L:



Информационная табличка для пылесосов с HEPA-фильтром

Транспортировка литий-ионных аккумуляторных блоков:

Транспортировка литий-ионных аккумуляторных блоков подпадает под действие Правил перевозки опасных грузов (UN3480 и UN3481). При отправке литий-ионных аккумуляторных блоков уточните действующие предписания. При необходимости проконсультируйтесь со своей транспортной компанией. Сертифицированную упаковку можно приобрести в фирме Metabo.

Перед отправкой аккумуляторных блоков убедитесь, что корпус не поврежден и жидкость не вытекает. Для отправки выньте аккумуляторный блок из машины. Примите меры для исключения короткого замыкания контактов (например, изолируйте клейкой лентой).

5. Обзор

См. стр. 2.

- 1 Пылесборник
- 2 Защелки
- 3 Всасывающий шланг
- 4 Крышка аккумуляторного отсека
- 5 Механизм разблокировки крышки
- 6 Перекидной переключатель
- 7 Ручка для переноски
- 8 Соединительная муфта
- 9 Кнопка включения очистки фильтра «PressClean» (PC)

- 10 Ремень для переноски
- 11 Индикатор уровня заряда аккумуляторного блока
- 12 Кнопка индикации уровня заряда аккумуляторного блока
- 13 Аккумуляторный блок*
- 14 Кнопка для разблокировки аккумуляторного блока
- 15 Петли для крепления ремня для переноски
- 16 Впускное отверстие
- 17 Насадка
- 18 Верхняя часть
- 19 Удлинительные трубки
- 20 Держатель для удлинительных трубок
- 21 Фильтровальный мешок из нетканого полотна
- 22 Складчатый фильтр
- 23 Держатель складчатого фильтра
- 24 Винт складчатого фильтра
- 25 Электроды из нержавеющей стали

* не входит в комплект поставки

6. Ввод в эксплуатацию

 **Перед вводом в эксплуатацию убедитесь, что используете аккумуляторный блок, подходящий для данного устройства.**

6.1 Установить держатель для удлинительных трубок

См. стр. 2, рис. С

- Держатель (20) и два винта с крестовым шлицем находятся в пылесборнике.
- Закрепите держатель на корпусе пылесоса с помощью винтов, как показано на рис. С.

6.2 Извлечь из пылесборника все принадлежности

6.3 Вставить фильтровальный мешок из нетканого полотна (21) (см. стр. 2, рис. D)

Выключите устройство, откройте защелки (2). Снимите верхнюю часть (18) с пылесборника (1).

Установите фильтровальный мешок из нетканого полотна (21) в пылесборник (1), как показано на рис. D, стр. 2. Установите верхнюю часть (18) обратно на пылесборник, закройте защелки (2).

6.4 Аккумуляторный блок

Перед использованием зарядите аккумуляторный блок (13).

При снижении мощности снова зарядите аккумуляторный блок.

Оптимальная температура хранения находится в пределах от 10 °C до 30 °C.

6.5 Снятие и установка аккумуляторного блока

Снятие: нажмите кнопку разблокировки аккумуляторного блока (14) и извлеките аккумуляторный блок (13).

Установка: вставьте аккумуляторный блок (13) до фиксации.

6.6 Ремень для переноски

При необходимости зацепите крючки ремня для переноски Metabo за **обе** петли (15) на устройстве. Отрегулируйте длину ремня для переноски.

Переноска:

 Переносите устройство только при помощи ремня для переноски Metabo. При переноске НЕ накидывайте ремень на шею.

7. Устройство

7.1 Включение/выключение

Для включения/выключения устройства используйте перекидной переключатель (6).

Ступень II: высокая мощность всасывания

- Для работы с переходником для сверления (DDE 14, 6.30829), рекомендуется для очистки профилированных поверхностей, например, ковровых покрытий.

Ступень I: средняя мощность всасывания

- Рекомендуется для гладких поверхностей, при работе с образованием небольшого количества пыли (аккумуляторные шлифмашины, аккумуляторные торцовочные пилы, аккумуляторные лобзики и т. п.)

Ступень 0: выключено

7.2 PressClean

Для очистки складчатого фильтра (22) интенсивным потоком воздуха: переведите перекидной переключатель (6) в положение II, закройте соединительную муфту (8) или впускное отверстие (16) и несколько раз (не менее 3-х) нажмите кнопку (9).

8. Использование

8.1 Данное устройство подходит для сухой и мокрой уборки

Устройство не разрешается включать без установленного складчатого фильтра (22).

Мокрая уборка

- Для работы в режиме мокрой уборки удалите фильтровальный мешок из нетканого полотна.
- При достижении максимального уровня воды в пылесборнике устройство выключается автоматически.

ПРИМЕЧАНИЕ: При быстром всасывании воды количество всасываемой воды может быть меньше, чем при медленном всасывании.

ПРИМЕЧАНИЕ: При всасывании жидкости фильтр становится мокрым. Перед последующим использованием устройства в режиме сухой уборки выждите время, достаточное для полного высыхания всех компонентов.

 При всасывании неэлектропроводных жидкостей (эмульсий, масел или смазок) устройство не отключается автоматически при полном пылесборнике. Постоянно проверяйте уровень заполнения пылесборника и своевременно опорожняйте его.

ПРИМЕЧАНИЕ: В случае несрабатывания функции автоматического отключения и попадания воды в двигатель и/или вытекания наружу выключите устройство самостоятельно. Затем полностью просушите устройство.

После мокрой уборки: очистите складчатый фильтр (22) после его полного высыхания. В случае загрязнения электродов из нержавеющей стали очистите их с помощью стальной щетки. Очистите пылесборник (1) влажной тряпкой и просушите его.

Сухая уборка

Работайте только с сухим складчатым фильтром (16), устройством и принадлежностями. Во влажном состоянии пыль может прилипнуть и затвердеть.

Для сухой уборки рекомендуется использовать фильтровальные мешки из нетканого полотна.

8.2 Транспортировка

Закрепите всасывающий шланг (3) на корпусе, как показано на рис. А на стр. 2.

Верхняя часть (18) должна быть надежно соединена с пылесборником (1) — проверьте, чтобы защелки (2) были закрыты.

Установите перекидной переключатель (6) в положение «0».

8.3 Использование принадлежностей

При использовании насадок и/или удлинительных трубок рекомендуется установить соединительную муфту (8) между всасывающим шлангом (3) и используемой насадкой / удлинительной трубкой.

9. Очистка

9.1 Общие указания по очистке

Выключите устройство и извлеките аккумуляторный блок.

Промойте пылесборник (1) и принадлежности водой. Протирайте верхнюю часть (18) влажной тканью.

Внимание! Данное устройство содержит опасную для здоровья пыль. К работам по опорожнению и обслуживанию, включая изъятие мешка-пылесборника, должны допускаться только специалисты, использующие соответствующие средства индивидуальной защиты.

Опорожнение пылесборника

 Класс L — только для видов пыли с предельно допустимой концентрацией для рабочей зоны > 1 мг/м³.

- Перекидной переключатель (6) в положении «0».
- Извлеките аккумуляторный блок (13).
- Откройте защелки (2). Снимите верхнюю часть (18) с пылесборника (1).
- Опрокиньте пылесборник.

Утилизация фильтровального мешка из нетканого полотна

- Перекидной переключатель (6) в положении «0».
- Извлеките аккумуляторный блок (13).
- Откройте защелки (2). Снимите верхнюю часть (18) с пылесборника (1).
- Аккуратно извлеките фильтровальный мешок из нетканого полотна (21).
- При выемке и утилизации пыли соблюдайте меры предосторожности!
- Утилизируйте пыль в соответствии с требованиями действующего законодательства.

Очистка складчатого фильтра с помощью функции PressClean

- Очистите складчатый фильтр, как описано в главе 7.2

Ручная очистка складчатого фильтра

- Извлеките складчатый фильтр, как описано в главе 10.2
- Регулярно вытряхивайте пыль, скапливающуюся в складчатом фильтре (22). При сильном загрязнении фильтр можно очистить водой и мягкой щеткой. Затем его следует хорошо просушить.

10. Техническое обслуживание

10.1 Общие указания

 Перед каждым техническим обслуживанием следует отключать устройство и вынимать аккумуляторный блок.

 Очистите устройство (см. главу 9.).

Работы по техническому обслуживанию должен выполнять только подготовленный технический персонал. При проведении техобслуживания пылесос необходимо разобрать, очистить и обслужить, насколько это возможно, не подвергая при этом опасности технический персонал и других лиц.

Меры предосторожности

Рекомендуемые меры безопасности включают в себя очистку перед демонтажем, обеспечение местной принудительной вентиляции с фильтрацией подаваемого воздуха на участке демонтажа пылесоса, очистку зоны техобслуживания и наличие соответствующих средств индивидуальной защиты.

При проведении работ по техобслуживанию и ремонту все загрязненные предметы, которые не могут быть достаточно хорошо очищены,

подлежат утилизации. Такие предметы необходимо помещать в непрозрачные мешки согласно действующим нормативам по утилизации отходов соответствующего типа.

10.2 Замена складчатого фильтра (22)

- Перед заменой следует очистить складчатый фильтр («PressClean», см. главу 7.2)
- Перекидной переключатель (6) в положении «0».
- Извлеките аккумуляторный блок (13).
- Откройте защелки (2). Снимите верхнюю часть (18) с пылесборника (1).
- Отвинтите винт (24) снизу на верхней части корпуса (см. рис. Е, стр. 2), так чтобы можно было снять складчатый фильтр (22) с держателем фильтра (23).
- Сразу же поместите складчатый фильтр (22) в пыленепроницаемый пластиковый пакет и утилизируйте должным образом.
- Вставьте новый складчатый фильтр (22) в держатель фильтра (23) и зафиксируйте его винтом (24). Следите за правильностью и надежностью посадки складчатого фильтра.

10.3 Проверка технического состояния

Не реже одного раза в год проверяйте техническое состояние устройства у производителя или специалиста, прошедшего специальную подготовку, на исправность фильтра, герметичность и т. п.

11. Устранение неисправностей

Снижение мощности всасывания:

Соблюдайте указания по очистке в главе 9..

- Складчатый фильтр (22) загрязнен? — очистите.
- Фильтровальный мешок из нетканого полотна (21) заполнен? — замените.
- Пылесборник (1) заполнен? — опорожните.
- Насадка, трубки или шланг забиты? — очистите.
- Аккумуляторный блок (13) не обеспечивает нужную мощность? - Зарядите/замените аккумуляторный блок (13)

Устройство не запускается:

- Аккумуляторный блок (13) разряжен? - Зарядите/замените аккумуляторный блок (13).
- Сработала функция определения максимального уровня воды - Опорожните пылесборник (1), установите перекидной переключатель (6) в положение «0» и снова запустите пылесос на ступени «I» или «II».

Частицы в выпускном отверстии:

- Складчатый фильтр поврежден? - Проверьте складчатый фильтр и при необходимости замените (см. главу 10.2).

Устройство самостоятельно отключилось:

Причины и способы устранения неисправности:

- **Аккумуляторный блок почти разрядился:** (электроника защищает аккумуляторный блок от повреждения вследствие глубокого разряда). Если индикатор уровня заряда (11) после нажатия кнопки индикации уровня заряда на аккумуляторе мигает, аккумуляторный блок почти разряжен и требует подзарядки!
- Аккумуляторный блок неправильно вставлен: проверьте и откорректируйте.
- При длительной перегрузке устройства срабатывает **тепловая защита**. Подождите, пока устройство или аккумуляторный блок не остынут.
Указание: в случае перегрева аккумуляторного блока его охлаждение можно ускорить, используя зарядное устройство "AIR COOLED".
- Сработала функция определения максимального уровня воды - Опорожните пылесборник (1), установите перекидной переключатель (6) в положение «0» и снова запустите пылесос на ступени «I» или «II».



Не пытайтесь самостоятельно устранить неисправность. Обратитесь в авторизованную мастерскую или в сервисную службу Metabo (см. главу 13. «Ремонт»)

12. Принадлежности

Используйте только оригинальные аккумуляторные блоки и принадлежности Metabo.

Используйте только такие принадлежности, которые отвечают требованиям и параметрам, перечисленным в данном руководстве по эксплуатации.

Для приобретения принадлежностей просим обращаться к торговым представителям.

- A Аккумуляторные блоки различной емкости. Приобретайте только такие аккумуляторные блоки, напряжение которых соответствует вашему электроинструменту.
№ для заказа: 625367000 18 В 4,0 А·ч (LiHD)
№ для заказа: 625369000 18 В 8,0 А·ч (LiHD)
№ для заказа: 625369000 18 В 5,2 А·ч (Li-Ion) и др.
- B Зарядные устройства:
627378000 ASC 145, 627044000 ASC 55 и др.
- C Складчатый фильтр для AS 18 HEPA PC Compact (630213000)
- D Складчатый фильтр для AS18 LPC Compact (630212000)
- E 3 удлинительные трубки и муфта для AS 18

LPC (630168000)

F 5 мешков из нетканого полотна на 6 л, AS 18 L PC Compact (630164000)

G Гибкий всасывающий шланг Ø 32 мм, L 0,7–3,5 м (630176000)

H Насадка 120 мм (630320000)

I Щелевая насадка 200 мм (630323000)

Полный ассортимент принадлежностей см. на сайте www.metabo.com или в каталоге.

13. Ремонт

К ремонту устройств допускаются только квалифицированные специалисты-электрики! Используйте только оригинальные запасные части Metabo.

Для ремонта электроинструмента Metabo обращайтесь в региональное представительство Metabo. Адрес см. на сайте www.metabo.com.

Списки запасных частей можно скачать с сайта www.metabo.com.

14. Защита окружающей среды

Не выбрасывайте аккумуляторные блоки в водоемы!



Помните об охране окружающей среды: не выбрасывайте электроинструменты и аккумуляторные блоки вместе с бытовым мусором. Выполняйте национальные правила утилизации по отдельной утилизации и переработке отслуживших электроинструментов, упаковки и принадлежностей.

Прежде чем выполнить утилизацию аккумуляторного блока, разрядите его в электроинструменте. Примите меры для исключения короткого замыкания контактов (например, изолируйте клейкой лентой).

15. Технические характеристики

Пояснения к данным, приведенным на стр. 2.

Оставляем за собой право на технические усовершенствования.

K = класс пыли, согласно EN 60335-2-69.

DxШxB = внешние размеры

U = напряжение сети

S_Ø = диаметр всасывающего шланга

S_L = длина всасывающего шланга

P_{U1} = макс. разрежение (шланг)

P_{U1} = макс. разрежение (вентилятор)

A = фильтрующая поверхность

V_{I/min1} = производительность по воздуху (шланг)

V_{I/min2} = производительность по воздуху (вентилятор)

D_{max1} = макс. пропускная способность (шланг)

D_{max2} = макс. пропускная способность (вентилятор)

V = макс. объем пылесборника

Типичный амплитудно-взвешенный уровень шума:

L_{pA} = уровень звукового давления

L_{WA} = уровень звуковой мощности

K_{pA}, K_{WA} = коэффициент погрешности

IP = степень защиты

Во время работы уровень шума может превышать 80 дБ(A).



Используйте средства защиты органов слуха!

Результаты измерений получены в соответствии со стандартом EN 60704.

=== постоянный ток

Указанные технические характеристики имеют допуски (предусмотренные действующими стандартами).



Информация для покупателя:

Сертификат соответствия:

Декларация о соответствии: № ЕАЭС N RU Д-DE.АБ69.В.04171/20, срок действия с 03.12.2020 по 02.12.2025 г., и № ЕАЭС N RU Д-DE.АБ69.В.04211/20, срок действия с 07.12.2025 по 06.12.2022 г., зарегистрированы органом по сертификации продукции Общества с ограниченной ответственностью "ЛенСерт"; Место нахождения (адрес юридического лица): Российская Федерация, 195112, город Санкт-Петербург, улица Республиканская, дом 24, корпус 1, стр. 1, помещение 7-Н; Адрес места осуществления деятельности: Российская Федерация, 195027, город Санкт-Петербург, улица Магнитогорская, дом 30 литер А, офис 912; Телефон: +78129863069; Адрес электронной почты: spb@lensert.ru; Аттестат аккредитации № RA.RU.11АБ69 от 28.04.2016 г.

Страна изготовления: Китай

Производитель: "Metabowerke GmbH", Metaboallee 1, D-72622 Nuertingen, Германия

Импортер в России:

ООО "Метабо Евразия"

Россия, 127273, Москва

ул. Березовая аллея, д 5 а, стр 7, офис 106

тел.: +7 495 980 78 41

Дата производства указана на информационной табличке инструмента в формате мм/гггг

Срок службы изделия составляет 7 лет. Не рекомендуется к эксплуатации по истечении 5 лет хранения с даты изготовления без предварительной проверки

Metabowerke GmbH
Metabo-Allee 1
72622 Nuertingen
Germany
www.metabo.com

metabo[®]
PROFESSIONAL POWER TOOL SOLUTIONS