

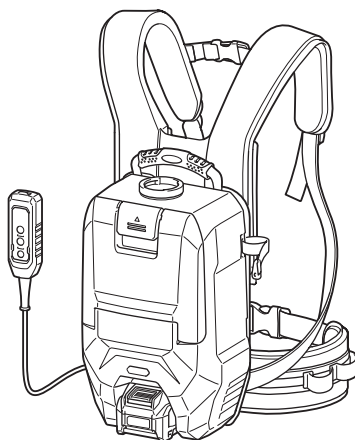

EN	Cordless Backpack Vacuum Cleaner	INSTRUCTION MANUAL	9
PL	Akumulatorowy Odkurzacz Plecakowy	INSTRUKCJA OBSŁUGI	20
HU	Vezeték nélküli háti porszívó	HASZNÁLATI KÉZIKÖNYV	32
SK	Plecniakový akumulátorový vysávač	NÁVOD NA OBSLUHU	43
CS	Akumulátorový vysavač v brašně na záda	NÁVOD K OBSLUZE	54
UK	Ранцевий акумуляторний пилосос	ІНСТРУКЦІЯ З ЕКСПЛУАТАЦІЇ	65
RO	Aspirator fără cablu de tip rucsac	MANUAL DE INSTRUCȚIUNI	77
DE	Akku-Rucksackstaubsauger	BETRIEBSANLEITUNG	88

VC008G



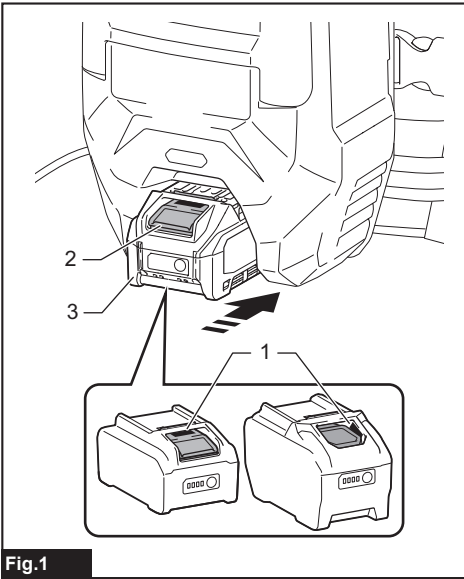

Fig.1

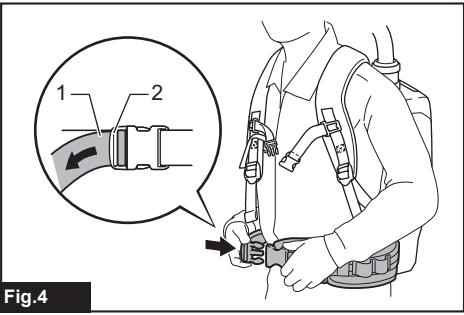

Fig.4

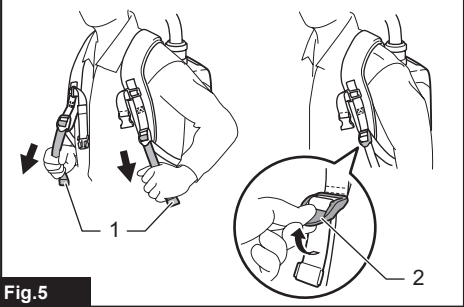

Fig.5

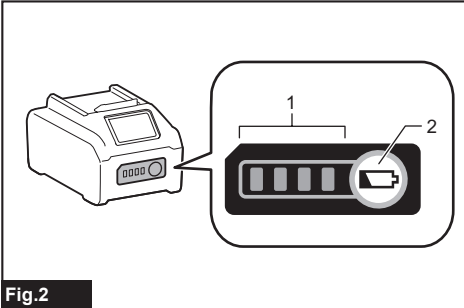

Fig.2

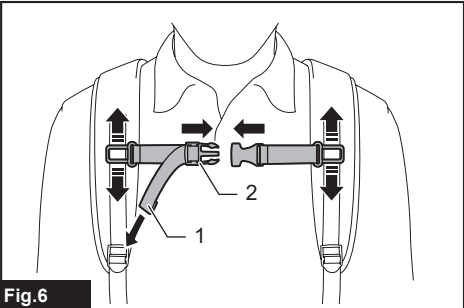

Fig.6

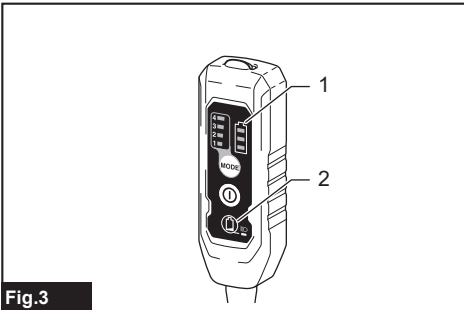

Fig.3

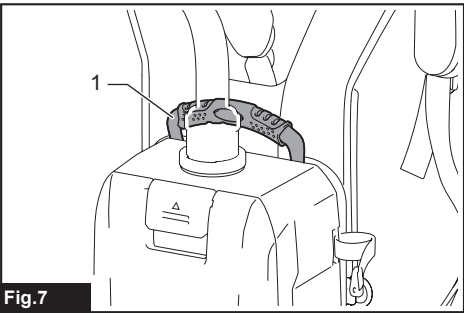

Fig.7

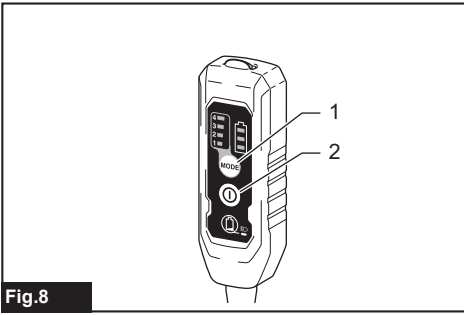

Fig.8

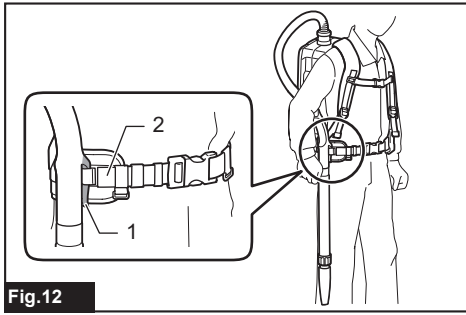

Fig.12

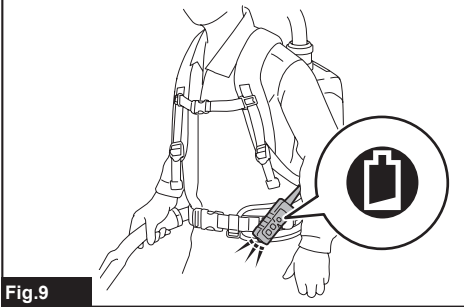

Fig.9

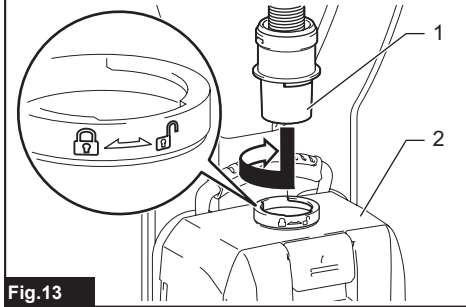

Fig.13

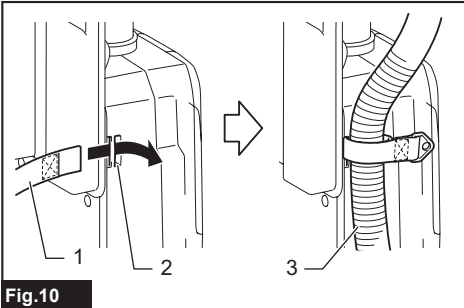

Fig.10

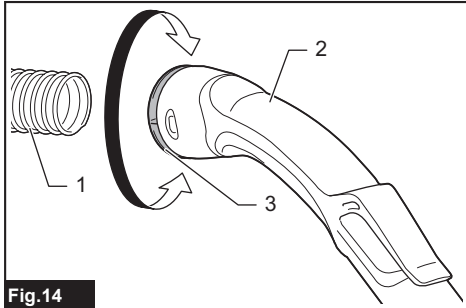

Fig.14

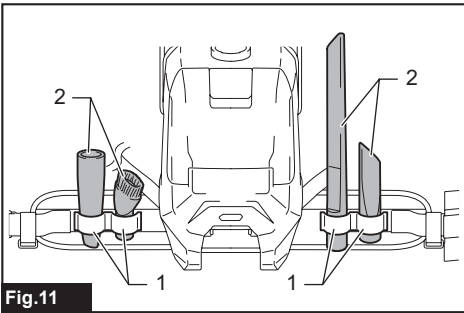

Fig.11

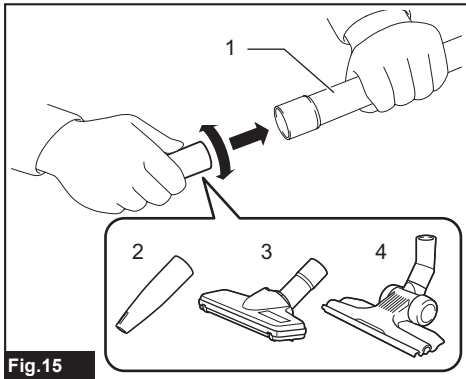

Fig.15

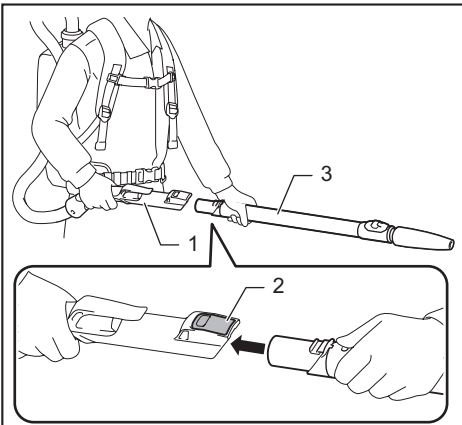

Fig.16

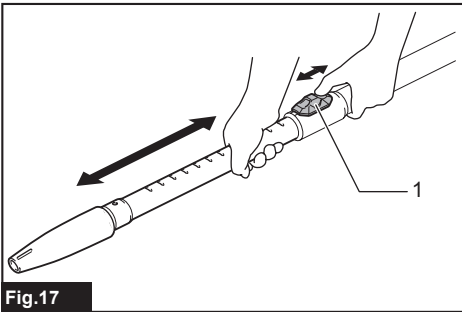

Fig.17

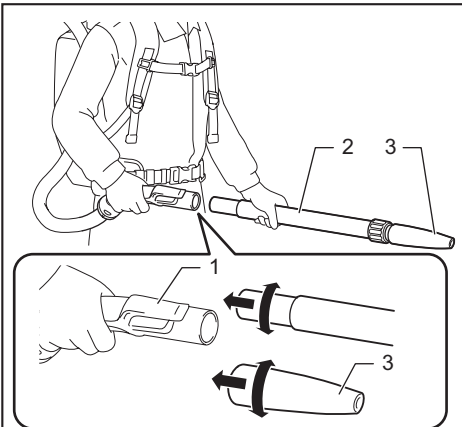

Fig.18

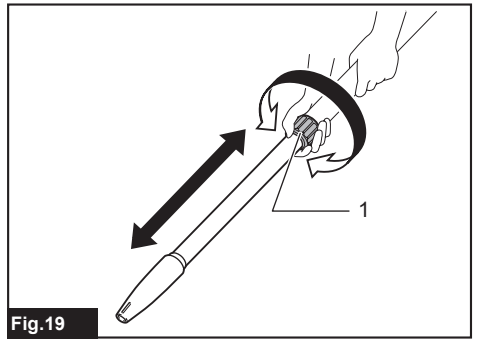

Fig.19

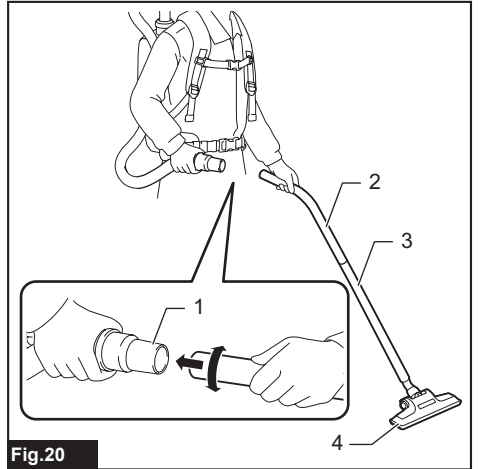

Fig.20

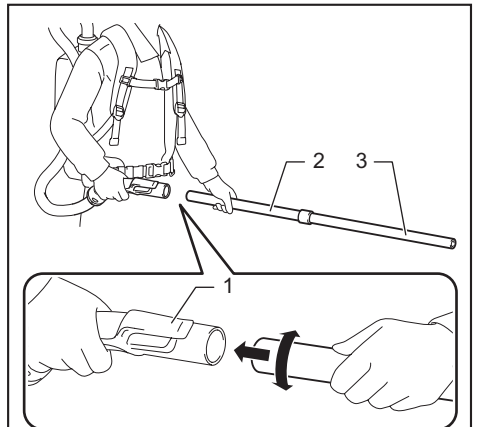

Fig.21

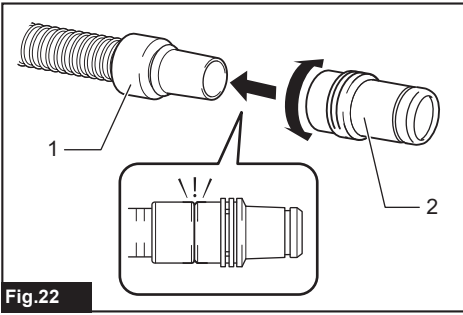

Fig.22

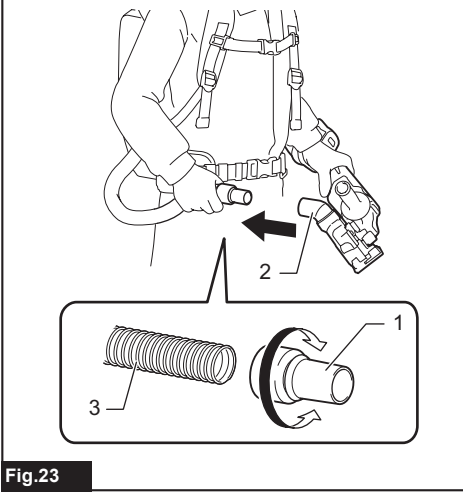

Fig.23

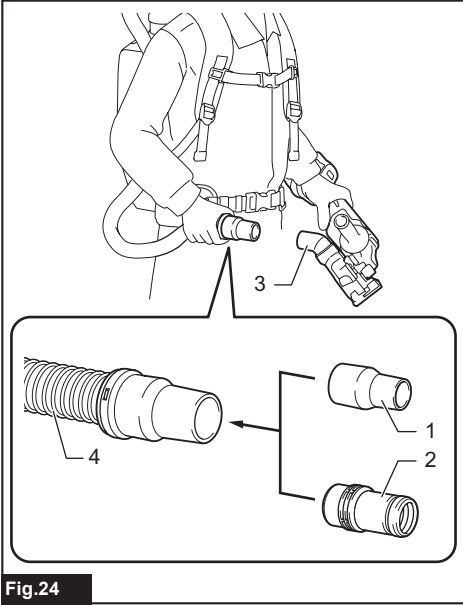

Fig.24

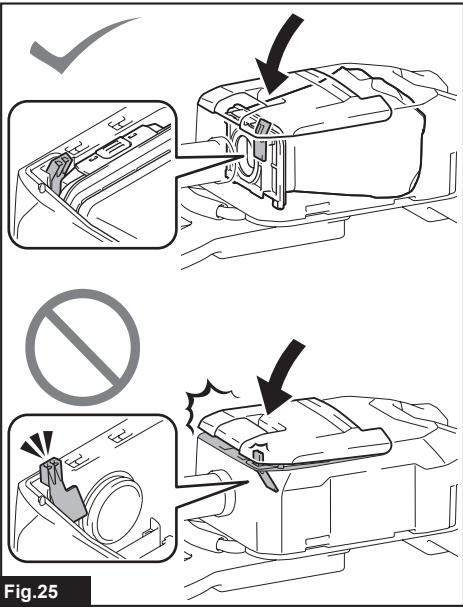

Fig.25

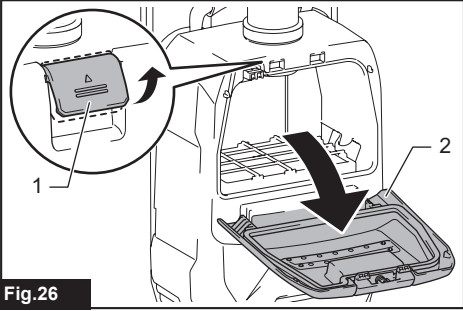
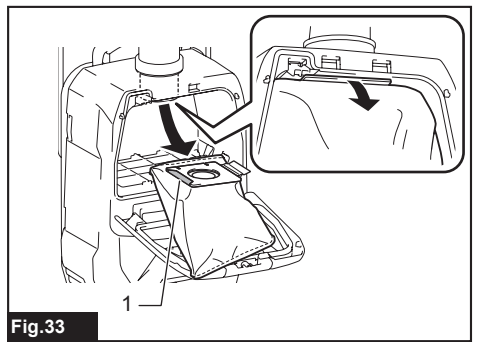
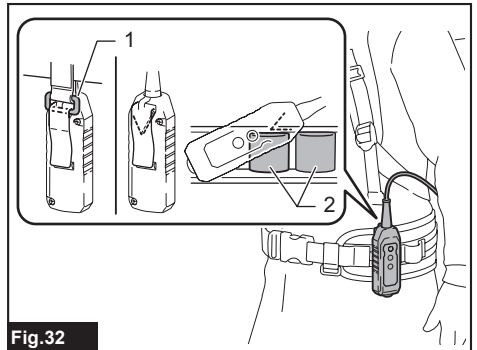
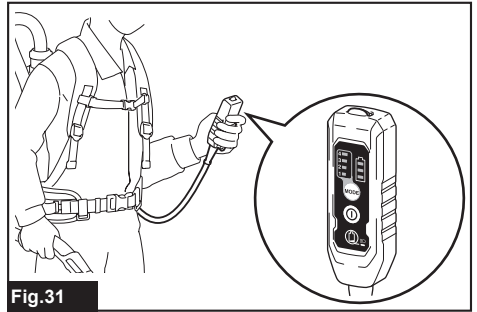
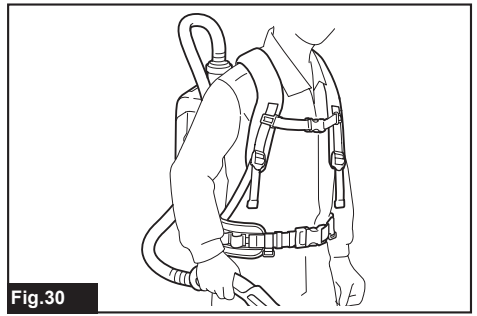
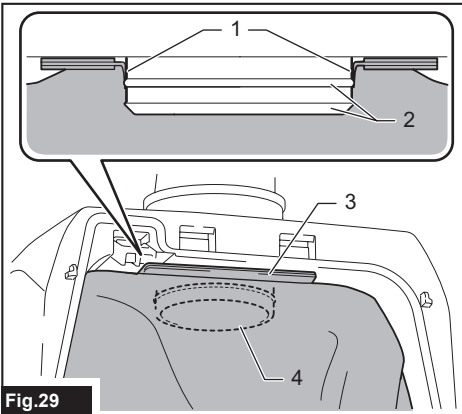
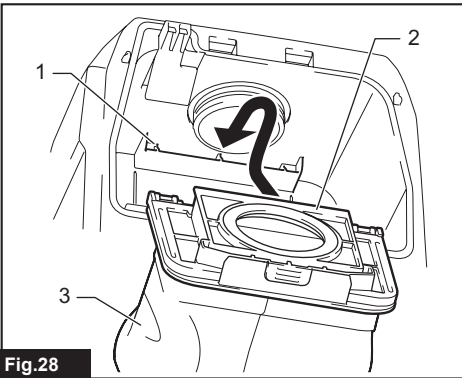
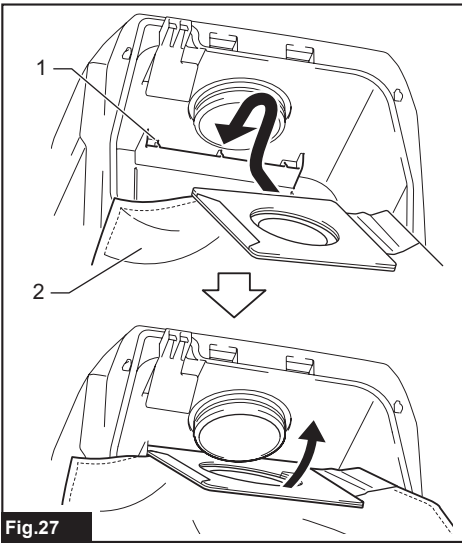

Fig.26



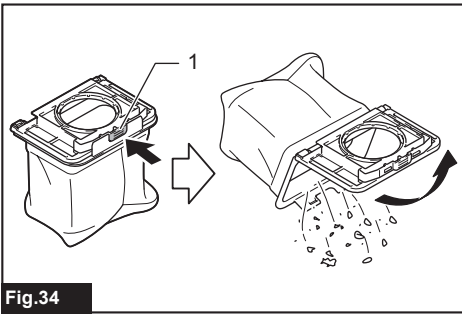

Fig.34

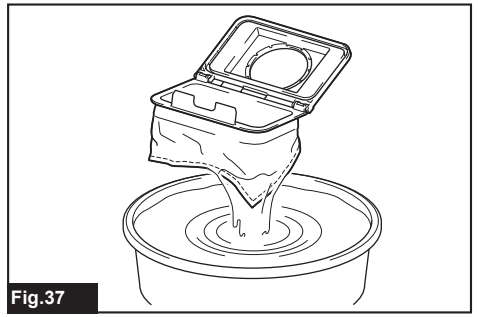

Fig.37

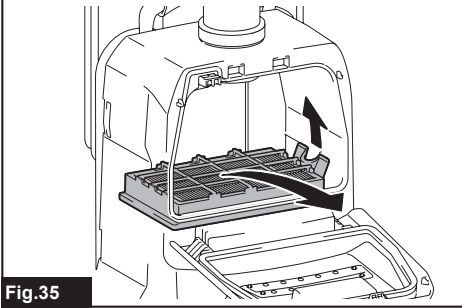

Fig.35

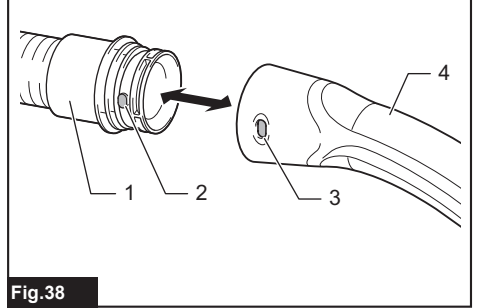

Fig.38

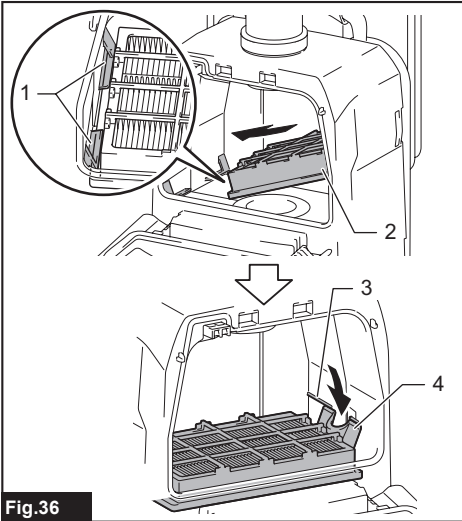

Fig.36

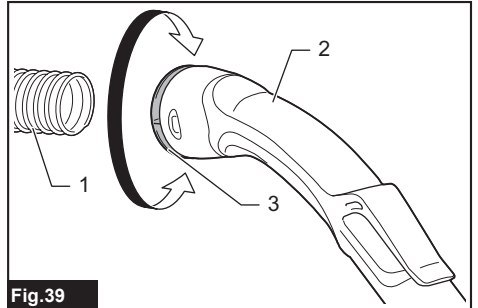

Fig.39

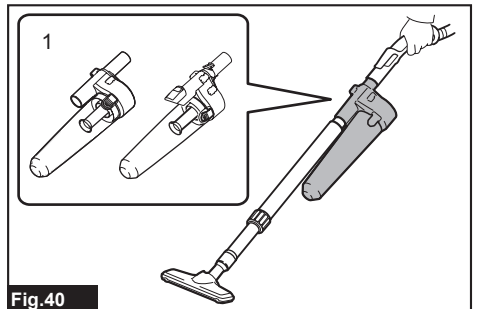
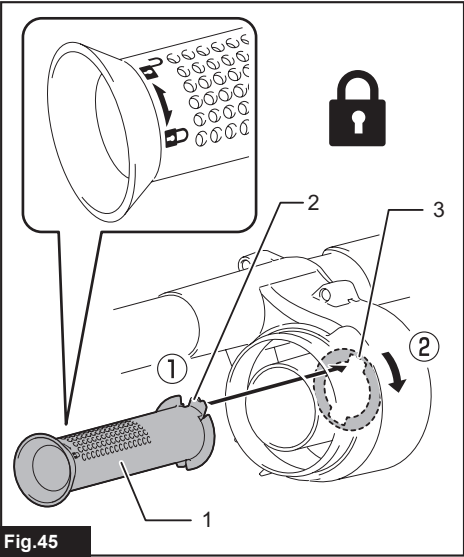
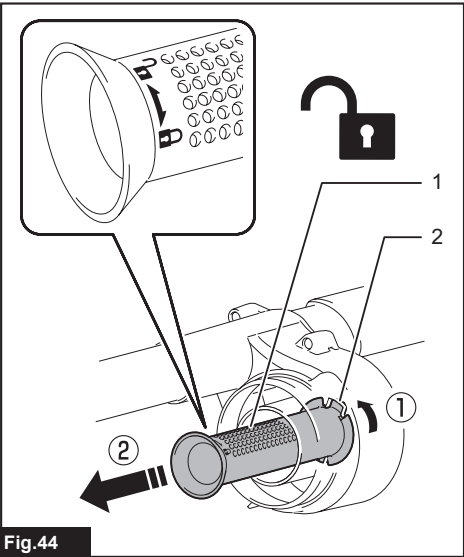
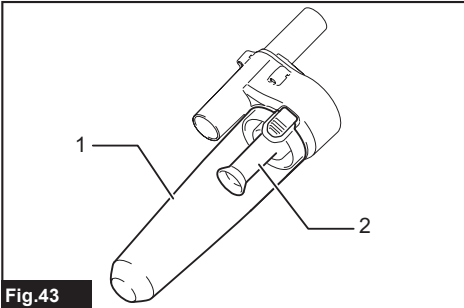
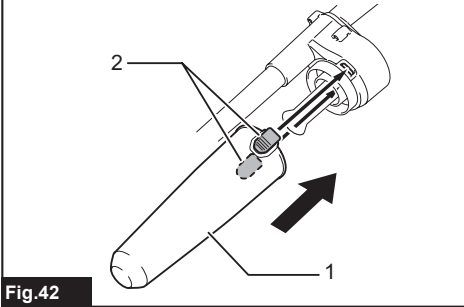
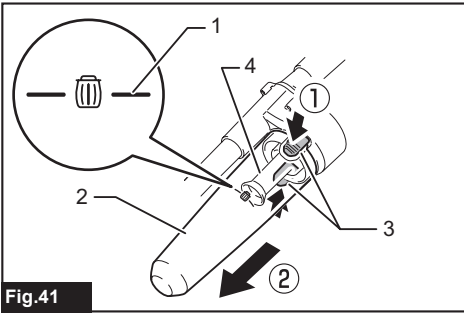

Fig.40



WARNING

- This machine is not intended for use by persons including children with reduced physical, sensory or mental capabilities, or lack of experience and knowledge.
- Children should be supervised to ensure that they do not play with the cleaner.
- See the chapter "SPECIFICATIONS" for the type reference of the battery.
- See the section "Installing or removing battery cartridge" for how to remove or install the battery.
- When disposing the battery cartridge, remove it from the tool and dispose of it in a safe place. Follow your local regulations relating to disposal of battery.
- If the tool is not used for a long period of time, the battery must be removed from the tool.
- Do not short the battery cartridge.
- See the chapter "MAINTENANCE" for the appropriate details of precautions during user maintenance.

SPECIFICATIONS

Model:		VC008G
Capacity	Filter bag	2.0 L
	Dust bag	1.5 L
Maximum air volume	With hose ø28 mm x 1.0 m	1.9 m ³ /min
	With hose ø32 mm x 1.0 m	2.4 m ³ /min
Vacuum		18 kPa
Dimensions (L x W x H) (excluding the harness, with BL4040)		233 mm x 150 mm x 375 mm
Rated voltage		D.C. 36 V - 40 V max
Net weight		4.1 - 5.3 kg

- Due to our continuing program of research and development, the specifications herein are subject to change without notice.
- Specifications may differ from country to country.
- The weight does not include accessories but battery cartridge(s). The lightest and heaviest combination weight of the appliance and battery cartridge(s) are shown in the table.
- The length of supplied hose varies depending on the countries.

Applicable battery cartridge and charger

Battery cartridge	BL4020 / BL4025 / BL4040 / BL4050F / BL4080F
Charger	DC40RA / DC40RB / DC40RC

- Some of the battery cartridges and chargers listed above may not be available depending on your region of residence.

⚠WARNING: Only use the battery cartridges and chargers listed above. Use of any other battery cartridges and chargers may cause injury and/or fire.

⚠WARNING: Do not use a corded power supply such as battery adapter or portable power pack with this appliance. The cable of such power supply may hinder the operation and result in personal injury.

Symbols

The followings show the symbols which may be used for the equipment. Be sure that you understand their meaning before use.



Read instruction manual.



Take particular care and attention.



A representative battery applicable to this product.



Only for EU countries
Due to the presence of hazardous components in the equipment, waste electrical and electronic equipment, accumulators and batteries may have a negative impact on the environment and human health. Do not dispose of electrical and electronic appliances or batteries with household waste!
In accordance with the European Directive on waste electrical and electronic equipment and on accumulators and batteries and waste accumulators and batteries, as well as their adaptation to national law, waste electrical equipment, batteries and accumulators should be stored separately and delivered to a separate collection point for municipal waste, operating in accordance with the regulations on environmental protection.
This is indicated by the symbol of the crossed-out wheeled bin placed on the equipment.

Intended use

The tool is intended for collecting dry dust. The tool is suitable for commercial use, for example in hotels, schools, hospitals, factories, shops, offices and rental businesses.

Noise

The typical A-weighted noise level determined according to 60335-2-69:

Sound pressure level (L_{pA}) : 72 dB (A)

Uncertainty (K) : 2.5 dB (A)

The noise level under working may exceed 80 dB (A).

NOTE: The declared noise emission value(s) has been measured in accordance with a standard test method and may be used for comparing one tool with another.

NOTE: The declared noise emission value(s) may also be used in a preliminary assessment of exposure.

⚠ WARNING: Wear ear protection.

⚠ WARNING: The noise emission during actual use of the power tool can differ from the declared value(s) depending on the ways in which the tool is used especially what kind of workpiece is processed.

⚠ WARNING: Be sure to identify safety measures to protect the operator that are based on an estimation of exposure in the actual conditions of use (taking account of all parts of the operating cycle such as the times when the tool is switched off and when it is running idle in addition to the trigger time).

Vibration

The vibration total value (tri-axial vector sum) determined according to 60335-2-69:

Work mode: operation without load

Vibration emission (a_h) : 2.5 m/s² or less

Uncertainty (K) : 1.5 m/s²

NOTE: The declared vibration total value(s) has been measured in accordance with a standard test method and may be used for comparing one tool with another.

NOTE: The declared vibration total value(s) may also be used in a preliminary assessment of exposure.

⚠ WARNING: The vibration emission during actual use of the power tool can differ from the declared value(s) depending on the ways in which the tool is used especially what kind of workpiece is processed.

⚠ WARNING: Be sure to identify safety measures to protect the operator that are based on an estimation of exposure in the actual conditions of use (taking account of all parts of the operating cycle such as the times when the tool is switched off and when it is running idle in addition to the trigger time).

EC Declaration of Conformity

For European countries only

The EC declaration of conformity is included as Annex A to this instruction manual.

SAFETY WARNINGS

Cordless vacuum cleaner safety warnings

⚠ WARNING: IMPORTANT! READ CAREFULLY all safety warnings and all instructions BEFORE USE. Failure to follow the warnings and instructions may result in electric shock, fire and/or serious injury.

1. **Before use, make sure that this cleaner must be used by people who have been adequately instructed on the use of this cleaner.**

2. Do not use the cleaner without the filter. Replace a damaged filter immediately.
 3. Do not attempt to pick up flammable materials, fire works, lighted cigarettes, hot ashes, hot metal chips, sharp materials such as razors, needles, broken glass or the like.
 4. NEVER USE THE CLEANER IN THE VICINITY OF GASOLINE, GAS, PAINT, ADHESIVES OR OTHER HIGHLY EXPLOSIVE SUBSTANCES. The switch emits sparks when turned ON and OFF. And so does the motor commutator during operation. A dangerous explosion may result.
 5. This cleaner is not suitable for picking up hazardous dust.
 6. Never vacuum up toxic, carcinogenic, combustible or other hazardous materials such as asbestos, arsenic, barium, beryllium, lead, pesticides, or other health endangering materials.
 7. Never use the cleaner outdoors in the rain.
 8. For Finland, this machine is not to be used outdoors at low temperature.
 9. Do not use close to heat sources (stoves, etc.).
 10. Do not block cooling vents. These vents permit cooling of the motor. Blockage should be carefully avoided otherwise the motor will burn out from lack of ventilation.
 11. Keep proper footing and balance at all times.
 12. Do not fold, tug or step on the hose.
 13. Stop the cleaner immediately if you notice poor performance or anything abnormal during operation.
 14. DISCONNECT THE BATTERIES. When not in use, before servicing, and when changing accessories.
 15. Clean and service the cleaner immediately after each use to keep it in tiptop operating condition.
 16. MAINTAIN THE CLEANER WITH CARE. Keep the cleaner clean for better and safer performance. Follow instructions for changing accessories. Keep handles dry, clean, and free from oil and grease.
 17. CHECK DAMAGED PARTS. Before further use of the cleaner, a guard or other part that is damaged should be carefully checked to determine that it will operate properly and perform its intended function. Check for alignment of moving parts, binding of moving parts, breakage of parts, mounting, and any other conditions that may affect its operation. A guard or other part that is damaged should be properly repaired or replaced by an authorized service center unless otherwise indicated elsewhere in this instruction manual. Have defective switches replaced by authorized service center. Don't use the cleaner if switch does not turn it on and off.
 18. REPLACEMENT PARTS. When servicing, use only identical replacement parts.
 19. When not in use, always store the cleaner indoors.
 20. Be kind to your cleaner. Rough handling can cause breakage of even the most sturdily built cleaner.
 21. Do not attempt to clean the exterior or interior with benzene, thinner or cleaning chemicals. Cracks and discoloration may be caused.
 22. Do not use cleaner in an enclosed space where flammable, explosive or toxic vapors are given off by oil-base paint, paint-thinner, gasoline, some mothproofing substances, etc., or in areas where flammable dust is present.
 23. Do not operate the cleaner while under the influence of drugs or alcohol.
 24. As a basic rule of safety, use safety goggles or safety glasses with side shields.
 25. Use a dust mask in dusty work conditions.
 26. This machine is not intended for use by persons including children with reduced physical, sensory or mental capabilities, or lack of experience and knowledge.
 27. Children should be supervised to ensure that they do not play with the cleaner.
 28. Never handle battery(ies) and cleaner with wet hands.
 29. Use extreme caution when cleaning on stairs.
 30. Do not use the cleaner as a stool or work bench. The machine may fall down and may result in personal injury.
- Battery tool use and care**
1. **Recharge only with the charger specified by the manufacturer.** A charger that is suitable for one type of battery pack may create a risk of fire when used with another battery pack.
 2. **Use power tools only with specifically designated battery packs.** Use of any other battery packs may create a risk of injury and fire.
 3. **When battery pack is not in use, keep it away from other metal objects, like paper clips, coins, keys, nails, screws or other small metal objects, that can make a connection from one terminal to another.** Shorting the battery terminals together may cause burns or a fire.
 4. **Under abusive conditions, liquid may be ejected from the battery; avoid contact. If contact accidentally occurs, flush with water. If liquid contacts eyes, additionally seek medical help.** Liquid ejected from the battery may cause irritation or burns.
 5. **Do not use a battery pack or tool that is damaged or modified.** Damaged or modified batteries may exhibit unpredictable behaviour resulting in fire, explosion or risk of injury.
 6. **Do not expose a battery pack or tool to fire or excessive temperature.** Exposure to fire or temperature above 130 °C may cause explosion.
 7. **Follow all charging instructions and do not charge the battery pack or tool outside the temperature range specified in the instructions.** Charging improperly or at temperatures outside the specified range may damage the battery and increase the risk of fire.
 8. **Do not use a corded power supply such as battery adapter or portable power pack with this tool.** The cable of such power supply may hinder the operation and result in personal injury.

Service

1. **Have your power tool serviced by a qualified repair person using only identical replacement parts.** This will ensure that the safety of the power tool is maintained.
2. **Follow instruction for lubricating and changing accessories.**
3. **Keep handles dry, clean and free from oil and grease.**

Important safety instructions for battery cartridge

1. **Before using battery cartridge, read all instructions and cautionary markings on (1) battery charger, (2) battery, and (3) product using battery.**
2. **Do not disassemble or tamper with the battery cartridge.** It may result in a fire, excessive heat, or explosion.
3. **If operating time has become excessively shorter, stop operating immediately.** It may result in a risk of overheating, possible burns and even an explosion.
4. **If electrolyte gets into your eyes, rinse them out with clear water and seek medical attention right away.** It may result in loss of your eyesight.
5. **Do not short the battery cartridge:**
 - (1) **Do not touch the terminals with any conductive material.**
 - (2) **Avoid storing battery cartridge in a container with other metal objects such as nails, coins, etc.**
 - (3) **Do not expose battery cartridge to water or rain.**

A battery short can cause a large current flow, overheating, possible burns and even a breakdown.

6. **Do not store and use the tool and battery cartridge in locations where the temperature may reach or exceed 50 °C (122 °F).**
7. **Do not incinerate the battery cartridge even if it is severely damaged or is completely worn out.** The battery cartridge can explode in a fire.
8. **Do not nail, cut, crush, throw, drop the battery cartridge, or hit against a hard object to the battery cartridge.** Such conduct may result in a fire, excessive heat, or explosion.
9. **Do not use a damaged battery.**
10. **The contained lithium-ion batteries are subject to the Dangerous Goods Legislation requirements.**

For commercial transports e.g. by third parties, forwarding agents, special requirement on packaging and labeling must be observed.

For preparation of the item being shipped, consulting an expert for hazardous material is required. Please also observe possibly more detailed national regulations.

Tape or mask off open contacts and pack up the battery in such a manner that it cannot move around in the packaging.

11. **When disposing the battery cartridge, remove it from the tool and dispose of it in a safe place.** Follow your local regulations relating to disposal of battery.
12. **Use the batteries only with the products specified by Makita.** Installing the batteries to non-compliant products may result in a fire, excessive heat, explosion, or leak of electrolyte.
13. **If the tool is not used for a long period of time, the battery must be removed from the tool.**
14. **During and after use, the battery cartridge may take on heat which can cause burns or low temperature burns.** Pay attention to the handling of hot battery cartridges.
15. **Do not touch the terminal of the tool immediately after use as it may get hot enough to cause burns.**
16. **Do not allow chips, dust, or soil stuck into the terminals, holes, and grooves of the battery cartridge.** It may cause heating, catching fire, burst and malfunction of the tool or battery cartridge, resulting in burns or personal injury.
17. **Unless the tool supports the use near high-voltage electrical power lines, do not use the battery cartridge near a high-voltage electrical power lines.** It may result in a malfunction or breakdown of the tool or battery cartridge.
18. **Keep the battery away from children.**

SAVE THESE INSTRUCTIONS.

⚠ CAUTION: Only use genuine Makita batteries. Use of non-genuine Makita batteries, or batteries that have been altered, may result in the battery bursting causing fires, personal injury and damage. It will also void the Makita warranty for the Makita tool and charger.

Tips for maintaining maximum battery life

1. **Charge the battery cartridge before completely discharged.** Always stop tool operation and charge the battery cartridge when you notice less tool power.
2. **Never recharge a fully charged battery cartridge.** Overcharging shortens the battery service life.
3. **Charge the battery cartridge with room temperature at 10 °C - 40 °C (50 °F - 104 °F).** Let a hot battery cartridge cool down before charging it.
4. **When not using the battery cartridge, remove it from the tool or the charger.**
5. **Charge the battery cartridge if you do not use it for a long period (more than six months).**

FUNCTIONAL DESCRIPTION

CAUTION: Always be sure that the appliance is switched off and the battery cartridge is removed before adjusting or checking function on the appliance.

Installing or removing battery cartridge

CAUTION: Always switch off the tool before installing or removing of the battery cartridge.

CAUTION: Hold the tool and the battery cartridge firmly when installing or removing battery cartridge. Failure to hold the tool and the battery cartridge firmly may cause them to slip off your hands and result in damage to the tool and battery cartridge and a personal injury.

► Fig.1: 1. Red indicator 2. Button 3. Battery cartridge

To remove the battery cartridge, slide it from the tool while sliding the button on the front of the cartridge.

To install the battery cartridge, align the tongue on the battery cartridge with the groove in the housing and slip it into place. Insert it all the way until it locks in place with a little click. If you can see the red indicator as shown in the figure, it is not locked completely.

CAUTION: Always install the battery cartridge fully until the red indicator cannot be seen. If not, it may accidentally fall out of the tool, causing injury to you or someone around you.

CAUTION: Do not install the battery cartridge forcibly. If the cartridge does not slide in easily, it is not being inserted correctly.

Indicating the remaining battery capacity

Press the check button on the battery cartridge to indicate the remaining battery capacity. The indicator lamps light up for a few seconds.

► Fig.2: 1. Indicator lamps 2. Check button

Indicator lamps			Remaining capacity
Lighted	Off	Blinking	
■	□	▧	75% to 100%
■ ■ ■ ■			
■ ■ ■	□		50% to 75%
■ ■	□ □		25% to 50%
■	□ □ □		0% to 25%
▧	□ □ □		Charge the battery.
■ ■ □ □	□ □ ■ ■		The battery may have malfunctioned.
	↑ ↓		





NOTE: Depending on the conditions of use and the ambient temperature, the indication may differ slightly from the actual capacity.

NOTE: The first (far left) indicator lamp will blink when the battery protection system works.

Indicating the remaining battery capacity



► Fig.3: 1. Battery indicator 2.  button

Press the  button to indicate the remaining battery capacities.

Battery indicator status			Remaining battery capacity
On	Off	Blinking	
			50% to 100%
			20% to 50%
			0% to 20%
			Charge the battery

Appliance / battery protection system

The appliance is equipped with appliance / battery protection system. This system automatically cuts off power to the motor to extend appliance and battery life. In this situation, the battery indicator lights up as following table.

Battery indicator status			Status
On	Off	Blinking	
			Overload protection (battery) / Overheat protection (battery) / Overdischarge protection
			

The appliance and the LED light will automatically stop during operation if the appliance or battery is placed under one of the following conditions:

Overload protection

When the appliance / battery is operated in a manner that causes it to draw an abnormally high current, the appliance automatically stops. In this situation, turn the appliance off and stop the application that caused the appliance to become overloaded. Then turn the appliance on to restart.

Overheat protection

When the appliance / battery is overheated, the appliance stops automatically. In this situation, let the appliance / battery cool down before turning the appliance on again.

Overdischarge protection

When the battery capacity becomes low, the appliance stops automatically. If the product does not operate even when the switches are operated, remove the batteries from the appliance and charge the batteries.

Protections against other causes

Protection system is also designed for other causes that could damage the appliance and allows the appliance to stop automatically. Take all the following steps to clear the causes, when the appliance has been brought to a temporary halt or stop in operation.

1. Turn the appliance off, and then turn it on again to restart.
2. Charge the battery(ies) or replace it/them with recharged battery(ies).
3. Let the appliance and battery(ies) cool down.

If no improvement can be found by restoring protection system, then contact your local Makita Service Center.

Adjusting belts

The tightness of the shoulder belts, upper and lower belts can be adjusted. Put your arms through the shoulder belts first then fasten the lower and upper belts. To tighten, pull the end of the strap as illustrated. To loosen, pull up the end of the fastener.

Lower belt

► Fig.4: 1. Strap 2. Fastener

Shoulder belts

► Fig.5: 1. Strap 2. Fastener

Upper belt

► Fig.6: 1. Strap 2. Fastener

Carrying hook

CAUTION: Use the hanging/mounting parts for their intended purposes only. Using for unintended purpose may cause accident or personal injury.

Always grab the carrying hook when handling the vacuum cleaner body.

► Fig.7: 1. Carrying hook

Switch action

► Fig.8: 1. Suction power change button 2. ON/OFF button

To start the cleaner, simply push the ON/OFF button. To switch off, push the ON/OFF button again.

You can change the suction power of the cleaner in four steps by pushing the suction power change button. Each push on this button repeats the 1 to 4 mode in a cycle.

Level	Indication	Mode
1		Quiet mode
2		Normal speed mode
3		High speed mode
4		Max speed mode

NOTE: You can change the suction power before turning on the cleaner.

NOTE: The cleaner starts the operation with the same suction power as the last operation.

NOTE: If you remove the battery immediately after turning off the appliance, while the motor is rotating, the cleaner may not start the operation with the same suction power as the last operation.

LED light

LED light is installed in the head of the switch box to ease the operations in dark places. Press and hold button to turn the light on. To turn off, press and hold button again.

► Fig.9

CAUTION: Do not look in the light or see the source of light directly. Never aim the light to other people's eyes.

NOTE: The LED light is automatically turned off when the vacuum cleaner is not operated for more than 10 minutes.

Hose band

Hose band can be used for holding the hose or free nozzle.

To secure the hose to the vacuum cleaner body, pass the hose band through the slot on the body. You can attach the hose band on either side.

► Fig.10: 1. Hose band 2. Slot 3. Hose

The loop on the lower belt can be used for carrying nozzles as illustrated.

► Fig.11: 1. Loop 2. Nozzles

Hose hook

When you suspend the operation, the hook on the bent pipe assembly can be used for hanging the wand on the lower belt.

► **Fig.12:** 1. Hook 2. Lower belt

ASSEMBLY

⚠ CAUTION: Always be sure that the appliance is switched off and the battery cartridge is removed before carrying out any work on the appliance.

Assembling hose

Insert the hose cuff into the vacuum cleaner body and turn it clockwise.

► **Fig.13:** 1. Hose cuff 2. Vacuum cleaner body

Using as a cleaner

Attaching bent pipe assembly

Optional accessory

NOTE: You don't need to perform this procedure if your model comes with the bent pipe assembly attached to the hose.

NOTE: There are two types of bent pipe assembly; the one for slide-type extension wand and the one for ring-type extension wand. If you prepare the bent pipe assembly, choose the one for your desired extension wand type.

The bent pipe assembly is used for connecting the extension wand or nozzle for vacuum cleaning to this product.

If you want to use this product as the vacuum cleaner, attach the bent pipe assembly to the hose.

To attach, unscrew the front cuff from the hose and fasten the sleeve of bent pipe assembly onto the hose. To remove, loosen the sleeve of bent pipe assembly from the hose.

► **Fig.14:** 1. Hose 2. Bent pipe assembly 3. Sleeve

Assembling nozzle and wand

Optional accessory

NOTE: The type of the nozzle and wand included in the product varies depending on countries. In some countries, the nozzle and wand are not included.

1. Twist and insert the nozzle to the extension wand.

► **Fig.15:** 1. Extension wand 2. Free nozzle
3. T-shape nozzle 4. T-shape nozzle (slim)

NOTE: By twisting the nozzle while inserting, the nozzle can be attached to the extension wand securely.

NOTE: For the model with $\varnothing 38$ mm hose and front cuff 38, attach the supplied nozzle to the aluminum bending pipe / aluminum straight pipe.

2. Follow the procedures below, depending on the type of the extension wand :

NOTE: The slide-type extension wand and the ring-type extension wand are not compatible with each other. If you want to change the slide-type extension wand to the ring-type extension wand or vice versa, change the bent pipe assembly also.

For the slide-type extension wand

Shoulder the vacuum cleaner body then insert the extension wand into the bent pipe assembly until it clicks. To disconnect, extract the extension wand with pressing the button.

► **Fig.16:** 1. Bent pipe assembly 2. Button 3. Slide-type extension wand

The length of the wand can be adjusted.

With pressing the slide button, adjust the wand length. The length is locked when releasing the slide button.

► **Fig.17:** 1. Slide button

For the ring-type extension wand

Shoulder the vacuum cleaner body then twist and insert the extension wand into the bent pipe assembly. To disconnect, twist and extract it.

► **Fig.18:** 1. Bent pipe assembly 2. Ring-type extension wand 3. Free nozzle

NOTE: The free nozzle can be attached to the bent pipe assembly without pipe lock directly.

The length of the wand can be adjusted.

Loosen the ring on the wand and adjust the wand length. Tighten the ring at your desired length.

► **Fig.19:** 1. Ring

For the aluminum bending pipe / aluminum straight pipe

(Only for the model with $\varnothing 38$ mm hose and front cuff 38) Shoulder the vacuum cleaner body then twist and insert the pipe into the front cuff. To disconnect, twist and extract it.

► **Fig.20:** 1. Front cuff 38 2. Aluminum bending pipe 3. Aluminum straight pipe 4. Nozzle

For the two aluminum straight pipes

Shoulder the vacuum cleaner body then twist and insert the pipes. To disconnect, twist and extract it.

► **Fig.21:** 1. Bent pipe assembly 2. Aluminum straight pipe 1 3. Aluminum straight pipe 2

Connecting the tool

NOTE: If the bent pipe assembly is attached to the hose, remove it beforehand.

To connect a tool to the cleaner, the dedicated hose and/or additional parts are required. Depending on your cleaner model, you need to replace the hose and/or prepare additional parts. Refer to the following table for details.

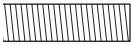
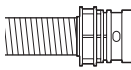
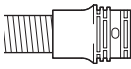
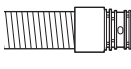
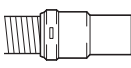
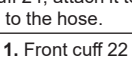
Supplied hose diameter	Hose end type	Action
ø28 mm	 without part	Attach the front cuff.
	 with snap-on part	Replace the hose end (snap-on part) with the front cuff. The hose end can be removed by turning it counterclockwise.
ø32 mm	 with snap-on part	Replace the hose with the one for dust extraction (ø28 mm, with front cuff).
	 with snap-on part	Replace the hose with the one for dust extraction (ø28 mm, with front cuff).
ø38 mm	 with snap-on part	Replace the hose with the one for dust extraction (ø28 mm, with front cuff).
	 with front cuff 38	Attach the joint 22-38 or the front cuff 24.

NOTE: Always use a suitable front cuff. When using the front cuff 24, attach it to the front cuff 22 that is connected to the hose.

► **Fig.22:** 1. Front cuff 22 2. Front cuff 24

When using ø28 mm dust extraction hose

1. Attach the front cuff to the hose for dust extraction. When connecting the front cuff, make sure that it is securely screwed on the hose.
2. Connect the front cuff to the tool's extraction outlet.

► **Fig.23:** 1. Front cuff 2. Extraction outlet 3. Hose

The front cuff can be detached by turning it counterclockwise while holding the hose.

When using ø38 mm hose with front cuff 38

1. Twist and insert the joint or the front cuff to the inlet part on the hose, depending on the tool that you are going to connect.
2. Connect the front cuff to the tool's extraction outlet.

► **Fig.24:** 1. Joint 2. Front cuff 3. Extraction outlet 4. Hose

To remove the joint and the front cuff, follow the installation procedures in reverse.

Installing filter bag / dust bag

Optional accessory

CAUTION: Do not use a damaged filter bag. Always use the vacuum cleaner with the filter bag properly installed. Otherwise the vacuumed dust or particles may be exhausted from the cleaner and they may cause respiratory disease to the operator.

NOTICE: When the filter bag is already full, replace with new one. When the dust bag is already full, empty it. Continuous use with the filter bag/dust bag full results in reduced suction power.

NOTICE: To prevent dust from getting into the motor:

- Make sure that the filter bag/dust bag is installed before use.
- Do not use a broken or ripped bag.

Otherwise the motor may be broken.

NOTICE: Do not fold the cardboard at its opening when installing the filter bag/dust bag.

NOTICE: The filter bag/dust bag for the cleaner is an important component for maintaining the appliance performance. Using non-genuine filter bag/dust bag may cause smoke or ignition.

NOTE: When the filter bag/dust bag is not installed in the cleaner, the front cover does not close completely.

► **Fig.25**

1. Unlock the lever and open the dust box cover.

► **Fig.26:** 1. Lever 2. Dust box cover

2. Insert the filter bag into the slit on the upper side of the room as illustrated.

► **Fig.27:** 1. Slit 2. Filter bag

When using the dust bag, insert the brim of the dust bag into the slit.

► **Fig.28:** 1. Slit 2. Brim 3. Dust bag

3. Align the hole of the filter bag with the hose cuff and push the cardboard portion to the end. Make sure that the rubber ring on the filter bag goes over the rim on the hose cuff.

► **Fig.29:** 1. Rubber ring on the filter bag 2. Rim on the hose cuff 3. Cardboard portion of the filter bag 4. Hose cuff

4. Lock the dust box cover certainly.

CAUTION: Be careful not to pinch your fingers when hooking the latch, and when closing the dust box cover.

OPERATION

WARNING: Operators shall be adequately instructed on the use of the vacuum cleaner.

WARNING: This vacuum cleaner is not suitable for picking up hazardous dust.

CAUTION: This cleaner is for dry use only.

CAUTION: Always insert the battery cartridge all the way until it locks in place. If you can see the red indicator on the upper side of the button, it is not locked completely. Insert it fully until the red indicator cannot be seen. If not, it may accidentally fall out of the tool, causing injury to you or someone around you.

CAUTION: During operation, be conscious of the vacuum cleaner on your back. You may lose your balance if the vacuum cleaner body bumps against a wall or the hose is hooked by an obstacle.

1. Shoulder the vacuum cleaner body and fasten lower and upper belts. Adjust the tightness as necessary.

► **Fig.30**

2. Press **ⓘ** button to start vacuuming. If you want to change the suction power, press **Ⓜ** button until the desired suction power is selected. Press **ⓘ** button to stop.

► **Fig.31**

During the operation, hook the switch box on the D-ring or the loop on the lower belt. The hook can be slanted for lighting forward when hooked on the loop.

► **Fig.32:** 1. D-ring 2. Loop

NOTE: The vacuum cleaner and the LED light will automatically switches off when the appliance / battery protection system works due to the overheat of the appliance / battery, or the reduced air-flow into the machine caused by clogged hose, pipe, filter or other reasons. In this case, remove the cause of the problem before restarting. For more information, refer to the section "Appliance / battery protection system".

3. Replace the filter bag when it becomes full. Open the lid and take out the filter bag. Pull the strip on the side of the opening to shut the filter bag and dispose of the filter bag in whole.

► **Fig.33:** 1. Strip

When using a dust bag, take out the dust bag and dispose of the dust by releasing the latch.

► **Fig.34:** 1. Latch

NOTICE: Periodically check the filter bag if it is full. Continuous use with the filter bag full results in reduced suction power.

NOTICE: Do not use an used filter bag. The filter bag is designed for single use. Using filter bag repeatedly may cause clogging of the filter and results in damage to the cleaner. If you want to use the bag repeatedly, use a dust bag.

MAINTENANCE

CAUTION: Always be sure that the appliance is switched off and the battery cartridge is removed before attempting to perform inspection or maintenance.

NOTICE: Never use gasoline, benzine, thinner, alcohol or the like. Discoloration, deformation or cracks may result.

To maintain product SAFETY and RELIABILITY, repairs, any other maintenance or adjustment should be performed by Makita Authorized or Factory Service Centers, always using Makita replacement parts.

Cleaning the HEPA filter

CAUTION: Do not use the vacuum cleaner without a HEPA filter or continue to use dirty or damaged HEPA filter. Vacuumed dust or particles may be exhausted from the cleaner and they may cause respiratory disease to the operator.

NOTICE: To keep optimum suction power and clean exhaust, clean the HEPA filter periodically. If enough suction power is not obtained even after the cleaning, replace the HEPA filter with new one.

NOTICE: To prevent the HEPA filter from being damaged, do not use following tools and similar items for cleaning :

- Air duster
- High pressure washer
- Tools made of hard materials such as a metallic brush

1. Open the lid and take out the filter bag. Release the hook on the HEPA filter and remove it from the vacuum cleaner body.

► **Fig.35**

2. Beat the dust off from the HEPA filter. The HEPA filter can be washed with water. Rinse away the dust and particles on the HEPA filter every 1 or 2 month. After that, dry the HEPA filter completely in a shaded and well-ventilated place to prevent unpleasant odor or malfunctions.

3. To install the HEPA filter, insert the side without the flap into the holder then push the HEPA filter downward until the flap is secured by the rib.

► **Fig.36:** 1. Holder 2. HEPA filter 3. Rib 4. Flap

Cleaning the dust bag

Regularly clean the dust bag with soap and water. Turn the dust bag inside out and remove the sticky dust. Wash lightly by hand and rinse well with water. Dry completely before installing to the vacuum cleaner.

► **Fig.37**

NOTICE: Wet dust bag lowers the vacuuming performance as well as the life of the motor.

Clearing the clog

When clearing the clog, remove the hose or the extension wand, or the bent pipe assembly to check inside.

Removing/attaching the snap-on type bent pipe assembly

To remove, pull the bent pipe assembly while pressing both of the tab on the hose end.

To attach, insert the hose end into the bent pipe assembly. Make sure that the tabs on the hose end snap into the holes on the bent pipe assembly.

► **Fig.38:** 1. Hose end 2. Tab 3. Hole 4. Bent pipe assembly

Removing/attaching the screw-in type bent pipe assembly

To remove, loosen the sleeve of bent pipe assembly from the hose.

To attach, fasten the sleeve of bent pipe assembly onto the hose.

► **Fig.39:** 1. Hose 2. Bent pipe assembly 3. Sleeve

OPTIONAL ACCESSORIES

CAUTION: These accessories or attachments are recommended for use with your Makita tool specified in this manual. The use of any other accessories or attachments might present a risk of injury to persons. Only use accessory or attachment for its stated purpose.

If you need any assistance for more details regarding these accessories, ask your local Makita Service Center.

- Hose (for vacuum cleaner type)
- Hose (for dust extraction type)
- Extension wand
- Free nozzle
- T-shape nozzle

- Seat nozzle
- Corner nozzle
- Shelf brush
- Round brush
- Bent pipe assembly
- Filter bag
- Dust bag
- Front cuff
- HEPA filter
- Pipe
- Harness cover
- Cyclone attachment
- Makita genuine battery and charger

NOTE: Some items in the list may be included in the tool package as standard accessories. They may differ from country to country.

Cyclone attachment

NOTE: When using the cyclone attachment with this appliance, the bent pipe is also required.

► **Fig.40:** 1. Cyclone attachment

About the cyclone attachment

Using the cleaner with the cyclone attachment installed reduces the amount of dust that enters the dust bag, which helps to prevent the suction force from weakening. In addition, cleaning after use is also simple.

CAUTION: Always be sure that the tool is switched off and the battery cartridge is removed before carrying out any work on the tool. If the battery cartridge is left inserted, the cleaner may start unexpectedly and result in injury.

CAUTION: Clean the mesh filter of the cyclone attachment and the dust bag of the cleaner unit when they become clogged. Continued use in the clogged condition may result in heating or smoke.

NOTICE: When the cyclone attachment is attached, do not use the cyclone attachment in the horizontal or upward facing condition. Doing so may cause the mesh filter to become clogged.

NOTICE: Always use the cleaner with the dust bag installed, even when using the cyclone attachment. Using the cleaner without the dust bag installed may result in a motor malfunction.

NOTE: Check that the cyclone attachment, cleaner, and straight pipe are locked properly before use.

NOTE: Empty the dust case of the cyclone attachment and the dust bag of the cleaner when dust has accumulated. Continued use will result in weakened suction force.

NOTE: You can use the cyclone attachment with or without lock function.

NOTE: To install or remove the cyclone attachment, refer to the section "Using as a cleaner".

Disposing of dust

When dust has accumulated up to the full line of the dust case, follow the procedure below and dispose of the dust.

1. Hold the dust case firmly, press and hold the two buttons, and remove the dust case.

► **Fig.41:** 1. Full line 2. Dust case 3. Button (two locations) 4. Mesh filter

2. Dispose of the dust inside the dust case and remove any dust and powder adhered to the surface of the mesh filter.

3. Insert the dust case all the way until the two buttons lock with a click.

► **Fig.42:** 1. Dust case 2. Button (two locations)

NOTE: Check that the cyclone attachment, cleaner, and straight pipe are locked properly before restarting operation.

NOTE: If the suction force does not recover even after disposing of the dust and cleaning the mesh filter, check whether dust has accumulated in the dust bag of the cleaner or clogging has occurred.

Cleaning

When the dust case becomes dirty or the mesh filter is clogged, remove and wash them with water. (Refer to "Disposing of dust" for the removal procedure.)

Dry the parts thoroughly before reinstallation and use.

► **Fig.43:** 1. Dust case 2. Mesh filter

When the mesh filter gets dirty badly, clean it in the following procedures.

1. Turn the mesh filter counterclockwise and remove it while the hooks are unlocked.

► **Fig.44:** 1. Mesh filter 2. Hook

2. Remove the dust on the mesh filter and then wash it with water. After that, dry it thoroughly.

3. Insert the mesh filter into the base while the hooks are aligned with the port. Turn the mesh filter clockwise until the hooks are locked with a click. Make sure that the mesh filter is installed securely.

► **Fig.45:** 1. Mesh filter 2. Hook 3. Port

OSTRZEŻENIE

- To urządzenie nie jest przeznaczone do użytkowania przez osoby, w tym dzieci, o ograniczonej sprawności ruchowej, sensorycznej lub umysłowej oraz osoby nieposiadające odpowiedniej wiedzy i doświadczenia.
- Należy zwracać uwagę, aby dzieci nie bawiły się odkurzaczem.
- Informacje na temat zalecanych akumulatorów zawiera rozdział „DANE TECHNICZNE”.
- Sposób montażu i demontażu opisano w punkcie „Wkładanie i wyjmowanie akumulatora”.
- Jeśli zajdzie konieczność utylizacji akumulatora, należy wyjąć go z narzędzia i przekazać w bezpieczne miejsce. Postępować zgodnie z przepisami lokalnymi dotyczącymi usuwania akumulatorów.
- Jeśli narzędzie nie będzie używane przez dłuższy czas, należy wyjąć z niego akumulator.
- Nie doprowadzać do zwarcia akumulatora.
- Szczegółowe informacje na temat środków ostrożności podczas konserwacji wykonywanej przez użytkownika zawiera rozdział „KONSERWACJA”.

DANE TECHNICZNE

Model:		VC008G
Pojemność	Worek filtracyjny	2,0 l
	Worek na pył	1,5 l
Maks. przepływ powietrza	Z wężełm ø28 mm x 1,0 m	1,9 m ³ /min
	Z wężełm ø32 mm x 1,0 m	2,4 m ³ /min
Podciśnienie		18 kPa
Wymiary (dług. x szer. x wys.) (bez uprząży, z BL4040)		233 mm x 150 mm x 375 mm
Napięcie znamionowe		Prąd stały 36 V–40 V maks.
Masa netto		4,1–5,3 kg

- W związku ze stale prowadzonym przez naszą firmę programem badawczo-rozwojowym niniejsze dane mogą ulec zmianom bez wcześniejszego powiadomienia.
- Dane techniczne mogą różnić się w zależności od kraju.
- Waga nie uwzględnia akcesoriów (oprócz akumulatorów). Wagi najlżejszych i najcięższych kombinacji urządzenia z akumulatorami przedstawiono w tabeli.
- Długość dostarczonego węża różni się w zależności od kraju.

Kompatybilne akumulatory i ładowarki

Akumulator	BL4020 / BL4025 / BL4040 / BL4050F / BL4080F
Ładowarka	DC40RA / DC40RB / DC40RC

- Pewne z wymienionych powyżej akumulatorów i ładowarek mogą być niedostępne w regionie zamieszkania użytkownika.

⚠ OSTRZEŻENIE: Należy używać wyłącznie akumulatorów i ładowarek wymienionych powyżej. Używanie innych akumulatorów i ładowarek może stwarzać ryzyko wystąpienia obrażeń ciała lub pożaru.

⚠ OSTRZEŻENIE: Z tym urządzeniem nie należy używać zasilaczy przewodowych, takich jak adapter akumulatora czy przenośna jednostka zasilająca. Kabel takiego zasilacza może utrudniać pracę i spowodować obrażenia ciała.

Symbole

Poniżej pokazano symbole, jakie mogą być zastosowane na urządzeniu. Przed rozpoczęciem użytkowania należy zapoznać się z ich znaczeniem.



Przeczytać instrukcję obsługi.



Zachować szczególną ostrożność.



Przykładowy akumulator do zastosowania z tym produktem.



Dotyczy tylko państw UE
Z uwagi na obecność w sprzęcie niebezpiecznych składników, zużyty sprzęt elektryczny, elektroniczny, akumulatory oraz baterie mogą powodować negatywny wpływ na środowisko i zdrowie ludzi. Nie wyrzucaj urządzeń elektrycznych, elektronicznych lub akumulatorów wraz z odpadami z gospodarstwa domowego! Zgodnie z Europejską Dyrektywą w sprawie zużytego sprzętu elektrycznego i elektronicznego oraz dotyczącą akumulatorów i baterii oraz zużytych akumulatorów i baterii, a także dostosowaniem ich do prawa krajowego, zużyte urządzenia elektryczne, elektroniczne, baterie i akumulatory, należy składować osobno i przekazywać do punktu selektywnej zbiórki odpadów komunalnych, działającego zgodnie z przepisami dotyczącymi ochrony środowiska.
Informuje o tym symbol przekreślonego kołowego kontenera na odpady umieszczony na sprzęcie.

Przeznaczenie

To narzędzie jest przeznaczone do odsysania suchego pyłu. Urządzenie jest przeznaczone do użytku komercyjnego, na przykład w hotelach, szkołach, szpitalach, fabrykach, sklepach, biurach oraz przez firmy świadczące usługi wynajmu narzędzi.

Hałas

Typowy równoważny poziom dźwięku A określony w oparciu o normę 60335-2-69:

Poziom ciśnienia akustycznego (L_{pA}): 72 dB(A)
Niepewność (K): 2,5 dB(A)

Poziom hałasu podczas pracy może przekraczać 80 dB (A).

WSKAZÓWKA: Deklarowana wartość emisji hałasu została zmierzona zgodnie ze standardową metodą testową i można ją wykorzystać do porównywania narzędzi.

WSKAZÓWKA: Deklarowaną wartość emisji hałasu można także wykorzystać we wstępnej ocenie narażenia.

⚠️ OSTRZEŻENIE: Nosić ochronniki słuchu.

⚠️ OSTRZEŻENIE: Poziom hałasu wytwarzanego podczas rzeczywistego użytkowania elektronarzędzia może się różnić od wartości deklarowanej w zależności od sposobu użytkowania narzędzia, a w szczególności od rodzaju obrabianego elementu.

⚠️ OSTRZEŻENIE: W oparciu o szacowane narażenie w rzeczywistych warunkach użytkownika należy określić środki bezpieczeństwa w celu zapewnienia ochrony operatora (uwzględniając wszystkie elementy cyklu działania, tj. czas, kiedy narzędzie jest wyłączone i kiedy pracuje na biegu jałowym, a także czas, kiedy jest włączone).

Drgania

Całkowita wartość poziomu drgań (suma wektorów w 3 osiach) określona zgodnie z normą 60335-2-69:

Tryb pracy: cięcie płyt

Emisja drgań (a_{h1}): 2,5 m/s² lub mniej

Niepewność (K): 1,5 m/s²

WSKAZÓWKA: Deklarowana wartość poziomu drgań została zmierzona zgodnie ze standardową metodą testową i można ją wykorzystać do porównywania narzędzi.

WSKAZÓWKA: Deklarowaną wartość poziomu drgań można także wykorzystać we wstępnej ocenie narażenia.

⚠️ OSTRZEŻENIE: Drgania wytwarzane podczas rzeczywistego użytkowania elektronarzędzia mogą się różnić od wartości deklarowanej w zależności od sposobu użytkowania narzędzia, a w szczególności od rodzaju obrabianego elementu.

⚠️ OSTRZEŻENIE: W oparciu o szacowane narażenie w rzeczywistych warunkach użytkownika należy określić środki bezpieczeństwa w celu zapewnienia ochrony operatora (uwzględniając wszystkie elementy cyklu działania, tj. czas, kiedy narzędzie jest wyłączone i kiedy pracuje na biegu jałowym, a także czas, kiedy jest włączone).

Deklaracja zgodności WE

Dotyczy tylko krajów europejskich

Deklaracja zgodności WE jest dołączona jako załącznik A do niniejszej instrukcji obsługi.

OSTRZEŻENIA DOTYCZĄCE BEZPIECZEŃSTWA

Ostrzeżenia dotyczące bezpieczeństwa dla odkurzacza akumulatorowego

⚠ OSTRZEŻENIE: WAŻNE! UWAŻNIE PRZECZYTAĆ wszystkie zasady bezpieczeństwa i zalecenia **PRZED UŻYCIEM**. Niezastosowanie się do wspomnianych ostrzeżeń i instrukcji może doprowadzić do porażenia prądem elektrycznym, pożaru i/ lub poważnych obrażeń ciała.

1. Odkurzacza mogą używać wyłącznie osoby odpowiednio przeszkolone.
2. Odkurzacza nie wolno używać bez filtra. Uszkodzony filtr należy niezwłocznie wymienić.
3. Nie próbować wciągać odkuraczem materiałów łatwopalnych, fajerwerków, zapalnych papierosów, gorącego popiołu, gorących wirów metalowych ani ostrych przedmiotów, takich jak żyłki, igły czy zbite szkło.
4. **NIGDY NIE UŻYWAĆ ODKURZACZA W POKŁADZIE ZBIORNIKÓW BENZYNY, GAZU, LAKIERU, KLEJU ANI INNYCH WYBUCHOWYCH SUBSTANCJI.** Włączanie/ wyłączenie przełącznika zasilania powoduje iskrzenie. Iskrzenie powoduje także komutator silnika. Może to być przyczyną wybuchu.
5. Odkurzacza nie nadaje się do zbierania niebezpiecznego pyłu.
6. Nigdy nie wciągać odkuraczem materiałów toksycznych, rakotwórczych, łatwopalnych ani innych materiałów niebezpiecznych, takich jak azbest, arsen, bar, beryl, ołów, pestycydy lub inne materiały niebezpieczne dla zdrowia.
7. Nigdy nie używać odkurzacza na zewnątrz podczas deszczu.
8. W przypadku Finlandii ta maszyna nie jest przeznaczona do użycia na zewnątrz w niskich temperaturach.
9. Nie używać w pobliżu źródeł ciepła (pieców itp.).
10. Nie zasłaniać otworów wentylacyjnych. Zapewniają one chłodzenie silnika. Otwory wentylacyjne powinny być zawsze odsłonięte; w przeciwnym razie może dojść do zapalenia się silnika.
11. Zawsze stać na pewnym podłożu i utrzymywać równowagę.
12. Nie zginać i nie szarpać węża ani nie stawać na nim.
13. W przypadku zauważenia małej skuteczności działania lub innych nietypowych objawów natychmiast wyłączyć odkurzacza.
14. **ODŁĄCZYĆ AKUMULATORY.** Gdy odkurzacza nie jest używany, podczas konserwacji oraz wymiany akcesoriów.
15. Po każdym użyciu natychmiast wyczyścić i wykonać konserwację w celu utrzymania urządzenia w idealnym stanie technicznym.
16. **STARANIE WYKONYWAĆ CZYNNOŚCI KONSERWACYJNE.** Utrzymywać czystość odkurzacza, aby zapewnić lepsze i bezpieczniejsze działanie. Przestrzegać instrukcji wymiany akcesoriów. Utrzymywać rękojeści suche, czyste i niezabrudzone olejem ani smarem.
17. **SPRAWDZIĆ USZKODZONE CZĘŚCI.** Uszkodzoną osłonę lub inną część należy dokładnie sprawdzić przed dalszym użytkowaniem odkurzacza, aby mieć pewność, że będzie ona poprawnie działać i spełniać swoją funkcję. Należy sprawdzić narzędzie lub kąt nieprawidłowego ustawienia lub zablokowania elementów ruchomych, pęknięć części, zamocowania oraz innych usterek, które mogą mieć wpływ na jego działanie. Osłona lub inne uszkodzone części powinny zostać naprawione lub wymienione przez autoryzowany punkt serwisowy, o ile w instrukcji nie podano inaczej. Uszkodzone przełączniki powinny zostać wymienione w autoryzowanym punkcie serwisowym. Nie używać odkurzacza, jeśli nie działają funkcje przełącznika.
18. **CZĘŚCI ZAMIENNE.** Do wymiany należy używać tylko identycznych części zamiennych.
19. **PRZECHOWYWANIE ODKURZACZA.** Gdy odkurzacza nie jest używany, należy go przechowywać w pomieszczeniu.
20. Z odkuraczem należy obchodzić się delikatnie. Niedbale i agresywne użytkowanie może spowodować uszkodzenie nawet najbardziej wytrzymałego odkurzacza.
21. Nie czyścić powierzchni zewnętrznych ani wewnętrznych benzyną, rozpuszczalnikiem ani chemicznymi środkami czyszczącymi. Mogą powstać pęknięcia i odbarwienia.
22. Nie używać odkurzacza w pomieszczeniach zamkniętych, w których występują łatwopalne, wybuchowe lub toksyczne opary farb olejnych, rozpuszczalników, benzyny, niektórych substancji przeciwmołowych itp. ani w miejscach, w których występuje łatwopalny pył.
23. Odkurzacza nie wolno obsługiwać, będąc pod wpływem narkotyków lub alkoholu.
24. W ramach podstawowej ochrony nosić gogle lub okulary ochronne z osłonami bocznymi.
25. W miejscach silnie zapyłonych używać maski.
26. To urządzenie nie jest przeznaczone do użytkowania przez osoby, w tym dzieci, o ograniczonej sprawności ruchowej, sensorycznej lub umysłowej oraz osoby nieposiadające odpowiedniej wiedzy i doświadczenia.
27. Należy zwracać uwagę, aby dzieci nie bawiły się odkuraczem.
28. Nie wolno obsługiwać odkurzacza ani akumulatorów mokrymi rękami.
29. Zachować szczególną ostrożność podczas sprzątanía na schodach.
30. Nie używać odkurzacza jako stołka ani stołu warsztatowego. Urządzenie może się przewrócić i spowodować obrażenia.

Użytkowanie narzędzi akumulatorowych i dbałość o nie

1. **Akumulator należy ładować wyłącznie przy użyciu określonej przez producenta ładowarki.** Ładowarka przeznaczona do jednego typu akumulatora może stwarzać zagrożenie pożarem, gdy będzie używana do ładowania innego akumulatora.
2. **Do zasilania elektronarzędzi używać tylko specjalnie do tego celu przeznaczonych akumulatorów.** Używanie innych akumulatorów może stwarzać ryzyko wystąpienia obrażeń ciała lub pożaru.
3. **Gdy akumulator nie jest używany, należy zabezpieczyć go przed kontaktem z metalowymi przedmiotami, typu spinacze, monety, klucze, gwoździe, wkręty lub innymi metalowymi drobiazgami, które mogą powodować zwarcie styków akumulatora.** Zwarcie styków akumulatora grozi poparzeniami lub pożarem.
4. **W niewłaściwych warunkach eksploatacji może dojść do wycieku elektrolitu z akumulatora. Nie należy go dotykać. W razie przypadkowego kontaktu należy przemyć skażoną skórę wodą. W przypadku dostania się elektrolitu do oczu należy dodatkowo skorzystać z porady lekarza.** Elektrolit z akumulatora może powodować podrażnienia lub poparzenia.
5. **Nie używać uszkodzonego lub przerobionego akumulatora ani narzędzia.** Uszkodzone lub przerobione akumulatory mogą działać w nieprzewidywalny sposób i spowodować pożar, wybuch lub obrażenia ciała.
6. **Nie wystawiać akumulatora ani narzędzia na działanie ognia ani nadmiernej temperatury.** Narażenie na ogień lub temperaturę wyższą niż 130°C może spowodować wybuch.
7. **Przestrzegać wszystkich instrukcji ładowania i nie ładować akumulatora ani narzędzia w temperaturze wykraczającej poza zakres określony w instrukcji.** Nieprawidłowe ładowanie lub temperatury wykraczająca poza określony zakres mogą spowodować uszkodzenie akumulatora oraz wzrost zagrożenia pożarem.
8. **Z tym narzędziem nie należy używać zasilaczy przewodowych, takich jak adapter akumulatora lub przenośna jednostka zasilająca.** Przewód takiego zasilacza może utrudniać pracę i spowodować obrażenia ciała.

Serwis

1. **Elektronarzędzie powinno być serwisowane przez wykwalifikowany personel, z użyciem wyłącznie oryginalnych części zamiennych.** Zapewni to zachowanie bezpieczeństwa pracy z elektronarzędziem.
2. **Przestrzegać instrukcji smarowania i wymiany akcesoriów.**
3. **Utrzymywać rękojeści suche, czyste i niezabrudzone olejem ani smarem.**

Ważne zasady bezpieczeństwa dotyczące akumulatora

1. **Przed użyciem akumulatora zapoznać się ze wszystkimi instrukcjami i znakami ostrzegawczymi na (1) ładowarce, (2) akumulatorze i (3) produkcie, w którym będzie używany akumulator.**
2. **Nie rozmontowywać ani modyfikować akumulatora.** Może to spowodować pożar, przegrzanie lub wybuch.
3. **Jeśli czas działania uległ znacznemu skróceniu, należy natychmiast przerwać pracę.** Może bowiem dojść do przegrzania, ewentualnych poparzeń, a nawet eksplozji.
4. **W przypadku przetestowania się elektrolitu do oczu, przemyć je czystą wodą i niezwłocznie uzyskać pomoc lekarską.** Może on bowiem spowodować utratę wzroku.
5. **Nie doprowadzać do zwarcia akumulatora:**
 - (1) **Nie dotykać styków materiałami przewodzącymi prąd.**
 - (2) **Unikać przechowywania akumulatora w pojemniku z metalowymi przedmiotami, takimi jak gwoździe, monety itp.**
 - (3) **Chronić akumulator przed deszczem lub wodą.**Zwarcie prowadzi do przepływu prądu elektrycznego o dużym natężeniu i przegrzania akumulatora, co w konsekwencji może grozić poparzeniami a nawet awarią urządzenia.
6. **Narzędzia i akumulatora nie wolno przechowywać ani używać w miejscach, w których temperatura osiąga bądź przekracza 50°C (122°F).**
7. **Akumulatorów nie wolno spalać, również tych poważnie uszkodzonych lub całkowicie zużytych.** Akumulator może eksplodować w ogniu.
8. **Nie należy przecinać ani zginać akumulatora, wbijać w niego gwoździ, rzucać nim, upuszczać, ani uderzać akumulatorem o twarde obiekty.** Takie działanie może spowodować pożar, przegrzanie lub wybuch.
9. **Nie wolno używać uszkodzonego akumulatora.**
10. **Stanowiące wyposażenie akumulatory litowo-jonowe podlegają przepisom dotyczącym produktów niebezpiecznych.**

Na potrzeby transportu komercyjnego, np. świadczony przez firmy trzecie czy spedycyjne, należy przestrzegać specjalnych wymagań w zakresie pakowania i oznaczania etykietami. Przygotowanie produktu do wysyłki wymaga skonsultowania się ze specjalistą ds. materiałów niebezpiecznych. Należy także przestrzegać przepisów krajowych, które mogą być bardziej szczegółowe. Zakleić taśmą lub zaślepić otwarte styki akumulatora oraz zabezpieczyć go, aby nie mógł się przesuwać w opakowaniu.
11. **Jeśli zajdzie konieczność utylizacji akumulatora, należy wyjąć go z narzędzia i przekazać w bezpieczne miejsce. Postępować zgodnie z przepisami lokalnymi dotyczącymi utylizacji akumulatorów.**

12. **Używać akumulatorów tylko z produktami określonymi przez firmę Makita.** Zastosowanie akumulatorów w niezgodnych produktach może spowodować pożar, przegrzanie, wybuch lub wyciek elektrolitu.
13. **Jeśli narzędzie nie będzie używane przez dłuższy czas, należy wyjąć z niego akumulator.**
14. **Przed użyciem akumulatora i po jego użyciu akumulator może pozostawać nagrany, co może spowodować poparzenia lub poparzenia w niskiej temperaturze. Z gorącym akumulatorem należy obchodzić się ostrożnie.**
15. **Nie należy dotykać styku narzędzia bezpośrednio po jego użyciu, ponieważ może on być na tyle gorący, że spowoduje oparzenia.**
16. **Nie należy dopuszczać, aby wióry, kurz lub brud gromadziły się na stykach, w otworach i rowkach akumulatora.** Może to doprowadzić do przegrzania, pożaru, wybuchu lub uszkodzenia narzędzia lub akumulatora, co może spowodować oparzenia lub obrażenia ciała.
17. **Jeśli narzędzie nie jest przeznaczone do użytku w pobliżu linii wysokiego napięcia, nie należy korzystać z akumulatora w ich sąsiedztwie.** Może to spowodować nieprawidłowości w działaniu lub uszkodzenie narzędzia lub akumulatora.
18. **Przechowywać akumulator w miejscu niedostępnym dla dzieci.**

ZACHOWAĆ NINIEJSZE INSTRUKCJE.

⚠ PRZESTROGA: Używać wyłącznie oryginalnych akumulatorów firmy Makita. Używanie nieoryginalnych akumulatorów firm innych niż Makita lub akumulatorów, które zostały zmodyfikowane, może spowodować wybuch akumulatora i pożar, obrażenia ciała oraz zniszczenie mienia. Stanowi to również naruszenie warunków gwarancji firmy Makita dotyczących narzędzia i ładowarki.

Wskazówki dotyczące zachowania maksymalnej trwałości akumulatora

1. **Akumulator należy naładować zanim zostanie do końca rozładowany. Po zauważeniu spadku mocy narzędzia należy przerwać pracę i naładować akumulator.**
2. **Nie wolno ładować powtórnie w pełni naładowanego akumulatora. Przeładowanie akumulatora skraca jego trwałość.**
3. **Akumulator należy ładować w temperaturze pokojowej w przedziale 10–40°C (50–104°F). W przypadku gorącego akumulatora przed przystąpieniem do ładowania należy poczekać, aż ostygnie.**
4. **Jeśli akumulator nie jest używany, należy go wyjąć z narzędzia lub ładowarki.**
5. **Akumulatory niklowo-wodorkowe należy naładować po okresie długiego nieużytkowania (dłuższego niż sześć miesięcy).**

OPIS DZIAŁANIA

⚠ PRZESTROGA: Przed przystąpieniem do regulacji lub przeglądu urządzenia upewnić się, że jest ono wyłączone, a akumulator został wyjęty.

Wkładanie i wyjmowanie akumulatora

⚠ PRZESTROGA: Przed włożeniem lub wyjęciem akumulatora należy zawsze wyłączyć narzędzie.

⚠ PRZESTROGA: Podczas wkładania lub wyjmowania akumulatora należy mocno trzymać narzędzie i akumulator. W przeciwnym razie mogą się one wysunąć z rąk, powodując uszkodzenie narzędzia lub akumulatora i obrażenia ciała.

- **Rys.1:** 1. Czerwony wskaźnik 2. Przycisk 3. Akumulator

Aby wyjąć akumulator, przesunąć przycisk znajdujący się w przedniej jego części i wysunąć akumulator.

Aby włożyć akumulator, wyrównać występ na akumulatorze z rowkiem w obudowie i wsunąć go na swoje miejsce. Akumulator należy wsunąć do oporu, aż się zatrzaśnie na miejscu, co jest sygnalizowane delikatnym kliknięciem. Jeśli jest widoczny czerwony wskaźnik pokazany na rysunku, akumulator nie został całkowicie załadowany.

⚠ PRZESTROGA: Akumulator należy włożyć do końca, tak aby czerwony wskaźnik nie był widoczny. W przeciwnym razie może przypadkowo wypaść z narzędzia, powodując obrażenia operatora lub osób postronnych.

⚠ PRZESTROGA: Nie wkładać akumulatora na siłę. Jeśli akumulator nie daje się swobodnie wsunąć, oznacza to, że został włożony nieprawidłowo.

Wskazanie stanu naładowania akumulatora

Nacisnąć przycisk kontrolny na akumulatorze w celu wyświetlenia stanu naładowania akumulatora. Lampki wskaźnika zaświecą się przez kilka sekund.

- **Rys.2:** 1. Lampki wskaźnika 2. Przycisk kontrolny

Lampki wskaźnika			Pozostała energia akumulatora
Świeci się	Wyłączony	Miga	
■ ■ ■ ■ ■			75–100%
■ ■ ■ □			50–75%
■ ■ □ □			25–50%
■ □ □ □			0–25%
▬ □ □ □			Naładować akumulator.
■ ■ □ □			Akumulator może nie działać poprawnie.
□ □ ■ ■			







WSKAZÓWKA: Zależnie od warunków użytkowania i temperatury otoczenia, wskazywany poziom może nieznacznie się różnić od rzeczywistego stanu naładowania akumulatora.

WSKAZÓWKA: Pierwsza (skrajnie po lewej stronie) lampka wskaźnika miga, gdy układ zabezpieczenia akumulatora jest aktywny.

Wskazanie stanu naładowania akumulatora





► **Rys.3:** 1. Wskaźnik akumulatora 2. Przycisk 

Nacisnąć przycisk , aby sprawdzić poziom naładowania akumulatora.

Stan wskaźnika akumulatora			Stan naładowania akumulatora
 Włączony	 Wyłączony	 Miga	
			50% do 100%
			20% do 50%
			0% do 20%
			Naładować akumulator.

Układ zabezpieczający urządzenie/akumulatora

Urządzenie jest wyposażone w układ zabezpieczający urządzenie/akumulatora. Układ automatycznie odcina zasilanie silnika w celu wydłużenia trwałości urządzenia i akumulatora. W takiej sytuacji wskaźnik akumulatora wyświetla jeden ze stanów przedstawionych w tabeli poniżej.

Stan wskaźnika akumulatora			Stan
 Wł.	 Wyl.	 Miga	
			Zabezpieczenie przed przeciążeniem (akumulator) / zabezpieczenie przed przegrzaniem (akumulator) / zabezpieczenie przed nadmiernym rozładowaniem
			Zabezpieczenie przed przegrzaniem (urządzenie)

Urządzenie zostanie automatycznie zatrzymane, a lampka LED zgaśnie podczas pracy w następujących sytuacjach związanych z urządzeniem lub akumulatorem:

Zabezpieczenie przed przeciążeniem

W przypadku użytkowania urządzenia/akumulatora w sposób powodujący nadmiernie wysoki pobór prądu urządzenie zostanie automatycznie zatrzymane. W takiej sytuacji należy wyłączyć urządzenie i zaprzestać wykonywania czynności powodującej jego przeciążenie. Następnie należy włączyć urządzenie w celu ponownego uruchomienia.

Zabezpieczenie przed przegrzaniem

W przypadku przegrzania urządzenia/akumulatora urządzenie wyłączy się automatycznie. W takiej sytuacji przed ponownym włączeniem urządzenia należy poczekać, aż urządzenie/akumulator ostygnie.

Zabezpieczenie przed nadmiernym rozładowaniem

Gdy stan naładowania akumulatora spadnie, urządzenie zostanie automatycznie zatrzymane. Jeśli produkt nie działa pomimo włączenia przełączników, należy wyjąć akumulatory z urządzenia i naładować je.

Inne zabezpieczenia

Układ zabezpieczający jest przeznaczony do ochrony przed innymi przyczynami, które mogą doprowadzić do uszkodzenia urządzenia i umożliwić jego automatyczne zatrzymanie. Należy wykonać poniższe kroki, aby usunąć przyczyny tymczasowego wstrzymania lub zatrzymania pracy urządzenia.

1. Wyłączyć urządzenie, a następnie włączyć je ponownie w celu zrestartowania.
2. Naładować akumulatory lub zastąpić je (lub jeden z nich) naładowanymi akumulatorami.
3. Pozostawić urządzenie i akumulator (akumulatory) do ostygnięcia.

Jeśli przywrócenie działania układu zabezpieczającego nie przynosi pozytywnych efektów, należy skontaktować się z centrum serwisowym Makita.

Paski regulacyjne

Można regulować ściśnięcie pasków naramiennych oraz górnego i dolnego paska. Najpierw przełożyć ramiona przez paski naramienne, a następnie zapiąć dolny i górny pasek. W celu ściągnięcia pociągnąć za koniec paska, jak pokazano na rysunku. W celu poluzowania pociągnąć w górę koniec zapięcia.

Dolny pasek

► **Rys.4:** 1. Pasek 2. Zapięcie

Paski naramienne

► **Rys.5:** 1. Pasek 2. Zapięcie

Górny pasek

► **Rys.6:** 1. Pasek 2. Zapięcie

Rączka do przenoszenia

⚠ PRZESTROGA: Części do wieszania/części mocujących należy używać tylko zgodnie z ich przeznaczeniem. Użycie niezgodne z przeznaczeniem może doprowadzić do wypadku lub uszkodzeń ciała.

Korpus odkurzacza należy przenosić, trzymając go za rączkę do przenoszenia.



► **Rys.7:** 1. Rączka do przenoszenia

Działanie przełącznika

► **Rys.8:** 1. Przycisk zmiany siły ssania 2. Przycisk WŁ./WYŁ.

Aby uruchomić odkurzacza, wystarczy nacisnąć przycisk WŁ./WYŁ. Aby wyłączyć, należy ponownie nacisnąć przycisk WŁ./WYŁ.

Dostępne są cztery stopnie zmiany siły ssania; aby je zmienić, należy nacisnąć przycisk zmiany siły ssania. Każde naciśnięcie tego przycisku powoduje cykliczną zmianę trybu w kolejności od 1 do 4.



Poziom	Wskazanie	Tryb
1		Tryb cichy
2		Tryb normalnej prędkości
3		Tryb wysokiej prędkości
4		Tryb maks. prędkości

WSKAZÓWKA: Siłę ssania można zmienić przed włączeniem odkurzacza.

WSKAZÓWKA: Odkurzacza rozpoczyna pracę z taką samą siłą ssania, jak podczas ostatniego działania.

WSKAZÓWKA: W przypadku wyjęcia akumulatora natychmiast po wyłączeniu urządzenia, gdy silnik wciąż się obraca, odkurzacza może nie rozpocząć pracy z taką samą siłą ssania, jak podczas ostatniego działania.

Lampka LED

Lampka LED znajduje się na czole modułu wyłącznika; ułatwia ona pracę w ciemnych miejscach. Nacisnąć i przytrzymać przycisk , aby włączyć lampkę. Aby wyłączyć, ponownie nacisnąć i przytrzymać przycisk .

► **Rys.9**

⚠ PRZESTROGA: Nie patrzeć na światło ani bezpośrednio na źródło światła. Nie wolno kierować światła na oczy innych osób.

WSKAZÓWKA: Lampka LED automatycznie wyłącza się po 10 min nieużywania odkurzacza.

Opaska węża

Opaski węża można używać do zamocowania węża lub swobodnej końcówki.

W celu zamocowania węża na korpusie odkurzacza należy przewlec opaskę węża przez otwór w korpusie. Opaskę węża można zamocować po obu stronach.

► **Rys.10:** 1. Opaska węża 2. Otwór 3. Wąż

Pętli na dolnym pasku można używać do przenoszenia końcówek w sposób pokazany na rysunku.

► **Rys.11:** 1. Pętla 2. Końcówki

Zaczep węża

Podczas przerwy w działaniu zaczep na wygiętej rurze można wykorzystać do zaczepienia rury na dolnym pasku.

► **Rys.12:** 1. Zaczep 2. Dolny pasek

MONTAŻ

⚠ PRZESTROGA: Przed przystąpieniem do prac konserwacyjnych przy urządzeniu upewnij się, że jest ono wyłączone oraz że akumulator został wyjęty.

Podłączanie węża

Włożyć króciec węża do korpusu odkurzacza i przekreślić w prawo.

► **Rys.13:** 1. Króciec węża 2. Korpus odkurzacza

Używanie produktu jako odkurzacza

Mocowanie wygiętej rury

Aksesoria opcjonalne

WSKAZÓWKA: Wykonywanie tej procedury nie jest konieczne, jeśli dostarczony został model odkurzacza, w którym wygięta rura jest już podłączona do węża.

WSKAZÓWKA: Dostępne są dwa typy wygiętej rury; jedna przeznaczona do wysuwanej rury przedłużającej, a druga do rury przedłużającej z pierścieniem. W przypadku przygotowywania wygiętej rury należy wybrać tę, która jest odpowiednia do typu żądanej rury przedłużającej.

Wygięta rura służy do podłączania rury przedłużającej lub końcówki do odkurzacza do tego produktu. Jeśli produkt ten ma służyć jako odkurzacza, zamocować wygiętą rurę do węża.

Aby zamocować wygiętą rurę, należy odkręcić przednią końcówkę od węża i przymocować do węża tuleję wygiętej rury.

Aby odłączyć wygiętą rurę, należy poluzować tuleję wygiętej rury na wężu.

► **Rys.14:** 1. Wąż 2. Wygięta rura 3. Tuleja

Montaż końcówki i rury

Akcesoria opcjonalne

WSKAZÓWKA: Typ końcówki i rury dołączonej do produktu różni się w zależności od kraju. W niektórych krajach końcówka i rura nie są dołączane do produktu.

- Przekręcić i włożyć końcówkę do rury przedłużającej.
 - **Rys.15:** 1. Rura przedłużająca 2. Swobodna końcówka 3. Końcówka podłogowa 4. Końcówka podłogowa (wąska)

WSKAZÓWKA: Przekręcenie końcówki podczas jej wkładania gwarantuje, że końcówka zostanie dobrze połączona z rurą przedłużającą.

WSKAZÓWKA: W przypadku modelu z węzem $\varnothing 38$ mm i końcówką przednią 38 należy połączyć dostarczoną końcówkę z aluminiową wygiętą/prostą rurą.

- W zależności od typu rury przedłużającej należy wykonać jedną z poniższych procedur:

WSKAZÓWKA: Wysuwana rura przedłużająca i rura przedłużająca z pierścieniem nie są zgodne ze sobą. Aby wymienić wysuwaną rurę przedłużającą na rurę przedłużającą z pierścieniem lub odwrotnie, należy również wymienić wygiętą rurę.

W przypadku wysuwanej rury przedłużającej

Założyć odkurzacz na ramiona, a następnie włożyć rurę przedłużającą do wygiętej rury, aż do usłyszenia odgłosu kliknięcia. Aby odłączyć rurę, należy ją wysunąć, naciskając przycisk.

- Wygięta rura 2. Przycisk 3. Wysuwana rura przedłużająca

Długość rury można wyregulować.

Trzymając naciśnięty przycisk wysuwania, wyregulować długość rury. Aby zablokować rurę przy żądanej długości, zwolnić przycisk wysuwania.

- Przycisk wysuwania

W przypadku rury przedłużającej z pierścieniem

Założyć odkurzacz na ramiona, a następnie przekręcić i włożyć rurę przedłużającą do wygiętej rury. Aby odłączyć rurę, należy ją przekręcić i wysunąć.

- Wygięta rura 2. Rura przedłużająca z pierścieniem 3. Swobodna końcówka

WSKAZÓWKA: Swobodną końcówkę można przyłączyć bezpośrednio do wygiętej rury, bez blokady rury.

Długość rury można wyregulować.

Aby wyregulować długość rury, poluzować pierścień na rurze. Ustawić żądaną długość i dokręcić pierścień.

- Pierścień

W przypadku wygiętej/prostej rury aluminiowej

(Tylko w przypadku modelu z węzem $\varnothing 38$ mm i przednią końcówką 38)

Założyć odkurzacz na ramiona, a następnie przekręcić i włożyć rurę do przedniej końcówki. Aby odłączyć rurę, należy ją przekręcić i wysunąć.

- Przednia końcówka 38 2. Wygięta rura aluminiowa 3. Prosta rura aluminiowa 4. Końcówka

W przypadku dwóch prostych rur aluminiowych



Założyć odkurzacz na ramiona, a następnie przekręcić i włożyć rurę. Aby odłączyć rurę, należy ją przekręcić i wysunąć.

- Wygięta rura 2. Prosta rura aluminiowa 1 3. Prosta rura aluminiowa 2

Podłączanie narzędzia

WSKAZÓWKA: Jeśli wygięta rura jest przyłączona do węża, należy ją najpierw odłączyć.

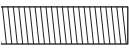
Aby podłączyć narzędzie do odkurzacza, wymagane jest użycie odpowiedniego węża i/lub dodatkowych części. W zależności od modelu odkurzacza, należy wymienić wąż i/lub przygotować dodatkowe części. Szczegóły znajdują się w poniższej tabeli.

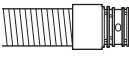
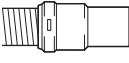
Średnica dostarczonego węża	Typ końcówki węża	Działanie
$\varnothing 28$ mm	 bez części	Podłączyć przednią końcówkę.
	 z częścią zatraskującą	Zamienić końcówkę węża (część zatraskującą) na przednią końcówkę. Końcówkę węża można zdjąć, obracając ją w lewo.
$\varnothing 32$ mm	 z częścią zatraskującą	Zamienić wąż na wąż do odsysania pyłu ($\varnothing 28$ mm, z przednią końcówką).
$\varnothing 38$ mm	 z częścią zatraskującą	Zamienić wąż na wąż do odsysania pyłu ($\varnothing 28$ mm, z przednią końcówką).
	 z przednią końcówką 38	Przymocować łącznik 22–38 lub przednią końcówkę 24.

WSKAZÓWKA: Zawsze używać odpowiedniej przedniej końcówki. W przypadku użycia przedniej końcówki 24 przymocować ją do przedniej końcówki 22, która jest podłączona do węża.

- Przednia końcówka 22 2. Przednia końcówka 24

W przypadku użycia węża do odsysania pyłu ø28 mm

1. Przymocować przednią końcówkę do węża do odsysania pyłu.
Podczas podłączania przedniej końcówki upewnić się, że jest ona dobrze przykręcona do węża.
2. Podłączyć przednią końcówkę do wylotu odprowadzania pyłu z narzędzia.
► **Rys.23:** 1. Przednia końcówka 2. Wylot odprowadzania pyłu 3. Wąż

Przednią końcówkę można odłączyć, trzymając za wąż i obracając przednią końcówkę w lewą stronę.

W przypadku użycia węża ø38 mm z końcówką przednią 38

1. W zależności od tego, jakie narzędzie ma zostać podłączone, przekręcić i włożyć łącznik lub przednią końcówkę do części wlotowej węża.
2. Podłączyć przednią końcówkę do wylotu odprowadzania pyłu z narzędzia.
► **Rys.24:** 1. Łącznik 2. Przednia końcówka 3. Wylot odprowadzania pyłu 4. Wąż

Aby zdjąć łącznik i przednią końcówkę, należy wykonać czynności procedury zakładania w odwrotnej kolejności.

Wkładanie worka filtracyjnego/worka na pył

Akcesoria opcjonalne

▲PRZESTROGA: Nie używać uszkodzonego worka filtracyjnego. Odkurzacza należy używać wyłącznie z prawidłowo założonym workiem filtracyjnym. W przeciwnym razie zebrany pył i zanieczyszczenia mogą być wyrzucane z odkurzacza, stając się przyczyną chorób układu oddechowego operatora.

UWAGA: Gdy worek filtracyjny jest pełny, należy wymienić go na nowy. Gdy worek na pył jest pełny, należy go opróżnić. Kontynuowanie pracy z pełnym workiem filtracyjnym/workiem na pył spowoduje obniżenie siły ssania.

UWAGA: Aby zapobiec przedostaniu się pyłu do silnika:

- Przed przystąpieniem do użytkowania upewnić się, że worek filtracyjny/worek na pył jest założony.
- Nie używać podartego lub przetartego worka.

Może to doprowadzić do uszkodzenia silnika.

UWAGA: Wkładając worek filtracyjny/worek na pył, nie zginać kartonowej części przy jego wlocie.

UWAGA: Worek filtracyjny/worek na pył odkurzacza to istotny element służący zachowaniu wydajności urządzenia. Używanie worka filtracyjnego/worka na pył innego niż oryginalny może powodować powstawanie dymu lub doprowadzić do zapłonu.

WSKAZÓWKA: Kiedy w odkurzaczu nie ma założonego worka filtracyjnego/worka na pył, nie jest możliwe całkowite zamknięcie przedniej pokrywy.

► Rys.25

1. Należy odblokować dźwignię i otworzyć pokrywę pojemnika na pył.

► **Rys.26:** 1. Dźwignia 2. Pokrywa pojemnika na pył

2. Włożyć worek filtracyjny do szczeliny u góry komory, jak pokazano na rysunku.

► **Rys.27:** 1. Szczelina 2. Worek filtracyjny

W przypadku używania worka na pył wsunąć ramkę worka na pył w szczelinę.

► **Rys.28:** 1. Szczelina 2. Ramka 3. Worek na pył

3. Wyrównać otwór worka filtracyjnego z króćcem węża i wcisnąć do końca tekturową część. Upewnić się, że gumowy pierścień worka filtracyjnego znalazł się nad występem na króćcu węża.

► **Rys.29:** 1. Gumowy pierścień worka filtracyjnego
2. Występ na króćcu węża 3. Część tekturowa worka filtracyjnego 4. Króciec węża

4. Dokładnie zablokować pokrywę pojemnika na pył.

▲PRZESTROGA: Zachować ostrożność, aby podczas zaczepiania zatrzasku i zamykania pokrywy pojemnika na pył nie przytrzasnąć palców.

OBSŁUGA

▲OSTRZEŻENIE: Operatorzy powinni zostać odpowiednio przeszkoleni w zakresie obsługi odkurzacza.

▲OSTRZEŻENIE: Odkurzacze nie nadaje się do zbierania niebezpiecznego pyłu.

▲PRZESTROGA: Odkurzacze jest przeznaczony wyłącznie do pracy na sucho.

▲PRZESTROGA: Akumulator należy wsunąć do oporu, aż wskaźnik na swoje miejsce. Jeśli jest widoczny czerwony wskaźnik w górnej części przycisku, akumulator nie został całkowicie zatrzasknięty. Należy go wsunąć do oporu, aż czerwony wskaźnik przestanie być widoczny. W przeciwnym razie może on przypadkowo wypaść z narzędzia, powodując obrażenia operatora lub osób postronnych.

▲PRZESTROGA: Podczas pracy należy uważać na odkurzacze zawieszony na plecach. Uderzenie odkurzaczem o ścianę lub zahaczenie wężem o przeszkodę może spowodować utratę równowagi.

1. Założyć odkurzacze na ramiona oraz zapiąć górny i dolny pasek. Wyregulować ściśnięcie w razie potrzeby.
► **Rys.30**

2. Nacisnąć przycisk **(D)**, aby rozpocząć odkurzanie. Aby zmienić siłę ssania, wybrać żądaną siłę ssania, naciskając przycisk **(W)**. Nacisnąć przycisk **(D)**, aby wyłączyć.
► **Rys.31**

Podczas pracy zawiesić moduł wyłącznika na uchwycie w kształcie litery D lub za pomocą pętli na dolnym pasku. Gdy moduł jest zawieszony na pętli, można przekręcić zaczep tak, aby światło padało do przodu.

► **Rys.32:** 1. Uchwyt w kształcie litery D 2. Pętla

WSKAZÓWKA: Urządzenie zostanie automatycznie zatrzymane, a lampka LED zgaśnie, jeśli układ zabezpieczający urządzenia/akumulatora włączy się w wyniku przegrzania urządzenia/akumulatora lub zmniejszenia przepływu powietrza wpływającego do odkurzacza z powodu zatkania węża, rury, filtra lub z innego powodu. W takiej sytuacji należy usunąć przyczynę problemu przed ponownym uruchomieniem. Więcej informacji zawiera sekcja „Układ zabezpieczający urządzenia/akumulatora”.

3. Worek filtracyjny należy wymieniać, gdy się zapelni. Otworzyć pokrywę i wyjąć worek filtracyjny. Pociągnąć pasek po stronie otworu, aby zamknąć worek filtracyjny i wyrzucić go w całości.

► **Rys.33:** 1. Pasek

W przypadku używania worka na pył wyjąć worek i wyrzucić pył, zwalnając zaczep.

► **Rys.34:** 1. Zaczep

UWAGA: Okresowo sprawdzać, czy worek filtracyjny jest pełny. Kontynuowanie pracy z pełnym workiem filtracyjnym spowoduje obniżenie siły ssania.

UWAGA: Nie używać używanego worka filtracyjnego. Worek filtracyjny jest przeznaczony do jednorazowego użytku. Wielokrotne używanie worka filtracyjnego może spowodować zatkanie się filtra i doprowadzić do uszkodzenia odkurzacza. Do wielorazowego użytku służy worek na pył.

KONSERWACJA

⚠ PRZESTROGA: Przed przystąpieniem do przeglądu urządzenia lub jego konserwacji upewnić się, że jest ono wyłączone, a akumulator wyjęty.

UWAGA: Nie stosować benzyny, rozpuszczalników, alkoholu itp. środków. Mogą one powodować odbarwienia, odkształcenia lub pęknięcia.

W celu zachowania odpowiedniego poziomu BEZPIECZEŃSTWA i NIEZAWODNOŚCI produktu wszelkie naprawy i różnego rodzaju prace konserwacyjne lub regulacje powinny być przeprowadzane przez autoryzowany lub fabryczny punkt serwisowy narzędzi Makita, zawsze z użyciem oryginalnych części zamiennych Makita.

Czyszczenie filtra HEPA

⚠ PRZESTROGA: Nie używać odkurzacza bez filtra HEPA ani nie kontynuować użytkowania z brudnym lub uszkodzonym filtrem HEPA. Zebrany pył i zanieczyszczenia mogą być wyrzucane z odkurzacza, stając się przyczyną chorób układu oddechowego operatora.

UWAGA: W celu utrzymania optymalnej siły ssania i czystego powietrza wydmuchiwanego z odkurzacza należy okresowo czyścić filtr HEPA. Jeśli pomimo wyczyszczenia filtra siła ssania dalej nie jest wystarczająca, należy wymienić filtr HEPA na nowy.

UWAGA: Aby nie dopuścić do uszkodzenia filtra HEPA, nie należy używać do jego czyszczenia następujących narzędzi i podobnych przedmiotów:

- Odpylacz powietrzny
- Myjka wysokociśnieniowa
- Narzędzia wykonane z twardych materiałów, takie jak metalowa szczotka

1. Otworzyć pokrywę i wyjąć worek filtracyjny. Zwolnić zaczep na filtrze HEPA i wyjąć go z korpusu odkurzacza.

► **Rys.35**

2. Wytrząpać pył z filtra HEPA. Filtr HEPA można umyć wodą. Wyplukiwać pył i zanieczyszczenia z filtra HEPA co 1–2 miesiące. Następnie filtr HEPA należy dokładnie wysuszyć w osłoniętym, dobrze wentylowanym miejscu, aby nie dopuścić do powstania nieprzyjemnego zapachu i usterek.

3. Aby zainstalować filtr HEPA, wsunąć część bez klapy do uchwytu i wcisnąć filtr HEPA w dół, aż klapka zablokuje się w żebrze.

► **Rys.36:** 1. Uchwyt przewodu 2. Filtr HEPA 3. Żebro 4. Klapka

Czyszczenie worka na pył

Worek na pył należy czyścić regularnie mydłem i wodą. Odwrócić worek na pył na drugą stronę i usunąć zalegający pył. Umyć worek ręcznie i wypłukać w wodzie. Całkowicie wysuszyć worek przed umieszczeniem go w odkurzaczu.

► **Rys.37**

UWAGA: Wilgotny worek na pył zmniejsza skuteczność odkurzania i skraca czas eksploatacji silnika.

Usuwanie zatoru

Podczas usuwania zatoru odłączyć wąż, rurę przedłużającą lub wygiętą rurę, aby sprawdzić wnętrze produktu.

Zdejmowanie/zakładanie zatraskiwanej wygiętej rury

Aby zdjąć wygiętą rurę, pociągnąć ją, naciskając oba zaczepy na końcówce węża.

Aby zamontować wygiętą rurę, włożyć końcówkę węża do wygiętej rury. Upewnić się, że zaczepy na końcówce węża zatrzasnęły się w otworach na wygiętej rurze.

► **Rys.38:** 1. Końcówka węża 2. Zaczep 3. Otwór 4. Wygięta rura

Zdejmowanie/zakładanie wkręcanej wygiętej rury

Aby odłączyć wygiętą rurę, należy poluzować tuleję wygiętej rury na wężu.

Aby zamontować wygiętą rurę, należy dokręcić tuleję wygiętej rury na wężu.

► **Rys.39:** 1. Wąż 2. Wygięta rura 3. Tuleja

AKCESORIA OPCJONALNE

⚠ PRZESTROGA: Zaleca się stosowanie wymienionych akcesoriów i przystawek razem z narzędziem Makita opisanym w niniejszej instrukcji.

Stosowanie innych akcesoriów lub przystawek może być przyczyną obrażeń ciała. Akcesoria lub przystawki należy wykorzystywać tylko zgodnie z ich przeznaczeniem.

W razie potrzeby wszelkiej pomocy i szczegółowych informacji na temat niniejszych akcesoriów udziela Państwu lokalne punkty serwisowe Makita.

- Wąż (do odkurzacza)
- Wąż (do odsysacza pyłu)
- Rura przedłużająca
- Swobodna końcówka
- Końcówka podłogowa
- Końcówka do siedzeń
- Końcówka szczelinowa
- Szczotka do pótek
- Szczotka okrągła
- Wygięta rura
- Worek filtracyjny
- Worek na pył
- Przednia końcówka
- Filtr HEPA
- Rura
- Osłona na uprząż
- Przystawka Cyklon
- Oryginalny akumulator i ładowarka firmy Makita

WSKAZÓWKA: Niektóre pozycje znajdujące się na liście mogą być dołączone do pakietu narzędziowego jako akcesoria standardowe. Mogą to być różne pozycje, w zależności od kraju.

Przystawka Cyklon

WSKAZÓWKA: Do korzystania z przystawki Cyklon z tym urządzeniem wymagana jest również wygięta rura.

► **Rys.40:** 1. Przystawka Cyklon

Przystawka Cyklon — informacje

Eksploatacja odkurzacza z zamontowaną przystawką Cyklon redukuje ilość kurzu przedostającego się do worka na pył, co zapobiega osłabieniu siły ssania.

Ponadto czyszczenie po użyciu jest bardzo proste.

⚠ PRZESTROGA: Przed przystąpieniem do jakichkolwiek prac przy narzędziu upewnić się, że jest ono wyłączone, a akumulator został wyjęty. Pozostawienie włożonego akumulatora może doprowadzić do nieoczekiwanego uruchomienia odkurzacza i spowodować obrażenia.

⚠ PRZESTROGA: W przypadku zatkania filtra siatkowego przystawki Cyklon i worka na pył odkurzacza należy je oczyścić. Dalsza eksploatacja z zatkanymi elementami może doprowadzić do przegrzania lub powstania dymu.

UWAGA: Po zamontowaniu przystawki Cyklon nie należy używać tej przystawki ustawionej poziomo lub zwróconej w górę. W przeciwnym razie może dojść do zatkania filtra siatkowego.

UWAGA: Podczas korzystania z odkurzacza worek na pył powinien być zawsze założony, nawet w przypadku zamontowania przystawki Cyklon. Eksploatacja odkurzacza bez założonego worka na pył może spowodować usterkę silnika.

WSKAZÓWKA: Przed rozpoczęciem pracy należy sprawdzić, czy przystawka Cyklon, odkurzacz i rura prosta są prawidłowo zablokowane.

WSKAZÓWKA: W przypadku nagromadzenia kurzu w pojemniku na pył przystawki Cyklon i worku na pył odkurzacza należy je opróżnić. Dalsza praca bez uprzedniego wykonania tej czynności spowoduje osłabienie siły ssania.

WSKAZÓWKA: Przystawki Cyklon można używać z funkcją blokady lub bez funkcji blokady.

WSKAZÓWKA: Aby zamontować lub wymontować przystawkę Cyklon, należy zapoznać się z sekcją „Używanie produktu jako odkurzacza”.

Usuwanie kurzu

Po nagromadzeniu się kurzu do poziomu linii napelnienia pojemnika na pył należy wykonać poniższą procedurę i usunąć kurz.

1. Należy mocno przytrzymać pojemnik na pył, naciśnąć i przytrzymać dwa przyciski i wyjąć pojemnik na pył.

► **Rys.41:** 1. Linia napelnienia 2. Pojemnik na pył 3. Przycisk (dwa miejsca) 4. Filtr siatkowy

2. Wyrzucić kurz z pojemnika na pył i usunąć kurz i pył przylegający do powierzchni filtra siatkowego.

3. Włożyć pojemnik na pył do końca, aż dwa przyciski zablokują się (kliknięcie).

► **Rys.42:** 1. Pojemnik na pył 2. Przycisk (dwa miejsca)

WSKAZÓWKA: Przed wznowieniem pracy należy sprawdzić, czy przystawka Cyklon, odkurzacz i rura prosta są prawidłowo zablokowane.

WSKAZÓWKA: Jeśli siła ssania nie zostanie przywrócona nawet po usunięciu kurzu i wyczyszczeniu filtra siatkowego, należy sprawdzić, czy kurz nie nagromadził się w worku na pył odkurzacza lub czy nie doszło do zatkania.

Czyszczenie

Jeśli pojemnik na pył ulegnie zanieczyszczeniu lub filtr siatkowy zatka się, należy je wyjąć i wymyć wodą. (Procedurę wyjmowania opisano w punkcie „Usuwanie kurzu”).

Przed ponownym zamontowaniem i użyciem części należy dokładnie osuszyć.

► **Rys.43:** 1. Pojemnik na pył 2. Filtr siatkowy

Jeśli filtr siatkowy ulegnie mocnemu zanieczyszczeniu, należy oczyścić go według następującej procedury.

1. Przekręcić filtr siatkowy w lewo i wyjąć go po odblokowaniu zaczepów.

► **Rys.44:** 1. Filtr siatkowy 2. Zaczep

2. Usunąć kurz nagromadzony w filtrze siatkowym, po czym umyć filtr wodą. Następnie dokładnie go osuszyć.

3. Włożyć filtr siatkowy do podstawy, tak aby zaczepy były ustawione w linii z przyłączem. Przekręcić filtr siatkowy w prawo, tak aby zaczepy zablokowały się (kliknięcie). Upewnić się, że filtr siatkowy jest prawidłowo zamontowany.

► **Rys.45:** 1. Filtr siatkowy 2. Zaczep 3. Przyłącze

FIGYELMEZTETÉS

- A gépet nem használhatják korlátozott testi és szellemi képességű vagy olyan személyek, akiknek érzékelése nem tökéletes (beleértve a gyerekeket is), illetve nem rendelkeznek megfelelő tapasztalattal és tudással.
- Ügyelni kell arra, hogy gyermekek ne játszhassanak a porszívóval.
- Az akkumulátor típusreferenciáját lásd a „MŰSZAKI ADATOK” fejezetben.
- Az akkumulátor eltávolításának vagy felszerelésének módjáról lásd az „Akkumulátor felszerelése és eltávolítása”.
- Az akkumulátor ártalmatlanításakor vegye ki azt a szerszámból, és ártalmatlanítsa egy biztonságos helyen. Az akkumulátor ártalmatlanításakor tartsa be a helyi előírásokat.
- Ha a szerszám hosszabb ideig nincs használatban, az akkumulátort ki kell venni a szerszámból.
- Ne zárja rövidre az akkumulátort.
- A felhasználói karbantartás során követendő óvintézkedések részleteit lásd a „KARBANTARTÁS” fejezetben.

RÉSZLETES LEÍRÁS

Típus:		VC008G
Teljesítmény	Szűrőzsák	2,0 L
	Porzsák	1,5 L
Maximális légtérfogat	ø28 mm x 1,0 m gégecsővel	1,9 m ³ /min
	ø32 mm x 1,0 m gégecsővel	2,4 m ³ /min
Szívóerő		18 kPa
Méretek (H x Sz x M) (a heveder kivételével, BL4040-nel)		233 mm x 150 mm x 375 mm
Névleges feszültség		36 V - 40 V max., egyenáram
Nettó tömeg		4,1 - 5,3 kg

- Folyamatos kutató- és fejlesztőprogramunk eredményeként az itt felsorolt tulajdonságok figyelmeztetés nélkül megváltozhatnak.
- A műszaki adatok országról országra különbözhetnek.
- A súly a tartozékok nélkül, de az akkumulátorral/akkumulátorokkal együtt értendő. A berendezés és az akkumulátor(ok) súlyának kombinációi a táblázatban láthatók.
- A mellékelt gégecső hossza az országtól függően eltérhet.

Alkalmazható akkumulátorok és töltők

Akkumulátor	BL4020 / BL4025 / BL4040 / BL4050F / BL4080F
Töltő	DC40RA / DC40RB / DC40RC

- Lakóhelyétől függően előfordulhat, hogy a fent felsorolt akkumulátorok és töltők nem érhetőek el.

▲ FIGYELMEZTETÉS: Csak a fentiekben felsorolt akkumulátorokat és töltőket használja. Bármilyen más akkumulátor vagy töltő használata sérüléseket és/vagy tüzet okozhat.

▲ FIGYELMEZTETÉS: A készülékhez ne használjon vezetékes tápegységet, például akkumulátor-adaptert vagy hordozható tápegységet. Az ilyen tápegység kábele akadályozhatja a munkát, és személyi sérüléseket okozhat.

Szimbólumok

A következőkben a berendezésen esetleg használt jelképek láthatók. A szerszám használata előtt bizonyosodjon meg arról hogy helyesen értelmezi a jelentésüket.



Olvassa el a használati utasítást.



Legyen különösen elővigyázatos és figyelmes.



A termékhez használandó akkumulátortípus.



Csak EU-tagállamok számára
Mivel a berendezésben veszélyes alkatrészek vannak, az elektromos és elektronikus berendezések, akkumulátorok és elemek hulladékaik negatív hatással lehetnek a környezetre és az emberi egészségre. Az elektromos és elektronikus készülékeket vagy akkumulátorokat ne dobja a háztartási szeméttel!
Az elektromos és elektronikus berendezések hulladékaikról és az akkumulátorokról és elemekről, valamint az akkumulátorok és elemek hulladékáról szóló európai irányelvek, valamint a nemzeti jogszabályokhoz történő adaptálásának megfelelően a használt elektromos berendezéseket, elemeket és akkumulátorokat külön kell tárolni, és a települési hulladék elkülönített gyűjtőhelyére kell szállítani a környezetvédelmi előírásoknak megfelelően. Ezt jelzi a berendezésen elhelyezett áthúzott kerek kuka szimbólum.

Rendeltetés

A készülék száraz por összegyűjtésére szolgál. A készülék ipari célokra, például szállodákban, iskolákban, kórházakban, gyárakban, üzletekben, hivatalokban és kölcsönzőkben való használatra alkalmas.

Zaj

A tipikus A-súlyozású zajszint, a 60335-2-69 szerint meghatározva:

Hangnyomásszint (L_{pA}): 72 dB(A)

Bizonytalanság (K): 2,5 dB(A)

A zajszint a munkavégzés során meghaladhatja a 80 dB (A) értéket.

MEGJEGYZÉS: A zajkibocsátás értéke a szabványos vizsgálati eljárásnak megfelelően lett mérve, és segítségével az elektromos kéziszerszámok összehasonlíthatók egymással.

MEGJEGYZÉS: A zajkibocsátás értékének segítségével előzetesen megbecsülhető a rezgésnek való kitettség mértéke.

FIGYELMEZTETÉS: Viseljen fülvédőt!

FIGYELMEZTETÉS: A szerszám zajkibocsátása egy adott alkalmazásnál eltérhet a megadott értéktől a használat módjától, különösen a feldolgozott munkadarab fajtájától függően.

FIGYELMEZTETÉS: Határozza meg a kezelő védelmét szolgáló munkavédelmi lépéseket, melyek az adott munkafeltételek mellett vibrációs hatás becslött mértékén alapulnak (figyelembe véve a munkaciklus elemeit, mint például a gép leállításának és üresjáratának mennyiségét az elindítások száma mellett).

Vibráció

A vibráció teljes értéke (háromtengelyű vektorösszeg) az 60335-2-69 szerint meghatározva:

Üzemmód: Lemezek vágása

Rezgéskibocsátás (a_h): 2,5 m/s² vagy kisebb

Bizonytalanság (K): 1,5 m/s²

MEGJEGYZÉS: A rezgés teljes értéke a szabványos vizsgálati eljárásnak megfelelően lett mérve, és segítségével az elektromos kéziszerszámok összehasonlíthatók egymással.

MEGJEGYZÉS: A rezgés teljes értékének segítségével előzetesen megbecsülhető a rezgésnek való kitettség mértéke.

FIGYELMEZTETÉS: A szerszám rezgés-kibocsátása egy adott alkalmazásnál eltérhet a megadott értéktől a használat módjától, különösen a feldolgozott munkadarab fajtájától függően.

FIGYELMEZTETÉS: Határozza meg a kezelő védelmét szolgáló munkavédelmi lépéseket, melyek az adott munkafeltételek mellett vibrációs hatás becslött mértékén alapulnak (figyelembe véve a munkaciklus elemeit, mint például a gép leállításának és üresjáratának mennyiségét az elindítások száma mellett).

EK Megfelelőségi nyilatkozat

Csak európai országokra vonatkozóan

Az EK-megfelelőségi nyilatkozat az útmutató „A” mellékletében található.

BIZTONSÁGI FIGYELMEZTETÉS

A vezetékek nélküli porszívókra vonatkozó biztonsági figyelmeztetések

FIGYELMEZTETÉS: FONTOS: HASZNÁLAT ELŐTT MINDENKÉPP OLVASSA EL az összes biztonsági figyelmeztetést és utasítást. Ha nem tartja be a figyelmeztetéseket és utasításokat, akkor áramütés, tűz és/vagy súlyos sérülés következhet be.

1. A porszívót csak olyan személyek használhatják, akik ismerik a kezelésére vonatkozó tudnivalókat.
2. Ne használja a készüléket a szűrő nélkül. Ha a szűrő megcsúszott, haladéktalanul cserélje ki.
3. Ne szívjon fel gyúlékony anyagokat, tűzijátékot, égő cigarettát, forró hamut, forró fémforgácsot, valamint éles tárgyakat, pl. borotvát, tűt, üvegcserepeket és hasonlót.
4. TILOS A PORSZÍVÓT BENZIN, GÁZ, FESTÉK, RAGASZTÓ ÉS MÁS ROBBANÉKONY ANYAGOK KÖZELÉBEN HASZNÁLNI. A kapcsoló be- és kikapcsoláskor szikrázik. Működés közben a motor kommutátora is szikrákat bocsát ki. A szikrák pedig robbanást okozhatnak.

5. Ez a porszívó nem alkalmas veszélyes por felszívására.
 6. Tilos mérgező, rákkeltő, gyúlékony és más veszélyes anyagot, például azbesztet, arzént, báriumot, berilliumot, ólmot, növényvédőt szert és más egészségre ártalmas szert felporszívózni.
 7. Soha ne használja a porszívót szabad téren, esőben.
 8. Finnország esetén a gépet nem szabad kültéren, alacsony hőmérsékleten használni.
 9. Ne használja tűzhely vagy más hőforrás közelében.
 10. Ne zárja le a hűtőnyílásokat. Ezeket keresztül húja a motor. Feltétlenül meg kell akadályozni ezek elzáródását, mert a szellőzés megszünetése a motor leégését okozza.
 11. Mindig megfelelően szilárd helyzetben és egyensúlya megtartásával dolgozzon.
 12. A gégecsövet ne hajlítsa meg, ne húzza és ne lépjen rá.
 13. Azonnal kapcsolja ki a porszívót, ha teljesítménye csökkent, vagy más rendellenességet észlel működés közben.
 14. **CSATLAKOZTASSA LE AZ AKKUMULÁTOROKAT**, ha nem használja, ha javítást végez rajta, vagy amikor tartozékokat cserél.
 15. Minden használat után tisztítsa meg és vizsgálja át a készüléket, hogy az mindig kifogástalan állapotban legyen.
 16. **A PORSZÍVÓ KARBANTARTÁSA.** A hatékony és biztonságos működés érdekében mindig tartsa tisztán a porszívót. Tartsa be a tartozékok cseréjére vonatkozó útmutatásokat. A fogantyúkat/karokat tartsa szárazon, tisztán, valamint olaj- és zsírmentesen.
 17. **A SÉRÜLT ALKATRÉSZEK VIZSGÁLATA.** A porszívó használata előtt vizsgálja meg alaposan a sérült védőburkolatokat vagy más alkatrészeket, és döntse el, hogy működőképesek-e. Ellenőrizze a mozgó részek illeszkedését és rögzítését, az alkatrészek vagy a szerelvények törését vagy bármely olyan körülményt, amely hatással lehet a gép működésére. A sérült védőfelszerelést vagy alkatrészeket hivatalos szervizközpontban megfelelő módon kell javítani vagy cseréltetni, kivéve, ha a jelen használati utasítás másként rendelkezik. A hibás kapcsolókat cseréltesse ki hivatalos szervizközpontban. Ne használja a porszívót, ha nem lehet be- vagy kikapcsolni a kapcsolóval.
 18. **TARTALÉK ALKATRÉSZEK.** Javításhoz csak az eredetivel azonos tartalék alkatrészeket használjon.
 19. **A HASZNÁLATON KÍVÜLI KÉSZÜLÉK TÁROLÁSA.** A használaton kívüli porszívót zárt térben kell tárolni.
 20. Bányán óvatosan a porszívóval. A durva kezeléstől még a legmasszívabb kivitelű porszívó is elromolhat.
 21. Ne használjon a készülék belső vagy külső részeinek tisztításához benzint, hígítót vagy tisztító vegyszereket. A felsorolt anyagok repedéseket és elszíneződést okozhatnak.
 22. Ne használja a porszívót olyan zárt térben, ahol olajbázisú festékek, festékkihígítók, benzín, bizonyos molyirtószeres gyúlékony, robbanékony vagy mérgező gőzöket bocsátanak ki, vagy ahol gyúlékony porok találhatóak.
 23. Ne használja a készüléket gyógyszer vagy alkohol hatása alatt.
 24. Alapvető biztonsági felszerelésként használjon porvédő szemüveget vagy oldalsó védőlemezelt ellátott védőszemüveget.
 25. Poros környezetben viseljen porvédő maszkot.
 26. A gépet nem használhatják korlátozott testi és szellemi képességű vagy olyan személyek, akiknek érzékelése nem tökéletes (beleértve a gyerekeket is), illetve nem rendelkeznek megfelelő tapasztalattal és tudással.
 27. Ügyelni kell arra, hogy gyermekek ne játszhassanak a porszívóval.
 28. Ne nyúljon az akkumulátor(ok)hoz és a porszívóhoz nedves kézzel.
 29. Legyen különösen óvatos, ha lépcsőn használja a porszívót.
 30. Ne használja a porszívót állványként vagy munkafelületként. A gép eldőlhethet, és személyi sérülést okozhat.
- Akkumulátoros szerszám használata és karbantartása**
1. **Csak a gyártó által meghatározott töltővel tölts fel az akkumulátort.** Egy bizonyos akkumulátortípushoz használható töltő más akkumulátortípussal való használata tűzveszélyt idézhet elő.
 2. **A szerszámgepeket kizárólag a meghatározott akkumulátorokkal használja.** Egyéb akkumulátorok használata sérülés vagy tűz kockázatával járhat.
 3. **Amikor az akkumulátort nem használja, tartsa távol a többi fémtárgytól, például iratkapcsoktól, érméktől, kulcsoktól, szögektől, csavaroktól vagy egyéb olyan apró fémtárgyaktól, amelyek összekötést hozhatnak létre a pólusok között.** Az akkumulátor pólusainak rövidre zárása égési sérüléseket vagy tüzet okozhat.
 4. **Helytelen működtetés esetén az akkumulátorból folyadék kerülhet ki; kerülje az ezzel való érintkezést.** Ha véletlenül mégis érintkezésbe kerülne a folyadékkal, mossa le azt vízzel. Ha a folyadék szemébe jut, azonnal forduljon orvoshoz segítségért. Az akkumulátorból származó folyadék irritációt és égéseket okozhat.
 5. **Ne használjon sérült vagy módosított akkumulátort vagy szerszámot.** A sérült vagy módosított akkumulátorok váratlan módon viselkedhetnek, melynek következtében tüzet, robbanást vagy sérülést okozhatnak.
 6. **Ne tegye ki az akkumulátort és a szerszámot nyílt lángnak vagy túlzott hőhatásnak.** A tűz hatása és a 130 °C feletti hőmérséklet robbanást okozhat.
 7. **A töltésre vonatkozó minden utasítást tartson be, ne töltsse az akkumulátort vagy a szerszámot a megadott hőmérséklettartományon kívül.** A nem megfelelő módú és nem megfelelő hőmérsékleten történő töltés az akkumulátor károsodásával járhat, valamint tüzet okozhat.

8. **Ehhez a szerszámhoz ne használjon vezetékes tápegységet, például akkumulátor-adaptert vagy hordozható tápegységet.** Az ilyen tápegység kábele akadályozhatja a munkát, és személyi sérüléseket okozhat.

Szerviz

1. **Elektromos szerszámának szervizelését bizza eredeti pótalkatrészeket használó képzett javítószemélyezetre.** Ezzel biztosítja hogy az elektromos szerszám biztonsága fennmarad.
2. **A szerszám kenésekora vagy tartozékcseré alatt kesse az utasításokat.**
3. **A fogantyúkat/karokat tartsa szárazon, tisztán, valamint olaj- és zsírmentesen.**

Fontos biztonsági utasítások az akkumulátorra vonatkozóan

1. **Az akkumulátor használata előtt tanulmányozza át az akkumulátortöltőn (1), az akkumulátoron (2) és az akkumulátorral működtetett terméken (3) olvasható összes utasítást és figyelmeztető jelzést.**
 2. **Ne szerelje szét, és ne módosítsa az akkumulátort.** Tűzet, túlzott hőt vagy robbanást okozhat.
 3. **Ha a működési idő nagyon lerövidül, azonnal hagyja abba a használatot.** Ez a túlmelegedést, esetleges égéseket és akár robbanás veszélyével is járhat.
 4. **Ha elektrolit kerül a szemébe, mossa ki azt tiszta vízzel és azonnal kérjen orvosi segítséget.** Ez a látásának elvesztését okozhatja.
 5. **Ne zárja rövidre az akkumulátort:**
 - (1) **Ne érjen az érintkezőkhöz elektromosan vezető anyagokkal.**
 - (2) **Ne tárolja az akkumulátort más fémtárgyakkal, mint pl. szegekkel, érmekkel, stb. egy helyen.**
 - (3) **Ne tegye ki az akkumulátort víznek vagy esőnek.**
- Az akkumulátor rövidzárlata nagy áramerősséget, túlmelegedést, égéseket, sőt akár meghibásodást is okozhat.**
6. **Ne tárolja és használja a szerszámot vagy az akkumulátort olyan helyen, ahol a hőmérséklet elérheti vagy meghaladhatja az 50 °C-t (122 °F).**
 7. **Ne égesse el az akkumulátort még akkor sem, ha az komolyan megsérült vagy teljesen elhasználódott.** Az akkumulátor a tűzben felrobbanhat.
 8. **Ne szúrja meg, ne vágja meg, ne törje össze, ne dobja el és ne ejtse le az akkumulátort, illetve ne üsse hozzá kemény tárgyhoz.** Az ilyen magatartás tűzet, túlzott hőt vagy robbanást okozhat.
 9. **Ne használjon sérült akkumulátort.**
 10. **A készülékben található lítium-ion akkumulátorokra a veszélyes árukkal kapcsolatos előírások vonatkoznak.**

A termék pl. harmadik felek, fuvarozó cégek stb. által történő szállítása esetén minden esetben tartsa szem előtt a csomagoláson és a címkén található speciális követelményeket.

A termék szállításra történő felkészítése esetén vegye fel a kapcsolatot egy veszélyes anyagokkal foglalkozó szakemberrel. Kérjük, hogy az esetlegesen szigorúbb nemzeti előírásokat is vegye figyelembe.

Ragassza le a kiálló érintkezőket, illetve oly módon csomagolja be az akkumulátort, hogy az ne tudjon elmozdulni a csomagolásban.

11. **Az akkumulátor ártalmatlanításakor vegye ki azt a szerszámból, és ártalmatlanítsa egy biztonságos helyen.** Az akkumulátor ártalmatlanításakor tartsa be a helyi előírásokat.
12. **Az akkumulátorokat csak a Makita által megjelölt termékekhez használja.** Ha az akkumulátorokat azokkal nem kompatibilis termékekbe helyezi, az tűzhez, túlmelegedéshez, robbanáshoz vagy elektrolíziszivárgáshoz vezethet.
13. **Ha a szerszám hosszabb ideig nincs használatban, az akkumulátort ki kell venni a szerszámból.**
14. **Használat közben és után az akkumulátor felforrósodhat, ami égési sérülést vagy alacsony hőmérsékletű égési sérülést okozhat.** Figyeljen oda a forró akkumulátor kezelésére.
15. **Ne érintse meg közvetlenül a szerszám érintkezőjét, mert elég forró lehet ahhoz, hogy égési sérüléseket okozzon.**
16. **Ne engedje, hogy forgács, por vagy sár tapadjon az akkumulátor érintkezőire, lyukaiba és hornyaiba.** Az felmelegedést, tűzet, robbanást és a szerszám vagy az akkumulátor meghibásodását okozhatja, ami égési és személyi sérülésekhez vezet.
17. **Hacsak a szerszám nem támogatja a nagyfeszültségű elektromos vezetékek közelében történő használatot, ne használja az akkumulátort nagyfeszültségű elektromos vezetékek közelében.** Az a szerszám vagy az akkumulátor hibás működését vagy meghibásodását okozhatja.
18. **Tartsa távol a gyermekektől az akkumulátort.**

ŐRIZZE MEG EZEKET AZ UTASÍTÁSOKAT.

⚠ VIGYÁZAT: Csak eredeti Makita akkumulátorokat használjon. A nem eredeti Makita akkumulátorok vagy módosított akkumulátorok használata esetén az akkumulátor felrobbanhat, ami tűzet, személyi sérülést és anyagi kárt okozhat. A Makita szerszámra és töltőre vonatkozó Makita garanciát is érvénytelenítheti.

Tippek az akkumulátor maximális élettartamának eléréséhez

1. **Töltse fel az akkumulátort, mielőtt teljesen lemerülne.** Állítsa le a gépet, és töltsse fel az akkumulátort, ha a gép erejének csökkenését észleli.
2. **Soha ne töltsse újra a teljesen feltöltött akkumulátort.** A túltöltés csökkenti az akkumulátor élettartamát.
3. **Töltse az akkumulátort szobahőmérsékleten, 10 °C - 40 °C (50 °F - 104 °F) között.** Töltés előtt hagyja lehűlni a fölforrósodott akkumulátort.
4. **Ha nem használja az akkumulátort, vegye ki a szerszámból vagy a töltőből.**
5. **Töltse fel az akkumulátort, ha hosszabb ideje (több mint hat hónapja) nem használta azt.**

A MŰKÖDÉS LEÍRÁSA

⚠ VIGYÁZAT: Mielőtt bármiféle beállítást vagy ellenőrzést végezne a készüléken, minden esetben ellenőrizze, hogy a készülék ki van-e kapcsolva és az akkumulátor eltávolításra került-e.

Az akkumulátor behelyezése és eltávolítása

⚠ VIGYÁZAT: Mindig kapcsolja ki az eszközt, mielőtt behelyezi vagy eltávolítja az akkumulátort.

⚠ VIGYÁZAT: Az akkumulátor behelyezésekor vagy eltávolításakor erősen fogja meg a szerszámot és az akkumulátort. Ha nem fogja erősen a szerszámot és az akkumulátort, azok kicsúszhatnak a kezei közül, ami a szerszám és az akkumulátor károsodásához, de akár személyi sérüléshez is vezethet.

► **Ábra1:** 1. Piros jel 2. Gomb 3. Akkumulátor

Az akkumulátoregység kivételéhez nyomja be az akkumulátoregység elején található gombot, és húzza le a gépről.

Az akkumulátor beszereléséhez illesse az akkumulátor nyelvét a burkolaton található vágatba, és csúsztassa a helyére. Egészen addig tolja be, amíg az akkumulátor egy kis kattánással a helyére nem ugrik. Ha látható a piros jel az ábrán látható módon, akkor nem kattant be teljesen.

⚠ VIGYÁZAT: Mindig tolja be teljesen az akkumulátort, amíg a piros jel el nem tűnik. Ha ez nem történik meg, akkor az akkumulátor kieshet a szerszámból, és Önnek vagy a környezetében másnak sérülést okozhat.

⚠ VIGYÁZAT: Ne erőltesse az akkumulátort behelyezésre. Ha az akkumulátor nem csúszik be könnyedén, akkor nem megfelelően lett behelyezve.

Az akkumulátor töltöttségének jelzése

Nyomja meg az ellenőrzőgombot, hogy az akkumulátortöltöttség-jelző megmutassa a hátralévő akkumulátor-kapacitást. Ekkor a töltöttségint-jelző lámpák néhány másodpercre kigyulladnak.

► **Ábra2:** 1. Jelzőlámpák 2. Check (ellenőrzés) gomb

Jelzőlámpák			Töltöttségi szint
Világító lámpa	KI	Villogó lámpa	
			75%-tól 100%-ig
			50%-tól 75%-ig
			25%-tól 50%-ig
			0%-tól 25%-ig
			Töltse fel az akkumulátort.
			Lehetséges, hogy az akkumulátor meghibásodott.

MEGJEGYZÉS: Az adott munkafeltételektől és a környezetet hőmérsékletétől függően a jelzett töltöttségi szint némileg eltérhet a tényleges töltöttségi szinttől.

MEGJEGYZÉS: Az első (bal oldali szélső) jelzőlámpa villog, ha az akkumulátorvédelem rendszer működik.

Az akkumulátor töltöttségének jelzése





► **Ábra3:** 1. Akkumulátor jelzőfények 2. gomb

Nyomja meg a gombot a hátralévő akkumulátor-kapacitás megjelenítéséhez.

Akkumulátor jelzőfényének állapota			Hátralévő akkumulátor-kapacitás
BE	KI	Villogó lámpa	
			50%-tól 100%-ig
			20%-tól 50%-ig
			0%-tól 20%-ig
			Töltse fel az akkumulátort

Készülék-/akkumulátorvédő rendszer

A készülék készülék-/akkumulátorvédő rendszerrel van felszerelve. A rendszer automatikusan kikapcsolja a motor áramellátását, így megnöveli a készülék és az akkumulátor élettartamát. Ebben a helyzetben az akkumulátor jelzőfénye kigyullad az alábbi táblázat szerint.

Akkumulátor jelzőfényének állapota			Állapot
 Be	 Ki	 Villogó lámpa	
			Túlterhelésvédelem (akkumulátor) / Túlmelegedés elleni védelem (akkumulátor) / Mélykisütés elleni védelem
			Túlmelegedés elleni védelem (készülék)

A készülék és a LED lámpa működés közben automatikusan leáll, ha a készülék vagy az akkumulátor a következő állapotok egyikébe kerül:

Túlterhelésvédelem

Ha a készüléket / akkumulátort úgy használják, hogy az rendellenesen nagy áramot vesz fel, a készülék automatikusan leáll. Ilyenkor kapcsolja ki a készüléket, és fejezze be azt a műveletet, amelyek a készülék túlterhelését okozta. Az újraindításhoz kapcsolja be a készüléket.

Túlmelegedés elleni védelem

Ha a készülék / akkumulátor túlmelegedett, a készülék automatikusan leáll. Ilyenkor hagyja lehűlni a készüléket / akkumulátort, mielőtt ismét bekapcsolná a készüléket.

Mélykisütés elleni védelem

Amikor az akkumulátor kapacitása lecsökken, a készülék automatikusan leáll. Ha a készülék a gombokkal sem működteszhető, vegye ki az akkumulátorokat a készülékből, és töltsse fel.

Egyéb okok elleni védelem

A védelmi rendszert más olyan okok ellen is tervezték, amelyek károsíthatják a készüléket és amelyek lehetővé teszik, hogy a készülék automatikusan leálljon. Hajtsa végre az alábbi összes lépést az okok tisztázása érdekében, ha a készülék ideiglenesen vagy teljesen leállt.

1. Kapcsolja ki a készüléket, majd kapcsolja be ismét az újraindításhoz.
2. Töltsse fel az akkumulátor(oka)t vagy cserélje ki azt/azokat újratöltött akkumulátorral.

3. Hagyja, hogy a készülék és az akkumulátor(ok) lehűljenek.

Ha nem történik javulás a védelmi rendszer helyreállítása után sem, forduljon a helyi Makita Szervizközpontoz.

Az övek beállítása

A válszíjak, valamint a felső és az alsó öv állítható. Először bújtsa át a karjait a válszíjakon, majd húzza meg az alsó és a felső övet. Megszorításhoz húzza meg a hevedert az ábrán láthatóak szerint. Meglazításhoz húzza meg a kötőelem végét.

Alsó öv

- **Ábra4:** 1. Heveder 2. Kötőelem

Válszíjak

- **Ábra5:** 1. Heveder 2. Kötőelem

Felső öv

- **Ábra6:** 1. Heveder 2. Kötőelem

Hordkampó

⚠VIGYÁZAT: Csak a rendeltetésszerű céljukra használja az akasztó/szerelési alkatrészeket. A nem rendeltetésszerű célra történő használat balesetet vagy személyi sérülést okozhat.

A porszívó testének kezelésekor mindig a hordkampót fogja meg.





- **Ábra7:** 1. Hordkampó

A kapcsoló használata

- **Ábra8:** 1. Szívóerő módosító gomb 2. BE/KI gomb

A porszívó bekapcsolásához csak nyomja meg a BE/KI gombot. A kikapcsoláshoz nyomja meg a újra a BE/KI gombot.

A szívóerő módosító gomb használatával négy lépésben változtathatja a porszívó szívóerejét. A gomb minden egyes megnyomása ciklikusan ismétli az 1-4 üzemmódokat.



Fokozat	Jelzés	Üzemmód
1		Csendes üzemmód
2		Normál fordulatszámú üzemmód
3		Magas fordulatszámú üzemmód
4		Maximális fordulatszámú üzemmód

MEGJEGYZÉS: A porszívó bekapcsolása előtt megváltoztathatja a szívóerőt.

MEGJEGYZÉS: A porszívó ugyanazzal a szívóerővel kezd működni, mint a legutóbbi működéskor.

MEGJEGYZÉS: Ha a készülék kikapcsolása után azonnal eltávolítja az akkumulátort, miközben a motor forog, akkor előfordulhat, hogy a porszívó nem ugyanazzal a szívóerővel kezdi meg a műveletet, mint amivel az utolsó műveletet befejezte.

LED lámpa

A kapcsolódoboz felső részébe egy LED lámpa van beépítve, amely a sötét helyeken végzett munkát segíti. A lámpa bekapcsolásához tartsa lenyomva a  gombot. A kikapcsoláshoz ismét tartsa lenyomva a  gombot.

► **Ábra9**

⚠VIGYÁZAT: Ne tekintsen a fénybe vagy ne nézze egyenesen a fényforrást. Soha ne irányítsa a fényt mások szemébe.

MEGJEGYZÉS: A LED lámpa automatikusan kikapcsol, ha a porszívó 10 percnél hosszabb ideig nem működik.

Gégecsőgyűrű

A gégecsőgyűrű a gégecső vagy a különálló szívófej befogására szolgál. Annak érdekében, hogy rögzítse a gégecsövet a porszívó testéhez, vezesse át a gégecsőgyűrűt a testen lévő nyíláson. A gégecsőgyűrűt mindkét oldalra rögzítheti.

► **Ábra10:** 1. Gégecsőgyűrű 2. Nyílás 3. Gégecső

Az alsó övön található hurok szívófejek hordására használható az ábrán látható módon.

► **Ábra11:** 1. Hurok 2. Szívófejek

Csőakasztó

Amikor szünetelteti a műveletet, a hajlított csőszerezvényen lévő akasztóval felakaszthatja a toldatot az alsó övre.

► **Ábra12:** 1. Akasztó 2. Alsó öv

ÖSSZESZERELÉS

⚠VIGYÁZAT: Ha a készüléken különféle munkákat szeretne végezni, előtte feltétlenül kapcsolja ki a készüléket, és vegye ki belőle az akkumulátort.

A cső összeszerelése

Illessze be a gégecső karmantyúját a porszívó testébe, és fordítsa el az óramutató járásával megegyező irányba.

► **Ábra13:** 1. A gégecső karmantyúja 2. A porszívó teste

Használat porszívóként

A hajlított csőszerezvény csatlakoztatása

Opcionális kiegészítők

MEGJEGYZÉS: Ha az Ön típusát a gégecsőhöz csatlakoztatott hajlított csőszerezvényrel szállították, nem kell végrehajtania ezt a műveletet.

MEGJEGYZÉS: Kétfajta hajlított csőszerezvény van, az egyik a csúszókás csőtoldathoz, a másik pedig a gyűrűs csőtoldathoz. A hajlított csőszerezvény előkészítéskor válassza az Ön kívánt csőtoldathoz valót.

A hajlított csőszerezvényt arra használják, hogy a csőtoldatot vagy szívófejet ehhez a termékhez csatlakoztassa a hajlított csőszerezvényre szeretné használni, csatlakoztassa a hajlított csőszerezvényt a gégecsőhöz.

Ha a terméket porszívóra szeretné használni, csatlakoztassa a hajlított csőszerezvényt a gégecsőhöz.

A csatlakoztatáshoz csavarozza le a gégecsőről az elülső karmantyút, majd szerelje a hajlított csőszerezvény hüvelyét a gégecsőre.

Eltávolításhoz lazítsa meg a hajlított csőszerezvény hüvelyét a gégecsővön.

► **Ábra14:** 1. Cső 2. Hajlított csőszerezvény 3. Hüvely

A szívófej és a toldat összeszerelése

Opcionális kiegészítők

MEGJEGYZÉS: A termékhez mellékelt szívófej és toldat típusa országtól függően változik. Egyes országokban nem tartozik hozzá szívófej és toldat.

1. Elforgatva nyomja be a szívófejet a csőtoldatba.
► **Ábra15:** 1. Csőtoldat 2. Különálló szívófej 3. T alakú szívófej 4. T alakú szívófej (vékony)

MEGJEGYZÉS: Ha behelyezés közben elcsavarja a szívófejet, biztonságosan tudja csatlakoztatni a szívófejet a csőtoldathoz.

MEGJEGYZÉS: A $\varnothing 38$ mm-es gégecsővel és 38-as elülső karmantyúval rendelkező típus esetén csatlakoztassa a mellékelt szívófejet a hajlékony/egyenes alumíniumcsőhöz.

2. A csőtoldat típusától függően kövesse az alábbi eljárásokat:

MEGJEGYZÉS: A csúszókás csőtoldat és a gyűrűs csőtoldat nem kompatibilisek egymással. Ha ki szeretné cserélni a csúszókás csőtoldatot a gyűrűs csőtoldatra, cserélje ki a hajlított csőszerezvényt is.

Csőszókás csőtoldat esetén

Vegye fel a vállára a porszívó testét, majd nyomja be a csőtoldatot a hajlított csőszerezvénybe, amíg be nem kattann. Szétcsatlakoztatáshoz nyomja meg a gombot, és húzza ki a csőtoldatot.

► **Ábra16:** 1. Hajlított csőszerezvény 2. Gomb 3. Csúszókás csőtoldat

A toldat hosszúsága állítható.

Állítsa be a toldat hosszát nyomva tartva a csúszatógombot. Amikor a csúszatógombot elengedi, a hossz rögzítve van.

► **Ábra17:** 1. Csúszatógomb

Gyűrűs csőtoldat esetén

Vegye fel a vállára a porszívó testét, majd elforgatva nyomja be a csőtoldatot a hajlított csőszerelvénybe. Eltávolításhoz forgassa el, és húzza ki.

► **Ábra18:** 1. Hajlított csőszerelvény 2. Gyűrűs csőtoldat 3. Különálló szívófej

MEGJEGYZÉS: A különálló szívófej közvetlenül a hajlított csőszerelvényre csatlakoztatható csőrögztés nélkül.

A toldat hosszúsága állítható.

Lazítsa meg a toldaton lévő gyűrűt, és állítsa be a hosszúságot. A kívánt hosszúságnál szorítsa meg a gyűrűt.

► **Ábra19:** 1. Gyűrű

Hajlékony/egyenes alumíniumcső esetén

(csak a $\varnothing 38$ mm-es gégecsővel és 38-as elülső karmantyúval rendelkező típus esetén)

Vegye fel a vállára a porszívó testét, majd elforgatva nyomja be a csövet az elülső karmantyúba. Eltávolításhoz forgassa el, és húzza ki.

► **Ábra20:** 1. 38-es elülső karmantyú 2. Hajlékony alumíniumcső 3. Egyenes alumíniumcső 4. Fúvóka

A két egyenes alumíniumcső esetén



Vegye vállra a porszívó testét, majd forgassa el, és nyomja be a csöveket. Eltávolításhoz forgassa el, és húzza ki.



► **Ábra21:** 1. Hajlított csőszerelvény 2. Egyenes alumíniumcső 3. Egyenes alumíniumcső 2

Az eszköz csatlakoztatása

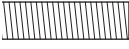
MEGJEGYZÉS: Ha a hajlított csőszerelvény a gégecsőhöz van csatlakoztatva, távolítsa előbb el.

Ha eszközt akar csatlakoztatni a porszívóhoz, szükségese a speciális gégecső és/vagy további alkatrészek. A porszívó típusától függően ki kell cserélnie a gégecsövet és/vagy további alkatrészeket kell előkészítenie. A részletek a következő táblázatban találhatóak.

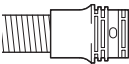
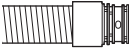
Szállított gégecső átmérője	Gégecső végének típusa	Teendő
$\varnothing 28$ mm	 alkatrész nélkül	Csatlakoztassa az elülső karmantyút.
	 kapcsolódó alkatrésszel	Cserélje le a gégecső végét (a kapcsolódó alkatrészt) az elülső karmantyúra. A gégecső végét az órajárással ellentétes irányba forgatva leveheti.

Szállított gégecső átmérője	Gégecső végének típusa	Teendő
$\varnothing 32$ mm	 kapcsolódó alkatrésszel	Cserélje le a gégecsövet a por elszívására valóval ($\varnothing 28$ mm-es, elülső karmantyúval).
$\varnothing 38$ mm	 kapcsolódó alkatrésszel	Cserélje le a gégecsövet a por elszívására valóval ($\varnothing 28$ mm-es, elülső karmantyúval).
	 38-as elülső karmantyúval	Csatlakoztassa a 22-38-as összekötőt vagy a 24-es elülső karmantyút.

MEGJEGYZÉS: Mindig a megfelelő karmantyút használja. A 24-es elülső karmantyút használva a gégecsőhöz csatlakoztatott 22-es elülső karmantyúhoz illeszse.

► **Ábra22:** 1. Elülső karmantyú, 22 2. Elülső karmantyú, 24

Ha $\varnothing 28$ mm-es porelszívó gégecsövet használ

1. A por kiszívásához csatlakoztassa az elülső karmantyút a gégecsőhöz.

Az elülső karmantyú csatlakoztatásakor gondoskodjon róla, hogy biztonságosan a gégecsőre legyen csavarozva.

2. Csatlakoztassa az elülső karmantyút az eszköz elszívó kivezetéséhez.

► **Ábra23:** 1. Elülső karmantyú 2. Elszívó kivezetés 3. Gégecső

Az elülső karmantyút a gégecső tartása közben balra fordítva lecsatlakoztathatja.

Ha $\varnothing 38$ mm-es gégecsövet használ 38-as elülső karmantyúval

1. Az eszköztől függően, amelyet csatlakoztatni fog, elforgatva nyomja be az összekötőt vagy az elülső karmantyút a gégecső bemeneti részébe.

2. Csatlakoztassa az elülső karmantyút az eszköz elszívó kivezetéséhez.

► **Ábra24:** 1. Összekötő 2. Elülső karmantyú 3. Elszívó kivezetés 4. Gégecső

Az összekötő és az elülső karmantyú eltávolításához kövesse a felszerelési eljárást fordított sorrendben.

Szűrőzsák / porzsák behelyezése

Opcionális kiegészítők

▲VIGYÁZAT: Ne használjon sérült szűrőzsákokat. A porszívót mindig megfelelően behelyezett szűrőzsákkal használja. Ha nem így tesz, a készülék kifújhatja a felporszívózott port vagy részecskéket, és ezek az üzemeltető légúti megbetegedését okozhatják.

MEGJEGYZÉS: Ha a szűrőzsák megtelt, cserélje ki egy újra. Ha a porzsák megtelt, ürítse ki. Ha huzamos ideig megtelt szűrőzsákkal/porzsákkal használja a készüléket, az a szívóerő csökkenéséhez vezet.

MEGJEGYZÉS: Hogy elkerülhesse a por motorba jutását:

- Használat előtt győződjön meg arról, hogy a szűrőzsák/porzsák be van-e helyezve.
- Ne használjon szakadt, lyukas porzsákat.

Ez károsíthatja a motort.

MEGJEGYZÉS: Ne hajtja meg a kartonlapot a nyílásnál a szűrőzsák/porzsák behelyezésekor.

MEGJEGYZÉS: A szűrőzsák/porzsák a porszívó teljesítményének fenntartásához szükséges fontos elem. Nem eredeti szűrőzsák/porzsák használata füstöt vagy gyulladást okozhat.

MEGJEGYZÉS: Amikor a szűrőzsák/porzsák nincs behelyezve a porszívóba, az elülső fedél nem záródik be teljesen.

► Ábra25

1. Húzza ki a kart, és nyissa ki a portartály fedelét.

► **Ábra26:** 1. Kar 2. Portartály fedele

2. Illessze be a szűrőzsákokat a kamra felső részén lévő horonyba az ábrának megfelelően.

► **Ábra27:** 1. Horony 2. Szűrőzsák

A porzsák használatakor illessze a porzsák peremét a horonyba.

► **Ábra28:** 1. Horony 2. Perem 3. Porzsák

3. Igazítsa össze a szűrőzsák nyílását a gégecső karmantyújával, és tolja a kartonpapír részt a végéig. Ügyeljen arra, hogy a szűrőzsákon lévő gumigyűrű rácsússzon a gégecső karmantyújának peremére.

► **Ábra29:** 1. Gumigyűrű a szűrőzsákon 2. A gégecső karmantyújának pereme 3. A szűrőzsák kartonpapír része 4. A gégecső karmantyúja

4. Zárja le biztosan a portartály fedelét.

▲VIGYÁZAT: Vigyázzon, hogy a rugós retesz beakasztásakor vagy a portartály fedelének bezárásakor ne csipje be az ujját.

MŰKÖDTETÉS

▲FIGYELMEZTETÉS: A kezelőket megfelelően be kell tanítani a porszívó használatára.

▲FIGYELMEZTETÉS: Ez a porszívó nem alkalmas veszélyes por felszívására.



▲VIGYÁZAT: A porszívót kizárólag száraz felület tisztítására szabad használni.

▲VIGYÁZAT: Mindig egészen addig tolja be az akkumulátort, amíg egy kis kattanással a helyén rögzíti. Ha látható a piros jel a gomb felső oldalán, akkor nem kattant be teljesen. Nyomja be az akkumulátort teljesen, amíg a piros rész el nem tűnik. Ha ez nem történik meg, akkor az akkumulátor kieshet a szerszámból, és Önnel vagy a környezetében másnak sérülést okozhat.

▲VIGYÁZAT: Működtetés közben legyen tudatában, hogy a porszívó a hátán van. Ha a porszívó teste fálnak ütődik vagy a gégecső fennakad egy akadályon, elveszítheti az egyensúlyát.

1. Vegye fel a vállára a porszívó testét, és szorítsa meg az alsó és felső öveket. Szükség esetén állítsa be az övek szorosságát.

► **Ábra30**

2. A porszívózás megkezdéséhez nyomja meg a  gombot. Ha változtatni szeretné a szívóerőt, nyomja meg a  gombot, amíg a kívánt fokozatot eléri. Leállításához nyomja meg a  gombot.

► **Ábra31**

Működtetés során akassza a kapcsolódobozt a D-gyűrűre vagy az alsó övön található hurokra. Ha a hurokra akasztja, el lehet fordítani az akasztót, hogy előre világítson.

► **Ábra32:** 1. D-gyűrű 2. Hurok

MEGJEGYZÉS: A porszívó és a LED lámpa automatikus kikapcsol, ha a készülék- / akkumulátorvédő rendszer működésbe lép a készülék / akkumulátor túlmelegedése miatt, vagy egy eltömődött gégecső, cső, szűrő miatt a gépbe áramló csökkent mennyiségű levegő hatására vagy egyéb okok miatt. Ebben az esetben szüntesse meg a probléma okát a munka újraindítása előtt. További információt a „Készülék- / akkumulátorvédő rendszer” szakaszban talál.

3. Amikor megteltek, cserélje ki a szűrőzsákokat. Nyissa fel a fedelet, és vegye ki a szűrőzsákokat. A szűrőzsák összehúzásához húzza meg a nyílás oldalán lévő szalagot, és dobja ki az egész zsákokat a szemébe.

► **Ábra33:** 1. Szalag

Ha porzsákat használ, vegye ki a porzsákat, és a rugós retesz kioldásával távolítsa el a port a szemébe.

► **Ábra34:** 1. Rugós retesz

MEGJEGYZÉS: Rendszeresen ellenőrizze, hogy megtelt-e a szűrőzsák. Ha huzamos ideig megtelt szűrőzsákkal használja a készüléket, az a szívóerő csökkenéséhez vezet.

MEGJEGYZÉS: Ne használjon használt szűrőzsákokat. A szűrőzsákok egyszeri használatra tervezték. A szűrőzsák ismételt használata a szűrő eltömődését okozhatja, ami a porszívó károsodását eredményezi. Ha többször is szeretné használni a zsákokat, válassza a porzsákokat.

KARBANTARTÁS

VIGYÁZAT: Ellenőrzés vagy karbantartás előtt feltétlenül kapcsolja ki a készüléket, és vegye ki belőle az akkumulátort.

MEGJEGYZÉS: Soha ne használjon gázolajt, benzint, hígítót, alkoholt vagy hasonló anyagokat. Ezek elszíneződést, alakvesztést vagy repedést okozhatnak.

A termék BIZTONSÁGÁNAK és MEGBÍZHATÓSÁGÁNAK fenntartása érdekében a javításokat és más karbantartásokat vagy beállításokat a Makita hivatalos vagy gyári szervizközpontjában kell elvégezni, mindig csak Makita cserealkatrészeket használva.

A HEPA szűrő tisztítása

VIGYÁZAT: Ne használja a porszívót HEPA szűrő nélkül, és ne folytassa a készülék használatát szennyezett vagy sérült HEPA szűrővel. A porszívó kifújhatja a felporszívózott port vagy részecskéket, amelyek a kezelő légúti megbetegedését okozhatják.

MEGJEGYZÉS: Az optimális szívóerő és a kifújt levegő tisztaságának megőrzése érdekében rendszeresen tisztítsa meg a HEPA szűrőt. Ha még a tisztítás után sem lehet elérni megfelelő szívóerőt, cserélje ki a HEPA szűrőt egy újra.

MEGJEGYZÉS: A HEPA szűrő sérülésének elkerülése érdekében ne használja a tisztításhoz a következő eszközöket vagy hasonló tárgyakat:

- Légfúvó
- Nagynyomású mosó
- Kemény anyagból készült eszközök, mint például a fémkefe

1. Nyissa fel a fedelet, és vegye ki a szűrőzsákokat. Akassza ki a HEPA szűrő akasztóját, és vegye le a porszívó testéről.

► **Ábra35**

2. Verje le a port a HEPA szűrőről. A HEPA szűrő vízzel mosható. 1-2 hónaponta öblítse le a HEPA szűrőről a rárakódott port és részecskéket. Ezután teljesen szárítsa meg a HEPA szűrőt egy árnyékos, jól szellőző helyen, hogy ezzel is megakadályozza a kellemetlen szagok kialakulását, illetve a meghibásodások jelentkezését.

3. A HEPA szűrő beszereléséhez illessze a karima nélküli oldalt a tartóba, majd nyomja lefelé a HEPA szűrőt, ameddig a borda rögzíti a karimát.

► **Ábra36:** 1. Tartó 2. HEPA szűrő 3. Borda 4. Karima

A porzsák tisztítása

Rendszeresen tisztítsa meg a porzsákokat szappanos vízzel. Fordítsa ki a porzsákokat, és távolítsa el belőle a ragacos port. Mossa át kézzel, és öblítse ki vízzel alaposan. Hagyja teljesen megszáradni, mielőtt visszaszereli a porszívóba.

► **Ábra37**

MEGJEGYZÉS: A nedves porzsák csökkenti a porszívózási teljesítményt, valamint a motor élettartamát.

Az eltömődés megszüntetése

Az eltömődés megszüntetéséhez távolítsa el a gégecsövet vagy a csőtoldatot vagy a hajlított csőszerelvényt, hogy ellenőrizhesse a belsejét.

A rákattanó típusú hajlított csőszerelvény eltávolítása/csatlakoztatása

Eltávolításhoz húzza meg a hajlított csőszerelvényt, miközben nyomva tartja a gégecső végén lévő mindkét fület.

Csatlakoztatáshoz nyomja be a gégecső végét a hajlított csőszerelvénybe. Gondoskodjon róla, hogy a gégecső végén lévő fülek belepattanjanak a hajlított csőszerelvényen lévő furatokba.

► **Ábra38:** 1. Gégecső vége 2. Fül 3. Furat 4. Hajlított csőszerelvény

A becsavarható típusú hajlított csőszerelvény eltávolítása/csatlakoztatása

Eltávolításhoz lazítsa meg a hajlított csőszerelvény hüveljét a gégecsővön.

Csatlakoztatáshoz szorítsa a hajlított csőszerelvény hüveljét a gégecsőre.

► **Ábra39:** 1. Gégecső 2. Hajlított csőszerelvény 3. Hüvely

OPCIONÁLIS KIEGÉSZÍTŐK

VIGYÁZAT: Ezen kiegészítőket és tartozékokat javasoljuk a kézikönyvben ismertetett Makita szerszámhoz. Bármilyen más kiegészítő vagy tartozék használata a személyi sérülés kockázatával jár. A kiegészítőt vagy tartozékot csak rendeltetészerűen használja.

Ha bármilyen segítségre vagy további információkra van szüksége ezekkel a tartozékokkal kapcsolatban, keresse fel a helyi Makita Szervizközpontot.

- Cső (porszívó típushoz)
- Cső (porelszívó típushoz)
- Csőtoldal
- Különálló szívófej
- T alakú szívófej
- Ülészívó fej

- Saroktisztító fej
- Bútorkefe
- Körkefe
- Hajlított csőszelvény
- Szűrőzsák
- Porzsák
- Elülső karmantyú
- HEPA szűrő
- Cső
- Hevederburkolat
- Ciklon tartozék
- Eredeti Makita akkumulátor és töltő

MEGJEGYZÉS: A listán felsorolt néhány kiegészítő megtalálható az eszköz csomagolásában standard kiegészítőként. Ezek országonként eltérőek lehetnek.

Ciklon tartozék

MEGJEGYZÉS: Amikor a ciklon tartozékat használja a készülékhez, a hajlított cső is szükséges.

- **Ábra40:** 1. Ciklon tartozék

A ciklon tartozékról

A porszívó felszerelt ciklon tartozékkal történő használata csökkenti a porzsákba kerülő por mennyiségét, és az segít megelőzni a szívóerő csökkenését. Ezenkívül könnyebb a használat utáni tisztítás is.

⚠ VIGYÁZAT: Minden esetben ellenőrizze, hogy a szerszám ki van kapcsolva és az akkumulátort levette, mielőtt bármilyen műveletet végez a szerzősámon. Ha az akkumulátor bedugva marad, a porszívó váratlanul elindulhat, és sérülést okozhat.

⚠ VIGYÁZAT: Tisztítsa meg a ciklon tartozék szítaszűrőjét és a porszívóegység porzsákját, ha eltömődnek. Ha folytatja a használatot eltömődött állapotban, az felmelegedést vagy füstöt okozhat.

MEGJEGYZÉS: Ha a ciklon tartozék csatlakoztatva van, ne használja a ciklon tartozékat vízszintes vagy felfelé irányított helyzetben. Ellenkező esetben a szítaszűrő eltömődhet.

MEGJEGYZÉS: Mindig beszerelt porzsákkal használja a porszívót, még akkor is, amikor a ciklon tartozékat használja. A porszívó beszerelt porzsák nélküli használata a motor meghibásodását okozhatja.

MEGJEGYZÉS: Használat előtt ellenőrizze, hogy a ciklon tartozék, a porszívó és az egyenes cső megfelelően vannak rögzítve.

MEGJEGYZÉS: Ha összegyűlt a por, ürítse ki a ciklon tartozék porgyűjtő dobozát és a porszívó porzsákját. Ha folytatja a használatot, csökken a szívóerő.

MEGJEGYZÉS: A ciklon tartozékat reteszelő funkcióval és anélkül is használhatja.

MEGJEGYZÉS: A ciklon tartozék fel- vagy leszereléséhez olvassa el a „Használata porszívóként” című részt.

A por kiürítése

Ha a por a porgyűjtő dobozon lévő tele vonalig felgyűlt, kövesse az alábbi eljárást, és ürítse ki a port.

1. Tartsa szorosan a porgyűjtő dobozt, tartsa hosszasan lenyomva a két gombot, és vegye ki a porgyűjtő dobozt.

► **Ábra41:** 1. Tele vonal 2. Porgyűjtő doboz 3. Gomb (két helyen) 4. Szítaszűrő

2. Ürítse ki a porgyűjtő doboz belsejéből a port, és távolítsa el a szítaszűrő felületére tapadt port.

3. Nyomja be teljesen a porgyűjtő dobozt, amíg a két gomb egy kattánással nem rögzül.

► **Ábra42:** 1. Porgyűjtő doboz 2. Gomb (két helyen)

MEGJEGYZÉS: A művelet újramelezése előtt ellenőrizze, hogy a ciklon tartozék, a porszívó és az egyenes cső megfelelően vannak rögzítve.

MEGJEGYZÉS: Ha a szívóerő még a por kiürítése és a szítaszűrő megtisztítása után sem erősödik, ellenőrizze, hogy nem gyűlt-e fel por a porszívó porzsákjában vagy nem tömődött-e el.

Tisztítás

Ha a porgyűjtő doboz piszkos lesz vagy a szítaszűrő eltömődik, vegye ki azokat, és mossa meg vízzel. (Az eltávolítási eljárást lásd a „Por kiürítése” című részben.)

Visszaszerelés és használat előtt szárítsa meg alaposan az alkatrészeket.

- **Ábra43:** 1. Porgyűjtő doboz 2. Szítaszűrő

Ha a szítaszűrő nagyon beszkolódik, tisztítsa meg a következő eljárással.

1. Fordítsa el a szítaszűrőt az órajárással ellentétesen, és vegye ki, amikor az akasztók elengednek.

► **Ábra44:** 1. Szítaszűrő 2. Akasztó

2. Távolítsa el a szítaszűrőről a port, és mossa meg vízzel. Ezután szárítsa meg alaposan.

3. Helyezze be a szítaszűrőt az alapba, amikor az akasztók egyvonalban vannak a nyílással. Fordítsa el a szítaszűrőt az órajárás irányába, amíg az akasztók egy kattánással nem rögzülnek. Győződjön meg róla, hogy a szítaszűrő biztonságosan van felhelyezve.

► **Ábra45:** 1. Szítaszűrő 2. Akasztó 3. Nyílás

VAROVANIE

- Toto zariadenie nie je určené na používanie osobami, vrátane detí, so zníženými fyzickými, zmyslovými alebo duševnými schopnosťami ani osobami s nedostatočnými skúsenosťami a znalosťami.
- V prípade detí treba dohliadať na to, aby sa s vysávačom nehrali.
- Informácie o type akumulátora nájdete v kapitole „TECHNICKÉ ŠPECIFIKÁCIE“.
- Spôsob demontáže alebo inštalácie akumulátora nájdete v časti „Inštalácia alebo demontáž akumulátora“.
- Akumulátor pri likvidácii odstráňte z nástroja a zlikvidujte ho na bezpečnom mieste. Akumulátor zlikvidujte v súlade s miestnymi nariadeniami.
- Ak sa nástroj dlhší čas nepoužíva, odstráňte z neho akumulátor.
- Akumulátor neskratujte.
- Podrobné informácie týkajúce sa bezpečnostných opatrení počas údržby používateľom nájdete v kapitole „ÚDRŽBA“.

TECHNICKÉ ŠPECIFIKÁCIE

Model:		VC008G
Kapacita	Filtračné vrečko	2,0 L
	Vrečko na prach	1,5 L
Maximálny objem vzduchu	S hadicou ø28 mm x 1,0 m	1,9 m ³ /min
	S hadicou ø32 mm x 1,0 m	2,4 m ³ /min
Vysávač		18 kPa
Rozmery (D x Š x V) (bez postroja, s hadicou BL4040)		233 mm x 150 mm x 375 mm
Menovité napätie		Jednosmerný prúd 36 V – 40 V max.
Čistá hmotnosť		4,1 – 5,3 kg

- Vzhľadom k neustálemu výskumu a vývoju podliehajú technické údaje uvedené v tomto dokumente zmenám bez upozornenia.
- Technické údaje sa môžu pre rôzne krajiny líšiť.
- Hmotnosť nezahŕňa žiadne ďalšie príslušenstvo s výnimkou akumulátora. V tabuľke sa uvádzajú kombinácie najnižšej a najvyššej hmotnosti príslušenstva a akumulátora.
- Dĺžka priloženej hadice sa líši v závislosti od krajiny.

Použiteľné akumulátory a nabíjačky

Akumulátor	BL4020 / BL4025 / BL4040 / BL4050F / BL4080F
Nabíjačka	DC40RA / DC40RB / DC40RC

- Niektoré vyššie uvedené akumulátory a nabíjačky môžu byť nedostupné v závislosti od miesta vášho bydliska.

VAROVANIE: Používajte iba akumulátory a nabíjačky zo zoznamu uvedeného vyššie. Používanie akýchkoľvek iných akumulátorov a nabíjačiek môže spôsobiť zranenie a/alebo požiar.

VAROVANIE: Nepoužívajte s týmto zariadením káblový napájací zdroj, ako je napríklad adaptér akumulátora alebo prenosný napájací zdroj. Kábel takéhoto napájacieho zdroja môže brániť prevádzke a spôsobiť zranenie osôb.

Symbyoly

Nižšie sú uvedené symbyoly, ktoré sa môžu používať pri tomto nástroji. Je dôležité, aby ste poznali ich význam, skôr než začnete pracovať.



Prečítajte si návod na obsluhu.



Práci venujte veľkú pozornosť a dávajte pozor.



Typická batéria použiteľná pre tento produkt.



Ni-MH
Li-Ion

Len pre štáty EÚ
Z dôvodu prítomnosti nebezpečných komponentov v zariadení môžu mať odpad z elektrických a elektronických zariadení, použité akumulátory a batérie negatívny vplyv na životné prostredie a ľudské zdravie.

Elektrické a elektronické zariadenia alebo akumulátory nelikvidujte spolu s komunálnym odpadom!

V súlade s európskou smernicou o odpade z elektrických a elektronických zariadení, o akumulátoroch a batériách a odpade z akumulátorov a batérií, ako aj v súlade s prispôbenými vnútroštátnymi právnymi predpismi by sa odpad z elektrických a elektronických zariadení a použité akumulátory a batérie mali uskladňovať osobitne a odovzdávať na samostatnom zbernom mieste pre komunálny odpad, ktoré sa prevádzkuje v súlade s predpismi na ochranu životného prostredia.

Označuje to symbol preškrtnutej smetnej nádoby na zariadení.

Určené použitie

Tento nástroj je určený na vysávanie suchého prachu. Nástroj je určený na komerčné použitie, napríklad v hoteloch, školách, nemocniciach, továrňach, predajniach, kanceláriách a prenajímaných nehnuteľnostiach.

Hluk

Typická hladina akustického tlaku zátáže A určená podľa štandardu 60335-2-69:

Úroveň akustického tlaku (L_{pA}): 72 dB (A)

Odchýlka (K): 2,5 dB (A)

Úroveň hluku pri práci môže prekročiť 80 dB (A).

POZNÁMKA: Deklarovaná hodnota emisií hluku bola meraná podľa štandardnej skúšobnej metódy a môže sa použiť na porovnanie jedného nástroja s druhým.

POZNÁMKA: Deklarovaná hodnota emisií hluku sa môže použiť aj na predbežné posúdenie vystavenia ich účinkom.

VAROVANIE: Používajte ochranu sluchu.

VAROVANIE: Emisie hluku sa môžu počas skutočného používania elektrického nástroja odlišovať od deklarovanej hodnoty, a to v závislosti od spôsobov používania náradia a najmä typu spracúvaného obrobku.

VAROVANIE: Nezapadnite označiť bezpečnostné opatrenia s cieľom chrániť obsluhu, a to tie, ktoré sa zakladajú na odhade vystavenia účinkom v rámci reálnych podmienok používania (berúc do úvahy všetky súčasti prevádzkového cyklu, ako sú doby, kedy je nástroj vypnutý a kedy beží bez zaťaženia, ako dodatok k dobe zapnutia).

Vibrácie

Celková hodnota vibrácií (trojosový vektorový súčet) určená podľa štandardu 60335-2-69:

Režim činnosti: rezanie dosiek

Emisie vibrácií ($a_{h,r}$): 2,5 m/s² alebo menej

Odchýlka (K): 1,5 m/s²

POZNÁMKA: Deklarovaná celková hodnota vibrácií bola meraná podľa štandardnej skúšobnej metódy a môže sa použiť na porovnanie jedného nástroja s druhým.

POZNÁMKA: Deklarovaná celková hodnota vibrácií sa môže použiť aj na predbežné posúdenie vystavenia ich účinkom.

VAROVANIE: Emisie vibrácií sa môžu počas skutočného používania elektrického nástroja odlišovať od deklarovanej hodnoty, a to v závislosti od spôsobov používania náradia a najmä typu spracúvaného obrobku.

VAROVANIE: Nezapadnite označiť bezpečnostné opatrenia s cieľom chrániť obsluhu, a to tie, ktoré sa zakladajú na odhade vystavenia účinkom v rámci reálnych podmienok používania (berúc do úvahy všetky súčasti prevádzkového cyklu, ako sú doby, kedy je nástroj vypnutý a kedy beží bez zaťaženia, ako dodatok k dobe zapnutia).

Vyhlasenie o zhode ES

Len pre krajiny Európy

Vyhlasenie o zhode ES sa nachádza v prílohe A tohto návodu na obsluhu.

BEZPEČNOSTNÉ VAROVANIA

Bezpečnostné varovania pre akumulátorový vysávač

VAROVANIE: JE DÔLEŽITÉ, aby ste si **PRED POUŽITÍM DÔKLADNE PREČÍTALI** všetky varovania a pokyny. Nedodržavanie varovaní a pokynov môže mať za následok zasiahnutie elektrickým prúdom, požiar alebo vážne zranenie.

1. **Pred použitím zabezpečte, aby tento vysávač používali osoby primeraným spôsobom zaškolené na používanie tohto vysávača.**
 2. **Vysávač nepoužívajte bez filtra. Poškodený filter okamžite vymeňte.**
 3. **Nepokúšajte sa vysávať horľavé materiály, iskry, horiace cigarety, horúci popol, horúce kovové piliny, ostré materiály, ako sú žiletky, ihly, rozbité sklo a podobné materiály.**
 4. **VYSÁVAČ NIKDY NEPOUŽÍVAJTE V BLÍZKOSTI BENZÍNU, PLYNU, NÁTEROV, LEPIDIEL ANI INÝCH VEĽMI VYBUŠNÝCH LÁTOK.** V prepínači sa pri zapnutí alebo vypnutí vytvárajú iskry. Iskry sa počas prevádzky vytvárajú aj v komutátore motora. Dôsledkom môže byť nebezpečná explózia.
 5. **Tento vysávač nie je určený na zbieranie nebezpečného prachu.**
 6. **Nikdy nevysávajte toxické, karcinogénne, horľavé ani iné nebezpečné materiály, ako je azbest, arzén, bário, berylium, olovo, pesticídy a iné zdraviu rizikové materiály.**
 7. **Vysávač nikdy počas dažďa nepoužívajte v exteriéri.**
 8. **Ak sa nachádzate vo Fínsku, zariadenie nepoužívajte v exteriéri pri nízkych teplotách.**
 9. **Vysávač nepoužívajte v blízkosti tepelných zdrojov (sporáky a pod.).**
 10. **Neblokujte chladiace otvory.** Tieto otvory zabezpečujú chladenie motora. Ich zablokovaniu je potrebné zabrániť, pretože motor môže v dôsledku nedostatočnej ventilácie zhorieť.
 11. **Udržujte vždy správny postoj a rovnováhu.**
 12. **Hadicu nikdy neprelamujte, neťahajte za ňu ani na ňu nestúpajte.**
 13. **Ak počas prevádzky spozorujete nedostatočný výkon alebo akýkoľvek neštandardný stav, vysávač okamžite vypnite.**
 14. **V NASLEDUJÚCICH PRÍPADOCH ODPOJTE AKUMULÁTORY:** ak vysávač nepoužívate, pred vykonávaním servisu a počas výmeny príslušenstva.
 15. **Ihneď po každom použití vysávač vyčistite a vykonajte jeho servis, aby ste zabezpečili jeho vynikajúci prevádzkový stav.**
 16. **ÚDRŽBU VYSÁVAČA VYKONÁVAJTE DÔLEDNE.** Vysávač čistite, aby sa zaistil lepší a bezpečnejší výkon. Príslušenstvo vymieňajte podľa pokynov. Rukoväte udržiavajte suché, čisté, bez znečistenia olejom a mazivom.
 17. **KONTROLUJTE PRÍPADNÉ POŠKODENIE SÚČASTÍ.** Pred ďalším používaním vysávača je potrebné dôkladne skontrolovať, či nie je poškodený ochranný kryt alebo iné súčasti, aby sa určilo, či budú fungovať správne a či budú vykonávať určenú funkciu. Skontrolujte či sú pohyblivé diely zarovnané, či nie sú uviaznuté, či niektoré diely nie sú zlomené, zle namontované a či sú v takom stave, ktorý nebude mať negatívny vplyv na prevádzku. Ochranný kryt alebo iné poškodené diely treba riadne nechať opraviť alebo vymeniť v autorizovanom servisnom stredisku, pokiaľ nie je v tomto návode uvedené inak. Pokazené prepínače je potrebné nechať vymeniť v autorizovanom servisnom stredisku. Vysávač nepoužívajte, ak prepínač nefunguje.
 18. **NÁHRADNÉ DIELY.** Pri vykonávaní servisu používajte výlučne rovnaké náhradné diely.
 19. **VYSÁVAČ, KTORÝ SA NEPOUŽÍVA, USKLADNITE.** Ak vysávač nepoužívate, uskladnite ho v interiéri.
 20. **S vysávačom zaobchádzajte opatrne.** Násilné zaobchádzanie môže spôsobiť rozbitie vysávača aj s najodolnejšou konštrukciou.
 21. **Vonkajší povrch nečistíte benzínom, rozpúšťadlom ani inými chemikáliami na čistenie.** Dôsledkom môže byť vznik trhlín alebo zmena farby.
 22. **Vysávač nepoužívajte v uzatvorených miestnostiach, kde sa vyskytujú horľavé, výbušné alebo toxické výpary z olejových náterov, riedidiel na farby, benzínu, látok na likvidáciu molí a pod., ani na miestach s výskytom horľavého prachu.**
 23. **Vysávač nepoužívajte, ak ste pod vplyvom drog alebo alkoholu.**
 24. **Základným pravidlom bezpečnosti je používanie ochranných okuliarov a ochranných okuliarov s bočnými štítmí.**
 25. **V prípade prašných pracovných podmienok používajte protiprachovú masku.**
 26. **Toto zariadenie nie je určené na používanie osobami, vrátane detí, so zníženými fyzickými, zmyslovými alebo duševnými schopnosťami ani osobami s nedostatočnými skúsenosťami a znalosťami.**
 27. **V prípade detí treba dohliadať na to, aby sa s vysávačom nehrali.**
 28. **Nikdy nemanipulujte s akumulátormi ani s vysávačom, keď máte mokré ruky.**
 29. **Maximálnu pozornosť venujte vysávaniu na schodoch.**
 30. **Vysávač nepoužívajte ako stoličku ani ako pracovný stôl.** Zariadenie môže spadnúť a môže spôsobiť zranenie.
- Používanie a starostlivosť o akumulátorový nástroj**
1. **Nabíjajte iba nabíjačkou určenou výrobcom.** Nabíjačka vhodná pre jeden typ akumulátora môže pri inom type akumulátora spôsobiť riziko vzniku požiaru.
 2. **Elektrické nástroje používajte iba s príslušným typom akumulátora.** Použitie iného typu akumulátora môže spôsobiť riziko vzniku požiaru a úrazu.

3. Keď sa akumulátor práve nepoužíva, skladujte ho mimo iných kovových predmetov ako sponky, mince, kľúče, klince, skrutky alebo iné malé kovové predmety, ktoré by mohli kontakty akumulátora skratovať. Skratovanie kontaktov akumulátora môže spôsobiť popáleniny alebo požiar.
4. Pri nevhodných podmienkach môže z akumulátora vytekať tekutina. Nedotýkajte sa jej. Pri náhodnom kontakte ju opláchnite vodou. Ak kvapalina zasiahne oči, vyhľadajte lekársku pomoc. Kvapalina, ktorá vytekla z akumulátora, môže spôsobiť podráždenie alebo popáleniny.
5. Nepoužívajte akumulátor alebo nástroj, ktorý je poškodený alebo upravený. Fungovanie poškodených alebo upravených akumulátorov ťažko predvídať a môžu zapríčiniť požiar, výbuch alebo zranenie.
6. Akumulátor ani nástroj nevystavujte ohňu či nadmernej teplote. Vystavenie ohňu alebo teploty nad 130 °C môže spôsobiť výbuch.
7. Dodržiavajte všetky pokyny pre nabíjanie a akumulátor ani nástroj nenabíjajte v prípade prekročenia teplotného rozsahu uvedeného v návode. Nesprávne nabíjanie alebo nabíjanie pri teplotách mimo uvedeného rozsahu môže spôsobiť poškodenie akumulátora a zvýšiť riziko požiaru.
8. Nepoužívajte s týmto nástrojom káblový napájací zdroj, ako je napríklad adaptér akumulátora alebo prenosný napájací zdroj. Kábel takéhoto napájacieho zdroja môže brániť prevádzke a spôsobiť zranenie osôb.
- (3) Akumulátor nevystavujte vode ani dažďu. Skrat akumulátora môže spôsobiť veľký tok prúdu, prehriate, možné popáleniny či dokonca poruchu.
6. Nástroj ani akumulátor neskladujte a nepoužívajte na miestach s teplotou presahujúcou 50 °C (122 °F).
7. Akumulátor nespálujte, ani keď je vážne poškodený alebo úplne opotrebovaný. Akumulátor môže v ohni explodovať.
8. Akumulátor neprepichujte, neprehrádzajte, nedrverte, neháďte ani ho nenarúšajte údermi o tvrdé predmety. Môže to viesť k požiaru, nadmernému teplu alebo výbuchu.
9. Nepoužívajte poškodený akumulátor.
10. Litium-iónové akumulátory, ktoré sú súčasťou náradia, podliehajú požiadavkám legislatívy o nebezpečnom tovare.
V prípade obchodnej prepravy, napr. dodanie tretími stranami či špeditériami, sa musia dodržiavať špeciálne požiadavky na zabalenie a označenie. Pred prípravou položky na odoslanie sa vyžaduje konzultácia s odborníkom na nebezpečný materiál. Taktiež treba dodržiavať potenciálne podrobnejšie predpisy príslušnej krajiny. Prelepte alebo zakryte otvorené kontakty a zabaľte akumulátor tak, aby sa v balíku nemohol voľne pohybovať.
11. Akumulátor pri likvidácii odstráňte z nástroja a zlikvidujte ho na bezpečnom mieste. Akumulátor zlikvidujte v súlade s miestnymi nariadeniami.

Service

1. Servis elektrického nástroja nechajte vykonať kvalifikovaným pracovníkom s použitím výhradne identických náhradných dielov. Tým zaisťujete zachovanie bezpečnosti elektrického nástroja.
2. Pri mazaní a výmene príslušenstva sa riadte príslušnými pokynmi.
3. Rukoväte udržiavajte suché, čisté, bez znečistenia olejom alebo mazivom.

Dôležité bezpečnostné a prevádzkové pokyny pre akumulátor

1. Pred použitím akumulátora si prečítajte všetky pokyny a výstažné označenia na (1) nabíjačke akumulátorov, (2) akumulátore a (3) produkte používajúcom akumulátor.
2. Akumulátor nerozoberajte ani neupravujte. Môže to viesť k požiaru, nadmernému teplu alebo výbuchu.
3. Ak sa doba prevádzky príliš skráti, ihneď prerušte prácu. Môže nastať riziko prehriatia, možných popálením či dokonca explózie.
4. V prípade zasiahnutia očí elektrolytom ich vypláchnite čistou vodou a okamžite vyhľadajte lekársku pomoc. Môže dôjsť k strate zraku.
5. Akumulátor neskratujte:
 - (1) Nedotýkajte sa konektorov žiadnym vodivým materiálom.
 - (2) Neskladujte akumulátor v obale s inými kovovými predmetmi, napríklad klincami, mincami a pod.
11. Akumulátor pri likvidácii odstráňte z nástroja a zlikvidujte ho na bezpečnom mieste. Akumulátor zlikvidujte v súlade s miestnymi nariadeniami.
12. Akumulátory používajte iba s výrobkami uvedenými spoločnosťou Makita. Inštalácia akumulátorov do nevyhovujúcich výrobkov môže spôsobiť požiar, nadmerné teplo, výbuch alebo únik elektrolytov.
13. Ak sa nástroj dlhší čas nepoužíva, odstráňte z neho akumulátor.
14. Akumulátor sa môže počas používania a po použití zohriať, čo môže spôsobiť popáleniny alebo popáleniny aj pri relatívne nízkej teplote. Pri manipulácii s horúcimi akumulátormi dávajte pozor.
15. Nedotýkajte sa svorky nástroja ihneď po použití, keďže sa mohla zohriať dostatočne na to, aby spôsobila popáleniny.
16. Zabráňte zachytávaniu triesok, prachu alebo zeminy na svorkách, otvoroch a drážkach akumulátora. Môže to spôsobiť zohriatie, požiar, výbuch a poruchu nástroja alebo akumulátora, v dôsledku čoho môže dôjsť k popáleninám alebo zraneniu osôb.
17. Pokiaľ nástroj nepodporuje použitie v blízkosti vysokonapäťových elektrických vedení, nepoužívajte akumulátor blízko vysokonapäťových elektrických vedení. Môže to viesť k nesprávnemu fungovaniu alebo poškodeniu nástroja alebo akumulátora.
18. Akumulátor držte mimo dosahu detí.

TIETO POKYNY USCHOVAJTE.

⚠ POZOR: Používajte len originálne akumulátory od spoločnosti Makita. Používanie batérií, ktoré nie sú od spoločnosti Makita, alebo upravených batérií môže spôsobiť výbuch batérie a následný požiar, zranenie osôb alebo poškodeniu majetku. Následkom bude aj zrušenie záruky od spoločnosti Makita na nástroj a nabíjačku od spoločnosti Makita.

Rady na udržanie maximálnej životnosti akumulátora

1. Akumulátor nabíjajte ešte predtým, ako sa úplne vybije. Vždy prerušte prácu s nástrojom a nabíjajte akumulátor, keď spozorujete nižší výkon nástroja.
2. Nikdy nenabíjajte plne nabitý akumulátor. Prebíjanie skracuje životnosť akumulátora.
3. Akumulátor nabíjajte pri izbovej teplote 10 °C – 40 °C (50 °F – 104 °F). Pred nabíjaním nechajte horúci akumulátor vychladnúť.
4. Keď akumulátor nepoužívate, vyberte ho z nástroja alebo nabíjačky.
5. Lítium-iónový akumulátor nabíjajte, ak ste ho nepoužívali dlhšie ako šesť mesiacov.

OPIS FUNKCIÍ

POZOR: Pred úpravou alebo kontrolou funkčnosti zariadenia vždy skontrolujte, či je zariadenie vypnuté a akumulátor vybrať.

Inštalácia alebo demontáž akumulátora

POZOR: Pred inštaláciou alebo vybratím akumulátora nástroj vždy vypnite.

POZOR: Pri inštalovaní a vyberaní akumulátora pevne uchopíte nástroj a akumulátor. Ak nástroj a akumulátor pevne neuchopíte, môže to mať za následok vyšmyknutie z vašich rúk s dôsledkom poškodenia nástroja a akumulátora, ako aj osobných poranení.

- **Obr.1:** 1. Červený indikátor 2. Tlačidlo 3. Akumulátor

Ak chcete vybrať akumulátor, vysuňte ho z nástroja, pričom posuňte tlačidlo na prednej strane akumulátora.

Akumulátor vložíte tak, že jazýček akumulátora zarovnáte s drážkou v kryte a zasuniete ho na miesto. Zatláčte ho úplne, kým zakliknutím nezapadne na miesto. Ak vidíte červený indikátor, ako je znázornené na obrázku, nie je správne zaistený.

POZOR: Akumulátor vždy nainštalujte úplne, až kým nie je vidieť červený indikátor. V opačnom prípade môže náhodne vypadnúť z nástroja a ublížiť vám alebo osobám v okolí.

POZOR: Pri inštalovaní akumulátora nepoužívajte silu. Ak sa akumulátor nedá zasunúť ľahko, nevkladáte ho správne.

Indikácia zvyšnej kapacity akumulátora

Stlačením tlačidla kontroly na akumulátore zobrazíte zostávajúcu kapacitu akumulátora. Indikátory sa na niekoľko sekúnd rozsvietia.

- **Obr.2:** 1. Indikátory 2. Tlačidlo kontroly

Indikátory			Zostávajúca kapacita
Svieti	Nesvieti	Bliká	
			75 % až 100 %
			50 % až 75 %
			25 % až 50 %
			0 % až 25 %
			Akumulátor nabíjate.
			Akumulátor je možno chybný.

POZNÁMKA: V závislosti od podmienok používania a v závislosti od okolitej teploty sa môže zobrazenie mierne odlišovať od skutočnej kapacity.

POZNÁMKA: Prvý (úplne vľavo) svetelný indikátor bude blikať, keď systém ochrany akumulátora funguje.

Indikácia zvyšnej kapacity akumulátora





- **Obr.3:** 1. Indikátor akumulátora 2. Tlačidlo

Stlačením tlačidla zobrazíte zostávajúcu kapacitu akumulátora.

Stav indikátora akumulátora			Zostávajúca kapacita akumulátora
Svieti	Nesvieti	Bliká	
			50 % až 100 %
			20 % až 50 %
			0 % až 20 %
			Akumulátor nabíjate

Systém na ochranu zariadenia/akumulátora

Zariadenie je vybavené systémom na ochranu zariadenia/akumulátora. Tento systém automaticky vypne napájanie motora s cieľom predĺžiť životnosť zariadenia a akumulátora. V tejto situácii sa indikátor akumulátora rozsvieti tak, ako je uvedené v nasledujúcej tabuľke.

Stav indikátora akumulátora			Stav
 Svieti	 Nesvieti	 Bliká	
			Ochrana proti preťaženiu (akumulátor)/ochrana pred prehrievaním (akumulátor)/ochrana pred nadmerným vybitím
			Ochrana pred prehrievaním (zariadenie)

Zariadenie a svetlo LED sa počas prevádzky automaticky vypnú v prípade, ak sa zariadenie alebo akumulátor dostanú do jedného z nasledujúcich stavov:

Ochrana proti preťaženiu

Keď sa zariadenie/akumulátor používa spôsobom, ktorý spôsobuje odber neštandardne vysokého prúdu, zariadenie sa automaticky vypne. V tejto situácii vypnite zariadenie a ukončíte používanie, ktoré spôsobuje jeho preťažovanie. Potom zariadenie zapnutím znova spustíte.

Ochrana pred prehrievaním

Keď sa zariadenie/akumulátor prehreje, zariadenie sa automaticky vypne. V tejto situácii nechajte zariadenie/akumulátor pred opätovným zapnutím zariadenia vychladnúť.

Ochrana pred nadmerným vybitím

Keď sa kapacita akumulátora zníži, zariadenie sa automaticky zastaví. Ak zariadenie nebude fungovať ani po použití vypínača, vyberte z neho akumulátory a nabite ich.

Ochrana pred ďalšími nebezpečenstvami

Systém ochrany bol navrhnutý tak, aby chránil aj pred ďalšími nebezpečenstvami, ktoré by mohli poškodiť zariadenie, a zaisťuje automatické zastavenie zariadenia. Ak sa zariadenie dočasne zastavilo alebo prerušilo prevádzku, problém vyriešite vykonaním nasledujúcich krokov.

1. Reštartujte zariadenie tak, že ho vypnete a potom znova zapnete.
2. Nabite akumulátory alebo ich vymeňte za nabité akumulátory.

3. Nechajte zariadenie aj akumulátory vychladnúť.

Ak po obnovení systému ochrany nedošlo k zlepšeniu stavu, obráťte sa na miestne servisné stredisko spoločnosti Makita.

Nastavenie pásov

Napnutie ramenných pásov a horného a dolného pásu je možné upraviť. Najprv prevlečte ramená cez ramenné pásy a potom utiahnite dolný a horný pás. Popruh utiahnete tak, že potiahnete koniec popruhu, ako je to znázornené na obrázku. Popruh uvoľníte tak, že potiahnete koniec upínacieho prvku smerom nahor.

Spodný pás

► **Obr.4:** 1. Popruh 2. Upínací prvok

Ramenné pásy

► **Obr.5:** 1. Popruh 2. Upínací prvok

Horný pás

► **Obr.6:** 1. Popruh 2. Upínací prvok

Hák na nosenie

⚠ POZOR: Diely na zavesenie/montáž používajte iba na určené účely. Použitie na iné ako určené účely môže spôsobiť nehodu alebo úraz.

Pri manipulácii s telom vysávača vždy uchopte hák na nosenie.





► **Obr.7:** 1. Hák na nosenie

Zapínanie

► **Obr.8:** 1. Tlačidlo zmeny sacieho výkonu 2. Tlačidlo ON/OFF (ZAPNÚŤ/VYPNÚŤ)

Vysávač sa spúšťa jednoduchým stlačením tlačidla ON/OFF (ZAPNÚŤ/VYPNÚŤ). Na vypnutie znova stlačte tlačidlo ON/OFF (ZAPNÚŤ/VYPNÚŤ).

Sací výkon vysávača môžete meniť v štyroch krokoch stlačením tlačidla zmeny sacieho výkonu. Každým stlačením tohto tlačidla sa budú opakovane prepínať režimy 1 až 4.

Úroveň	Indikácia	Režim
1		Tichý režim
2		Režim normálnych otáčok
3		Režim vysokých otáčok
4		Režim maximálnych otáčok

POZNÁMKA: Sací výkon môžete zmeniť ešte pred zapnutím vysávača.

POZNÁMKA: Vysávač sa spustí do prevádzky s rovnakým sacím výkonom ako pri poslednom použití.

POZNÁMKA: Ak akumulátor vyberiete hneď po vypnutí zariadenia, keď sa motor ešte stále otáča, vysávač sa môže zapnúť s iným sacím výkonom ako pri poslednej prevádzke.

Svetlo LED

Svetlo LED je umiestnené na čelnej strane spínacej skrinky a uľahčuje obsluhu vysávača v tmavých priestoroch. Svetlo zapnete stlačením a podržaním tlačidla .

Na vypnutie znova stlačte a podržte tlačidlo .

► **Obr.9**

▲POZOR: Nedívať sa priamo do svetla ani jeho zdroja. Nikdy nemierte svetlom iným ľuďom do očí.

POZNÁMKA: Svetlo LED sa automaticky vypne, ak sa vysávač nepoužíva dlhšie ako 10 minút.

Pásik na upevnenie hadice

Pásik na upevnenie hadice možno použiť na upevnenie hadice alebo samostatnej hubice.

Ak chcete pripievať hadicu k telu vysávača, prevlečte pásik na upevnenie hadice cez výrez na tele. Pásik na upevnenie hadice môžete pripievať na obe strany.

► **Obr.10:** 1. Pásik na upevnenie hadice 2. Výrez 3. Hadica

Pútko na spodnom páse sa môže použiť na prenášanie hubíc, ako je znázornené na obrázku.

► **Obr.11:** 1. Pútko 2. Hubica

Hák na hadicu

Počas prerušenia práce možno háčik na zostave ohnutej trubice použiť na zavesenie tyče na spodný pás.

► **Obr.12:** 1. Hák 2. Spodný pás

ZOSTAVENIE

▲POZOR: Pred vykonávaním akejkoľvek práce na zariadení vždy skontrolujte, či je zariadenie vypnuté a akumulátor vybrať.

Zostavenie hadice

Zasuňte manžetu hadice do tela vysávača a otočte ju v smere hodinových ručičiek.

► **Obr.13:** 1. Manžeta hadice 2. Telo vysávača

Používanie ako vysávač

Pripájanie zostavy ohnutej trubice

Voliteľné prislúšenstvo

POZNÁMKA: Tento postup nemusíte vykonávať, ak je váš model vybavený zostavou ohnutej trubice pripojenou k hadici.

POZNÁMKA: K dispozícii sú dva typy zostavy ohnutej trubice: jedna pre vysávací typ predĺžovacej tyče a jedna pre predĺžovacia tyč s prstencom. Pri príprave vyberte zostavu ohnutej trubice pre požadovaný typ predĺžovacej tyče.

Zostava ohnutej trubice slúži na pripojenie predĺžovacej tyče alebo hubice na vysávanie k tomuto výrobku.

Ak chcete tento výrobok používať ako vysávač, pripojte zostavu ohnutej trubice k hadici.

Na pripojenie odskrutkujte prednú objímku z hadice a upevnite objímku zostavy ohnutej trubice na hadicu. Na odpojenie uvoľnite objímku zostavy ohnutej trubice z hadice.

► **Obr.14:** 1. Hadica 2. Zostava ohybného potrubia 3. Objímka

Montáž hubice a tyče

Voliteľné prislúšenstvo

POZNÁMKA: Typ hubice a tyče, ktoré sú súčasťou dodávky produktu, sa môže líšiť v závislosti od danej krajiny. V niektorých krajinách hubica a tyč nie sú súčasťou dodávky.

1. Zatočte a zasuňte hubicu do predĺžovacej tyče.

► **Obr.15:** 1. Predĺžovacia tyč 2. Samostatná hubica 3. Hubica v tvare písmena T 4. Hubica v tvare písmena T (tenká)

POZNÁMKA: Zatočením hubice počas zasúvania sa dá hubica pevne pripojiť k predĺžovacej tyči.

POZNÁMKA: Pri modeli s priemerom hadice \varnothing 38 mm a prednou objímkou veľkosti 38 pripojte dodanú hubicu k hliníkovej ohnutej trubici/hliníkovej rovnej trubici.

2. V závislosti od predĺžovacej tyče sa riadte postupmi uvedenými nižšie:

POZNÁMKA: Predĺžovacia tyč vysávacieho typu a predĺžovacia tyč s prstencom nie sú vzájomne kompatibilné. Ak chcete zameniť predĺžovacia tyč vysávacieho typu za predĺžovacia tyč s prstencom a naopak, vymeňte aj zostavu ohnutej trubice.

Pre predĺžovacia tyč vysávacieho typu

Dajte si teleso vysávača na ramená a potom vložte predĺžovacia tyč do zostavy ohnutej trubice, kým nezachvátne na svoje miesto. Ak chcete odpojiť predĺžovacia tyč, vytiahnite ju stlačením tlačidla.

► **Obr.16:** 1. Zostava ohnutej trubice 2. Tlačidlo 3. Predĺžovacia tyč vysávacieho typu

Dĺžku tyče je možné upravovať.

Stlačením posuvného tlačidla nastavte dĺžku tyče. Dĺžka sa zaistí po uvoľnení posuvného tlačidla.

► **Obr.17:** 1. Posuvné tlačidlo

Pre predĺžovaciu tyč s prstencom vysávacieho typu

Dajte si teleso vysávača na ramená a potom otočte a vložte predĺžovaciu tyč do zostavy ohnutej trubice. Ak ju chcete odpojiť, otočte ju a vytiahnite.

► **Obr.18:** 1. Zostava ohnutej trubice 2. Predĺžovacia tyč s prstencom 3. Samostatná hubica

POZNÁMKA: Samostatnú hubicu možno pripojiť priamo na zostavu ohnutej trubice bez uzamknutia trubice.

Dĺžku tyče je možné upravovať.

Uvoľnite prsteneček na tyči a nastavte dĺžku tyče.

Utiahnite prsteneček v požadovanej dĺžke.

► **Obr.19:** 1. Prsteneček

Pre hliníkovú ohnutú trubicu/hliníkovú rovnú trubicu

(Len pre model s priemerom hadice \varnothing 38 mm a prednou manžetou veľkosti 38)

Dajte si teleso vysávača na ramená, potom otočte a zasuňte trubicu do prednej objímky. Ak ju chcete odpojiť, otočte ju a vytiahnite.

► **Obr.20:** 1. Predná manžeta 38 2. Hliníková ohnutá trubicu 3. Hliníková rovná trubicu 4. Hubica

Pre dve hliníkové rovné trubice



Dajte si teleso vysávača na ramená a potom otočte a vložte trubicu. Ak ju chcete odpojiť, otočte ju a vytiahnite.

► **Obr.21:** 1. Zostava ohnutej trubice 2. Hliníková rovná trubicu 1 3. Hliníková rovná trubicu 2

Pripojenie náradia

POZNÁMKA: Keď je zostava ohnutej trubice pripojená k hadici, najprv ju odpojte.

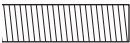
Na pripojenie náradia k vysávaču sa vyžaduje určená hadica a/alebo dodatočné diely. V závislosti od modelu vysávača je potrebné vymeniť hadicu a/alebo pripraviť si dodatočné diely. Podrobnosti nájdete v nasledujúcej tabuľke.

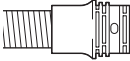
Priemer dodanej hadice	Typ zakončenia hadice	Činnosť
\varnothing 28 mm	 bez dielu	Pripojte prednú objímku.
	 so zaskakovacím dielom	Vymeňte zakončenie hadice (zaskakovací diel) s prednou objímku. Zakončenie hadice sa dá odpojiť otočením proti smeru hodinových ručičiek.
\varnothing 32 mm	 so zaskakovacím dielom	Vymeňte hadicu za hadicu na vysávanie prachu (\varnothing 28 mm, s prednou objímku).

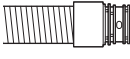
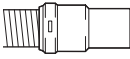
Priemer dodanej hadice	Typ zakončenia hadice	Činnosť
\varnothing 38 mm	 so zaskakovacím dielom	Vymeňte hadicu za hadicu na vysávanie prachu (\varnothing 28 mm, s prednou objímku).
	 s prednou objímku 38	Pripojte spojku 22 – 38 alebo prednú objímku 24.

POZNÁMKA: Vždy používajte správnu prednú objímku. V prípade použitia prednej objímky veľkosti 24 pripojte objímku k prednej objímke 22, ktorá je pripojená k hadici.

► **Obr.22:** 1. Predná manžeta 22 2. Predná manžeta 24

V prípade použitia hadice na vysávanie prachu s priemerom \varnothing 28 mm

1. Pripojte prednú objímku k hadici na vysávanie prachu.

Pri pripájaní prednej objímky sa uistite, že je pevne naskrutkovaná na hadici.

2. Prednú objímku pripojte na odsávací vývod náradia.

► **Obr.23:** 1. Predná objímka 2. Odsávací vývod 3. Hadica

Prednú objímku možno odpojiť pridržením hadice a otočením objímky proti smeru hodinových ručičiek.

V prípade použitia hadice s priemerom \varnothing 38 mm s prednou objímku veľkosti 38

1. Otočte a vložte spojku alebo prednú objímku do vstupnej časti hadice v závislosti od náradia, ktoré chcete pripojiť.

2. Prednú objímku pripojte na odsávací vývod náradia.

► **Obr.24:** 1. Spojka 2. Predná objímka 3. Odsávací vývod 4. Hadica

Pri odpájaní spojky a prednej objímky postupujte podľa pokynov na montáž v opačnom poradí.

Inštalácia filtračného vrecka/vrečka na prach

Voliteľné príslušenstvo

▲POZOR: Nepoužívajte poškodené filtračné vrečko. Vysávač vždy používajte s riadne vloženým filtračným vrečkom. V opačnom prípade sa môže povysávaný prach alebo čiastočky vyfukovať z vysávača a obsluhu spôsobiť ochorenie dýchacích ciest.

UPOZORNENIE: Keď je filtračné vrečko plné, vymeňte ho za nové. Keď je vrečko na prach plné, vyprázdňte ho. Pri používaní vysávača s plným filtračným vrečkom/vrečkom na prach môže dôjsť k zníženiu sacieho výkonu.

UPOZORNENIE: Na ochranu pred vniknutím prachu do motora:

- Pred použitím skontrolujte, či je nainštalované filtračné vrečko/vrečko na prach.
- Nepoužívajte poškodené alebo pretrhnuté vrečko.

V opačnom prípade môže dôjsť k poškodeniu motora.

UPOZORNENIE: Pri vkladaní filtračného vrečka/vrečka na prach neohýňajte kartón v mieste jeho otvoru.

UPOZORNENIE: Filtračné vrečko/vrečko na prach je dôležitý prvok na zachovanie výkonu zariadenia. Použitie neoriginálneho filtračného vrečka/vrečka na prach môže spôsobiť dym alebo vznietenie.

POZNÁMKA: Ak vo vysávači nie je nainštalované filtračné vrečko/vrečko na prach, predný kryt sa úplne nezavrie.

► Obr.25

1. Odistite páčku a otvorte kryt schránky na prach.

► **Obr.26:** 1. Páčka 2. Kryt schránky na prach

2. Vložte filtračné vrečko do štrbiny v hornej časti priestoru, ako je to znázornené na obrázku.

► **Obr.27:** 1. Štrbina 2. Filtračné vrečko

Pri používaní vrečka na prach založte okraj vrečka na prach do štrbiny.

► **Obr.28:** 1. Štrbina 2. Okraj 3. Vrečko na prach

3. Zarovnajzte otvor filtračného vrečka s manžetou hadice a zatlačte kartónovú časť až na doraz. Dbajte na to, aby gumený krúžok na filtračnom vrečku prešiel cez lem manžety hadice.

► **Obr.29:** 1. Gumený krúžok na filtračnom vrečku 2. Lem na manžete hadice 3. Kartónová časť filtračného vrečka 4. Manžeta hadice

4. Zaisťte kryt schránky na prach.

▲POZOR: Pri zaháknutí západky a zatváraní krytu schránky na prach dávajte pozor, aby ste si neprevickli prsty.

PREVÁDZKA

▲VAROVANIE: Obsluha musí byť náležite oboznámená s používaním tohto vysávača.

▲VAROVANIE: Tento vysávač nie je určený na vysávanie nebezpečného prachu.



▲POZOR: Tento vysávač je určený len na suché vysávanie.

▲POZOR: Akumulátor vložte tak, aby zapadol na svoje miesto. Ak vidíte červený indikátor na hornej strane tlačidla, nie je správne zapadnutý. Zasuňte ho teda úplne tak, aby tento červený indikátor nebolo vidieť. V opačnom prípade môže náhodne vypadnúť z nástroja a ublížiť vám alebo osobám v okolí.

▲POZOR: Počas prevádzky dávajte pozor na vysávač na chrbte. Pri náraze telesa vysávača do steny alebo zachytení hadice o prekážku môžete stratiť rovnováhu.

1. Nasadte si teleso vysávača na plecía a upevnite spodný a vrchný pás. V prípade potreby upravte napnutie.

► **Obr.30**

2. Vysávanie spustíte stlačením tlačidla . Ak chcete zmeniť sací výkon, stlačíte tlačidlo , kým sa nenastaví požadovaný sací výkon. Vypnete stlačením tlačidla .

► **Obr.31**

Počas prevádzky zaveste spínaciu skrinku na krúžok v tvare D alebo na pútko na spodnom páse. Háč môže byť pri zavesení na pútko naklonený smerom dopredu.

► **Obr.32:** 1. Krúžok v tvare D 2. Pútko

POZNÁMKA: Vysávač a svetlo LED sa automaticky vypnú, keď sa aktivuje systém na ochranu zariadenia/akumulátora z dôvodu prehriatia zariadenia/akumulátora, alebo keď sa zníži prúdenie vzduchu do zariadenia z dôvodu upchatej hadice, trubice, filtra alebo iného problému. V takom prípade pred opätovným spustením odstráňte príčinu problému. Viac informácií nájdete v časti „Systém na ochranu zariadenia/akumulátora“.

3. Keď sa filtračné vrečko naplní, vymeňte ho. Otvorte veko a vyberte filtračné vrečko. Potiahnutím pásička na strane otvoru zatvorte filtračné vrečko a vrečko zlikvidujte ako celok.

► **Obr.33:** 1. Pásik

Pri použití vrečka na prach vyberte vrečko na prach a vysypte prach uvoľnením západky.

► **Obr.34:** 1. Západka

UPOZORNENIE: Pravidelne kontrolujte, či nie je filtračné vrečko plné. Pri používaní vysávača s plným filtračným vrečkom môže dôjsť k zníženiu sacieho výkonu.

UPOZORNENIE: Použitie filtračného vrečka už nepoužívajte. Filtračné vrečko je určené len na jedno použitie. Pri opakovanom použití filtračného vrečka môže dôjsť k upchatiu filtra a následnému poškodeniu vysávača. Ak chcete vrečko používať opakovane, použite vrečko na prach.

ÚDRŽBA

▲ POZOR: Pred vykonaním kontroly alebo údržby vždy skontrolujte, či je zariadenie vypnuté a akumulátor vybrať.

UPOZORNENIE: Nepoužívajte benzín, riedidlo, alkohol ani podobné látky. Mohlo by to spôsobiť zmenu farby, deformácie alebo praskliny.

Ak chcete udržať BEZPEČNOSŤ a BEZPORUCHOVOSŤ výrobku, prenechajte opravy, údržbu a nastavenie na autorizované alebo továrenské servisné centrá Makita, ktoré používajú len náhradné diely značky Makita.

Čistenie filtra HEPA

▲ POZOR: Nepoužívajte vysávač bez filtra HEPA ani nepoužívajte znečistený alebo poškodený filter HEPA. Povysávaný prach alebo čistočky sa môžu vyfukovať z vysávača a obsluhu spôsobiť ochorenie dýchacích ciest.

UPOZORNENIE: Ak chcete zaistiť optimálny sací výkon a čistý výfuk, filter HEPA pravidelne čistite. Ak nie je možné dosiahnuť optimálny sací výkon ani po vyčistení filtra, filter HEPA vymeňte za nový.

UPOZORNENIE: Ak chcete zabrániť poškodeniu filtra HEPA, na čistenie nepoužívajte nasledujúce náradia ani podobné predmety:

- Odfukovač prachu
- Vysokotlakový čistič
- Náradia vyrobené z tvrdých materiálov, ako je napríklad drôtená kefa

1. Otvorte veko a vyberte filtračné vrecko. Uvoľnite hák na filtri HEPA a vyberte ho z tela vysávača.
► **Obr.35**
2. Otrepaním odstráňte z filtra HEPA prach. Filter HEPA je možné vyčistiť vodou. Prach a čistočky z filtra HEPA zmyte raz za 1 alebo 2 mesiace. Potom filter HEPA úplne vysušte na tienistom a dobre vetranom mieste, aby sa netvoril nepríjemný zápach alebo aby nedošlo k poruchám.
3. Pri inštalácii filtra HEPA založte stranu bez klapky do držiaka, potom filter HEPA tlačte smerom dolu, kým sa klapka s rebrom nezaistí.
► **Obr.36:** 1. Držiak 2. Filter HEPA 3. Rebro 4. Klapka

Čistenie vrečka na prach

Vrecko na prach pravidelne čistite mydlom a vodou. Vrecko na prach otočte naopak a odstráňte nalepený prach. Jemne preperte v rukách a dôkladne opláchnite vodou. Pred nasadením do vysávača úplne vysušte.
► **Obr.37**

UPOZORNENIE: Mokrú vrečku na prach znižuje výkon odsávania, rovnako ako životnosť motora.

Odstránenie upchatia

Na odstránenie upchatia odpojte hadicu, predlžovaciu tyč alebo zostavu ohnutej trubice a skontrolujte vnútro.

Odpojenie/pripojenie zaskakovacieho typu zostavy ohnutej trubice

Na odpojenie potiahnite zostavu ohnutej trubice a zároveň stlačte obe úchytné plošky na zakončení hadice. Na pripojenie zasuňte koniec hadice do zostavy ohnutej trubice. Uistite sa, že úchytné plošky na hadici zaskočia do otvorov na zostave ohnutej trubice.

- **Obr.38:** 1. Zakončenie hadice 2. Úchytná ploška 3. Otvor 4. Zostava ohnutej trubice

Odpojenie/pripojenie skrutkovacieho typu zostavy ohnutej trubice

Na odpojenie uvoľnite objímku zostavy ohnutej trubice z hadice.

Na pripojenie upevnite objímku zostavy ohnutej trubice k hadici.

- **Obr.39:** 1. Hadica 2. Zostava ohnutej trubice 3. Objímka

VOLITEĽNÉ PRÍSLUŠENSTVO

▲ POZOR: Pre váš nástroj Makita, opísaný v tomto návode, doporučujeme používať toto príslušenstvo a nástavce. Pri použití iného príslušenstva či nástavcov môže hroziť nebezpečenstvo zranenia osôb. Príslušenstvo a nástavce sa môžu používať len na účely pre ne stanovené.

Ak potrebujete bližšie informácie týkajúce sa tohoto príslušenstva, obráťte sa na vaše miestne servisné stredisko firmy Makita.

- Hadica (na typ vysávača)
- Hadica (na typ odsávania prachu)
- Predlžovacia tyč
- Samostatná hubica
- Hubica v tvare písmena T
- Hubica na čalúnenie
- Rohová hubica
- Kefka na vysávanie políc
- Okrúhla kefa
- Zostava ohnutej trubice
- Filtračné vrecko
- Vrecko na prach
- Predná manžeta
- Filter HEPA
- Tyč
- Kryt postroja
- Cyklónový nadstavec
- Originálna batéria a nabíjačka Makita

POZNÁMKA: Niektoré položky zo zoznamu môžu byť súčasťou balenia nástrojov vo forme štandardného príslušenstva. Rozsah týchto položiek môže byť v každej krajine odlišný.

Cyklónový nadstavec

POZNÁMKA: Ak chcete s týmto zariadením používať cyklónový nadstavec, budete potrebovať aj ohnutú trubicu.

► **Obr.40:** 1. Cyklónový nadstavec

O cyklónovom nadstavci

Používanie vysávača s namontovaným cyklónovým nadstavcom znižuje množstvo prachu, ktoré sa dostane do vrečka na prach, čo pomáha zabrániť zníženiu sacieho výkonu. Okrem toho je jednoduchšie aj čistenie po použití.

▲POZOR: Pred vykonaním akejkoľvek práce na nástroji vždy skontrolujte, či je nástroj vypnutý a akumulátor vybrať. Ak ostane akumulátor vložený, vysávač sa môže neočakávane zapnúť a spôsobiť zranenie.

▲POZOR: Vyčistíte sitkový filter cyklónového nadstavca a vrečko na prach vysávača, keď sa upchajú. Ich ďalšie používanie v upchatom stave môže spôsobiť zohriatie alebo dym.

UPOZORNENIE: Keď je pripojený cyklónový nadstavec, nepoužívajte ho vo vodorovnej polohe alebo v polohe smerom hore. V opačnom prípade sa môže sitkový filter upchať.

UPOZORNENIE: Vysávač používajte vždy s vloženým vrečkom na prach, aj keď používate cyklónový nadstavec. Používanie vysávača bez vloženého vrečka na prach môže spôsobiť poruchu motora.

POZNÁMKA: Pred použitím skontrolujte, či sú cyklónový nadstavec, vysávač a rovná trubicu riadne zaistené.

POZNÁMKA: Keď sa prach nahromadí, vyprázdňte nádobu na prach cyklónového nadstavca a vrečko na prach vysávača. Pokračovanie v používaní spôsobí zníženie saciej sily.

POZNÁMKA: Cyklónový nadstavec môžete použiť s funkciou zaistenia aj bez nej.

POZNÁMKA: Pri montáži alebo demontáži cyklónového nadstavca si pozrite časť „Používanie ako vysávač“.

Vyprázdnenie prachu

Keď sa prach nahromadí až po plnú čiaru nádoby na prach, vyprázdnite ho podľa nasledujúcich pokynov.

1. Pevne uchopíte nádobu na prach, stlačte a držte dve tlačidlá a nádobu na prach vyberte.

► **Obr.41:** 1. Plná čiara 2. Nádobu na prach 3. Tlačidlo (dve miesta) 4. Sitkový filter

2. Vyprázdnite prach z nádoby na prach a odstráňte prach a jemný prach nalepené na povrchu sitkového filtra.

3. Nádobu na prach vložte úplne dnu, kým sa dve tlačidlá nezaistia zacvaknutím.

► **Obr.42:** 1. Nádobu na prach 2. Tlačidlo (dve miesta)

POZNÁMKA: Pred opätovným zapnutím skontrolujte, či sú cyklónový nadstavec, vysávač a rovná trubicu riadne zaistené.

POZNÁMKA: Ak sa sacia sila neobnoví ani po vyprázdnení prachu a vyčistení sitkového filtra, skontrolujte, či nie je nahromadený prach vo vrečku na prach vysávača alebo či nedošlo k upchatiu.

Čistenie

Keď sa znečistí nádoba na prach alebo sa upchá sitkový filter, vyberte ich a umyte vo vode. (Postup pri vyberaní nájdete v časti „Vyprázdnenie prachu“.)

Súčasťou pred opätovným vložením a použitím dôkladne vysušte.

► **Obr.43:** 1. Nádobu na prach 2. Sitkový filter

Keď sa sitkový filter veľmi znečistí, vyčistíte ho podľa nasledujúceho postupu.

1. Otočíte sitkový filter proti smeru hodinových ručičiek a keď sú háčiky odistené, vyberte ho.

► **Obr.44:** 1. Sitkový filter 2. Háčik

2. Odstráňte prach na sitkovom filtri a umyte ho vo vode. Potom ho dôkladne vysušte.

3. Sitkový filter vložte do základne a háčiky zarovnajete s otvorom. Otočíte sitkový filter v smere hodinových ručičiek, kým sa háčiky nezaistia zacvaknutím. Uistite sa, že je sitkový filter bezpečne nainštalovaný.

► **Obr.45:** 1. Sitkový filter 2. Háčik 3. Otvor

VAROVÁNÍ

- Toto zařízení není určeno k používání osobami (včetně dětí) s omezenými fyzickými, smyslovými či duševními schopnostmi nebo s nedostatečnými zkušenostmi a znalostmi.
- Děti musí být pod dohledem, aby si s vysavačem nehrály.
- Referenční typ akumulátoru naleznete v kapitole „SPECIFIKACE“.
- Postup sejmutí a nasazení akumulátoru naleznete v části „Nasazení a sejmutí akumulátoru“.
- Při likvidaci akumulátoru jej vyjměte z nářadí a zlikvidujte jej na bezpečném místě. Při likvidaci akumulátoru postupujte podle místních předpisů.
- Pokud nářadí delší dobu nepoužíváte, je nutné z něj akumulátor vyjmout.
- Akumulátor nezkratujte.
- Příslušné podrobnosti o opatřeních během uživatelské údržby viz kapitola „ÚDRŽBA“.

SPECIFIKACE

Model:	VC008G	
Kapacita	Filtrační vak	2,0 l
	Vak na prach	1,5 l
Max. objem vzduchu	S hadicí ø 28 mm × 1,0 m	1,9 m ³ /min
	S hadicí ø 32 mm × 1,0 m	2,4 m ³ /min
Vysávání	18 kPa	
Rozměry (D × Š × V) (bez popruhu, s BL4040)	233 mm × 150 mm × 375 mm	
Jmenovité napětí	36 V – 40 V DC max	
Čistá hmotnost	4,1 – 5,3 kg	

- Vzhledem k neustálému výzkumu a vývoji zde uvedené technické údaje podléhají změnám bez upozornění.
- Specifikace se mohou pro různé země lišit.
- Uvedená hmotnost nezahrnuje příslušenství kromě akumulátorů. Tabulka uvádí nejlehčí a nejtěžší kombinace zařízení a akumulátorů.
- Délka dodávané hadice se liší v jednotlivých zemích.

Použitelný akumulátor a nabíječka

Akumulátor	BL4020 / BL4025 / BL4040 / BL4050F / BL4080F
Nabíječka	DC40RA / DC40RB / DC40RC

- V závislosti na regionu vašeho bydliště nemusí být některé akumulátory a nabíječky k dispozici.

VAROVÁNÍ: Používejte pouze výše uvedené akumulátory a nabíječky. Použití jiných akumulátorů a nabíječek může způsobit zranění a/nebo požár.

VAROVÁNÍ: Se zařízením nepoužívejte napájení přes kabel, např. adaptér baterie nebo přenosný akumulátor. Kabel napájení může bránit provozu a způsobit zranění osob.

Symbyoly

Níže jsou uvedeny symbyoly, se kterými se můžete při použití nářadí setkat. Je důležité, abyste dříve, než s ním začnete pracovat, pochopili jejich význam.



Přečtěte si návod k obsluze.



Budte obzvláště opatrní a dávejte pozor.



V tomto výrobku je použit reprezentativní akumulátor.



Pouze pro země EU
Z důvodu přítomnosti nebezpečných součástí v zařízení mohou odpadní elektrické a elektronické zařízení, akumulátory a baterie negativně ovlivnit životní prostředí a lidské zdraví.

Elektrické a elektronické spotřebiče ani akumulátory nevyhazujte do domovního odpadu!

V souladu s evropskou směrnicí o odpadních elektrických a elektronických zařízeních, akumulátorech a bateriích a odpadních akumulátorech a bateriích, stejně jako jejím přizpůsobením ve vnitrostátním právu, by odpadní elektrická zařízení, baterie a akumulátory měly být uchovávány odděleně a měly by být odevzdány na vyhrazeném sběrném místě komunálního odpadu, které je provozováno v souladu s předpisy na ochranu životního prostředí. Toto je označeno symbolem přeškrtnuté popelnice na kolečkách, který je umístěn na zařízení.

Účel použití

Nástroj je určen k vysávání suchého prachu. Tento nástroj je vhodný k průmyslovému využití, například v hotelech, ve školách, v nemocnicích, továrnách, obchodech, kancelářích či půjčovnách.

Hlučnost

Typická vážená hladina hluku (A) určená podle normy 60335-2-69:

Hladina akustického tlaku (L_{pA}): 72 dB(A)

Nejistota (K): 2,5 dB(A)

Hladina hluku při práci může překročit hodnotu 80 dB (A).

POZNÁMKA: Celková(é) hodnota(y) emisí hluku byla(y) změřena(y) v souladu se standardní zkušební metodou a dá se použít k porovnání nářadí mezi sebou.

POZNÁMKA: Hodnotu(y) deklarovaných emisí hluku lze také použít k předběžnému posouzení míry expozice vibracím.

VAROVÁNÍ: Používejte ochranu sluchu.

VAROVÁNÍ: Emise hluku se při používání elektrického nářadí ve skutečnosti mohou od deklarované(ých) hodnot(y) lišit v závislosti na způsobech použití nářadí.

VAROVÁNÍ: Nezapomeňte stanovit bezpečnostní opatření na ochranu obsluhy podle odhadu expozice ve skutečných podmínkách použití. (Vezměte přitom v úvahu všechny části provozního cyklu, tj. kromě doby zátěže například doby, kdy je nářadí vypnuté a kdy běží naprázdno.)

Vibrace

Celková hodnota vibrací (vektorový součet tří os) určená podle normy 60335-2-69:

Pracovní režim: řezání desek

Emise vibrací (a_{h}): 2,5 m/s² nebo méně

Nejistota (K): 1,5 m/s²

POZNÁMKA: Celková(é) hodnota(y) deklarovaných vibrací byla(y) změřena(y) v souladu se standardní zkušební metodou a dá se použít k porovnání nářadí mezi sebou.

POZNÁMKA: Celkovou(é) hodnotu(y) deklarovaných vibrací lze také použít k předběžnému posouzení míry expozice vibracím.

VAROVÁNÍ: Emise vibrací se při používání elektrického nářadí ve skutečnosti mohou od deklarované(ých) hodnot(y) lišit v závislosti na způsobech použití nářadí.

VAROVÁNÍ: Nezapomeňte stanovit bezpečnostní opatření na ochranu obsluhy podle odhadu expozice ve skutečných podmínkách použití. (Vezměte přitom v úvahu všechny části provozního cyklu, tj. kromě doby zátěže například doby, kdy je nářadí vypnuté a kdy běží naprázdno.)

Prohlášení ES o shodě

Pouze pro evropské země

Prohlášení ES o shodě je obsaženo v Příloze A tohoto návodu k obsluze.

BEZPEČNOSTNÍ VÝSTRAHY

Bezpečnostní výstrahy k akumulátorovému vysavači

VAROVÁNÍ: DŮLEŽITÉ: PŘED POUŽITÍM SI POZORNĚ PŘEČTĚTE veškeré bezpečnostní výstrahy a všechny pokyny. Zanedbaní výstrah a pokynů může mít za následek úraz elektrickým proudem, vznik požáru nebo vážné zranění.

1. Před použitím zajistěte, aby s vysavačem pracovaly osoby, jež jsou s používáním zařízení dostatečně obeznámeny.

2. Vysavač nepoužívejte bez filtru. Poškozený filtr ihned vyměňte.
 3. Nevysávejte hořlavé materiály, pyrotechniku, hořící cigarety, horký popel, horké třísky ani ostré materiály jako žiletky, jehly, rozbité sklo atp.
 4. **S VYSAVAČEM NIKDY NEPRACUJTE V BLÍZKOSTI LÁTEK, JAKO JE BENZÍN, PLYN, BARVY, LEPIDLO ČI JINÉ VYSOCE VÝBUŠNÉ HMOTY.** Při přepínání poloh ZAP. a VYP. přepínač jiskří. Stejně tak při provozu jiskří i komutátor motoru. Mohlo by dojít k nebezpečnému výbuchu.
 5. Tento vysavač není vhodný k vysávání nebezpečného prachu.
 6. Nikdy nevysávejte toxické, karcinogenní, hořlavé či jiné nebezpečné materiály jako azbest, arzén, baryum, beryllium, olovo, pesticidy či jiné látky ohrožující zdraví.
 7. S vysavačem nikdy nepracujte venku v dešti.
 8. Ve Finsku není tento stroj určen pro používání venku při nízké teplotě.
 9. Nepracujte v blízkosti zdrojů tepla (u kamen atp.).
 10. Neblokujte chladicí otvory. Tyto otvory umožňují chlazení motoru. Blokování je třeba pozorně zamezit, jinak se motor nedostatkem ventilace spálí.
 11. Udržujte vždy správný postoj a rovnováhu.
 12. Nepřehýbejte hadici, netahejte za ni a nešlapejte po ní.
 13. Při zpozorování slabého výkonu či jiného nenormálního chování během provozu vysavač okamžitě vypněte.
 14. **ODPOJTE AKUMULÁTOR:** Pokud jej nepoužíváte, před prováděním servisních zásahů a při výměně příslušenství.
 15. V rámci uchování vysavače ve špičkové provozuschopnosti proveďte bezprostředně po každém použití vyčištění a údržbu.
 16. **O VYSAVAČ SE PEČLIVĚ STAREJTE.** Vysavač udržujte v čistotě – zajistíte tak lepší a bezpečnější výkon. Při výměně příslušenství postupujte podle pokynů. Držadla udržujte suchá, čistá a chraňte je před olejem a mazacím tukem.
 17. **ZKONTROLUJTE, ZDA NEJSOU POŠKOZENY DÍLY.** Před dalším používáním vysavače je nutné pečlivě zkontrolovat kryty i jakékoli jiné poškozené díly a zjistit, zda bude zařízení i nadále správně pracovat a plnit příslušnou funkci. Zkontrolujte vyrovnání pohyblivých částí, spoje pohyblivých částí, zda nejsou některé díly rozbité či uvolněné a zda nenastaly nějaké potíže ovlivňující funkci. Pokud není jinde v tomto návodu k obsluze stanoveno jinak, musí být poškozený kryt či jiný díl řádně opraven nebo vyměněn autorizovaným servisním střediskem. Vadné přepínače musí být vyměněny autorizovaným servisním střediskem. Jestliže zařízení nelze přepínačem zapnout a vypnout, nepoužívejte jej.
 18. **NÁHRADNÍ DÍLY:** Při opravách používejte pouze identické náhradní díly.
 19. **ULOŽENÍ NEPOUŽÍVANÉHO VYSAVAČE:** Není-li vysavač používán, je třeba jej uložit ve vhodné místnosti.
 20. S vysavačem zacházejte ohleduplně. Hrubým zacházením můžete rozbit i nejdolnější zařízení.
 21. Vysavač nečistěte zvenku ani zevnitř benzínem, ředidlem ani čisticími chemikáliemi. Mohlo by dojít ke vzniku prasklin a změnám barvy.
 22. Vysavač nepoužívejte v uzavřených prostorech s hořlavými, výbušnými či jedovatými výparry vznikajícími z olejových nátěrů, ředidel, benzínu, přípravků proti molům atd., ani v oblastech s hořlavým prachem.
 23. S vysavačem nepracujte pod vlivem léků či alkoholu.
 24. V rámci zajištění základní bezpečnosti používejte ochranné či bezpečnostní brýle s postranními kryty.
 25. V prašném pracovním prostředí používejte respirátor.
 26. Toto zařízení není určeno k používání osobami (včetně dětí) s omezenými fyzickými, smyslovými či duševními schopnostmi nebo s nedostatečnými zkušenostmi a znalostmi.
 27. Děti musí být pod dohledem, aby si s vysavačem nehrály.
 28. S akumulátorem/akumulátory ani s vysavačem nikdy nemanipulujte mokryma rukama.
 29. Obzvláště opatrní buďte při práci na schodech.
 30. Vysavač nepoužívejte jako sedátko či pracovní stůl. Zařízení by mohlo spadnout a následně způsobit zranění.
- Práce s akumulátorovým náradím a péče o něj**
1. **Nabíjení provádějte pouze pomocí nabíječky určené výrobcem.** Nabíječka vhodná pro jeden typ akumulátoru může při použití s jiným akumulátorem vést ke vzniku nebezpečí požáru.
 2. **Elektrické nářadí používejte pouze s určenými akumulátory.** Použití jiných akumulátorů může vyvolat nebezpečí zranění a požáru.
 3. **Pokud akumulátor nepoužíváte, udržujte jej mimo dosah jiných kovových předmětů, jako jsou kancelářské sponky, mince, klíče, hřebíky, šrouby nebo jiné malé kovové předměty, které mohou propojit svorky akumulátoru.** Zkratování svorek akumulátoru může způsobit popáleniny nebo požár.
 4. **Při hrubém zacházení může z akumulátoru uniknout elektrolyt. Vyvarujte se styku s ním. Pokud dojde k náhodnému kontaktu, omyjte zasažené místo vodou. Pokud elektrolyt zasáhne oči, vyhledejte lékařskou pomoc. Elektrolyt uniklý z akumulátoru může způsobit podráždění nebo popálení pokožky.**
 5. **Nepoužívejte poškozený nebo upravený akumulátor nebo nářadí.** U poškozených nebo upravených akumulátorů může dojít k neočekávanému chování, které může mít za následek požár, výbuch nebo riziko poranění.
 6. **Akumulátor nebo nářadí nevystavujte ohni nebo vysokým teplotám.** Při vystavení žáru ohně nebo teplotám nad 130 °C může dojít k výbuchu.

7. **Postupujte dle nabíjecích pokynů a akumulátor nebo nářadí nenabíjejte mimo teplotní rozsah specifikovaný v pokynech.** Nesprávné nabíjení při teplotách mimo stanovený rozsah může poškodit akumulátor a zvýšit riziko požáru.
8. **Nepoužívejte s nářadím napájení přes kabel, např. adaptér baterie nebo přenosný akumulátor.** Kabel napájení může bránit provozu a způsobit zranění osob.

Service

1. **Vaše elektrické nářadí si nechávejte opravovat kvalifikovaným pracovníkem s použitím výhradně identických náhradních dílů.** Tím zajistíte zachování bezpečnosti elektrického nářadí.
2. **Dodržujte pokyny pro mazání a výměnu příslušenství.**
3. **Držadla udržujte suchá, čistá a chraňte je před olejem a mazacím tukem.**

Důležitá bezpečnostní upozornění pro akumulátor

1. **Před použitím akumulátoru si přečtěte všechny pokyny a varovné symboly na (1) nabíječce, (2) akumulátoru a (3) výrobku využívajícím akumulátor.**
2. **Nerozebírejte akumulátor ani do něj nijak nezasahujte.** Může dojít k požáru, nadměrnému zahřátí nebo výbuchu.
3. **Pokud se příliš zkrátí provozní doba akumulátoru, přerušte okamžitě práci. V opačném případě existuje riziko přehřívání, popálení nebo dokonce výbuchu.**
4. **Budou-li vaše oči zasaženy elektrolytem, vypláchněte je čistou vodou a okamžitě vyhledejte lékařskou pomoc. Může dojít ke ztrátě zraku.**
5. **Akumulátor nezkratujte:**
 - (1) **Nedotýkejte se svorek žádným vodivým materiálem.**
 - (2) **Neskladujte akumulátor v nádobě s jinými kovovými předměty, jako jsou hřebíky, mince, apod.**
 - (3) **Nevystavuje akumulátor vodě a dešti. Zkrat akumulátoru může způsobit velký průtok proudu, přehřátí, možné popálení a dokonce i poruchu.**
6. **Neskladujte a nepoužívejte nářadí a akumulátor na místech, kde může teplota překročit 50 °C (122 °F).**
7. **Nespalujte akumulátor, ani když je vážně poškozen nebo úplně opotřeben. Akumulátor může v ohni vybuchnout.**
8. **Akumulátor nesmí být proražen hřebíkem, řezán, drcen, házen či upuštěn na zem, ani nesmí dojít k nárazu tvrdého předmětu do něj.** Taková situace může způsobit požár, nadměrné zahřátí či výbuch.
9. **Nepoužívejte poškozené akumulátory.**
10. **Obsažené lithium-iontové akumulátory podléhají právním požadavkům na nebezpečné zboží.**

V případě komerční přepravy například externími dopravci je třeba dodržet zvláštní požadavky na balení a značení.

- Pro přípravu zboží k přepravě je nutná konzultace s odborníkem na nebezpečný materiál. Dodržujte také případné podrobnější národní předpisy.
- Odkryté kontakty přelepte izolační páskou či jinak zakryjte a akumulátory zabalte tak, aby se v balení nemohly pohybovat.
11. **Při likvidaci akumulátoru jej vyjměte z nářadí a zlikvidujte jej na bezpečném místě. Při likvidaci akumulátoru postupujte podle místních předpisů.**
 12. **Akumulátor používejte pouze s výrobky specifikovanými společností Makita.** Instalace akumulátoru do nevhovujících výrobků může způsobit požár, nadměrné zahřívání, explozi nebo únik elektrolytu.
 13. **Pokud nářadí delší dobu nepoužíváte, je nutné z něj akumulátor vyjmout.**
 14. **Během a po použití se může akumulátor zahřát, což může způsobit popáleniny nebo podráždění. Při manipulaci s horkými akumulátory dávejte pozor.**
 15. **Nedotýkejte se koncovky na nářadí ihned po použití, protože ta může být horká a způsobit popáleniny.**
 16. **Do koncovek, otvorů a zdiček na akumulátoru se nesmí dostat piliny, prach nebo jiné nečistoty.** To může způsobit zahřátí, vzrůcení, prasknutí a poruchu nářadí nebo akumulátoru, což může vést k popáleninám nebo zranění osob.
 17. **Jestliže nářadí není zkonstruováno tak, že jej lze používat v blízkosti vysokého elektrického napětí, nepoužívejte akumulátor poblíž vedení s vysokým elektrickým napětím.** Mohlo by tím dojít k poruše či selhání nářadí či akumulátoru.
 18. **Akumulátor uchovávejte mimo dosah dětí.**

TYTO POKYNY USCHOVEJTE.

⚠️ UPOZORNĚNÍ: Používejte pouze originální akumulátory Makita. Používání neoriginálních nebo upravených akumulátorů může způsobit explozi akumulátoru a následný požár, zranění a jiné poškození. Zaniká tím také záruka společnosti Makita na nářadí a nabíječku Makita.

Typy k zajištění maximální životnosti akumulátoru

1. **Akumulátor nabíjete dříve, než dojde k jeho úplnému vybití. Pokud si povšimnete sníženého výkonu nářadí, vždy jej zastavte a dobijte akumulátor.**
2. **Nikdy nenabíjejte úplně nabitý akumulátor. Přebíjení zkracuje životnost akumulátoru.**
3. **Akumulátor dobíjete při pokojové teplotě od 10 °C do 40 °C (50 °F až 104 °F). Před nabíjením nechejte horký akumulátor zchladnout.**
4. **Když není akumulátor používán, vyjměte ho z nářadí či nabíječky.**
5. **Pokud se akumulátor delší dobu nepoužívá (déle než šest měsíců), je nutno jej dobít.**

POPIS FUNKCÍ

⚠ UPOZORNĚNÍ: Před nastavováním zařízení nebo kontrolou jeho funkce se vždy přesvědčte, zda je vypnuté a je vyjmutý akumulátor.

Nasazení a sejmutí akumulátoru

⚠ UPOZORNĚNÍ: Před nasazením či sejmutím akumulátoru nářadí vždy vypněte.

⚠ UPOZORNĚNÍ: Při nasazování či snímání akumulátoru pevně držte nářadí i akumulátor. V opačném případě vám může nářadí nebo akumulátor vyklouznout z rukou a mohlo by dojít k jejich poškození či ke zranění.

► Obr.1: 1. Červený indikátor 2. Tlačítko 3. Akumulátor

Chcete-li akumulátor sejmout, vysuňte jej se současným přesunutím tlačítka na přední straně akumulátoru.

Při nasazování akumulátoru vyrovnajte jazýček na bloku akumulátoru s drážkou v krytu a zasuňte akumulátor na místo. Akumulátor zasuňte na doraz, až zacvakne na své místo. Není-li zcela zajištěn, uvidíte červený indikátor dle obrázků.

⚠ UPOZORNĚNÍ: Akumulátor zasunujte vždy zcela tak, aby nebyl červený indikátor vidět. Jinak by mohl akumulátor ze zařízení vypadnout a způsobit zranění obsluze či přihlížejícím osobám.

⚠ UPOZORNĚNÍ: Akumulátor nenasazujte násilím. Nelze-li akumulátor zasunout snadno, nevkládáte jej správně.

Indikace zbývající kapacity akumulátoru

Stisknutím tlačítka kontroly na akumulátoru zjistíte zbývající kapacitu akumulátoru. Kontrolky indikátoru se na několik sekund rozsvítí.

► Obr.2: 1. Kontrolky 2. Tlačítko kontroly

Kontrolky			Zbývající kapacita
Svítil	Nesvítil	Bliká	
■	□	◐	75 % až 100 %
■	■	■	
■	■	□	50 % až 75 %
■	■	□	25 % až 50 %
■	□	□	0 % až 25 %
◐	□	□	Nabíjte akumulátor.
■	■	□	Došlo pravděpodobně k poruše akumulátoru.
□	□	■	

POZNÁMKA: Kapacita udávaná indikátorem se může mírně lišit od skutečné kapacity v závislosti na podmínkách používání a teplotě prostředí.

POZNÁMKA: První kontrolka (zcela vlevo) bude blikat, když je systém ochrany akumulátoru v provozu.

Indikace zbývající kapacity akumulátoru

► Obr.3: 1. Kontrolka akumulátoru 2. Tlačítko

Zbývající kapacitu akumulátoru zjistíte stisknutím tlačítka.

Stav indikátoru akumulátoru			Zbývající kapacita akumulátoru
Svítil	Nesvítil	Bliká	
■	□	◐	50 % až 100 %
■	■	■	20 % až 50 %
■	■	□	0 % až 20 %
■	□	□	Nabíjte akumulátor

Systém ochrany zařízení a akumulátoru

Zařízení je vybaveno systémem ochrany zařízení a akumulátoru. Tento systém automaticky přeruší napájení motoru, aby se prodloužila životnost zařízení a akumulátoru. V takové situaci se kontrolka akumulátoru rozsvítí dle následující tabulky.

Stav kontrolky akumulátoru			Stav
Svítil	Nesvítil	Bliká	
■	□	◐	Ochrana proti přetížení (akumulátor) / ochrana proti přehřátí (akumulátor) / ochrana proti přílišnému vybití
■	□	□	Ochrana proti přehřátí (zařízení)

Budou-li zařízení nebo akumulátor vystaveny některé z níže uvedených podmínek, zařízení a světlo LED se během provozu automaticky vypne:

Ochrana proti přetížení

Pokud se se zařízením / akumulátorem pracuje způsobem vyvolávajícím mimořádně vysoký odběr proudu, zařízení se automaticky vypne. V takové situaci zařízení vypnete a ukončete činnost, při níž došlo k přetížení zařízení. Potom zařízení zapnete a obnovte činnost.

Ochrana proti přehřátí

Jsou-li zařízení / akumulátor přehřáté, automaticky se vypnou. V takovém případě nechte zařízení / akumulátor před opětovným zapnutím zařízení vychladnout.

Ochrana proti přílišnému vybití

V případě nízké zbývající kapacity akumulátoru se zařízení automaticky zastaví. Jestliže produkt při ovládání přepínači nepracuje, vyjměte ze zařízení akumulátory a nabijte je.

Ochrana proti jiným závadám

Ochranný systém je také navržen i pro jiné příčiny, které by mohly zařízení poškodit, a umožňuje automatické zastavení zařízení. Když se zařízení dočasně pozastaví nebo přestane pracovat, proveďte veškeré kroky k odstranění příčin.

1. Restartujte zařízení jeho vypnutím a opětovným zapnutím.
2. Nabijte akumulátor(y) nebo jej (je) vyměňte za nabitý (nabité).
3. Nechte zařízení a akumulátor(y) vychladnout.

Pokud se obnovou ochranného systému nedosáhne žádného zlepšení, obraťte se na místní servisní středisko Makita.

Nastavení popruhů

Lze nastavit napnutí ramenních pásů i horního a dolního popruhu. Nejprve provlékněte paže ramenními pásy a potom utáhněte dolní a horní popruh. Pokud chcete popruh utáhnout, zatáhněte za jeho konec tak, jak je znázorněno na obrázku. Chcete-li jej uvolnit, zatáhněte za konec spojovacího prvku.

Dolní popruh

► **Obr.4:** 1. Pás 2. Spojovací prvek

Ramenní pásy

► **Obr.5:** 1. Pás 2. Spojovací prvek

Horní popruh

► **Obr.6:** 1. Pás 2. Spojovací prvek

Přenášecí háček

⚠ UPOZORNĚNÍ: Součásti určené k zavěšení / montáži používejte výhradně k zamýšlenému účelu. Jejich použití k jinému než zamýšlenému účelu může způsobit nehodu nebo zranění.

Při manipulaci s tělem vysavače nástroj vždy uchopte za přenášecí háček.





► **Obr.7:** 1. Přenášecí háček

Používání spouště

► **Obr.8:** 1. Tlačítko změny sacího výkonu 2. Tlačítko ON/OFF

Vysavač spustíte jednoduše stisknutím tlačítka ON/OFF. Vypnutí provedete opětovným stisknutím tlačítka ON/OFF.

Sací výkon vysavače můžete měnit ve čtyřech krocích stisknutím tlačítka změny sacího výkonu. Každé stisknutí tlačítka listuje cyklem režimů 1 až 4.



Úroveň	Kontrolka	Režim
1		Tichý režim
2		Režim normálních otáček
3		Režim vysokých otáček
4		Režim maximálních otáček

POZNÁMKA: Sací výkon můžete změnit i před spuštěním vysavače.

POZNÁMKA: Vysavač se spustí při stejné úrovni sacího výkonu jako při posledním provozu.

POZNÁMKA: Pokud vyjměte akumulátor okamžitě po vypnutí zařízení, když se motor otáčí, vysavač nemusí začít pracovat se stejným sacím výkonem, jako u posledního použití.

Světlo LED

Světlo LED je nainstalováno na přední straně spínacího rozvaděče, aby usnadnilo práci v tmavých prostorech. Světlo rozsvítíte stisknutím a přidržemím tlačítka . Vypnutí provedete opětovným stisknutím a podržením tlačítka .

► **Obr.9**

⚠ UPOZORNĚNÍ: Nedívejte se přímo do světla nebo jeho zdroje. Nikdy světlem nemiňte jiným lidem do očí.

POZNÁMKA: Světlo LED se automaticky zhasne, pokud není vysavač používán déle než 10 minut.

Hadicová svorka

Hadicovou svorku lze použít k držení nástavce nebo volné hubice.

Chcete-li připevnit hadici k tělu vysavače, provlékněte hadicovou svorku štěrbinou na těle. Hadicovou svorku lze připevnit z obou stran.

► **Obr.10:** 1. Hadicová svorka 2. Štěrbina 3. Hadice

Poutko na dolním popruhu lze použít k nošení hubic, viz obrázek.

► **Obr.11:** 1. Poutko 2. Hubice

Hák hadice

Při přerušení práce lze háček na sestavě ohnuté trubice použít k zavěšení nástavce na dolní popruh.

► **Obr.12:** 1. Háček 2. Dolní popruh

SESTAVENÍ

! UPOZORNĚNÍ: Před prováděním jakýchkoli prací na zařízení se vždy přesvědčte, zda je zařízení vypnuté a je z něj vyjmut akumulátor.

Montáž hadice

Zasuňte manžetu hadice do těla vysavače a otočte ji ve směru hodinových ručiček.

► **Obr.13:** 1. Manžeta hadice 2. Tělo vysavače

Používání vysavače

Přípevnění sestavy ohnuté trubice

Volitelné příslušenství

POZNÁMKA: Tento postup nemusíte provádět, jestliže je model vybaven sestavou ohnuté trubice připojenou k hadici.

POZNÁMKA: Existují dva typy sestavy ohnuté trubice; jedna určená pro vysouvací prodlužovací nástavec, druhá pro prodlužovací nástavec s aretačním kroužkem. Jestliže si připravíte sestavu ohnuté trubice, vyberte si vhodnou sestavu pro požadovaný druh prodlužovacího nástavce.

Sestava ohnuté trubice se používá k připojení prodlužovacího nástavce nebo hubice k vysávání k tomuto spotřebiči.

Jestliže chcete použít tento výrobek jako vysavač, připojte k hadici sestavu ohnuté trubice.

Postup připojení: odšroubujte přední manžetu z hadice a upevněte objímku sestavy ohnuté trubice na hadici. Při odpojování povolte objímku sestavy ohnuté trubice a sejměte ji z hadice.

► **Obr.14:** 1. Hadice 2. Sestava zahnuté trubky 3. Objímka

Montáž hubice a nástavce

Volitelné příslušenství

POZNÁMKA: Typ hubice a nástavce, které jsou součástí dodávky výrobku, se v jednotlivých zemích liší. V některých zemích není nástavec a hubice součástí dodávky.

1. Otočte a připojte hubici k prodlužovacímu nástavci.

► **Obr.15:** 1. Prodlužovací nástavec 2. Volná hubice 3. Hubice ve tvaru T 4. Hubice ve tvaru T (štíhlá)

POZNÁMKA: Při připojování otáčejte hubici; hubici lze připojit k nástavci bezpečně.

POZNÁMKA: U modelu s průměrem hadice \varnothing 38 mm a přední manžetou 38 nasadte dodanou hubici na hliníkovou ohnutou trubici / hliníkovou rovnou trubici.

2. Podle typu prodlužovacího nástavce pokračujte následujícími postupy:

POZNÁMKA: Vysouvací prodlužovací nástavec a prodlužovací nástavec s aretačním kroužkem nejsou navzájem kompatibilní. Chcete-li vyměnit vysouvací prodlužovací nástavec za prodlužovací nástavec s aretačním kroužkem nebo naopak, musíte vyměnit také sestavu ohnuté trubice.

V případě vysouvacího prodlužovacího nástavce

Nasadte si tělo vysavače na ramena a poté zasuňte vysouvací prodlužovací nástavec do sestavy ohnuté trubice až do zaklapnutí. Při rozpojování stiskněte tlačítko a vytáhněte prodlužovací nástavec.

► **Obr.16:** 1. Sestava ohnuté trubice 2. Tlačítko 3. Vysouvací prodlužovací nástavec

Délku nástavce lze upravit.

Po stisknutí tlačítka vysouvacího dílu lze upravit délku nástavce. Uvolněním tlačítka vysouvacího dílu se délka nástavce zajistí.

► **Obr.17:** 1. Tlačítko vysouvacího dílu

V případě prodlužovacího nástavce s aretačním kroužkem

Nasadte si tělo vysavače na ramena a poté zasuňte se současným otáčením prodlužovací nástavec do sestavy ohnuté trubice. Při rozpojování trubici otáčejte a vytahujte ji.

► **Obr.18:** 1. Sestava ohnuté trubice 2. Prodlužovací nástavec s aretačním kroužkem 3. Volná hubice

POZNÁMKA: Volnou hubici lze připojit přímo k sestavě ohnuté trubice bez zámku hubice.

Délku nástavce lze upravit.

Povolte kroužek na nástavci a upravte délku nástavce. Po nastavení na požadovanou délku kroužek utáhněte.

► **Obr.19:** 1. Kroužek

Hliníková ohnutá trubice / hliníková rovná trubice

(Pouze u modelu s hadicí o \varnothing 38 mm a přední manžetou 38)

Nasadte si tělo vysavače na ramena a poté za stálého otáčení nasuňte trubici do přední manžety. Při rozpojování trubici otáčejte a vytahujte ji.

► **Obr.20:** 1. Přední manžeta 38 2. Hliníková ohnutá trubice 3. Hliníková rovná trubice 4. Hubice

Pro dvě hliníkové rovné trubice

Nasadte si tělo vysavače na ramena a poté zasuňte se současným otáčením obě trubice. Při rozpojování trubici otáčejte a vytahujte ji.





► **Obr.21:** 1. Sestava ohnuté trubice 2. Hliníková rovná trubice 1 3. Hliníková rovná trubice 2

Připojování nářadí

POZNÁMKA: Je-li k vysavači připojena ohnutá trubice, nejdříve ji odeberte.

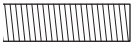
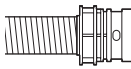
Chcete-li připojit vybavení k vysavači, je třeba příslušná hadice nebo další díly, určené k tomuto účelu. Podle modelu vysavače budete muset vyměnit hadici nebo si připravit další díly.

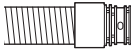
Podrobnosti viz následující tabulka.

Průměr dodávané hadice	Typ zakončení hadice	Náprava
ø 28 mm	 bez dílu	Upevněte přední manžetu.
	 se zacvakávacím dílem	Vyměňte konec hadice (zacvakávací díl) s přední manžetou. Konec hadice lze sejmout otáčením proti směru hodinových ručiček.
ø 32 mm	 se zacvakávacím dílem	Vyměňte hadici za hadici k odlučování prachu (ø 28 mm, s přední manžetou).
ø 38 mm	 se zacvakávacím dílem	Vyměňte hadici za hadici k odlučování prachu (ø 28 mm, s přední manžetou).
	 s přední manžetou 38	Upevněte spoj 22–38 na přední manžetu 24.

POZNÁMKA: Vždy používejte vhodnou přední manžetu. Vždy používejte vhodnou přední manžetu 24, upevněte ji k přední manžetě 22, která je připojena k hadici.

► **Obr.22:** 1. Přední hubice 22 2. Přední hubice 24

Při používání hadice ø 28 mm s odlučováním prachu

1. Připojte přední manžetu na hadici pro odlučování prachu.
Při připojování přední manžety se ujistěte, že je na hadici bezpečně našroubovaná.

2. Propojte přední manžetu na výstup odsávání spotřebiče.

► **Obr.23:** 1. Přední manžeta 2. Odsávací vývod 3. Hadice

Přední manžetu lze odpojit jejím otáčením proti směru hodinových ručiček při současném držení hadice.

Používání hadice ø 38 mm s přední manžetou 38

1. Otáčejte a zasouvejte spoj přední manžety do vstupní části hadice podle náčiní, které chcete připojit.

2. Propojte přední manžetu na výstup odsávání spotřebiče.

► **Obr.24:** 1. Spojka 2. Přední manžeta 3. Odsávací vývod 4. Hadice

Při demontáži spoje a přední manžety použijte opačný postup montáže.

Instalace filtračního vaku/vaku na prach

Volitelné příslušenství

▲ UPOZORNĚNÍ: Nepoužívejte poškozený filtrační vak. Vysavač vždy používejte s náležitě vloženým filtračním vakem. V opačném případě by mohlo dojít k rozptýlení prachu nebo částic z vysavače do okolí a následným dýchacím potížím obsluhy.

POZOR: Když je filtrační vak plný, vyměňte ho za nový. Když je vak na prach plný, vyprázdněte ho. Pokračování v používání plného filtračního vaku/vaku na prach má za následek pokles sacího výkonu.

POZOR: Aby do motoru nevnikl prach:

- Před použitím vysavače zkontrolujte, zda je nainstalován filtrační vak/vak na prach.
- Nepoužívejte poškozený nebo protřený vak.

Jinak by mohlo dojít k poškození motoru.

POZOR: Při instalaci filtračního vaku/vaku na prach nepřehýbejte lepenkovou část u otvoru.

POZOR: Filtrační vak/vak na prach je důležitý pro zachování výkonu vysavače. Použití neoriginálního filtračního vaku/vaku na prach může způsobit kouř nebo vzplanutí.

POZNÁMKA: Není-li do vysavače vložen filtrační vak/vak na prach, přední kryt se zcela neuzavře.

► **Obr.25**

1. Odjistěte páčku a otevřete kryt prachové nádoby.

► **Obr.26:** 1. Páčka 2. Kryt prachové nádoby

2. Vložte filtrační vak do výřezu v horní části prostoru tak, jak je znázorněno na obrázku.

► **Obr.27:** 1. Výřez 2. Filtrační vak

Pokud používáte vak na prach, vložte okraj vaku na prach do záfeu.

► **Obr.28:** 1. Výřez 2. Okraj 3. Vak na prach

3. Zarovnejte otvor filtračního vaku s manžetou hadice a zatačte kartonovou část na doraz. Zajistěte, aby se pryžový prsteneč na filtračním vaku nasunul přes lem manžety hadice.

► **Obr.29:** 1. Pryžový prsteneč na filtračním vaku
2. Lem manžety hadice 3. Kartonová část filtračního vaku 4. Manžeta hadice

4. Zajistěte kryt prachové nádoby.

⚠ UPOZORNĚNÍ: Při nasazování západky a zavírání krytu prachové nádoby si počínejte opatrně, abyste si neskřípli prsty.

PRÁCE S NÁŘADÍM

⚠ VAROVÁNÍ: Obsluha musí být o používání tohoto vysavače dostatečně poučena.

⚠ VAROVÁNÍ: Tento vysavač není vhodný k vysávání nebezpečného prachu.



⚠ UPOZORNĚNÍ: Zařízení slouží pouze k suchému vysávání.

⚠ UPOZORNĚNÍ: Akumulátor zasunujte vždy až na doraz, dokud není zajištěno na svém místě. Není-li tlačítko zcela zajištěno, uvidíte na jeho horní straně červený indikátor. Zasuňte akumulátor zcela tak, aby nebyl červený indikátor vidět. Jinak by mohl akumulátor z nářadí vypadnout a způsobit zranění obsluhy či osob v okolí.

⚠ UPOZORNĚNÍ: Při provozu mějte na paměti, že máte vysavač na svých zádech. Pokud by těleso vysavače narazilo do stěny nebo se hadice zahákla za překážku, mohli byste ztratit rovnováhu.

1. Nasadte si tělo vysavače na ramena a utáhněte horní a dolní popruh. Utažení upravte podle potřeby.

► **Obr.30**

2. Stisknutím tlačítka  uveďte vysavač do chodu. Chcete-li změnit sací výkon, tiskněte tlačítko , dokud se nevybere požadovaný sací výkon. Spotřebič vypne stisknutím tlačítka .

► **Obr.31**

Za provozu zahákněte krabičku se spínačem za kroužek D nebo smyčku na dolním popruhu. Háček krabičky lze nastavit tak, aby po zaháknutí na smyčku svítil dopředu.

► **Obr.32:** 1. Kroužek D 2. Poutko

POZNÁMKA: Vysavač a světlo LED se automaticky vypne, když zapůsobí systém ochrany zařízení a akumulátoru vlivem přehřátí zařízení / akumulátoru nebo vlivem sníženého průtoku vzduchu do stroje způsobenému zanesenou hadicí, trubicí, filtrem nebo z jiné příčiny. V takovém případě před opětovným spuštěním odstraňte příčinu problému. Další informace se nachází v části „Systém ochrany zařízení a akumulátoru“.

3. Když se filtrační vak zaplní, vyměňte jej. Otevřete víko a vyjměte filtrační vak. Zatažením za pásek na straně otvoru filtrační vak uzavřete a zlikvidujte jej v celku.

► **Obr.33:** 1. Pásek

Pokud používáte vak na prach, po uvolnění uzávěru ho vyjměte a zlikvidujte.

► **Obr.34:** 1. Uzávěr

POZOR: Pravidelně kontrolujte, zda není filtrační vak plný. Pokud budete plný filtrační vak dále používat, dojde k poklesu sacího výkonu.

POZOR: Nepoužívejte použitý filtrační vak.

Filtrační vak je určen k jednorázovému použití. Opakované používání filtračního vaku může způsobit ucpaní filtru a výsledkem je poškození vysavače. Chcete-li používat vak opakovaně, používejte vak na prach.

ÚDRŽBA

⚠ UPOZORNĚNÍ: Před zahájením kontroly nebo údržby zařízení se vždy ujistěte, zda je vypnuté a je vyjmutý akumulátor.

POZOR: Nikdy nepoužívejte benzín, benzen, ředidlo, alkohol či podobné prostředky. Mohlo by tak dojít ke změnám barvy, deformacím či vzniku prasklin.

K zachování BEZPEČNOSTI a SPOLEHLIVOSTI výrobku musí být opravy a veškerá další údržba či seřizování prováděny autorizovanými nebo továrními servisními středisky společnosti Makita s využitím náhradních dílů Makita.

Čištění HEPA filtru

⚠ UPOZORNĚNÍ: Vysavač nepoužívejte bez HEPA filtru a nepokračujte v používání znečištěného nebo poškozeného HEPA filtru. Mohlo by dojít k rozptýlení prachu nebo částic z vysavače do okolí a následným dýchacím potížím obsluhy.

POZOR: Chcete-li zajistit optimální sací výkon a výstup čistého vzduchu, HEPA filtr pravidelně čistěte. Pokud nedosáhnete dostatečného sacího výkonu ani po vyčištění, vyměňte HEPA filtr za nový.

POZOR: Abyste zabránili poškození HEPA filtru, nepoužívejte k čištění následující náčiní ani jim podobné předměty:

- Vzduchový odstraňovač prachu
- Vysokotlaká myčka
- Předměty vyrobené z tvrdých materiálů, například kovové kartáče

1. Otevřete víko a vyjměte filtrační vak. Uvolněte háček na HEPA filtru a vyjměte jej z těla vysavače.

► **Obr.35**

2. Vyklepejte z HEPA filtru prach. HEPA filtr lze opláchnout vodou. Prach a částice z HEPA filtru oplachujte jednou za 1 nebo 2 měsíce. Potom HEPA filtr důkladně vysušte na stíněném a dobře větraném místě, abyste zabránili nepříjemnému zápachu a poruchám.

3. Při montáži HEPA filtru vložte stranu bez klapky do držáku, poté zatlačte na HEPA filtr směrem dolů dokud není klapka zajištěna žebrem.

► **Obr.36:** 1. Držák 2. HEPA filtr 3. Žebro 4. Klapka

Čištění vaku na prach

Vak na prach pravidelně čistěte mýdlem a vodou. Otočte vak na prach naruby a odstraňte ulpělý prach. Lehce omyjte rukou a důkladně opláchněte vodou. Před montáží do vysavače nechte plně vysušit.

► **Obr.37**

POZOR: Vlhký vak na prach snižuje výkon vysavače a životnost motoru.

Uvolnění při ucpaní

Při uvolňování ucpaného místa demontujte hadici z prodlužovacího nástavce nebo sestavy ohnuté trubice, abyste mohli zkontrolovat vnitřek.

Demontáž/nasazení sestavy ohnuté trubice zacvakávacího typu

Při demontáži stiskněte současně oba výstupy na konci hadice a hadici vytáhněte.

Při připojování zasuňte konec hadice do sestavy ohnuté trubice. Ujistěte se, že výstupy na konci hadice zapadly do otvorů na sestavě ohnuté trubice.

► **Obr.38:** 1. Konec hadice 2. Jazyček 3. Otvor 4. Sestava ohnuté trubice

Demontáž/nasazení sestavy ohnuté trubice šroubovaného typu

Při odpojování povolte objímku sestavy ohnuté trubice a sejměte ji z hadice.

Při připojování upevněte objímku sestavy ohnuté trubice na hadici.

► **Obr.39:** 1. Hadice 2. Sestava ohnuté trubice 3. Objímka

VOLITELNÉ PŘÍSLUŠENSTVÍ

▲ UPOZORNĚNÍ: Pro nářadí Makita popsané v tomto návodu doporučujeme používat následující příslušenství a nástavce. Při použití jiného příslušenství či nástavců může hrozit nebezpečí zranění osob. Příslušenství lze používat pouze pro stanovené účely.

Potřebujete-li bližší informace ohledně tohoto příslušenství, obraťte se na místní servisní středisko společnosti Makita.

- Hadice (pro vysavač)
- Hadice (pro odsavač prachu)
- Prodlužovací nástavec
- Volná hubice
- Hubice ve tvaru T
- Hubice na sedačky
- Rohová hubice
- Kartáčová hubice
- Hubice s kulatým kartáčem
- Sestava ohnuté trubice
- Filtrační vak
- Vak na prach
- Přední hubice
- HEPA filtr
- Trubice
- Kryt popruhu
- Cyklonový nástavec
- Originální akumulátor a nabíječka Makita

POZNÁMKA: Některé položky seznamu mohou být k nářadí přibaleny jako standardní příslušenství. Přibalené příslušenství se může v různých zemích lišit.

Cyklonový nástavec

POZNÁMKA: Při použití cyklonového nástavce s tímto zařízením je nutná také zakřivená trubice.

► **Obr.40:** 1. Cyklonový nástavec

Informace o cyklonovém nástavci

Používání vysavače s cyklonovým nástavcem snižuje množství prachu, který vstupuje do vaku na prach, čímž je zabráněno postupnému snižování sacího výkonu. Rovněž je snazší čištění vysavače po jeho použití.

▲ UPOZORNĚNÍ: Před prováděním jakýchkoli prací na nářadí se vždy přesvědčte, zda je vypnuté a je vyjmutý akumulátor. Je-li akumulátor ponechán uvnitř, může se vysavač neočekávaně spustit a způsobit zranění.

▲ UPOZORNĚNÍ: Vyčistěte mřížkový filtr cyklonového nástavce a vak na prach vysavače, kdykoliv se zanesou nečistotami. Budete-li pokračovat v jejich používání, i když jsou zanesené, může se tvořit nadměrné teplo či kouř.

POZOR: Když je namontován cyklonový nástavec, nepoužívejte jej ve vodorovné poloze nebo v poloze směrem nahoru. Může to způsobit zanesení mřížkového filtru.

POZOR: Vysavač vždy používejte jen s nasazeným vakem na prach, i když používáte navíc cyklonový nástavec. Používání vysavače bez vaku na prach může způsobit poruchu motoru.

POZNÁMKA: Před použitím se ujistěte, že jsou cyklonový nástavec, vysavač a přímá trubice správně zajištěny.

POZNÁMKA: Vyprázdněte přihrádku na prach cyklonového nástavce a vak na prach vysavače, kdykoliv je uvnitř nashromážděno větší množství prachu. Dalším používáním dojde ke snížení sacího výkonu.

POZNÁMKA: Cyklonový nástavec lze použít s funkcí zámku nebo bez ní.

POZNÁMKA: Postup montáže a demontáže cyklonového nástavce naleznete v části „Používání vysavače“.

Vysypávání prachu

Když je nashromážděn prach až po čáru naplnění na přihrádce na prach, postupujte dle kroků níže a vysypejte prach.

1. Pevně podržte přihrádku na prach, stiskněte a podržte obě tlačítka a vyjměte ji.

► **Obr.41:** 1. Čára naplnění 2. Přihrádka na prach 3. Tlačítka (na dvou místech) 4. Mřížkový filtr

2. Vysypejte prach, který je uvnitř přihrádky na prach, a poté odstraňte také prach a nečistoty, které se usadily na mřížkovém filtru.

3. Vložte zpět přihrádku na prach, dokud obě tlačítka nezacvaknou.

► **Obr.42:** 1. Přihrádka na prach 2. Tlačítka (na dvou místech)

POZNÁMKA: Před opětovným provozem se ujistěte, že jsou cyklonový nástavec, vysavač a přímá trubice správně zajištěny.

POZNÁMKA: Jestliže se sací výkon nezlepší ani po vysypání prachu a vyčištění mřížkového filtru, zkontrolujte, zda se uvnitř vaku na prach vysavače nenashromáždilo větší množství prachu nebo nedošlo k zanesení.

Čištění

Když se znečistí přihrádka na prach nebo zanesou mřížkový filtr, vyjměte je a opláchněte ve vodě. (Postup vyjmutí je popsán v části „Vysypávání prachu“.)

Před opětovnou montáží a použitím částí řádně osušte.

► **Obr.43:** 1. Přihrádka na prach 2. Mřížkový filtr

Jestliže je mřížkový filtr opravdu hodně špinavý, očistěte ho dle následujícího postupu.

1. Otočte mřížkový filtr proti směru hodinových ručiček a při odjištěných háčcích ho vyjměte.

► **Obr.44:** 1. Mřížkový filtr 2. Háček

2. Odstraňte prach na mřížkovém filtru a poté ho opláchněte ve vodě. Poté ho řádně osušte.

3. Vložte mřížkový filtr zpět na základnu, přičemž háčky musí být zarovnané s otvorem. Otáčejte mřížkovým filtrem po směru hodinových ručiček, dokud se háčky nezacvaknou. Ujistěte se, že je mřížkový filtr pevně nasazen.

► **Obr.45:** 1. Mřížkový filtr 2. Háček 3. Otvor

ПОПЕРЕДЖЕННЯ

- Цей пристрій не призначений для використання дітьми й особами з обмеженими фізичними, сенсорними або розумовими можливостями, а також особами, яким не вистачає відповідних знань і досвіду.
- Не допускайте, щоб діти гралися з пілососом.
- Тип акумулятора див. у розділі «ТЕХНІЧНІ ХАРАКТЕРИСТИКИ».
- Інструкції щодо встановлення та зняття акумулятора див. у розділі «Встановлення та зняття касети з акумулятором».
- Для утилізації касети з акумулятором витягніть її з інструмента та утилізуйте безпечним способом. Дотримуйтеся норм місцевого законодавства щодо утилізації акумуляторів.
- Якщо інструментом не користуватимуться протягом тривалого періоду часу, вийміть акумулятор з інструмента.
- Не закоротіть касету з акумулятором.
- Відомості про заходи безпеки під час обслуговування виробу користувачем див. у розділі «ТЕХНІЧНЕ ОБСЛУГОВУВАННЯ».

ТЕХНІЧНІ ХАРАКТЕРИСТИКИ

Модель:		VC008G
Ємність	Мішок фільтра	2,0 л
	Мішок для пилу	1,5 л
Максимальний об'єм повітря	Зі шлангом діаметром 28 мм і довжиною 1,0 м	1,9 м ³ /хв
	Зі шлангом діаметром 32 мм і довжиною 1,0 м	2,4 м ³ /хв
Розрідження		18 кПа
Розміри (Д × Ш × В) (без ременя, з BL4040)		233 мм x 150 мм x 375 мм
Номинальна напруга		36 В – макс. 40 В пост. струму.
Маса нетто		4,1 – 5,3 кг

- Оскільки наша програма наукових досліджень і розробок триває безперервно, наведені тут технічні характеристики можуть бути змінені без попередження.
- У різних країнах технічні характеристики можуть відрізнятися.
- Вага не включає жодних додаткових приладів, окрім касети (касет) з акумулятором. Найменша або найбільша комбінація ваги пристрою та касети (касет) з акумулятором наведені в таблиці.
- Довжина шлангу з комплекту залежить від країни.

Застосовна касета з акумулятором і зарядний пристрій

Касета з акумулятором	BL4020 / BL4025 / BL4040 / BL4050F / BL4080F
Зарядний пристрій	DC40RA / DC40RB / DC40RC

- Деякі касети з акумулятором і зарядні пристрої, які вказано вище, можуть бути недоступними залежно від вашого регіону або місця перебування.

▲ ПОПЕРЕДЖЕННЯ: Використовуйте лише касети з акумулятором і зарядні пристрої, зазначені вище. Використання будь-яких інших касет з акумулятором і зарядних пристроїв може призвести до травмування й/або пожежі.

▲ ПОПЕРЕДЖЕННЯ: Не використовуйте з цим пристроєм проводове джерело електроживлення, наприклад перехідник акумулятора або портативний блок живлення. Кабель такого джерела електроживлення може перешкодити роботі й стати причиною травми.

Символи

Далі наведено символи, які можуть застосовуватися для позначення обладнання. Перед користуванням переконайтеся, що ви розумієте їхнє значення.



Читайте посібник з експлуатації.



Будьте особливо уважні та обережні!



Типовий акумулятор для застосування в цьому виробі.



Тільки для країн ЄС
Через наявність в обладнанні небезпечних компонентів відходи електричного та електронного обладнання, акумулятори та батареї можуть негативно впливати на навколишнє середовище та здоров'я людини.

Не викидайте електричні та електронні прилади або батареї разом з побутовими відходами!

Відповідно до директиви ЄС стосовно відходів електричного та електронного обладнання, акумуляторів, батарей та відходів акумуляторів і батарей, а також відповідно до її адаптації до національного законодавства, відходи електричного обладнання, батареї та акумулятори слід зберігати окремо і доставляти на пункт роздільного збору комунальних відходів, який працює з дотриманням правил охорони навколишнього середовища.

Це позначено символом у вигляді перекресленого сміттевого контейнера з колесами, нанесеним на обладнання.

Призначення

Інструмент призначено для збирання сухого пилу. Цей інструмент придатний для комерційного застосування, наприклад у готелях, школах, лікарнях, на заводах, в офісах, у магазинах та у прокатному бізнесі.

Шум

Рівень шуму за шкалою А в типовому виконанні, визначений відповідно до стандарту 60335-2-69:
Рівень звукового тиску (L_{pA}): 72 дБ (А)
Похибка (К): 2,5 дБ (А)

Рівень шуму під час роботи може перевищувати 80 дБ (А).

ПРИМІТКА: Заявлене значення шуму було виміряно відповідно до стандартних методів тестування й може використовуватися для порівняння одного інструмента з іншим.

ПРИМІТКА: Заявлене значення шуму може також використовуватися для попереднього оцінювання впливу.

▲ПОПЕРЕДЖЕННЯ: Користуйтеся засобами захисту органів слуху.

▲ПОПЕРЕДЖЕННЯ: Залежно від умов використання рівень шуму під час фактичної роботи електроінструмента може відрізнятися від заявленого значення вібрації; особливо сильно на це впливає тип деталі, що оброблюється.

▲ПОПЕРЕДЖЕННЯ: Забезпечте належні запобіжні заходи для захисту оператора, що відповідатимуть умовам використання інструмента (слід брати до уваги всі складові робочого циклу, як-от час, коли інструмент вимкнено та коли він починає працювати на холостому ході під час запуску).

Вібрація

Загальна величина вібрації (векторна сума трьох напрямків) визначена згідно з 60335-2-69:

Режим роботи: різання плит

Вібрація (a_h): 2,5 м/с² або менше

Похибка (К): 1,5 м/с²

ПРИМІТКА: Заявлене загальне значення вібрації було виміряно відповідно до стандартних методів тестування й може використовуватися для порівняння одного інструмента з іншим.

ПРИМІТКА: Заявлене загальне значення вібрації може також використовуватися для попереднього оцінювання впливу.

▲ПОПЕРЕДЖЕННЯ: Залежно від умов використання вібрація під час фактичної роботи електроінструмента може відрізнятися від заявленого значення вібрації; особливо сильно на це впливає тип деталі, що оброблюється.

▲ПОПЕРЕДЖЕННЯ: Забезпечте належні запобіжні заходи для захисту оператора, що відповідатимуть умовам використання інструмента (слід брати до уваги всі складові робочого циклу, як-от час, коли інструмент вимкнено та коли він починає працювати на холостому ході під час запуску).

Декларація про відповідність стандартам ЄС

Тільки для країн Європи

Декларацію про відповідність стандартам ЄС наведено в Додатку А до цієї інструкції з експлуатації.

ПОПЕРЕДЖЕННЯ ПРО ДОТРИМАННЯ ТЕХНІКИ БЕЗПЕКИ

Попередження про необхідну обережність під час роботи з акумуляторним пилоосом

▲ ПОПЕРЕДЖЕННЯ: ВАЖЛИВО!
ПРОЧИТАЙТЕ УВАЖНО всі попередження про необхідну обережність під час роботи та всі інструкції ПЕРЕД ВИКОРИСТАННЯМ.
Недотримання попереджень та інструкцій може призвести до ураження електричним струмом, до виникнення пожежі та/або до отримання серйозних травм.

1. Перед початком експлуатації переконайтеся в тому, що користувача належним чином проінструктовано стосовно роботи із цим пилоосом.
2. Не користуйтеся пилоосом без фільтра. Пошкоджений фільтр підлягає негайній заміні.
3. Не намагайтеся збирати легкозаймисті матеріали, петарди, запалені сигарети, гарячий попіл, гарячу металеву стружку, гострі речі, такі як леза, голки, розбите скло тощо.
4. **НІКОЛИ НЕ ВИКОРИСТОВУЙТЕ ПИЛОСОС ПОРЯД ІЗ БЕНЗИНОМ, ГАЗОМ, ФАРБЮЮ, КЛЕЄМ АБО ІНШИМИ ВИБУХОВИМИ РЕЧОВИНАМИ.** Перемикач випускає іскри під час вмикання або вимкання. Колектор двигуна також іскрить під час роботи. Існує небезпека вибуху.
5. Цей пилоос не призначений для збирання небезпечного пилу.
6. Ніколи не збирайте пилоосом токсичні, канцерогенні, легкозаймисті або інші небезпечні речовини, такі як азбест, миш'як, барій, берилій, свинець, пестициди або інші шкідливі для здоров'я речовини.
7. Ніколи не використовуйте пилоос просто неба під дощем.
8. Для Фінляндії: пристрій не слід використовувати поза приміщенням при низькій температурі.
9. Заборонено використовувати пристрій поблизу джерел тепла (плит тощо).
10. Не закривайте вентиляційні отвори. Завдяки цим отворах відбувається охолодження двигуна. Слід уникати блокування цих отворів, інакше двигун займеться через нестачу вентиляції.
11. Завжди твердо стійте на ногах і тримайте рівновагу.
12. Не згинайте, не смикайте й не ставьте на шланг.
13. Негайно зупиняйте роботу пилооса, якщо ви помітили, що він працює неналежним чином, або помітили щось незвичне.
14. **ВІД'ЄДНУЙТЕ АКУМУЛЯТОРИ.** Коли пристрій не використовується, перед технічним обслуговуванням та під час заміни приладдя.
15. Чистьте й обслуговуйте пилоос одразу після кожного використання, щоб тримати його у відмінному робочому стані.
16. **ТРИМАЙТЕ ПИЛОСОС У НАЛЕЖНОМУ СТАНІ.** Тримайте пилоос у чистоті для забезпечення кращої та безпечнішої роботи. Дотримуйтесь інструкцій із заміни приладдя. Ручки мають бути сухими, чистими й не забрудненими мастилом або жиром.
17. **ПЕРЕВІРЬТЕ ПОШКОДЖЕНІ ДЕТАЛІ.** Перш ніж продовжувати використання пилооса, слід перевірити захисний пристрій чи іншу пошкоджену деталь, щоб переконатися в тому, що вони можуть далі виконувати свої функції належним чином. Переконайтеся в співвідносності, відсутності пошкоджень рухомих деталей, надійності кріплення й відсутності інших дефектів, які можуть вплинути на роботу інструмента. Ремонтувати або замінювати захисний пристрій чи інші пошкоджені деталі має авторизований сервісний центр, якщо інше не зазначено в цій інструкції. Пошкоджені перемикачі необхідно замінювати в авторизованому сервісному центрі. Не використовуйте пилоос, якщо його перемикач не працює.
18. **ЗАПЧАСТИНИ.** Під час обслуговування використовуйте тільки ідентичні запчастини.
19. **ЗБЕРІГАННЯ ВИМКНЕНОГО ПИЛОСОСА.** Коли пилоос не використовується, його слід зберігати в приміщенні.
20. Поводьтеся з пилоосом обережно. Грубе поводження може спричинити поломку навіть найміцнішого пилооса.
21. Не намагайтеся почистити пилоос ззовні або зсередини бензином, розчинником або мийними засобами. Це може спричинити появу тріщин і зміну кольору.
22. Не використовуйте пилоос у закритому приміщенні, де масляні фарби, розчинники, бензин, деякі засоби проти молі тощо можуть виділяти легкозаймисті, вибухонебезпечні або токсичні випаровування, або в місцях, де є легкозаймистий пил.
23. Не використовуйте пилоос, перебуваючи під дією алкоголю або наркотиків.
24. Загальним правилом безпеки є використання захисних окулярів або окулярів із бічними захисними щитками.
25. Використовуйте протипиловий респіратор під час роботи в заплених умовах.
26. Цей пристрій не призначений для використання дітьми й особами з обмеженими фізичними, сенсорними або розумовими можливостями, а також особами, яким не вистачає відповідних знань і досвіду.
27. Не допускайте, щоб діти гралися з пилоосом.
28. Ніколи не беріться за акумулятор(и) або пилоос вологими руками.

29. Будьте особливо обережні під час прибирання на сходах.
30. Не використовуйте пиросос як стілець або верстат. В іншому випадку це може призвести до отримання травм унаслідок падіння пристрою.

Використання та обслуговування акумуляторних інструментів

1. **Перезаряджайте акумулятор лише за допомогою зарядного пристрою, вказаного виробником.** Зарядний пристрій, який підходить для одного типу акумуляторів, може призвести до пожежі при використанні з акумулятором іншого типу.
2. **Використовуйте електроінструменти лише з акумуляторами того типу, який призначений саме для цих електроінструментів.** Використання акумуляторів інших типів може призвести до отримання травм і виникнення пожежі.
3. **Коли акумулятор не використовується, тримайте його подалі від таких металевих предметів, як скріпки, монети, ключі, цвяхи, шурупи тощо, які можуть закоротити клеми акумулятора.** Замикання клем акумулятора може призвести до отримання опіків або до пожежі.
4. **За неналежних умов зберігання з акумулятора може витекти рідина, контакту з якою слід уникати.** У разі випадкового потраплення рідини на тіло відповідну частину тіла слід промити водою. Якщо рідина потрапила в очі, їх слід промити водою, після чого необхідно звернутися до лікаря. Рідина, що витікає з акумулятора, може спричинити подразнення або опіки.
5. **Не користуйтеся акумулятором або інструментом, які було змінено чи пошкоджено.** Експлуатація акумуляторів, що їх було пошкоджено або до конструкції яких було внесено зміни, може бути небезпечною і може спричинити пожежу, вибух або травму.
6. **Не піддавайте акумулятор або інструмент впливу вогню чи надмірної температури.** Вплив вогню або температури вище 130° C може спричинити вибух.
7. **Дотримуйтеся усіх вказівок із заряджання й не заряджайте акумулятор або інструмент за температури за межами зазначеного в інструкції діапазону.** Неправильне заряджання або заряджання за межами вказаного температурного діапазону може призвести до пошкодження акумулятора й підвищити небезпеку займання.
8. **Не використовуйте із цим інструментом проводове джерело електроживлення, наприклад перехідник акумулятора або портативний блок живлення.** Кабель такого джерела електроживлення може перешкодити роботі й стати причиною травми.

Обслуговування

1. **Ремонт електроінструмента повинен здійснювати лише кваліфікований майстер з використанням лише стандартних деталей.** Це забезпечить підтримання електроінструмента в належному стані.
2. **Дотримуйтеся інструкції щодо змащення та заміни оснащення.**
3. **Ручки повинні бути сухими, чистими та без мастила.**

Важливі інструкції з безпеки для касети з акумулятором

1. **Перед тим як користуватися касетою з акумулятором, слід прочитати всі інструкції та застережні знаки щодо (1) зарядного пристрою акумулятора, (2) акумулятора та (3) виробів, що працюють від акумулятора.**
2. **Не розбирайте касету з акумулятором і не змінюйте її конструкцію.** Це може призвести до пожежі, перегріву або вибуху.
3. **Якщо період роботи дуже покоротшав, слід негайно припинити користування.** Це може призвести до виникнення ризику перегріву, опіку та навіть вибуху.
4. **У разі потраплення електроліту в очі слід промити їх чистою водою та негайно звернутися до лікаря.** Це може призвести до втрати зору.
5. **Не закоротіть касету з акумулятором.**
 - (1) **Не слід торкатися клем будь-яким струмопровідним матеріалом.**
 - (2) **Не слід зберігати касету з акумулятором у ємності з іншими металевими предметами, такими як цвяхи, монети тощо.**
 - (3) **Не залишайте касету з акумулятором під дощем, запобігайте контакту з водою.**

Коротке замикання може призвести до появи значного струму, перегріву, можливих опіків та навіть виходу з ладу.
6. **Не слід зберігати й використовувати інструмент і касету з акумулятором у місцях, де температура може сягнути чи перевищити 50 °C (122 °F).**
7. **Не слід спалювати касету з акумулятором, навіть якщо вона була неодноразово пошкоджена або повністю спрацьована.** Касета з акумулятором може вибухнути у вогні.
8. **Забороною забивати цвяхи в касету з акумулятором, різати, ламати, кидати, впускати касету з акумулятором або вдаряти її твердим предметом.** Це може призвести до пожежі, перегріву або вибуху.
9. **Не слід використовувати пошкоджений акумулятор.**
10. **Літій-іонні акумулятори, що містяться в інструменті, мають відповідати вимогам законів про небезпечні товари.**

Під час транспортування за допомогою комерційних перевезень, наприклад із залученням третьої сторони та експедиторів, необхідно дотримуватися особливих вимог, вказаних на пакуванні й у маркуванні.

Під час підготування позиції до відправлення необхідно проконсультуватися зі спеціалістом з небезпечних матеріалів. Крім того, слід виконувати більш докладні національні настанови, якщо такі є.

Заклейте відкриті контакти стрічкою або заховайте їх і запакуйте акумулятор таким чином, щоб він не міг рухатися в пакуванні.
11. **Для утилізації касети з акумулятором витягніть її з інструмента та утилізуйте безпечним способом.** Дотримуйтеся норм місцевого законодавства щодо утилізації акумуляторів.

12. Використовуйте акумулятори лише з виробами, указаними компанією Makita. Установлення акумуляторів у невідповідні виробли може призвести до пожежі, надмірного нагрівання, вибуху чи витоку електроліту.
13. Якщо інструментом не користуватимуться протягом тривалого періоду часу, вийміть акумулятор з інструмента.
14. Під час і після використання касета з акумулятором може нагріватися, що може стати причиною опіків або низькотемпературних опіків. Будьте обережні під час поводження з гарячою касетою з акумулятором.
15. Не торкайтеся контактів інструмента відразу після використання, оскільки він може бути досить гарячим, щоб викликати опіки.
16. Не допускайте, щоб уламки, пил або земля прилипали до контактів, отворів і пазів на касеті з акумулятором. Це може призвести до перегріву, займання, вибуху та виходу з ладу інструмента або касети з акумулятором і спричинити опіки або травми.
17. Якщо інструмент не розраховано на використання поблизу високовольтних ліній електропередач, не використовуйте касету з акумулятором поблизу високовольтних ліній електропередач. Це може призвести до несправності, поломки інструмента або касети з акумулятором.
18. Тримайте акумулятор у недоступному для дітей місці.

ЗБЕРІГАЙТЕ ЦІ ВКАЗІВКИ.

⚠ОБЕРЕЖНО: Використовуйте тільки акумулятори Makita. Використання акумуляторів, інших ніж оригінальні акумулятори Makita, або акумуляторів, конструкцію яких було змінено, може призвести до вибуху акумулятора і спричинити пожежу, травму або пошкодження. У зв'язку з цим також буде анульовано гарантію Makita на інструмент Makita і на зарядний пристрій.

Поради з забезпечення максимального строку експлуатації акумулятора

1. Касету з акумулятором слід заряджати до того, як він розрядиться повністю. Завжди слід зупинити роботу інструмента та зарядити акумулятор, якщо ви помітили зменшення потужності інструмента.
2. Ніколи не слід заряджати повторно повністю заряджену касету з акумулятором. Перезарядження скорочує строк експлуатації акумулятора.
3. Заряджайте касету з акумулятором при кімнатній температурі 10°C - 40°C (50°F - 104°F). Перед тим як заряджати касету з акумулятором, слід зачекати, доки вона охолоне.
4. Коли касета з акумулятором не використовується, виймайте її з інструмента або зарядного пристрою.
5. Якщо касета з акумулятором не використовувалася тривалий час (понад шість місяців), її слід зарядити.

ОПИС РОБОТИ

⚠ОБЕРЕЖНО: Перед регулюванням або перевіркою роботи приладу обов'язково переконайтеся, що прилад вимкнено, а касету з акумулятором знято.

Встановлення та зняття касети з акумулятором

⚠ОБЕРЕЖНО: Завжди вимикайте інструмент перед встановленням або зняттям касети з акумулятором.

⚠ОБЕРЕЖНО: Під час встановлення або зняття касети з акумулятором слід міцно тримати інструмент та касету з акумулятором. Якщо ви утримуватимете інструмент та касету з акумулятором недостатньо міцно, вони можуть вислизнути з рук, що може призвести до пошкодження інструмента та касети з акумулятором або може спричинити травми.

► **Рис.1:** 1. Червоний індикатор 2. Кнопка 3. Касета з акумулятором

Щоб зняти касету з акумулятором, слід витягнути її з інструмента, натиснувши на кнопку в передній частині касети.

Щоб установити касету з акумулятором, слід сумістити виступ на касеті з акумулятором із пазом у корпусі й вставити касету на місце. Вставляйте її до кінця, щоб вона зафіксувалася з легким клацанням. Якщо ви бачите червоний індикатор, як показано на рисунку, її не зафіксовано повністю.

⚠ОБЕРЕЖНО: Завжди вставляйте касету з акумулятором повністю, щоб червоного індикатора не було видно. Якщо цього не зробити, касета може випадково випасти з інструмента та завдати травми вам або людям, що знаходяться поряд.

⚠ОБЕРЕЖНО: Не встановлюйте касету з акумулятором із зусиллям. Якщо касета не вставляється легко, то це означає, що ви її неправильно вставляєте.

Відображення залишкового заряду акумулятора

Натисніть кнопку перевірки на касеті з акумулятором для відображення залишкового ресурсу акумулятора. Індикаторні лампи загоряться на кілька секунд.

► **Рис.2:** 1. Індикаторні лампи 2. Кнопка перевірки

Індикаторні лампи			Залишковий ресурс
Горить	Вимк.	Блимає	
■	□	▧	від 75 до 100%
■ ■ ■ ■	□	□	від 50 до 75%
■ ■	□ □	□	від 25 до 50%
■	□ □ □	□	від 0 до 25%
▧	□ □ □ □	□	Зарядіть акумулятор.
■ ■ □ □	□ □	■ ■	Можливо, акумулятор вийшов з ладу.

ПРИМІТКА: Залежно від умов використання та температури оточуючого середовища показання можуть незначним чином відрізнятися від дійсного ресурсу.

ПРИМІТКА: Перша (дальня ліва) індикаторна лампа блимає під час роботи захисної системи акумулятора.

Відображення залишкового заряду акумулятора



► **Рис.3:** 1. Індикатор акумулятора 2. Кнопка 

Натисніть кнопку  для відображення рівня заряду акумулятора.

Стан індикатора акумулятора			Залишок заряду акумулятора
Вимк.	Вимк.	Блимає	
■	□	▧	Від 50 до 100%
■	■	■	Від 20 до 50%
■	■	■	Від 0 до 20%
■	■	■	Зарядіть акумулятор

Система захисту приладу / акумулятора

Прилад оснащено системою захисту приладу / акумулятора. Ця система автоматично вимикає живлення двигуна з метою подовження терміну служби приладу й акумулятора. У такому разі вмикається індикатор акумулятора, як зазначено в наведеній нижче таблиці.

Стан індикатора акумулятора			Стан
Горить	Не горить	Блимає	
■	□	▧	 Захист від перевантаження (акумулятор) / Захист від перегрівання (акумулятор) / Захист від надмірного розрядження
■	□	▧	
■	□	▧	 Захист від перегрівання (прилад)

У разі виникнення зазначених далі ситуацій із приладом або акумулятором прилад автоматично припиняє роботу, а світлодіодна лампа вимикається.

Захист від перевантаження

Якщо під час використання приладу / акумулятора споживається забагато струму, прилад автоматично припиняє роботу. У такому разі вимкніть прилад і припиніть роботу, що призвела до його перевантаження. Потім знову ввімкніть прилад, щоб перезапустити його.

Захист від перегрівання

У разі перегрівання приладу / акумулятора прилад автоматично припиняє роботу. У цьому разі зачекайте, доки прилад / акумулятор охолоне, перш ніж знову вмикати його.

Захист від надмірного розрядження

Коли заряд акумулятора стає недостатнім для подальшої роботи, прилад автоматично припиняє роботу. Якщо виріб не працює, навіть коли задіяно вмикачі, необхідно виїняти з приладу акумулятори й зарядити їх.

Захист від інших неполадок

Система захисту також забезпечує захист від інших неполадок, які можуть призвести до пошкодження приладу, і забезпечує автоматичне зупинення приладу. У разі тимчасової зупинки або припинення роботи приладу виконайте всі зазначені нижче дії для усунення причини зупинки.

1. Вимкніть і знову ввімкніть прилад, щоб перезапустити його.

- Зарядіть акумулятор(и) або замініть його(їх) зарядженим(и).
- Дайте приладу й акумулятору (акумуляторам) охолонути.

Якщо після відновлення вихідного стану системи захисту ситуація не зміниться, зверніться до місцевого сервісного центру Makita.

Регулювання ременів

Натяг плечових ременів, верхнього й нижнього ременів можна відрегулювати. Спочатку просуньте руки крізь плечові ремені, а потім застібніть нижній і верхній ремені. Щоб затягнути, потягніть за кінець ременя, як показано на рисунку. Щоб послабити, підніміть кінець застібки.

Нижній ремінь

- **Рис.4:** 1. Ремінець 2. Кріплення

Плечові ремені

- **Рис.5:** 1. Ремінець 2. Кріплення

Верхній ремінь

- **Рис.6:** 1. Ремінець 2. Кріплення

Скоба для перенесення

⚠ОБЕРЕЖНО: Використовуйте деталі для підвішування й монтажу лише за призначенням. Використання цих деталей не за призначенням може призвести до нещасного випадку або травми.

Під час переміщення корпусу пирососа завжди тримайте його за скобу для перенесення.



- **Рис.7:** 1. Скоба для перенесення

Дія вимикача

- **Рис.8:** 1. Кнопка зміни потужності всмоктування
2. Кнопка ввімкнення / вимкнення

Для запуску пирососа просто натисніть кнопку ввімкнення / вимкнення. Для вимкнення знов натисніть кнопку ввімкнення / вимкнення.

Потужність всмоктування змінюється в чотири кроки натисканням кнопки зміни потужності всмоктування. За кожного наступного натискання цієї кнопки циклічно повторюються режими з 1 по 4.



Рівень	Індикація	Режим
1		Безшумний режим
2		Режим нормальної швидкості
3		Режим високої швидкості
4		Режим максимальної швидкості

ПРИМІТКА: Потужність всмоктування можна змінити перед ввімкненням пирососа.

ПРИМІТКА: Пиросос починає роботу з тією ж потужністю всмоктування, що й під час останньої операції.

ПРИМІТКА: Якщо витягнути акумулятор одразу після вимкнення приладу, коли двигун працює, потужність всмоктування пирососа може змінитися порівняно з тією, що була під час останньої операції.

Світлодіодна лампа

Світлодіодна лампа встановлена у верхній частині розподільної коробки для полегшення роботи в темних місцях. Натисніть і втримуйте кнопку , щоб увімкнути лампу. Щоб вимкнути, ще раз натисніть і втримуйте кнопку .

- **Рис.9**

⚠ОБЕРЕЖНО: Не дивіться на світло або безпосередньо на джерело світла. Ніколи не наводьте світло в очі людей.

ПРИМІТКА: Світлодіодна лампа автоматично вимикається, якщо пиросос не використовується понад 10 хвилин.

Ремінець шланга

Ремінець шланга можна використовувати для утримання шланга або вільного штуцера.

Щоб закріпити шланг на корпусі пирососа, пропустіть ремінець шланга крізь проріз на корпусі. Ремінець шланга можна прикріпити з будь-якого боку.

- **Рис.10:** 1. Ремінець шланга 2. Проріз 3. Шланг

Петлю на нижньому ремені можна використовувати для перенесення насадок, як показано на рисунку.

- **Рис.11:** 1. Петля 2. Насадки

Гак на шлангу

Під час перерви в роботі гак на вузлі зігнутої труби можна використати, щоб повісити подовжувач на нижній ремінь.

- **Рис.12:** 1. Гачок 2. Нижній ремінь

ЗБОРКА

⚠ ОБЕРЕЖНО: Перш ніж проводити будь-які роботи з приладом, вимкніть його й витягніть касету з акумулятором.

Монтаж шланга

Вставте манжету шланга в корпус пилососа й поверніть за годинниковою стрілкою.

► **Рис.13:** 1. Манжета шланга 2. Корпус пилососа

Використання в якості пилососа

Під'єднання вузла зігнутої труби

Додаткове приладдя

ПРИМІТКА: Цю процедуру немає необхідності виконувати, якщо модель поставляється з вузлом зігнутої труби, приєднаним до шланга.

ПРИМІТКА: Існує два типи вузлів зігнутої труби: один для розсувного подовжувача й один для кільцевого подовжувача. Якщо ви підготовлюєте вузол зігнутої труби, виберіть трубу відповідно до типу необхідного подовжувача.

Вузол зігнутої труби використовується для під'єднання подовжувача або штуцера для вакуумного очищення цього виробу.

Якщо ви хочете використовувати цей виріб в якості пилососа, підключіть вузол зігнутої труби до шланга.

Для під'єднання відкрутіть передню манжету від шланга й зафіксуйте муфту вузла зігнутої труби на шлангу.

Для видалення звільніть муфту вузла зігнутої труби на шлангу.

► **Рис.14:** 1. Шланг 2. Вузол зігнутої труби 3. Муфта

Збірка штуцера й труби

Додаткове приладдя

ПРИМІТКА: Тип штуцера й подовжувача, якими комплектується виріб, залежить від країни. У деяких країнах штуцер і подовжувач до комплекту не входять.

1. Поверніть і вставте штуцер у подовжувач.

► **Рис.15:** 1. Подовжувач 2. Вільний штуцер 3. Т-подібний штуцер 4. Т-подібний штуцер (тонкий)

ПРИМІТКА: Провертання штуцера під час приєднання дасть змогу надійно під'єднати штуцер до подовжувача.

ПРИМІТКА: Для моделі зі шлангом діаметром 38 мм і передньою манжетою 38 – під'єднайте штуцер із комплекту до алюмінієвої зігнутої труби / алюмінієвої прямої труби.

2. Залежно від типу подовжувача виконайте такі процедури:

ПРИМІТКА: Розсувний подовжувач і кільцевий подовжувач не сумісні один з одним. Якщо ви хочете замінити розсувний подовжувач на кільцевий або навпаки, також замініть вузол зігнутої труби.

Розсувний подовжувач

Розмістіть пилосос за спиною за допомогою плечового ремня, після чого вставте подовжувач у вузол зігнутої труби до кляцання. Для від'єднання видаліть подовжувач, натиснувши кнопку.

► **Рис.16:** 1. Вузол зігнутої труби 2. Кнопка 3. Розсувний подовжувач

Довжину подовжувача можна відрегулювати.

Відрегулюйте довжину подовжувача, натиснувши кнопку регулювання довжини. Обрану довжину подовжувача буде зафіксовано після відпускання кнопки регулювання.

► **Рис.17:** 1. Кнопка регулювання довжини

Кільцевий подовжувач

Розмістіть пилосос за спиною за допомогою плечового ремня, потім перевіріть і вставте подовжувач у вузол зігнутої труби. Щоб від'єднати, поверніть його й витягніть.

► **Рис.18:** 1. Вузол зігнутої труби 2. Кільцевий подовжувач 3. Вільний штуцер

ПРИМІТКА: Вільний штуцер можна під'єднати безпосередньо до вузла зігнутої труби, не використовуючи фіксатор.

Довжину подовжувача можна відрегулювати.

Послабте кільце на подовжувачі й відрегулюйте довжину подовжувача. Затягніть кільце на потрібній довжині.

► **Рис.19:** 1. Кільце

Алюмінієва зігнута труба / алюмінієва пряма труба

(тільки для моделі зі шлангом діаметром 38 мм і передньою манжетою 38)

Розмістіть пилосос за спиною за допомогою плечового ремня, потім поверніть і вставте трубу в передню манжету. Щоб від'єднати, поверніть його й витягніть.

► **Рис.20:** 1. Передня манжета 38 2. Алюмінієва зігнута труба 3. Алюмінієва пряма труба 4. Насадка

Дві алюмінієвих прямих труби

Розмістіть пилосос за спиною за допомогою плечового ремня, потім перевіріть і вставте труби. Щоб від'єднати, поверніть його й витягніть.

► **Рис.21:** 1. Вузол зігнутої труби 2. Алюмінієва пряма труба 1 3. Алюмінієва пряма труба 2

Під'єднання інструмента

ПРИМІТКА: Якщо вузол зігнутої труби прикріплений до шланга, зніміть його заздалегідь.

Для під'єднання інструмента до пилососа потрібен спеціальний шланг і/або додаткові деталі. Залежно від моделі пилососа вам буде потрібно замінити шланг і/або підготувати додаткові деталі. Докладнішу інформацію див. у наступній таблиці.

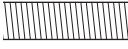
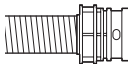
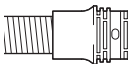
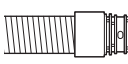
Діаметр шланга з комплексу поставання	Тип кінця шланга	Дія
Діам. 28 мм	 без деталі	Під'єдняйте передню манжету.
	 3 деталлю із засувкою	Замініть кінець шланга (деталь із засувкою) передньою манжетою. Кінець шланга можна зняти, повернувши його проти годинникової стрілки.
Діам. 32 мм	 3 деталлю із засувкою	Замініть шланг шлангом для видалення пилу (діам. 28 мм, з передньою манжетою).
Діам. 38 мм	 3 деталлю із засувкою	Замініть шланг шлангом для видалення пилу (діам. 28 мм, з передньою манжетою).
	 3 передньою манжетою 38	Прикріпіть з'єднання 22-38 або передню манжету 24.

ПРИМІТКА: Завжди використовуйте належну передню манжету. У разі використання передньої манжети 24 прикріпіть її до передньої манжети 22, приєднаної до шланга.

► **Рис.22:** 1. Передня манжета 22 2. Передня манжета 24

За використання шланга для видалення пилу діам. 28 мм

1. Приєднайте передню манжету до шланга для видалення пилу.
Під час приєднання передньої манжети переконайтеся в тому, що її надійно нагвинчено на шланг.
 2. Під'єдняйте передню манжету до виходу для видалення пилу на інструменті.
- **Рис.23:** 1. Передня манжета 2. Вихід для видалення пилу 3. Шланг

Щоб від'єднати передню манжету, поверніть її проти годинникової стрілки, притримуючи шланг.

За використання шланга діам. 38 мм із передньою манжетою 38

1. Поверніть і вставте з'єднання або передню манжету до вхідної частини на шлангу залежно від інструмента, який ви збираєтеся під'єднати.
 2. Під'єдняйте передню манжету до виходу для видалення пилу на інструменті.
- **Рис.24:** 1. З'єднання 2. Передня манжета 3. Вихід для видалення пилу 4. Шланг

Щоб видалити з'єднання й передню манжету, виконайте процедури встановлення у зворотному порядку.

Установлення мішка фільтра / мішка для пилу

Додаткове приладдя

⚠ОБЕРЕЖНО: Не слід використовувати пошкоджений мішок фільтра. Завжди використовуйте пилосос із належним чином встановленим мішком фільтра. В іншому випадку всмоктаєний пил або частки можуть бути викинуті з пилососа, що створить небезпеку захоплення дихальних шляхів для оператора.

УВАГА: Коли мішок фільтра заповниться, його слід замінити. Споронити мішок для пилу після його заповнення. Продовження використання з повним мішком фільтра / мішком для пилу призведе до зниження сили всмоктування.

УВАГА: Для запобігання потрапляння пилу в двигун.

- Перед використанням пристрою завжди перевіряйте, чи встановлено мішок фільтра / мішок для пилу.
- Не використовуйте пошкоджені або порвані мішки.

Недотримання цих вимог може призвести до пошкодження двигуна.

УВАГА: Не складуйте картон біля отвору під час установлення мішка фільтра / мішка для пилу.

УВАГА: Мішок фільтра / мішок для пилу для пилососа є важливим компонентом, необхідним для підтримання робочих характеристик приладу на високому рівні. Використання неоригінального мішка фільтра / мішка для пилу може призвести до появи диму або стати причиною пожежі.

ПРИМІТКА: Якщо мішок фільтра / мішок для пилу не встановлено в пиросос, передня кришка не закриється повністю.

► **Рис.25**

1. Розблокуйте важіль і відкрийте кришку контейнера для пилу.

► **Рис.26:** 1. Важіль 2. Кришка контейнера для пилу

2. Вставте мішок фільтра у щілину на верхній стороні відсіку, як показано на малюнку.

► **Рис.27:** 1. Щілина 2. Мішок фільтра

У разі користування мішком для пилу вставте край мішка для пилу в проріз.

► **Рис.28:** 1. Щілина 2. Край 3. Мішок для пилу

3. Сумістіть отвір мішка фільтра з манжетою шланга і штовхніть картонну частину до упору. Переконайтеся, що гумове кільце мішка фільтра надягнуто на обід манжети шланга.

► **Рис.29:** 1. Гумове кільце на мішку фільтра 2. Обід на манжеті шланга 3. Картонна частина мішка фільтра 4. Манжета шланга

4. Надійно зафіксуйте кришку контейнера для пилу.

⚠ОБЕРЕЖНО: Будьте обережні, щоб не защемити пальці, коли закриваєте засувку та кришку контейнера для пилу.

РОБОТА

⚠ПОПЕРЕДЖЕННЯ: Оператори повинні пройти належний інструктаж з використання цього пирососа.

⚠ПОПЕРЕДЖЕННЯ: Цей пиросос не призначений для збирання небезпечного пилу.



⚠ОБЕРЕЖНО: Цей пиросос призначений лише для роботи в сухих умовах.

⚠ОБЕРЕЖНО: Обов'язково вставляйте касету з акумулятором до кінця з фіксацією на місці. Якщо на верхній частині кнопки помітний червоний індикатор, це означає, що касета з акумулятором зафіксована не до кінця. Вставте касету повністю, щоб червоний індикатор зник. Якщо цього не зробити, касета може випадково випасти з інструмента та завдати травми вам або людям, що знаходяться поряд.

⚠ОБЕРЕЖНО: Під час роботи пам'ятайте про пиросос, що перебуває на спині. Ви можете втратити рівновагу, якщо корпус пирососа вдариться об стіну або шланг зачепиться за перешкоду.

1. Розмістіть пиросос за спиною за допомогою плечового ремня й затягніть нижній і верхній реміні. Відрегулюйте натягнення за потреби.

► **Рис.30**

2. Щоб почати пирососити, натисніть кнопку . Якщо ви хочете змінити силу всмоктування, натисніть кнопку  для вибору необхідної потужності. Натисніть кнопку  для припинення роботи.

► **Рис.31**

Під час роботи зачепіть перемикач за D-подібне кільце або петлю нижнього ремня. Гак можна нахилити для освітлення зони перед собою, коли його приєднано до петлі.

► **Рис.32:** 1. D-подібне кільце 2. Петля

ПРИМІТКА: Пиросос й світлодіодна лампа автоматично вимикаються, коли спрацює система захисту приладу / акумулятора в разі перегрівання приладу / акумулятора чи зменшення потоку повітря до машини, викликаного забиттям шланга, труби чи фільтра або іншими причинами. У такому разі слід усунути причину проблеми, перш ніж відновлювати роботу. Докладнішу інформацію див. у розділі «Система захисту приладу / акумулятора».

3. Замінійте мішок фільтра, коли він заповниться. Відчиніть кришку та витягніть мішок фільтра. Потягніть за смужку на боці отвору, щоб закрити мішок фільтра й видалити його повністю.

► **Рис.33:** 1. Смужка

Якщо використовується мішок для пилу, витягніть мішок для пилу й висипте пил, звільнивши засувку.

► **Рис.34:** 1. Засувка

УВАГА: Періодично перевіряйте, чи не заповнився мішок фільтра. Продовження використання з повним мішком фільтра призведе до зниження сили всмоктування.

УВАГА: Не слід використовувати мішок фільтра повторно. Мішок фільтра призначений для одноразового використання. Багаторазове використання мішка фільтра може призвести до засмічення фільтра й пошкодження пирососа. Якщо потрібно використовувати мішок повторно, використовуйте мішок для пилу.

ТЕХНІЧНЕ ОБСЛУГОВУВАННЯ

⚠ ОБЕРЕЖНО: Перед виконанням огляду або обслуговування завжди вимикайте прилад і виймайте касету з акумулятором.

УВАГА: Ніколи не використовуйте газолін, бензин, розріджувач, спирт та подібні речовини. Їх використання може призвести до зміни кольору, деформації або появи тріщин.

Для забезпечення БЕЗПЕКИ та НАДІЙНОСТІ продукції, її ремонт, а також роботи з обслуговування або регулювання повинні виконуватись уповноваженими або заводськими сервісними центрами Makita із використанням запчастин виробництва компанії Makita.

Очищення фільтра HEPA

⚠ ОБЕРЕЖНО: Не використовуйте пилосос без фільтра HEPA й не продовжуйте використовувати засмічений або пошкоджений фільтр HEPA. Всмоктяний пил або частки можуть вилітати з пилососа, що може спричинити захворювання дихальних шляхів оператора.

УВАГА: Для підтримання оптимальної сили всмоктування й чистоти вихлопу слід періодично очистити фільтр HEPA. Якщо навіть після чистки сила всмоктування недостатня, замініть фільтр HEPA.

УВАГА: Щоб уникнути пошкодження фільтра HEPA, не використовуйте зазначені далі інструменти або аналогічні предмети для очищення.

- Повітродувка
- Мийка високого тиску
- Інструменти з твердих матеріалів, наприклад металева щітка

1. Відкрийте кришку й витягніть мішок фільтра. Відпустіть гачок на фільтрі HEPA й витягніть його з корпусу пилососа.

► **Рис.35**

2. Вибийте пил із фільтра HEPA. Фільтр HEPA можна промивати водою. Змивайте пил і частки з фільтра HEPA раз на 1 чи 2 місяці. Після цього слід повністю просушити фільтр HEPA у затіненому й добре вентиляваному місці, щоб уникнути неприємного запаху або несправностей.

3. Щоб установити фільтр HEPA, вставте сторону без клапана в тримач, а потім натисніть фільтр HEPA униз, щоб клапан було зафіксовано ребром.

► **Рис.36:** 1. Тримач 2. Фільтр HEPA 3. Ребро 4. Клапан

Чищення мішка для пилу

Мішок для пилу слід регулярно прати у воді з милом. Виверніть мішок для пилу та видаліть налиплий бруд. Злегка випрїть руками та добре виполощіть у воді. Повністю висушіть, перш ніж вставляти в пилосос.

► **Рис.37**

УВАГА: Вологий мішок для пилу зменшує ефективність роботи пилососа, а також скорочує термін служби двигуна.

Усунення засмічення

Під час усунення засмічення видаліть шланг, подовжувач або вузол зігнутої труби для перевірки внутрішньої частини.

Видалення/присєднання вузла зігнутої труби із засувою

Для видалення потягніть вузол зігнутої труби, натискаючи на обидва виступи на кінці шланга. Для під'єднання вставте кінець шланга у вузол зігнутої труби. Переконайтеся в тому, що виступи на кінці шланга зафіксувалися в отворах на вузлі зігнутої труби.

► **Рис.38:** 1. Кінець шланга 2. Язичок 3. Отвір 4. Вузол зігнутої труби

Видалення/присєднання угвинчуваного вузла зігнутої труби

Для видалення звільніть муфту вузла зігнутої труби на шлангу.

Для під'єднання закріпіть муфту вузла зігнутої труби на шлангу.

► **Рис.39:** 1. Шланг 2. Вузол зігнутої труби 3. Муфта

ДОДАТКОВЕ ПРИЛАДДЯ

⚠ ОБЕРЕЖНО: Це додаткове та допоміжне обладнання рекомендовано використовувати з інструментом Makita, зазначеним у цій інструкції з експлуатації. Використання будь-якого іншого додаткового та допоміжного обладнання може становити небезпеку травмування. Використовуйте додаткове та допоміжне обладнання лише за призначенням.

У разі необхідності отримати допомогу в більш детальному ознайомленні з оснащенням звертайтеся до місцевого сервісного центру Makita.

- Шланг (для пилососа)
- Шланг (для пилотирування)
- Подовжувач
- Вільний штуцер
- Т-подібний штуцер
- Насадка для очищення сидіння
- Кутувий штуцер
- Щітка для полиць
- Кругла щітка
- Вузол зігнутої труби
- Мішок фільтра
- Мішок для пилу

- Передня манжета
- Фільтр HEPA
- Труба
- Кришка відсіку для ременів
- Циклонний фільтр
- Оригінальний акумулятор та зарядний пристрій Makita

ПРИМІТКА: Деякі елементи списку можуть входити до комплекту інструмента як стандартне приладдя. Вони можуть відрізнятися залежно від країни.

Циклонний фільтр

ПРИМІТКА: У разі використання циклонного фільтра із цим пристроєм необхідно також використовувати зігнуту трубу.

► **Рис.40:** 1. Циклонний фільтр

Про циклонний фільтр

Використання пилососа із циклонним фільтром зменшує кількість пилу, що потрапляє в мішок для пилу, що запобігає зниженню сили всмоктування. Крім того, це значно спрощує очищення після використання.

⚠ОБЕРЕЖНО: Обов'язково переконайтеся в тому, що інструмент вимкнено, а касету з акумулятором знято, перш ніж проводити будь-які роботи з інструментом. Якщо касету з акумулятором залишити в пристрої, пилосос може несподівано запуститися й стати причиною травми.

⚠ОБЕРЕЖНО: Очищуйте сітчастий фільтр циклонного фільтра й мішок для пилу пилососа, коли вони засмічуються. Подальше використання в засміченому стані може призвести до перегріву або утворення диму.

УВАГА: Не використовуйте встановлений циклонний фільтр у горизонтальному положенні або в положенні, коли його спрямовано вгору. Це може призвести до засмічення сітчастого фільтра.

УВАГА: Завжди використовуйте пилосос з установленим мішком для пилу навіть за використання циклонного фільтра. Використання пилососа без установленого мішка для пилу може привести до несправності двигуна.

ПРИМІТКА: Перед використанням переконайтеся в тому, що циклонний фільтр, пилосос і пряму трубу зафіксовано належним чином.

ПРИМІТКА: Спорожняйте корпус для збору пилу циклонного фільтра й мішок для пилу пилососа, коли вони заповнилися пилом. Подальше використання може призвести до зниження сили всмоктування.

ПРИМІТКА: Циклонний фільтр можна використовувати без фіксації або з фіксацією.

ПРИМІТКА: Порядок установлення або видалення циклонного фільтра див. у розділі «Використання в якості пилососа».

Видалення пилу

Після заповнення пилом до рівня лінії заповнення в корпусі для збору пилу виконайте описану далі процедуру й утилізуйте пил.

1. Міцно втримуючи корпус для збору пилу, натисніть і утримуйте дві кнопки, після чого зніміть корпус для збору пилу.

► **Рис.41:** 1. Лінія заповнення 2. Корпус для збору пилу 3. Кнопка (два положення) 4. Сітчастий фільтр

2. Видаліть пил із корпусу для збору пилу й видаліть пил і дрібний пил із поверхні сітчастого фільтра.

3. Вставте корпус для збору пилу таким чином, щоб дві кнопки зафіксувалися з клацанням.

► **Рис.42:** 1. Корпус для збору пилу 2. Кнопка (два положення)

ПРИМІТКА: Перед подальшим використанням переконайтеся в тому, що циклонний фільтр, пилосос і пряму трубу зафіксовано належним чином.

ПРИМІТКА: Якщо сила всмоктування не відновиться навіть після видалення пилу й очищення сітчастого фільтра, переконайтеся в тому, що пил не накопився в мішку для пилу в пилососі, або у відсутності засмічення.

Чищення

Коли забрудниться корпус для збору пилу чи засмітиться сітчастий фільтр, витягніть і промийте їх водою. (Процедуру видалення див. у розділі «Утилізація пилу».)

Ретельно просушіть деталі перед повторним установленням і використанням.

► **Рис.43:** 1. Корпус для збору пилу 2. Сітчастий фільтр

Якщо сітчастий фільтр сильно забруднений, очистьте його, виконавши вказані далі процедури.

1. Поверніть сітчастий фільтр проти годинникової стрілки й вийміть його, поки гачки перебувають у незафіксованому положенні.

► **Рис.44:** 1. Сітчастий фільтр 2. Гачок

2. Видаліть пил із сітчастого фільтра й промийте його водою. Після цього ретельно просушіть його.

3. Вставте сітчастий фільтр в основу таким чином, щоб гачки розташувалися на одній лінії з отвором. Поверніть сітчастий фільтр за годинниковою стрілкою до фіксації гачків із клацанням. Переконайтеся в тому, що сітчастий фільтр надійно зафіксовано.

► **Рис.45:** 1. Сітчастий фільтр 2. Гачок 3. Отвір

AVERTIZARE

- Acest aparat nu este destinat utilizării de către persoane, inclusiv copii, cu capacități fizice, senzoriale sau mentale reduse sau cu lipsă de experiență și cunoștințe.
- Copiii trebuie supravegheați pentru a vă asigura că nu se joacă cu aspiratorul.
- Consultați capitolul „SPECIFICAȚII” pentru referința tipului de acumulator.
- Consultați secțiunea „Instalarea sau scoaterea cartușului acumulatorului” pentru modul de scoatere sau de instalare a acumulatorului.
- Atunci când eliminați la deșeuri cartușul acumulatorului, scoateți-l din mașină și eliminați-l într-un loc sigur. Respectați normele dumneavoastră locale privind eliminarea la deșeuri a acumulatorului.
- Dacă mașina nu este utilizată o perioadă lungă de timp, acumulatorul trebuie scos din aceasta.
- Nu scurtcircuitați cartușul acumulatorului.
- Consultați capitolul „ÎNTREȚINERE” pentru detaliile necesare privind precauțiile în timpul lucrărilor de întreținere efectuate de utilizator.

SPECIFICAȚII

Model:		VC008G
Capacitate	Sac filtrant	2,0 l
	Sac de praf	1,5 l
Volum maxim de aer	Cu furtun cu diametrul de $\varnothing 28$ mm x 1,0 m	1,9 m ³ /min
	Cu furtun cu diametrul de $\varnothing 32$ mm x 1,0 m	2,4 m ³ /min
Aspirare		18 kPa
Dimensiuni (L x l x Î) (excluzând centura, cu BL4040)		233 mm x 150 mm x 375 mm
Tensiune nominală		Max. 36 V - 40 V cc.
Greutate netă		4,1 - 5,3 kg

- Datorită programului nostru continuu de cercetare și dezvoltare, specificațiile pot fi modificate fără o notificare prealabilă.
- Specificațiile pot varia în funcție de țară.
- Greutatea nu include accesoriile, ci cartușul(ele) acumulatorului. Greutatea combinată cea mai mică și cea mai mare a aparatului și cartușului(elor) acumulatorului sunt prezentate în tabel.
- Lungimea furtunului furnizat variază în funcție de țară.

Cartușul acumulatorului și încărcătorul aplicabile

Cartușul acumulatorului	BL4020 / BL4025 / BL4040 / BL4050F / BL4080F
Încărcător	DC40RA / DC40RB / DC40RC

- Este posibil ca unele cartușe ale acumulatorilor și încărcătoare menționate mai sus să nu fie disponibile în funcție de regiunea dvs. de reședință.

⚠ AVERTIZARE: Utilizați numai cartușele de acumulator și încărcătoarele enumerate mai sus. Utilizarea oricărui altor cartușe de acumulator și încărcătoare poate duce la rănire și/sau incendiu.

⚠ AVERTIZARE: Nu utilizați o sursă de alimentare cu cablu, cum ar fi un adaptor de acumulator sau un bloc de alimentare portabil, cu acest aparat. Cablul unei astfel de surse de alimentare poate împiedica utilizarea, ducând la vătămări corporale.

Simboluri

Mai jos sunt prezentate simbolurile care pot fi utilizate pentru echipament. Asigurați-vă că înțelegeți sensul acestora înainte de utilizare.



Citiți manualul de utilizare.



Acordați atenție și grijă deosebită.



Un acumulator reprezentativ aplicabil pentru acest produs.



Doar pentru țările din cadrul UE
Din cauza prezenței componentelor periculoase în echipament, deșeurile de echipamente electrice și electronice, acumulatorii și bateriile pot avea un efect negativ asupra mediului și sănătății umane.
Nu eliminați aparatele electrice și electronice sau bateriile împreună cu gunoii menajeri!
În conformitate cu Directiva europeană privind deșeurile de echipamente electrice și electronice, acumulatorii, bateriile și deșeurile de acumulatori și baterii, precum și cu adaptarea sa în legislația națională, deșeurile de echipamente electrice, de baterii și de acumulatori trebuie depozitate separat și eliminate la un centru de colectare separat pentru deșeurile municipale, care respectă reglementările privind protecția mediului.
Acest lucru este indicat prin simbolul care reprezintă o pubeză cu roți barată cu o cruce, aplicat pe echipament.

Destinația de utilizare

Acest aparat este destinat colectării prafului uscat. Acest aparat este potrivit pentru uz comercial, de exemplu în hoteluri, școli, spitale, fabrici, magazine, birouri și în societăți de închiriere.

Zgomot

Nivelul de zgomot normal ponderat A determinat în conformitate cu 60335-2-69:

Nivel de presiune acustică ($L_{p(A)}$): 72 dB(A)

Marjă de eroare (K): 2,5 dB(A)

Nivelul de zgomot în timpul funcționării poate depăși 80 dB (A).

NOTĂ: Valoarea (valorile) totală(e) a (ale) emisiilor de zgomot declarate a(u) fost măsurată(e) în conformitate cu o metodă de test standard și poate (pot) fi utilizată(e) pentru compararea unei unelte cu alta.

NOTĂ: Valoarea (valorile) totală(e) a (ale) emisiilor de zgomot declarate poate (pot) fi, de asemenea, utilizată(e) într-o evaluare preliminară a expunerii.

⚠️AVERTIZARE: Purtați echipament de protecție pentru urechi.

⚠️AVERTIZARE: Emisiile de zgomot în timpul utilizării efective a unelei electrice poate diferi de valoarea (valorile) nivelului declarat, în funcție de modul în care unealta este utilizată, în special ce fel de piesă este prelucrată.

⚠️AVERTIZARE: Asigurați-vă că identificați măsurile de siguranță pentru a proteja operatorul, acestea fiind bazate pe o estimare a expunerii în condiții reale de utilizare (luând în considerare toate părțile ciclului de operare, precum timpii în care unealta a fost oprită, sau a funcționat în gol, pe lângă timpul de declanșare).

Vibrații

Valoarea totală a vibrațiilor (suma vectorilor tri-axial) determinată conform 60335-2-69:

Mod de lucru: tăiere plăci

Emisie de vibrații (a_{h}): 2,5 m/s² sau mai puțin

Marjă de eroare (K): 1,5 m/s²

NOTĂ: Valoarea (valorile) totală(e) a (ale) nivelului de vibrații declarat a (au) fost măsurată(e) în conformitate cu o metodă de test standard și poate (pot) fi utilizată(e) pentru compararea unei unelte cu alta.

NOTĂ: Valoarea (valorile) totală(e) a (ale) nivelului de vibrații declarat poate (pot) fi, de asemenea, utilizată(e) într-o evaluare preliminară a expunerii.

⚠️AVERTIZARE: Nivelul de vibrații în timpul utilizării efective a unelei electrice poate diferi de valoarea (valorile) nivelului declarat, în funcție de modul în care unealta este utilizată, în special ce fel de piesă este prelucrată.

⚠️AVERTIZARE: Asigurați-vă că identificați măsurile de siguranță pentru a proteja operatorul, acestea fiind bazate pe o estimare a expunerii în condiții reale de utilizare (luând în considerare toate părțile ciclului de operare, precum timpii în care unealta a fost oprită, sau a funcționat în gol, pe lângă timpul de declanșare).

Declarație de conformitate CE

Numai pentru țările europene

Declarația de conformitate CE este inclusă ca Anexa A în acest manual de instrucțiuni.

AVERTIZĂRI DE SIGURANȚĂ

Avertismente privind siguranța pentru aspiratorul fără cablu

⚠️AVERTIZARE: IMPORTANT CITIȚI CU ATENȚIE toate avertizările de siguranță și toate instrucțiunile ÎNAINTE DE UTILIZARE. Nerespectarea acestor avertismente și instrucțiuni poate avea ca rezultat electrocutarea, incendiul și/sau rănirea gravă.

1. Înainte de utilizare, asigurați-vă că aspiratorul va fi utilizat de persoane care au fost instruite în mod adecvat în ceea ce privește utilizarea acestuia.
 2. Nu utilizați aspiratorul fără filtru. Înlocuiți imediat filtrul, dacă acesta este deteriorat.
 3. Nu încercați să colectați materiale inflamabile, artificii, țigări aprinse, cenușă fierbinte, așchii de metal fierbinți, materiale ascuțite precum lame, ace, sticlă spartă sau altele asemenea.
 4. **NU UTILIZAȚI NICIODATĂ ASPIRATORUL ÎN APROPIEREA BENZINEI, GAZELOR, VOPSELELOR, ADEZIVILOR SAU ALTOR SUBSTANȚE EXTREM DE EXPLOZIVE.** Întrerupătorul emite scântei atunci când este PORNIT sau OPRIT. La fel și comutatorul motorului în timpul operării. Poate rezulta o explozie periculoasă.
 5. Acest aspirator nu este adecvat pentru aspirația zonelor cu praf periculoase.
 6. Nu aspirați niciodată materiale toxice, cancerigene, combustibile sau periculoase precum azbest, arsenic, bariu, beriliu, plumb, pesticide sau alte materiale periculoase pentru sănătate.
 7. Nu utilizați niciodată aspiratorul în exterior, în ploaie.
 8. În Finlanda, această mașină nu trebuie utilizată la exterior, la temperatură scăzută.
 9. Nu utilizați în apropierea surselor de căldură (sobe etc.).
 10. Nu blocați orificiile de răcire. Aceste orificii permit răcirea motorului. Blocarea trebuie evitată cu atenție, altfel motorul se va arde în lipsa ventilării.
 11. Mențineți-vă permanent echilibrul și sprijiniți-vă ferm pe picioare.
 12. Nu pliați, nu trageți și nu călcați pe furtun.
 13. Opriti aspiratorul imediat dacă performanțele acestuia se reduc sau dacă observați orice anomalitate în timpul operării.
 14. **DECONNECTAȚI BATERIILE.** Când nu este utilizat, înainte de service și la schimbarea accesoriilor.
 15. Curățați și efectuați întreținerea aspiratorului imediat după fiecare utilizare pentru a-l păstra într-o stare de funcționare cât mai bună.
 16. **ÎNGRIJIȚI ASPIRATORUL.** Păstrați aspiratorul curat pentru o operare cât mai bună și sigură. Respectați instrucțiunile pentru schimbarea accesoriilor. Asigurați-vă că mânerul este uscat, curat și fără ulei sau unsoare.
 17. **VERIFICAȚI PENTRU A IDENTIFICA EVENTUALELE COMPONENTE DEFECTE.** Înainte de a continua utilizarea aspiratorului, trebuie să verificați cu atenție dispozitivele de protecție sau alte componente care sunt deteriorate, pentru a stabili dacă aspiratorul va funcționa în mod corespunzător. Verificați alinierea componentelor mobile, funcționarea liberă a componentelor mobile, starea fizică a componentelor, montarea sau orice altă stare care ar putea afecta operarea acestuia. Dispozitivele de protecție și orice altă componentă care este deteriorată trebuie să fie reparate în mod corespunzător de către un atelier de service autorizat, cu excepția cazurilor în care se stipulează în mod diferit într-o altă secțiune a acestui manual de instrucțiuni. Reparați întrerupătoarele defecte în cadrul unui centru de service autorizat. Nu utilizați aspiratorul dacă nu îl puteți porni sau opri de la întrerupător.
 18. **PIESE DE SCHIMB.** La efectuarea operațiilor de service, utilizați numai piese de schimb identice cu cele înlocuite.
 19. **DEPOZITAȚI ASPIRATORUL ATUNCI CÂND NU ESTE UTILIZAT.** Atunci când nu este utilizat, aspiratorul trebuie depozitat în spații închise.
 20. Utilizați cu grijă aspiratorul. O manipulare neatență poate cauza defectarea chiar și a celui mai rezistent aspirator.
 21. Nu încercați să curățați exteriorul sau interiorul cu benzină, diluant sau alte substanțe chimice de curățare. Pot apărea fisuri și decolorare.
 22. Nu utilizați aspiratorul într-un spațiu închis în care vapori inflamabili, explozivi sau toxici sunt emanați de vopsea pe bază de ulei, benzină, unele substanțe de tratare chimică împotriva moliiilor etc. sau în zone în care este prezent praf inflamabil.
 23. Nu utilizați aspiratorul atunci când vă aflați sub influența medicamentelor sau alcoolului.
 24. Ca regulă de bază de siguranță, utilizați ochelari de protecție sau ochelari de protecție cu apărători laterale.
 25. Utilizați o mască de praf în condiții de lucru cu praf.
 26. Acest aparat nu este destinat utilizării de către persoane, inclusiv copii, cu capacități fizice, senzoriale sau mentale reduse sau cu lipsă de experiență și cunoștințe.
 27. Copiii trebuie supravegheați pentru a vă asigura că nu se joacă cu aspiratorul.
 28. Nu manipulați niciodată acumulatorul (acumulatoarea) și aspiratorul cu mâinile ude.
 29. Acordați o atenție specială la curățarea pe trepte.
 30. Nu utilizați aspiratorul pe post de scaun sau ca banc de lucru. Acesta poate cădea, cauzând accidente.
- Utilizarea și îngrijirea acumulatorului mașinii**
1. Efectuați reincărcarea numai cu încărcătorul specificat de producător. Un încărcător adecvat pentru un anumit tip de acumulator poate prezenta risc de incendiu dacă este utilizat cu alt tip de acumulator.
 2. Folosiți mașinile electrice numai cu acumulatorii speciali destinați acestora. Utilizarea altor acumulatori poate prezenta risc de rănire și de incendiu.
 3. Când nu folosiți cartușul de acumulatori, țineți-l la distanță de obiecte metalice precum agrafe de birou, monede, chei, cuie, șuruburi sau alte obiecte metalice mici, ce pot constitui o legătură între cele două borne. Scurtcircuitarea bornelor acumulatorului poate provoca arsuri sau incendii.

4. În condiții extreme, lichidul poate fi eliminat din acumulator; evitați contactul cu acesta. Dacă intrați în contact accidental, clătiți bine cu apă zona afectată. Dacă lichidul intră în contact cu ochii, consultați și un medic. Lichidul eliminat din acumulator poate provoca iritații sau arsuri.
5. Nu utilizați un acumulator sau o unealtă care este avariată sau modificată. Bateriile avariate sau modificate pot prezenta comportament imprevizibil ce poate cauza incendii, explozii sau risc de rănire.
6. Nu expuneți un acumulator sau o unealtă la foc sau la temperaturi excesive. Expunerea la foc sau la temperaturi mai mari de 130 °C poate cauza explozii.
7. **Urmați toate instrucțiunile de încărcare și nu încărcăți acumulatorul sau unealta la temperaturi din afara intervalului specificat în instrucțiuni.** Încărcarea incorectă sau la temperaturi din afara intervalului specificat poate cauza deteriorarea bateriei și creșterea riscului de incendiu.
8. **Nu utilizați o sursă de alimentare cu cablu, cum ar fi un adaptor de acumulator sau un bloc de alimentare portabil cu această mașină.** Cablul unei astfel de surse de alimentare poate împiedica utilizarea, ducând la vătămări corporale.

Service

1. Mașina electrică trebuie să fie reparată de un expert, folosind piese identice de schimb. Astfel se mențin siguranța și fiabilitatea mașinii electrice.
2. Respectați instrucțiunile de lubrifiere și de schimbare a accesoriilor.
3. Asigurați-vă că aveți mâinile uscate, curate și fără ulei sau unsoare.

Instrucțiuni importante privind siguranța pentru cartușul acumulatorului

1. Înainte de a folosi cartușul acumulatorului, citiți toate instrucțiunile și atenționările de pe (1) încărcătorul acumulatorului, (2) acumulator și (3) produsul care folosește acumulatorul.
 2. Nu dezasamblați și nu interveniți asupra cartușului acumulatorului. Acest lucru poate cauza incendii, căldură excesivă sau explozii.
 3. Dacă timpul de funcționare s-a redus excesiv, întrerupeți imediat funcționarea. Aceasta poate prezenta risc de supraîncălzire, posibile arsuri și chiar explozie.
 4. Dacă electrolitul pătrunde în ochi, clătiți bine ochii cu apă curată și consultați imediat un medic. Există risc de orbire.
 5. **Nu scurtcircuitați cartușul acumulatorului:**
 - (1) Nu atingeți bornele cu niciun material conductor.
 - (2) Evitați depozitarea cartușului acumulatorului la un loc cu alte obiecte metalice cum ar fi cuie, monede etc.
 - (3) Nu expuneți cartușul acumulatorului la apă sau ploaie.
- Un scurtcircuit al acumulatorului poate provoca un flux puternic de curent electric, supraîncălzire, posibile arsuri și chiar defectarea mașinii.
6. **Nu depozitați și nu utilizați mașina și cartușul acumulatorului în locuri în care temperatura poate atinge sau depăși 50 °C (122 °F).**
 7. **Nu incinerăți cartușul acumulatorului chiar dacă acesta este grav deteriorat sau complet uzat. Cartușul acumulatorului poate exploda în foc.**
 8. **Nu introduceți cuie în cartușul acumulatorului, nu îl tăiați, striviți, aruncați sau scăpați și nu îl loviți cu un obiect dur.** Astfel de acțiuni pot provoca incendii, căldură excesivă sau explozii.
 9. **Nu utilizați un acumulator deteriorat.**
 10. **Acumulatorii Li-Ion încorporați se supun cerințelor Legislației privind substanțele periculoase.**

Pentru transporturi comerciale, efectuate de exemplu de către părți terțe, expeditori, trebuie respectate cerințele speciale de ambalare și etichetare. Pentru pregătirea articolului care urmează să fie expedit, este necesară consultarea unui expert în materiale periculoase. Vă rugăm să respectați, de asemenea, reglementările naționale, care pot fi mai detaliate. Izolați sau acoperiți contactele deschise și împachetați acumulatorul în așa fel încât să nu se poată mișca în ambalaj.
 11. **Atunci când eliminați la deșeurile cartușul acumulatorului, scoateți-l din mașină și eliminați-l într-un loc sigur. Respectați normele naționale privind eliminarea la deșeurile a acumulatorului.**
 12. **Utilizați acumulatorul numai cu produsele specificate de Makita.** Instalarea acumulatorilor în produse neconforme poate cauza incendii, căldură excesivă, explozii sau scurgeri de electrolit.
 13. **Dacă mașina nu este utilizată o perioadă lungă de timp, acumulatorul trebuie scos din acesta.**
 14. **În timpul utilizării și după aceea, cartușul acumulatorului se poate încălzi, ceea ce poate cauza arsuri sau arsuri la temperaturi scăzute. Fiți atenți la manipularea cartușelor de acumulator atunci când sunt fierbinți.**
 15. **Nu atingeți borna mașinii imediat după utilizare, întrucât se poate încălzi foarte tare și poate provoca arsuri.**
 16. **Nu lăsați să pătrundă așchii, praf sau pământ în borne, în orificii și în canelurile cartușului acumulatorului.** Acest lucru poate provoca încălzirea, aprinderea, explozia și defectarea mașinii sau a cartușului acumulatorului, cauzând arsuri sau vătămări corporale.
 17. **Nu utilizați cartușul acumulatorului în apropierea liniilor electrice de înaltă tensiune, cu excepția cazului în care mașina suportă utilizarea în apropierea liniilor electrice de înaltă tensiune.** Acest lucru poate duce la funcționarea necorespunzătoare sau la defectarea mașinii sau a cartușului acumulatorului.
 18. **Țineți acumulatorul la distanță de copii.**

PĂSTRAȚI ACESTE INSTRUCȚIUNI.

⚠ATENȚIE: Folosiți numai acumulatori Makita originali. Acumulatorii Makita care nu sunt originali și acumulatorii care au suferit modificări se pot aprinde, provocând incendii, leziuni corporale și daune. De asemenea, anulează garanția oferită de Makita pentru unealta și încărcătorul Makita.

Sfaturi pentru obținerea unei durate maxime de exploatare a acumulatorului

1. Încărcați cartușul acumulatorului înainte de a se descărca complet. Întrerupeți întotdeauna funcționarea mașinii și încărcați cartușul acumulatorului când observați o scădere a puterii mașinii.
2. Nu reîncărcați niciodată un acumulator complet încărcat. Supraîncărcarea va scurta durata de exploatare a acumulatorului.
3. Încărcați cartușul acumulatorului la temperatura camerei, între 10 °C - 40 °C (50 °F - 104 °F). Lăsați un acumulator fierbinte să se răcească înainte de a-l încărca.
4. Atunci când nu utilizați cartușul acumulatorului, scoateți-l din mașină sau din încărcător.
5. Încărcați cartușul acumulatorului în cazul în care nu a fost utilizat pe o perioadă mai lungă (mai mult de șase luni).

DESCRIEREA FUNCȚIILOR

ATENȚIE: Asigurați-vă întotdeauna că aparatul este oprit și cartușul acumulatorului este scos înainte de a ajusta sau verifica funcționarea aparatului.

Instalarea sau scoaterea cartușului acumulatorului

ATENȚIE: Opriti întotdeauna mașina înainte de montarea sau demontarea cartușului de acumulator.

ATENȚIE: Țineți ferm mașina și cartușul acumulatorului la montarea sau demontarea cartușului. În cazul în care nu țineți ferm mașina și cartușul de acumulator, acestea vă pot aluneca din mâini, rezultând defectarea mașinii și cartușului de acumulator, precum și în accidentări personale.

► Fig.1: 1. Indicator roșu 2. Buton 3. Cartușul acumulatorului

Pentru a scoate cartușul acumulatorului, glisați-l din mașină în timp ce glisați butonul de pe partea frontală a cartușului.

Pentru a monta cartușul acumulatorului, aliniați limba de pe cartușul acumulatorului cu canelura din carcasă și introduceți-l în locaș. Introduceți-l complet, până când se încliquează în locaș. Dacă vedeți indicatorul roșu, astfel cum se arată în imagine, acesta nu este blocat complet.

ATENȚIE: Instalați întotdeauna cartușul acumulatorului complet, până când indicatorul roșu nu mai este vizibil. În caz contrar, acesta poate cădea accidental din mașină provocând rănirea dumneavoastră sau a persoanelor din jur.

ATENȚIE: Nu forțați cartușul acumulatorului la montare. Dacă acesta nu glisează ușor, înseamnă că a fost introdus incorect.

Indicarea capacității rămase a acumulatorului

Apăsați butonul de verificare de pe cartușul acumulatorului, astfel încât să se indice capacitățile rămase ale acumulatorului. Lămpile indicatorului vor lumina timp de câteva secunde.

► Fig.2: 1. Lămpi indicatoare 2. Buton de verificare

Lămpi indicatoare			Capacitate rămasă
Iluminat	Oprit	Iluminare intermitentă	
■ ■ ■ ■			între 75% și 100%
■ ■ ■ □			între 50% și 75%
■ ■ □ □			între 25% și 50%
■ □ □ □			între 0% și 25%
▬ □ □ □			Încărcați acumulatorul.
■ ■ □ □			Este posibil ca acumulatorul să fie defect.
□ □ ■ ■			

NOTĂ: În funcție de condițiile de utilizare și temperatura ambientală, indicația poate fi ușor diferită de capacitatea reală.

NOTĂ: Prima lampă indicatoare (extremitatea stângă) va lumina intermitent când sistemul de protecție a acumulatorului funcționează.

Indicarea capacității rămase a acumulatorului





► Fig.3: 1. Indicator acumulator 2. Butonul

Apăsați butonul pentru indicarea capacității rămase a acumulatorului.

Stare indicator acumulator			Capacitatea rămasă a acumulatorului
Pornit	Oprit	Iluminare intermitentă	
			între 50% și 100%
			între 20% și 50%
			între 0% și 20%
			Încărcați acumulatorul

Sistem de protecție aparat/acumulator

Aparatul este echipat cu sistem de protecție a aparatului/acumulatorului. Acest sistem întrerupe automat alimentarea motorului pentru a prelungi durata de funcționare a aparatului și a acumulatorului. În acest caz, indicatorul acumulatorului se aprinde conform tabelului următor.

Stare indicator acumulator			Stare
 Aprins	 Oprit	 Iluminare intermitentă	
			Protecție la supraîncărcare (acumulator)/ Protecție la supraîncălzire (acumulator)/ Protecție la supradescărcare
			Protecție la supraîncălzire (aparat)

Aparatul și lampa cu LED se vor opri automat în timpul funcționării dacă aparatul sau acumulatorul se află într-una dintre situațiile următoare:

Protecție la suprasarcină

Când aparatul/acumulatorul este utilizat într-un mod care duce la un consum de curent anormal de ridicat, aparatul se va opri automat. În această situație, opriți aparatul și întrerupeți aplicația care a dus la suprasolicitare. Apoi, reporniți aparatul.

Protecție la supraîncălzire

Când aparatul/acumulatorul se supraîncălzeste, aparatul se oprește automat. În această situație, lăsați aparatul/acumulatorul să se răcească înainte de a reporni aparatul.

Protecție la supradescărcare

Când capacitatea acumulatorului scade, aparatul se oprește automat. Dacă produsul nu funcționează deși comutatoarele sunt acționate, scoateți acumulatorii din aparat și încărcați-i.

Măsurile de protecție împotriva altor cauze

Sistemul de protecție este, de asemenea, conceput pentru alte cauze care ar putea deteriora aparatul și permite aparatului să se oprească automat. Parcurgeți toți pașii următori pentru a elimina cauzele, atunci când aparatul a fost oprit temporar sau a fost scos din funcțiune.

1. Opriți aparatul, apoi porniți-l din nou pentru a reporni.
2. Încărcați acumulatorul (acumulatorii) sau înlocuiți-l (înlocuiți-i) cu un acumulator (acumulatori) încărcat (încărcați).

3. Lăsați aparatul și acumulatorul (acumulatorii) să se răcească.

Dacă nu se poate observa nicio îmbunătățire prin resetarea sistemului de protecție, contactați centrul local de service Makita.

Reglarea centurilor

Puteți ajusta curelele de umăr, centurile superioare și inferioare. Mai întâi, introduceți-vă brațele prin centurile de umăr, apoi strângeți centurile inferioare și superioare. Pentru a strânge, trageți de capătul curelei, așa cum este ilustrat. Pentru a slăbi, trageți în sus de capătul dispozitivului de fixare.

Centură inferioară

- Fig.4: 1. Curea 2. Dispozitiv de fixare

Curele de umăr

- Fig.5: 1. Curea 2. Dispozitiv de fixare

Centură superioară

- Fig.6: 1. Curea 2. Dispozitiv de fixare

Mâner de transport

⚠ATENȚIE: Utilizați piesele de suspendare/montare numai în scopul prevăzut. Utilizarea acestora în alte scopuri ar putea conduce la accidente sau la vătămări corporale.





Apucați întotdeauna de mânerul de transport în timp ce manipulați corpul aspiratorului.

- Fig.7: 1. Mâner de transport

Acționarea întrerupătorului

- Fig.8: 1. Buton de schimbare a puterii de aspirație
2. Buton ON/OFF (Pornire/Oprire)

Pentru a porni aspiratorul, trebuie doar să apăsați pe butonul ON/OFF (Pornire/Oprire). Pentru a opri aspiratorul, apăsați din nou butonul ON/OFF (Pornire/Oprire). Puteți schimba puterea de aspirare a aspiratorului în patru etape, apăsând butonul de schimbare a puterii de aspirare. Fiecare apăsare a acestui buton repetă modulurile 1-4 într-un ciclu.



Nivel	Indicație	Mod
1		Mod silențios
2		Mod viteză normală
3		Mod viteză ridicată
4		Mod viteză max.

NOTĂ: Puteți schimba puterea de aspirație înainte de a porni aspiratorul.

NOTĂ: Aspiratorul începe să funcționeze cu aceeași putere de aspirație care a fost setată pentru utilizarea anterioară.

NOTĂ: Dacă scoateți acumulatorul imediat după oprirea aparatului, în timp ce motorul se rotește, este posibil ca aspiratorul să nu înceapă operația cu aceeași putere de aspirare care a fost setată pentru utilizarea anterioară.

Lămpi cu LED-uri

Lampa cu LED este instalată în capătul cutiei de distribuție pentru a ușura operațiunile din zonele întunecate. Apăsați și țineți apăsat butonul  pentru a porni lampa. Pentru oprire, apăsați și țineți apăsat din nou butonul .

► Fig.9

ATENȚIE: Nu priviți direct în raza sau în sursa de lumină. Nu orientați niciodată lumina spre ochii altor persoane.

NOTĂ: Lampa cu LED se stinge automat atunci când aspiratorul nu este utilizat timp de mai mult de 10 minute.

Bandă furtun

Banda furtunului poate fi utilizată pentru susținerea furtunului sau a duzei libere.

Pentru a fixa furtunul la corpul aspiratorului, treceți banda furtunului prin fanta de pe corpul aspiratorului. Puteți atașa banda furtunului pe oricare parte.

► Fig.10: 1. Bandă furtun 2. Fantă 3. Furtun

Puteți utiliza bucla de pe centura inferioară pentru a transporta duzele, astfel cum este ilustrat.

► Fig.11: 1. Buclă 2. Duze

Cârlig pentru furtun

Când suspențați operația, cârligul de pe ansamblul tubului cotit poate fi utilizat pentru a agăța tubul de centura inferioară.

► Fig.12: 1. Cârlig 2. Centură inferioară

ASAMBLARE

ATENȚIE: Asigurați-vă întotdeauna că aparatul este oprit, iar cartușul acumulatorului este scos, înainte de a executa orice acțiune asupra aparatului.

Asamblarea furtunului

Introduceți manșonul furtunului în corpul aspiratorului și rotiți-l spre dreapta.

► Fig.13: 1. Manșon furtun 2. Corp aspirator

Utilizarea ca aspirator

Atașarea ansamblului tubului cotit

Accesorii opționale

NOTĂ: Nu trebuie să executați această operație dacă modelul dvs. are ansamblul tubului cotit atașat la furtun.

NOTĂ: Există două tipuri de ansambluri ale tubului cotit: unul pentru tubul de extensie cu glisare și unul pentru tubul de extensie cu inel. Dacă pregătiți ansamblul tubului cotit, alegeți-l pe cel adecvat tipului de tub de extensie dorit.

Ansamblul tubului cotit este utilizat pentru conectarea tubului de extensie sau a duzei pentru aspirator la acest produs.

Dacă doriți să utilizați acest produs ca aspirator, atașați ansamblul tubului cotit la furtun.

Pentru atașare, deșurubați garnitura frontală de pe furtun și strângeți manșonul ansamblului tubului cotit pe furtun.

Pentru a-l scoate, slăbiți manșonul ansamblului tubului cotit de pe furtun.

► Fig.14: 1. Furtun 2. Ansamblul tubului cotit 3. Manșon

Asamblarea duzei și a tubului

Accesorii opționale

NOTĂ: Tipurile de duză și tub atașate produsului variază în funcție de țară. În unele țări, duza și tubul nu sunt incluse.

1. Răsuciți și introduceți duza pe tubul de extensie.

► Fig.15: 1. Tub de extensie 2. Duză liberă 3. Duză în formă de T 4. Duză în formă de T (subțire)

NOTĂ: Prin răsucirea duzei în timpul introducerii, duza se fixează bine pe tubul de extensie.

NOTĂ: Pentru modelul cu furtun cu diametrul de 38 mm și garnitură frontală 38, atașați duza furnizată la tubul cotit din aluminiu/țeava dreaptă din aluminiu.

2. Respectați operațiile următoare, în funcție de tipul de tub de extensie:

NOTĂ: Tubul de extensie cu glisare și tubul de extensie cu inel nu sunt compatibile. Dacă doriți să schimbați tubul de extensie cu glisare cu tubul de extensie cu inel sau invers, schimbați și ansamblul tubului cotit.

Pentru tubul de extensie cu glisare

Puneți corpul aspiratorului pe umăr, apoi introduceți tubul de extensie în ansamblul tubului cotit până se fixează cu un clic. Pentru deconectare, trageți de tubul de extensie apăsând butonul.

► Fig.16: 1. Ansamblul tubului cotit 2. Buton 3. Tub de extensie cu glisare

Lungimea tubului poate fi reglată.

Reglați lungimea tubului apăsând pe butonul de glisare. Lungimea este blocată la eliberarea butonului de glisare.

► Fig.17: 1. Buton de glisare

Pentru tubul de extensie cu inel

Puneți corpul aspiratorului pe umăr, apoi răsuciți și introduceți tubul de extensie în ansamblul tubului cotit. Pentru deconectare, răsuciți și trageți-l în afară.

► **Fig.18:** 1. Ansamblul tubului cotit 2. Tub de extensie cu inel 3. Duză liberă

NOTĂ: Duză liberă poate fi atașată direct la ansamblul tubului cotit, fără blocarea țevii.

Lungimea tubului poate fi reglată. Slăbiți inelul de pe tub și reglați lungimea tubului. Strângeți inelul la lungimea pe care o doriți.

► **Fig.19:** 1. Inel

Pentru tubul cotit din aluminiu/țeava dreaptă din aluminiu

(Doar pentru modelul cu furtun cu diametrul de 38 mm și garnitură frontală 38)

Puneți corpul aspiratorului pe umăr, apoi răsuciți și introduceți tubul în garnitura frontală. Pentru deconectare, răsuciți și trageți-l în afară.

► **Fig.20:** 1. Garnitură frontală 38 2. Tub cotit din aluminiu 3. Țeavă dreaptă din aluminiu 4. Duză

Pentru cele două țevi drepte din aluminiu

Puneți corpul aspiratorului pe umăr, apoi răsuciți și introduceți țevile. Pentru deconectare, răsuciți și trageți-le în afară.

► **Fig.21:** 1. Ansamblul tubului cotit 2. Țeavă dreaptă din aluminiu 1 3. Țeavă dreaptă din aluminiu 2



Conectarea mașinii

NOTĂ: În cazul în care ansamblul tubului cotit este atașat la furtun, scoateți-l în prealabil.

Pentru a conecta o mașină la aspirator, sunt necesare furtunul dedicat și/sau piese suplimentare. În funcție de modelul aspiratorului dvs., trebuie să înlocuiți furtunul și/sau să pregătiți piese suplimentare.

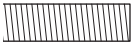
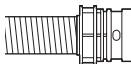
Consultați următorul tabel pentru detalii.

Diametrul furtunului furnizat	Tipul de capăt al furtunului	Acțiune
diametru de 28 mm	 fără piesă	Atașați garnitura frontală.
	 cu piesă cu montare rapidă	Înlocuiți capătul furtunului (piesa cu montare rapidă) cu garnitura frontală. Capătul furtunului poate fi scos dacă este rotit spre stânga.

Diametrul furtunului furnizat	Tipul de capăt al furtunului	Acțiune
diametru de 32 mm	 cu piesă cu montare rapidă	Înlocuiți furtunul cu cel pentru extragerea prafului (diametru de 28 mm, cu garnitură frontală).
diametru de 38 mm	 cu piesă cu montare rapidă	Înlocuiți furtunul cu cel pentru extragerea prafului (diametru de 28 mm, cu garnitură frontală).
	 cu garnitură frontală 38	Atașați racordul 22-38 sau garnitura frontală 24.

NOTĂ: Utilizați întotdeauna o garnitură frontală adecvată. Dacă utilizați garnitura frontală 24, introduceți-o în garnitura frontală 22 care este conectată la furtun.

► **Fig.22:** 1. Garnitură frontală 22 2. Garnitură frontală 24

Dacă folosiți furtunul de extragere a prafului cu diametrul de 28 mm

1. Atașați garnitura frontală la furtun pentru extragerea prafului.

La conectare, asigurați-vă că garnitura frontală este bine prinsă cu șuruburi pe furtun.

2. Conectați garnitura frontală la racordul de evacuare a extragerii al mașinii.

► **Fig.23:** 1. Garnitură frontală 2. Racord de evacuare extragere 3. Furtun

Garnitura frontală poate fi detașată rotind-o spre stânga în timp ce țineți furtunul.

Dacă folosiți furtunul cu diametrul de 38 mm cu garnitură frontală 38

1. Răsuciți și introduceți racordul sau garnitura frontală în piesa de admisie de pe furtun, în funcție de mașina pe care o veți conecta.

2. Conectați garnitura frontală la racordul de evacuare a extragerii al mașinii.

► **Fig.24:** 1. Racord 2. Garnitură frontală 3. Racord de evacuare extragere 4. Furtun

Pentru a scoate racordul și garnitura frontală, executați în ordine inversă operațiile de instalare.

Instalarea sacului filtrant/sacului de praf

Accesorii opționale

ATENȚIE: Nu utilizați un sac filtrant deteriorat. Utilizați întotdeauna aspiratorul cu sacul filtrant corect montat. În caz contrar, praful sau particulele aspirate pot fi evacuate din aspirator și pot provoca boli respiratorii operatorului.

NOTĂ: Atunci când sacul filtrant este plin, înlocuiți-l cu unul nou. Atunci când sacul de praf este plin, goliți-l. Utilizarea continuă a aspiratorului cu sacul filtrant/sacul de praf plin are ca rezultat o putere de aspirare redusă.

NOTĂ: Pentru a preveni infiltrarea prafului în motor:

- Asigurați-vă că sacul filtrant/sacul de praf este montat înainte de utilizare.
- Nu utilizați un sac rupt sau deteriorat.

În caz contrar, motorul se poate defecta.

NOTĂ: Nu îndoiți cartonul de la admisie atunci când montați sacul filtrant/sacul de praf.

NOTĂ: Sacul filtrant/sacul de praf al aspiratorului reprezintă o componentă importantă pentru păstrarea performanței acestuia. Utilizarea unui sac filtrant/sac de praf care nu este original poate genera fum sau poate provoca aprinderea.

NOTĂ: Atunci când sacul filtrant/sacul de praf nu este montat în aspirator, capacul frontal nu se închide complet.

► Fig.25

1. Deblocați pârghia și deschideți capacul cutiei pentru praf.

► Fig.26: 1. Pârghie 2. Capacul cutiei pentru praf

2. Introduceți sacul filtrant în fanta din partea superioară a camerei, așa cum este ilustrat.

► Fig.27: 1. Fantă 2. Sac filtrant

Atunci când utilizați sacul de praf, introduceți marginea sacului de praf în fantă.

► Fig.28: 1. Fantă 2. Margine 3. Sac de praf

3. Aliniați orificiul sacului filtrant cu manșonul furtunului și împingeți porțiunea din carton până la capăt. Asigurați-vă că inelul din cauciuc de pe sacul filtrant trece peste rama de pe manșonul furtunului.

► Fig.29: 1. Inel de cauciuc de pe sacul filtrant
2. Rama de pe manșonul furtunului
3. Porțiunea din carton a sacului filtrant
4. Manșon furtun

4. Blocați bine capacul cutiei pentru praf.

ATENȚIE: Aveți grijă să nu vă prindeți degetele atunci când prindeți cu cârligul dispozitivul de blocare și când închideți capacul cutiei pentru praf.

OPERAREA

AVERTIZARE: Operatorii trebuie instruiți în mod adecvat în ceea ce privește utilizarea aspiratorului.

AVERTIZARE: Acest aspirator nu este adecvat pentru aspirarea zonelor cu pulberi periculoase.



ATENȚIE: Acest aspirator se utilizează doar pe material uscat.

ATENȚIE: Introduceți întotdeauna complet cartuşul acumulatorului până când se blochează în locaş. Dacă puteți vedea indicatorul roșu din partea superioară a butonului, acesta nu este blocat complet. Introduceți-l complet, până când indicatorul roșu nu mai este vizibil. În caz contrar, acesta poate cădea accidental din mașină provocând rănirea dumneavoastră sau a persoanelor din jur.

ATENȚIE: În timpul funcționării, nu uitați de aspiratorul de pe spatele dvs. Vă puteți pierde echilibrul în cazul în care corpul aspiratorului se lovește de perete sau furtunul se agață de un obstacol.

1. Puneți corpul aspiratorului pe umăr și strângeți centurile inferioare și superioare. Reglați tensiunea centurilor după cum este necesar.

► Fig.30

2. Apăsăți butonul  pentru a începe operațiunea de aspirare. Dacă doriți să schimbați puterea de aspirare, apăsați butonul  până ce puterea de aspirare dorită este selectată. Apăsăți butonul  pentru oprire.

► Fig.31

În timpul funcționării, agațați cutia de distribuție pe inelul D sau pe bucla de pe centura inferioară. Cârligul poate fi înclinat pentru iluminarea în față atunci când este agațat pe buclă.

► Fig.32: 1. Inel D 2. Buclă

NOTĂ: Aspiratorul și lampa cu LED se vor opri automat atunci când sistemul de protecție a aparatului/acumulatorului funcționează din cauza supraîncălzirii aparatului/acumulatorului sau a debitului redus de aer în mașină cauzat de înfundarea furtunului, țevilor, filtrului sau din alte motive. În acest caz, eliminați cauza problemei înainte de a-l reporni. Pentru mai multe informații, consultați secțiunea „Sistemul de protecție a aparatului/acumulatorului”.

3. Înlocuiți sacul filtrant atunci când acesta se umple. Deschideți capacul și scoateți sacul filtrant. Trageți banda de pe partea deschiderii pentru a închide sacul filtrant și aruncați sacul filtrant cu totul.

► Fig.33: 1. Bandă

Atunci când se utilizează un sac de praf, scoateți sacul de praf și aruncați praful prin eliberarea dispozitivului de blocare.

► Fig.34: 1. Dispozitiv de blocare

NOTĂ: Verificați periodic sacul filtrant pentru a observa dacă este plin. Utilizarea continuă a aspiratorului cu sacul filtrant plin are ca rezultat o putere de aspirare redusă.

NOTĂ: Nu reutilizați sacul filtrant. Sacul filtrant este conceput pentru o singură utilizare. Folosirea repetată a unui sac filtrant poate provoca blocarea filtrului și poate deteriora aspiratorul. Dacă doriți să utilizați sacul în mod repetat, utilizați un sac de praf.

ÎNTREȚINERE

ATENȚIE: Asigurați-vă întotdeauna că aparatul este oprit și cartușul acumulatorului este scos, înainte de a executa lucrări de inspecție sau întreținere.

NOTĂ: Nu utilizați niciodată gazolină, benzină, diluant, alcool sau alte substanțe asemănătoare. În caz contrar, pot rezulta decolorări, deformări sau fisuri.

Pentru a menține SIGURANȚA și FIABILITATEA produsului, reparațiile și orice alte lucrări de întreținere sau reglare trebuie executate de centre de service Makita autorizate sau proprii, folosind întotdeauna piese de schimb Makita.

Curățarea filtrului HEPA

ATENȚIE: Nu utilizați aspiratorul fără filtru HEPA sau nu continuați să utilizați filtrul HEPA murdar sau deteriorat. Praful sau particulele aspirate pot fi evacuate din aspirator și pot provoca boli respiratorii operatorului.

NOTĂ: Pentru a menține puterea de aspirare optimă și o evacuare curată, curățați filtrul HEPA periodic. Dacă nu se obține o putere de aspirare suficientă nici măcar după curățare, înlocuiți filtrul HEPA cu unul nou.

NOTĂ: Pentru a preveni deteriorarea filtrului HEPA, nu utilizați pentru curățarea acestuia următoarele unelte sau articole similare:

- Suflantă
- Dispozitiv de spălare cu presiune ridicată
- Unelte fabricate din materiale tari precum o perie metalică

1. Deschideți capacul și scoateți sacul filtrant. Eliberați agățătoarea de pe filtrul HEPA și scoateți-l din corpul aspiratorului.

► Fig.35

2. Scuturați filtrul HEPA de praf. Filtrul HEPA poate fi spălat cu apă. Clătiți praful și particulele de pe filtrul HEPA la fiecare 1 sau 2 luni. După aceea, uscați complet filtrul HEPA într-o zonă întunecoasă și bine ventilată pentru a preveni mirosul neplăcut sau defecțiunile.

3. Pentru a instala filtrul HEPA, introduceți partea fără clapetă în suport, iar apoi împingeți filtrul HEPA în jos, până când clapeta este fixată de umăr.

► Fig.36: 1. Suport 2. Filtru HEPA 3. Umăr 4. Clapetă

Curățarea sacului de praf

Curățați regulat sacul de praf cu apă și săpun. Întoarceți sacul de praf pe dos și îndepărtați praful lipicios. Spălați ușor cu mâna și clătiți bine cu apă. Uscați-l complet înainte de a-l monta în aspirator.

► Fig.37

NOTĂ: Un sac de praf umed reduce performanța de aspirare, precum și durata de funcționare a motorului.

Eliminarea blocajului

Atunci când eliminați blocajul, scoateți furtunul sau tubul de extensie sau ansamblul tubului cotit pentru a verifica interiorul.

Scoaterea/atașarea ansamblului tubului cotit cu montare rapidă

Pentru a-l scoate, trageți ansamblul tubului cotit în timp ce apăsați ambele clapete de pe capătul furtunului. Pentru a-l atașa, introduceți capătul furtunului în ansamblul tubului cotit. Asigurați-vă că aceste clapete de pe capătul furtunului se fixează în orificiile de pe ansamblul tubului cotit.

► Fig.38: 1. Capătul furtunului 2. Clapetă 3. Orificiu 4. Ansamblul tubului cotit

Scoaterea/atașarea ansamblului tubului cotit cu șuruburi

Pentru a-l scoate, slăbiți manșonul ansamblului tubului cotit de pe furtun.

Pentru a-l atașa, fixați manșonul ansamblului tubului cotit pe furtun.

► Fig.39: 1. Furtun 2. Ansamblul tubului cotit 3. Manșon

ACCESORII OPȚIONALE

ATENȚIE: Folosiți accesoriile sau piesele auxiliare recomandate pentru mașina dumneavoastră Makita în acest manual. Utilizarea oricăror alte accesorii sau piese auxiliare poate prezenta risc de vătămare corporală. Utilizați accesoriile și piesele auxiliare numai în scopul destinat.

Dacă aveți nevoie de asistență sau de mai multe detalii referitoare la aceste accesorii, adresați-vă centrului local de service Makita.

- Furtun (pentru tip aspirator)
- Furtun (pentru tip extragere praf)
- Tub de extensie
- Duză liberă
- Duză în formă de T
- Duză scaun
- Duză pentru colțuri
- Perie pentru rafturi
- Perie rotundă
- Ansamblul tubului cotit
- Sac filtrant
- Sac de praf
- Garnitură frontală

- Filtru HEPA
- Țeavă
- Capac centură
- Ciclon pentru colectarea prafului
- Acumulator și încărcător original Makita

NOTĂ: Unele articole din listă pot fi incluse ca accesorii standard în ambalajul de scule. Acestea pot diferi în funcție de țară.

Ciclon pentru colectarea prafului

NOTĂ: Atunci când utilizați cicloul pentru colectarea prafului cu acest aparat, este necesar și tubul cotic.

► **Fig.40:** 1. Ciclon pentru colectarea prafului

Despre cicloul pentru colectarea prafului

Utilizarea aspiratorului cu cicloul pentru colectarea prafului montat reduce cantitatea de praf care ajunge în sacul de praf, ceea ce ajută la prevenirea diminuării forței de aspirare. În plus, și curățarea după utilizare este simplă.

⚠ATENȚIE: Înainte de a executa orice lucrări la mașină, asigurați-vă întotdeauna că mașina este oprită și cartușul acumulatorului este scos. În cazul în care cartușul acumulatorului este lăsat în aspirator, acesta ar putea porni în mod neașteptat și poate provoca vătămări.

⚠ATENȚIE: Curățați filtrul cu găuri al cicloului pentru colectarea prafului și sacul de praf al unității aspiratorului atunci când se înfundă. Continuarea utilizării acestora atunci când sunt înfundate poate duce la încălzire sau la apariția emisiilor de fum.

NOTĂ: Când cicloul pentru colectarea prafului este atașat, nu-l utilizați în poziție orizontală sau orientat în sus. În caz contrar, filtrul cu găuri se poate înfunda.

NOTĂ: Utilizați întotdeauna aspiratorul cu sacul de praf montat, chiar și atunci când utilizați cicloul pentru colectarea prafului. Utilizarea aspiratorului fără sacul de praf montat poate provoca funcționarea necorespunzătoare a motorului.

NOTĂ: Înainte de utilizare, asigurați-vă că aspiratorul, cicloul pentru colectarea prafului și țeava dreaptă sunt blocate în mod corespunzător.

NOTĂ: Goliți cutia pentru praf a cicloului pentru colectarea prafului și sacul de praf al aspiratorului atunci când s-a acumulat praf. Continuarea utilizării va provoca diminuarea forței de aspirare.

NOTĂ: Cicloul pentru colectarea prafului poate fi utilizat cu sau fără funcția de blocare.

NOTĂ: Pentru montarea sau demontarea cicloului pentru colectarea prafului, consultați secțiunea „Utilizarea ca aspirator”.

Eliminarea prafului

Când s-a acumulat praf până la linia de pe cutia de praf care indică nivelul maxim, urmați procedura de mai jos și eliminați praful.

1. Țineți bine cutia pentru praf, apăsați și țineți apăsată cele două butoane și apoi scoateți cutia pentru praf.

► **Fig.41:** 1. Linia care indică nivelul maxim 2. Cutie pentru praf 3. Buton (două locuri) 4. Filtru cu găuri

2. Eliminați praful din cutia pentru praf și îndepărtați praf și particulele care s-au prins pe suprafața filtrului cu găuri.

3. Introduceți cutia pentru praf până la capăt, până când cele două butoane se blochează cu un clic.

► **Fig.42:** 1. Cutie pentru praf 2. Buton (două locuri)

NOTĂ: Înainte de reluarea operației, asigurați-vă că aspiratorul, cicloul pentru colectarea prafului și țeava dreaptă sunt blocate în mod corespunzător.

NOTĂ: Dacă forța de aspirare nu revine la normal nici după eliminarea prafului și curățarea filtrului cu găuri, verificați dacă s-a acumulat praf în sacul de praf al aspiratorului sau dacă aspiratorul este înfundat.

Curățarea

Când cutia de praf se murdărește sau filtrul cu găuri se înfundă, scoateți-le și spălați-le cu apă. (Pentru procedura de îndepărtare, consultați secțiunea „Eliminarea prafului”.)

Înainte de remontare și utilizare, uscați bine componentele.

► **Fig.43:** 1. Cutie pentru praf 2. Filtru cu găuri

Când filtrul cu găuri devine extrem de murdar, spălați-l urmând procedurile de mai jos.

1. Rotiți filtrul cu găuri în sens antiorar și scoateți-l când cârligele sunt deblocate.

► **Fig.44:** 1. Filtru cu găuri 2. Cârlig

2. Îndepărtați praful de pe filtrul cu găuri și spălați-l cu apă. Apoi, uscați-l bine.

3. Introduceți filtrul cu găuri în suport atunci când cârligele sunt aliniate cu orificiul. Rotiți filtrul cu găuri în sens orar până când cârligele se blochează cu un clic. Asigurați-vă că filtrul cu găuri este bine fixat în poziție.

► **Fig.45:** 1. Filtru cu găuri 2. Cârlig 3. Orificiu

WARNUNG

- Diese Maschine sollte nicht von Personen (einschließlich Kindern) mit reduzierten körperlichen, sensorischen oder geistigen Fähigkeiten oder mangelnder Erfahrung und Kenntnis benutzt werden.
- Kinder sollten beaufsichtigt werden, um sicherzugehen, dass sie nicht mit dem Sauggerät spielen.
- Angaben zur Typenbezeichnung des Akkus finden Sie im Kapitel „TECHNISCHE DATEN“.
- Angaben zum Demontage- oder Installationsverfahren des Akkus finden Sie im Abschnitt „Installieren oder Demontieren des Akkus“.
- Entfernen Sie den Akku zum Entsorgen vom Werkzeug, und entsorgen Sie ihn an einem sicheren Ort. Befolgen Sie die örtlichen Vorschriften bezüglich der Entsorgung von Akkus.
- Soll das Werkzeug längere Zeit nicht benutzt werden, muss der Akku vom Werkzeug entfernt werden.
- Der Akku darf nicht kurzgeschlossen werden.
- Entsprechende Details der Vorsichtsmaßnahmen während der Benutzerwartung finden Sie im Kapitel „WARTUNG“.

TECHNISCHE DATEN

Modell:		VC008G
Kapazität	Filterbeutel	2,0 L
	Staubsaack	1,5 L
Maximales Luftvolumen	Mit Schlauch ø28 mm x 1,0 m	1,9 m ³ /min
	Mit Schlauch ø32 mm x 1,0 m	2,4 m ³ /min
Unterdruck		18 kPa
Abmessungen (L x B x H) (ohne Tragegurt, mit BL4040)		233 mm x 150 mm x 375 mm
Nennspannung		Gleichstrom 36 V - 40 V max.
Nettogewicht		4,1 - 5,3 kg

- Wir behalten uns vor, Änderungen der technischen Daten im Zuge der Entwicklung und des technischen Fortschritts ohne vorherige Ankündigung vorzunehmen.
- Die technischen Daten können von Land zu Land unterschiedlich sein.
- Das Gewicht schließt keine Zubehörteile, aber Akkus ein. Das niedrigste und höchste Kombinationsgewicht des Gerätes und der Akkus sind in der Tabelle angegeben.
- Die Länge des mitgelieferten Schlauchs ist je nach Land unterschiedlich.

Zutreffende Akkus und Ladegeräte

Akku	BL4020 / BL4025 / BL4040 / BL4050F / BL4080F
Ladegerät	DC40RA / DC40RB / DC40RC

- Einige der oben aufgelisteten Akkus und Ladegeräte sind je nach Ihrem Wohngebiet eventuell nicht erhältlich.

⚠️ WARNUNG: Verwenden Sie nur die oben aufgeführten Akkus und Ladegeräte. Bei Verwendung irgendwelcher anderer Akkus und Ladegeräte besteht Verletzungs- und/oder Brandgefahr.

⚠️ WARNUNG: Verwenden Sie keine verkabelte Stromversorgung, wie z. B. einen Akku-Adapter oder eine rückentragbare Akku-Bank, mit diesem Gerät. Anderenfalls kann das Kabel einer solchen Stromversorgung den Betrieb behindern und Personenschäden verursachen.

Symbole

Nachfolgend werden Symbole beschrieben, die für das Gerät verwendet werden können. Machen Sie sich unbedingt vor der Benutzung mit ihrer Bedeutung vertraut.



Betriebsanleitung lesen.



Besondere Umsicht und Aufmerksamkeit erforderlich.



Ein repräsentativer Akku, der für dieses Produkt geeignet ist.



Nur für EU-Länder
Aufgrund des Vorhandenseins gefährlicher Komponenten in der Ausrüstung können Elektro- und Elektronik-Altgeräte, Akkumulatoren und Batterien sich negativ auf die Umwelt und die menschliche Gesundheit auswirken.
Entsorgen Sie Elektro- und Elektronikgeräte oder Batterien nicht mit dem Hausmüll!
In Übereinstimmung mit der Europäischen Richtlinie über Elektro- und Elektronik-Altgeräte, Akkumulatoren und Batterien, verbrauchte Akkumulatoren und Batterien sowie ihrer Anpassung an nationales Recht sollten Elektro-Altgeräte, Batterien und Akkumulatoren gemäß den Umweltschutzbestimmungen getrennt gelagert und zu einer getrennten Sammelstelle für Siedlungsabfälle geliefert werden.
Dies wird durch das am Gerät angebrachte Symbol der durchgestrichenen Abfalltonne auf Rädern angezeigt.

Vorgesehene Verwendung

Das Werkzeug ist für das Absaugen von Trockenstaub vorgesehen. Das Werkzeug eignet sich für kommerziellen Einsatz z. B. in Hotels, Schulen, Krankenhäusern, Fabriken, Läden, Büros und Mietunternehmen.

Geräusch

Typischer A-bewerteter Geräuschpegel ermittelt gemäß 60335-2-69:

Schalldruckpegel (L_{pA}): 72 dB (A)

Messunsicherheit (K): 2,5 dB (A)

Der Geräuschpegel kann während des Betriebs 80 dB (A) überschreiten.

HINWEIS: Der (Die) angegebene(n) Schallemissionswert(e) wurde(n) im Einklang mit der Standardprüfmethode gemessen und kann (können) für den Vergleich zwischen Werkzeugen herangezogen werden.

HINWEIS: Der (Die) angegebene(n) Schallemissionswert(e) kann (können) auch für eine Vorbewertung des Gefährdungsgrads verwendet werden.

⚠️ WARNUNG: Einen Gehörschutz tragen.

⚠️ WARNUNG: Die Schallemission während der tatsächlichen Benutzung des Elektrowerkzeugs kann je nach der Benutzungsweise des Werkzeugs, und speziell je nach der Art des bearbeiteten Werkstücks, von dem (den) angegebenen Wert(en) abweichen.

⚠️ WARNUNG: Identifizieren Sie Sicherheitsmaßnahmen zum Schutz des Benutzers anhand einer Schätzung des Gefährdungsgrads unter den tatsächlichen Benutzungsbedingungen (unter Berücksichtigung aller Phasen des Arbeitszyklus, wie z. B. Ausschalt- und Leerlaufzeiten des Werkzeugs zusätzlich zur Betriebszeit).

Schwingungen

Schwingungsgesamtwert (Drei-Achsen-Vektorsumme) ermittelt gemäß 60335-2-69:

Arbeitsmodus: Schneiden von Brettern

Schwingungsemission (a_{h1}): 2,5 m/s² oder weniger
Messunsicherheit (K): 1,5 m/s²

HINWEIS: Der (Die) angegebene(n) Vibrationsgesamtwert(e) wurde(n) im Einklang mit der Standardprüfmethode gemessen und kann (können) für den Vergleich zwischen Werkzeugen herangezogen werden.

HINWEIS: Der (Die) angegebene(n) Vibrationsgesamtwert(e) kann (können) auch für eine Vorbewertung des Gefährdungsgrads verwendet werden.

⚠️ WARNUNG: Die Vibrationsemission während der tatsächlichen Benutzung des Elektrowerkzeugs kann je nach der Benutzungsweise des Werkzeugs, und speziell je nach der Art des bearbeiteten Werkstücks, von dem (den) angegebenen Emissionswert(en) abweichen.

⚠️ WARNUNG: Identifizieren Sie Sicherheitsmaßnahmen zum Schutz des Benutzers anhand einer Schätzung des Gefährdungsgrads unter den tatsächlichen Benutzungsbedingungen (unter Berücksichtigung aller Phasen des Arbeitszyklus, wie z. B. Ausschalt- und Leerlaufzeiten des Werkzeugs zusätzlich zur Betriebszeit).

EG-Konformitätserklärung

Nur für europäische Länder

Die EG-Konformitätserklärung ist als Anhang A in dieser Bedienungsanleitung enthalten.

SICHERHEITSWARNUNGEN

Sicherheitswarnungen für Akku-Sauggerät

⚠️ WARNUNG: WICHTIG! Alle Sicherheitswarnungen und Anweisungen **VOR GEBRAUCH AUFMERKSAM LESEN**. Eine Missachtung der Warnungen und Anweisungen kann zu einem elektrischen Schlag, Brand und/oder schweren Verletzungen führen.

1. Stellen Sie vor dem Gebrauch sicher, dass dieses Sauggerät nur von Personen benutzt wird, die im Gebrauch dieses Sauggerätes hinreichend unterrichtet worden sind.
2. Benutzen Sie das Sauggerät nicht ohne den Filter. Ersetzen Sie einen beschädigten Filter unverzüglich.
3. Versuchen Sie nicht, brennbare Materialien, Feuerwerk, brennende Zigaretten, heiße Asche, heiße Metallspäne, scharfe Gegenstände, wie etwa Rasierklingen, Nadeln, Glasscherben oder dergleichen aufzusaugen.
4. **BENUTZEN SIE DAS SAUGGERÄT NIEMALS IN DER NÄHE VON BENZIN, GAS, LACK, KLEBSTOFFEN ODER ANDEREN HOCH EXPLOSIVEN SUBSTANZEN.** Der Schalter erzeugt Funken beim Ein- und Ausschalten. Ebenso der Motorkollektor während des Betriebs. Es kann zu einer gefährlichen Explosion kommen.
5. Dieser Sauger ist nicht zum Aufsaugen giftigen Staubs geeignet.
6. Saugen Sie niemals giftige, krebserregende, brennbare oder andere Gefahrstoffe wie Asbest, Arsen, Barium, Beryllium, Blei, Pestizide oder sonstige gesundheitsgefährdende Materialien auf.
7. Benutzen Sie das Sauggerät niemals im Freien bei Regen.
8. Für Finnland: Diese Maschine darf nicht im Freien bei niedrigen Temperaturen benutzt werden.
9. Benutzen Sie das Sauggerät nicht in der Nähe von Wärmequellen (Öfen usw.).
10. Blockieren Sie die Kühlluftöffnungen nicht. Diese Öffnungen gestatten eine Kühlung des Motors. Blockierung ist sorgfältig zu vermeiden, weil sonst der Motor wegen mangelnder Belüftung überhitzt.
11. Achten Sie stets auf sicheren Stand und gute Balance.
12. Vermeiden Sie Knicken, Ziehen oder Zertreten des Schlauchs.
13. Stellen Sie das Sauggerät sofort ab, wenn Sie während des Betriebs eine Leistungsverminderung oder etwas Ungewöhnliches bemerken.
14. **AKKU ABTRENNEN.** Bei Nichtgebrauch, vor der Wartung und beim Wechseln von Zubehör.
15. Reinigen und warten Sie das Sauggerät sofort nach jedem Gebrauch, um es in tadellosem Betriebszustand zu halten.
16. **SAUGGERÄT SORGFÄLTIG WARTEN.** Halten Sie das Sauggerät für bessere und sicherere Leistung sauber. Befolgen Sie die Anweisungen zum Auswechseln von Zubehör. Halten Sie die Handgriffe trocken, sauber und frei von Öl und Fett.
17. **GERÄT AUF BESCHÄDIGTE TEILE ÜBERPRÜFEN.** Bevor Sie das Sauggerät weiter benutzen, sollten Sie beschädigte Schutzvorrichtungen und Teile sorgfältig auf ihre Betriebsfähigkeit und Funktionstüchtigkeit hin überprüfen. Überprüfen Sie das Gerät auf Ausrichtung und Klemmen beweglicher Teile, Beschädigung von Teilen, Befestigungszustand und sonstige Mängel von Teilen, die seinen Betrieb beeinträchtigen können. Beschädigte Schutzvorrichtungen oder Teile sollten von einem autorisierten Service-Center ordnungsgemäß repariert oder ausgetauscht werden, wenn nicht anders in dieser Bedienungsanleitung angegeben. Lassen Sie defekte Schalter von einem autorisierten Service-Center auswechseln. Benutzen Sie das Sauggerät nicht, wenn es sich nicht mit dem Schalter ein- und ausschalten lässt.
18. **ERSATZTEILE.** Verwenden Sie bei der Wartung nur identische Ersatzteile.
19. **UNBENUTZTES SAUGGERÄT LAGERN.** Bei Nichtgebrauch sollte das Sauggerät in einem Innenraum gelagert werden.
20. Behandeln Sie Ihr Sauggerät mit Sorgfalt. Grobe Behandlung kann eine Beschädigung des Sauggerätes verursachen, selbst wenn es noch so robust gebaut ist.
21. Versuchen Sie nicht, die Außen- oder Innenseite mit Waschbenzin, Verdüner oder Reinigungschemikalien zu reinigen. Dadurch können Risse und Verfärbung verursacht werden.
22. Benutzen Sie das Sauggerät nicht in einem geschlossenen Raum, wo brennbare, explosive oder giftige Dämpfe von Lack auf Ölbasis, Lackverdüner, Benzin, bestimmten Mottenschutzmitteln usw. abgegeben werden, oder in Bereichen, wo brennbarer Staub vorhanden ist.
23. **Betreiben Sie das Sauggerät nicht, wenn Sie unter dem Einfluss von Medikamenten oder Alkohol stehen.**
24. Als Grundregel der Sicherheit sollten Sie stets eine Schutzbrille oder eine Sicherheitsbrille mit Seitenschützern verwenden.
25. Verwenden Sie eine Staubmaske bei staubigen Arbeitsbedingungen.
26. Diese Maschine sollte nicht von Personen (einschließlich Kindern) mit reduzierten körperlichen, sensorischen oder geistigen Fähigkeiten oder mangelnder Erfahrung und Kenntnis benutzt werden.
27. Kinder sollten beaufsichtigt werden, um sicherzugehen, dass sie nicht mit dem Sauggerät spielen.
28. Fassen Sie Akku(s) und den Staubsauger niemals mit nassen Händen an.
29. Lassen Sie bei der Reinigung auf Treppen äußerste Vorsicht walten.

Wichtige Sicherheitsanweisungen für Akku

30. **Benutzen Sie das Sauggerät nicht als Hocker oder Werkbank. Anderenfalls kann die Maschine herunterfallen und Personenschäden verursachen.**

Gebrauch und Pflege von Akkuwerkzeugen

1. **Laden Sie den Akku nur mit dem vom Hersteller vorgeschriebenen Ladegerät.** Ein Ladegerät, das für einen Akkutyp geeignet ist, kann eine Brandgefahr darstellen, wenn es mit einem anderen Akku verwendet wird.
2. **Benutzen Sie Elektrowerkzeuge nur mit den ausdrücklich vorgeschriebenen Akkus.** Bei Verwendung irgendwelcher anderer Akkus besteht Verletzungs- und Brandgefahr.
3. **Halten Sie den Akku bei Nichtgebrauch von anderen Metallgegenständen, wie z. B. Büroklammern, Münzen, Schlüsseln, Nägeln, Schrauben oder anderen kleinen Metallgegenständen, fern, welche die Kontakte kurzschließen können.** Kurzschließen der Akkukontakte kann Verbrennungen oder einen Brand verursachen.
4. **Bei Missbrauch kann Flüssigkeit aus dem Akku austreten. Vermeiden Sie Kontakt mit dieser Flüssigkeit. Falls Sie versehentlich mit der Flüssigkeit in Berührung kommen, spülen Sie die betroffenen Stellen mit Wasser ab. Falls die Flüssigkeit in die Augen gelangt, suchen Sie zusätzlich ärztliche Hilfe auf.** Die vom Akku austretende Flüssigkeit kann Hautreizungen oder Verätzungen verursachen.
5. **Verwenden Sie keinen Akku und auch kein Werkzeug, der (das) beschädigt oder modifiziert ist.** Beschädigte oder modifizierte Akkus können unvorhersehbares Verhalten zeigen, das zu einem Brand, einer Explosion oder Verletzungsgefahr führen kann.
6. **Setzen Sie einen Akku oder ein Werkzeug nicht Feuer oder übermäßigen Temperaturen aus.** Bei Einwirkung von Feuer oder Temperaturen über 130 °C kann es zu einer Explosion kommen.
7. **Befolgen Sie alle Ladeanweisungen, und laden Sie den Akku bzw. das Werkzeug nicht außerhalb des in den Anweisungen angegebenen Temperaturbereichs.** Wird der Ladevorgang unsachgemäß oder bei Temperaturen außerhalb des angegebenen Bereichs durchgeführt, kann es zu einer Beschädigung des Akkus und erhöhter Brandgefahr kommen.
8. **Verwenden Sie keine verkabelte Stromversorgung, wie z. B. einen Akku-Adapter oder eine rückentragbare Akku-Bank, mit diesem Werkzeug.** Anderenfalls kann das Kabel einer solchen Stromversorgung den Betrieb behindern und Personenschäden verursachen.

Wartung

1. **Lassen Sie Ihr Elektrowerkzeug nur unter Verwendung identischer Ersatzteile von einem qualifizierten Wartungstechniker warten.** Dadurch wird die Aufrechterhaltung der Sicherheit des Elektrowerkzeugs gewährleistet.
2. **Befolgen Sie die Anweisungen für die Schmierung und den Austausch von Zubehör.**
3. **Halten Sie Griffe trocken, sauber und frei von Öl und Fett.**

1. **Lesen Sie vor der Benutzung des Akkus alle Anweisungen und Warnhinweise, die an (1) Ladegerät, (2) Akku und (3) Akkuwerkzeug angebracht sind.**
2. **Unterlassen Sie Zerlegen oder Manipulieren des Akkus.** Es kann sonst zu einem Brand, übermäßiger Hitzeentwicklung oder einer Explosion kommen.
3. **Falls die Betriebszeit beträchtlich kürzer geworden ist, stellen Sie den Betrieb sofort ein. Anderenfalls besteht die Gefahr von Überhitzung, möglichen Verbrennungen und sogar einer Explosion.**
4. **Falls Elektrolyt in Ihre Augen gelangt, waschen Sie sie mit sauberem Wasser aus, und begeben Sie sich unverzüglich in ärztliche Behandlung. Anderenfalls können Sie Ihre Sehkraft verlieren.**
5. **Der Akku darf nicht kurzgeschlossen werden:**
 - (1) **Die Kontakte dürfen nicht mit leitfähigem Material berührt werden.**
 - (2) **Lagern Sie den Akku nicht in einem Behälter zusammen mit anderen Metallgegenständen, wie z. B. Nägel, Münzen usw.**
 - (3) **Setzen Sie den Akku weder Wasser noch Regen aus.****Ein Kurzschluss des Akkus verursacht starken Stromfluss, der Überhitzung, mögliche Verbrennungen und einen Defekt zur Folge haben kann.**
6. **Lagern und benutzen Sie das Werkzeug und den Akku nicht an Orten, an denen die Temperatur 50 °C erreichen oder überschreiten kann.**
7. **Versuchen Sie niemals, den Akku zu verbrennen, selbst wenn er stark beschädigt oder vollkommen verbraucht ist. Der Akku kann im Feuer explodieren.**
8. **Unterlassen Sie Nageln, Schneiden, Zerquetschen, Werfen, Fallenlassen des Akkus oder Schlagen des Akkus mit einem harten Gegenstand.** Eine solche Handlung kann zu einem Brand, übermäßiger Hitzeentwicklung oder einer Explosion führen.
9. **Benutzen Sie keine beschädigten Akkus.**
10. **Die enthaltenen Lithium-Ionen-Akkus unterliegen den Anforderungen der Gefahrgut-Gesetzgebung.**

Für kommerzielle Transporte, z. B. durch Dritte oder Spediteure, müssen besondere Anforderungen zu Verpackung und Etikettierung beachtet werden. Zur Vorbereitung des zu transportierenden Artikels ist eine Beratung durch einen Experten für Gefahrgut erforderlich. Bitte beachten Sie möglicherweise ausführlichere nationale Vorschriften. Überprüfen oder verdecken Sie offene Kontakte, und verpacken Sie den Akku so, dass er sich in der Verpackung nicht umher bewegen kann.
11. **Entfernen Sie den Akku zum Entsorgen vom Werkzeug, und entsorgen Sie ihn an einem sicheren Ort. Befolgen Sie die örtlichen Vorschriften bezüglich der Entsorgung von Akkus.**

12. **Verwenden Sie die Akkus nur mit den von Makita angegebenen Produkten.** Das Einsetzen der Akkus in nicht konforme Produkte kann zu einem Brand, übermäßiger Hitzebildung, einer Explosion oder Auslaufen von Elektrolyt führen.
13. **Soll das Werkzeug längere Zeit nicht benutzt werden, muss der Akku vom Werkzeug entfernt werden.**
14. **Bei und nach dem Gebrauch kann der Akku heiß werden, was Verbrennungen oder Niedertemperaturverbrennungen verursachen kann. Beachten Sie die Handhabung von heißen Akkus.**
15. **Berühren Sie nicht den Anschlusskontakt des Werkzeugs unmittelbar nach dem Gebrauch, da er heiß genug werden kann, um Verbrennungen zu verursachen.**
16. **Achten Sie darauf, dass sich keine Späne, Staub oder Schmutz in den Anschlusskontakten, Löchern und Nuten des Akkus absetzen.** Es könnte sonst zu Erhitzung, Brandauslösung, Bersten und Funktionsstörungen des Werkzeugs oder des Akkus kommen, was zu Verbrennungen oder Personenschäden führen kann.
17. **Wenn das Werkzeug den Einsatz in der Nähe einer Hochspannungs-Stromleitung nicht unterstützt, benutzen Sie den Akku nicht in der Nähe einer Hochspannungs-Stromleitung.** Dies kann zu einer Funktionsstörung oder Betriebsstörung des Werkzeugs oder des Akkus führen.
18. **Halten Sie die Batterie von Kindern fern.**

DIESE ANWEISUNGEN AUFBEWAHREN.

⚠ VORSICHT: Verwenden Sie nur Original-Makita-Akkus. Die Verwendung von Nicht-Original-Makita-Akkus oder von Akkus, die abgeändert worden sind, kann zum Bersten des Akkus und daraus resultierenden Bränden, Personenschäden und Beschädigung führen. Außerdem wird dadurch die Makita-Garantie für das Makita-Werkzeug und -Ladegerät ungültig.

Hinweise zur Aufrechterhaltung der maximalen Akku-Nutzungsdauer

1. **Laden Sie den Akku, bevor er vollkommen erschöpft ist. Schalten Sie das Werkzeug stets aus, und laden Sie den Akku, wenn Sie ein Nachlassen der Werkzeugleistung feststellen.**
2. **Unterlassen Sie erneutes Laden eines voll aufgeladenen Akkus. Überladen führt zu einer Verkürzung der Nutzungsdauer des Akkus.**
3. **Laden Sie den Akku bei Raumtemperatur zwischen 10 – 40 °C. Lassen Sie einen heißen Akku abkühlen, bevor Sie ihn laden.**
4. **Wenn Sie den Akku nicht benutzen, nehmen Sie ihn vom Werkzeug oder Ladegerät ab.**
5. **Der Akku muss geladen werden, wenn er lange Zeit (länger als sechs Monate) nicht benutzt wird.**

FUNKTIONSBE-SCHREIBUNG

⚠ VORSICHT: Vergewissern Sie sich vor der Durchführung von Einstellungen oder Funktionsprüfungen des Gerätes stets, dass das Gerät ausgeschaltet und der Akku abgenommen ist.

Anbringen und Abnehmen des Akkus

⚠ VORSICHT: Schalten Sie das Werkzeug stets aus, bevor Sie den Akku anbringen oder abnehmen.

⚠ VORSICHT: Halten Sie das Werkzeug und den Akku beim Anbringen oder Abnehmen des Akkus sicher fest. Wenn Sie das Werkzeug und den Akku nicht sicher festhalten, können sie Ihnen aus der Hand rutschen, was zu einer Beschädigung des Werkzeugs und des Akkus und zu Körperverletzungen führen kann.

► **Abb.1:** 1. Rote Anzeige 2. Knopf 3. Akku

Ziehen Sie den Akku zum Abnehmen vom Werkzeug ab, während Sie den Knopf an der Vorderseite des Akkus verschieben.

Richten Sie zum Anbringen des Akkus dessen Führungsfeder auf die Nut im Gehäuse aus, und schieben Sie den Akku hinein. Schieben Sie ihn vollständig ein, bis er mit einem leisen Klicken einrastet. Wenn Sie die rote Anzeige sehen können, wie in der Abbildung gezeigt, ist der Akku nicht vollständig verriegelt.

⚠ VORSICHT: Schieben Sie den Akku stets bis zum Anschlag ein, bis die rote Anzeige nicht mehr sichtbar ist. Anderenfalls kann er aus dem Werkzeug herausfallen und Sie oder umstehende Personen verletzen.

⚠ VORSICHT: Unterlassen Sie Gewaltanwendung beim Anbringen des Akkus. Falls der Akku nicht reibungslos hineingleitet, ist er nicht richtig ausgerichtet.

Anzeigen der Akku-Restkapazität

Drücken Sie die Prüftaste am Akku, um die Akku-Restkapazität anzuzeigen. Die Anzeigelampen leuchten wenige Sekunden lang auf.

► **Abb.2:** 1. Anzeigelampen 2. Prüftaste

Anzeigelampen			Restkapazität
Erleuchtet	Aus	Blinkend	
			75% bis 100%
			50% bis 75%
			25% bis 50%
			0% bis 25%
			Den Akku aufladen.
			Möglicherweise liegt eine Funktionsstörung im Akku vor.

HINWEIS: Abhängig von den Benutzungsbedingungen und der Umgebungstemperatur kann die Anzeige geringfügig von der tatsächlichen Kapazität abweichen.

HINWEIS: Die erste (äußerste linke) Anzeigelampe blinkt, wenn das Akku-Schutzsystem aktiv ist.

Anzeigen der Akku-Restkapazität

► **Abb.3:** 1. Akku-Anzeige 2. Taste

Drücken Sie die Taste , um die Akku-Restkapazität anzuzeigen.

Status der Akku-Anzeige			Akku-Restkapazität
Ein	Aus	Blinkend	
			50% bis 100%
			20% bis 50%
			0% bis 20%
			Akku aufladen

Geräte-/Akku-Schutzsystem

Das Gerät ist mit einem Geräte-/Akku-Schutzsystem ausgestattet. Dieses System schaltet die Stromversorgung des Motors automatisch ab, um die Lebensdauer von Gerät und Akku zu verlängern. In dieser Situation leuchtet die Akku-Anzeige auf, wie in der folgenden Tabelle angegeben.

Status der Akku-Anzeige			Status
Ein	Aus	Blinkend	
			Überlastschutz (Akku)/Überhitzungsschutz (Akku)/Überentladungsschutz
			Überhitzungsschutz (Gerät)

Das Gerät bleibt während des Betriebs automatisch stehen, und die LED-Leuchte erlischt, wenn das Gerät oder der Akku einer der folgenden Bedingungen unterliegt:

Überlastschutz

Wird das Gerät/der Akku in einer Weise betrieben, die eine ungewöhnlich hohe Stromaufnahme bewirkt, bleibt das Gerät automatisch stehen. Schalten Sie in dieser Situation das Gerät aus, und brechen Sie die Anwendung ab, die eine Überlastung des Gerätes verursacht hat. Schalten Sie dann das Gerät wieder ein, um es neu zu starten.

Überhitzungsschutz

Wenn das Gerät/der Akku überhitzt wird, bleibt das Gerät automatisch stehen. Lassen Sie in dieser Situation das Gerät/den Akku abkühlen, bevor Sie das Gerät wieder einschalten.

Überentladungsschutz

Wenn die Akkukapazität niedrig wird, bleibt das Gerät automatisch stehen. Falls das Produkt trotz Betätigung der Schalter nicht funktioniert, entfernen Sie die Akkus vom Gerät, und laden Sie sie auf.

Schutz gegen andere Ursachen

Das Schutzsystem ist auch für andere Ursachen ausgelegt, die eine Beschädigung des Gerätes verursachen könnten, und ermöglicht, dass das Gerät automatisch stehen bleibt. Führen Sie alle folgenden Schritte aus, um die Ursachen zu beseitigen, wenn das Gerät vorübergehend zum Stillstand gekommen ist oder im Betrieb stehen geblieben ist.

1. Schalten Sie das Gerät aus und dann wieder ein, um es neu zu starten.
2. Laden Sie den/die Akku(s) auf oder tauschen Sie ihn/sie gegen einen aufgeladenen Akku/aufgeladene Akkus aus.
3. Lassen Sie das Gerät und den/die Akku(s) abkühlen.

Falls die Wiederherstellung des Schutzsystems keine Besserung bringt, wenden Sie sich an Ihre lokale Makita-Kundendienststelle.

Einstellen der Gurte

Die Straffheit der Schultergurte und des oberen und unteren Gurts kann eingestellt werden. Stecken Sie Ihre Arme zuerst durch die Schultergurte, und ziehen Sie dann den unteren und oberen Gurt straff. Zum Straffen ziehen Sie das Ende des Riemens, wie dargestellt. Zum Lockern ziehen Sie das Ende der Schnalle nach oben.

Unterer Gurt

► **Abb.4:** 1. Riemen 2. Schnalle

Schultergurte

► **Abb.5:** 1. Riemen 2. Schnalle

Oberer Gurt

► **Abb.6:** 1. Riemen 2. Schnalle

Tragegriff

⚠ VORSICHT: Verwenden Sie die Aufhängungs-/Montageteile nur für ihre vorgesehenen Zwecke. Die Verwendung für nicht vorgesehene Zwecke kann einen Unfall oder Personenschäden verursachen.

Fassen Sie stets den Tragegriff zur Handhabung des Sauggeräte-Hauptteils.





► **Abb.7:** 1. Tragegriff

Schalterfunktion

► **Abb.8:** 1. Saugkraft-Umschalttaste 2. EIN/AUS-Taste

Drücken Sie zum Einschalten des Staubsaugers einfach die EIN/AUS-Taste. Drücken Sie zum Ausschalten die EIN/AUS-Taste erneut.

Durch Drücken der Saugkraft-Umschalttaste können Sie die Saugkraft des Sauggerätes in vier Stufen umschalten. Mit jedem Drücken dieser Taste werden die Modi 1 bis 4 in einem Zyklus wiederholt.



Stufe	Anzeige	Modus
1		Leisemodus
2		Normaldrehzahlmodus
3		Hochdrehzahlmodus
4		Maximaldrehzahlmodus

HINWEIS: Sie können die Saugkraft vor dem Einschalten des Staubsaugers ändern.

HINWEIS: Der Staubsauger beginnt den Betrieb mit der gleichen Saugkraft wie beim letzten Betrieb.

HINWEIS: Falls Sie den Akku unmittelbar nach dem Ausschalten des Gerätes entfernen, während der Motor sich dreht, kann es sein, dass das Sauggerät den Betrieb nicht mit der gleichen Saugkraft wie beim letzten Betrieb beginnt.

LED-Leuchte

Eine LED-Leuchte ist in den Kopf der Schalterbox eingebaut, um die Bedienung an dunklen Orten zu erleichtern. Halten Sie die Taste  gedrückt, um die Leuchte einzuschalten. Zum Ausschalten halten Sie die Taste  erneut gedrückt.

► **Abb.9**

⚠ VORSICHT: Blicken Sie nicht direkt in die Lampe oder die Lichtquelle. Richten Sie das Licht niemals auf die Augen anderer Personen.

HINWEIS: Die LED-Leuchte wird automatisch ausgeschaltet, wenn das Sauggerät länger als 10 Minuten nicht bedient wird.

Schlauchband

Das Schlauchband kann zur Sicherung des Schlauchs oder der freien Düse verwendet werden. Um den Schlauch am Sauggeräte-Hauptteil zu sichern, führen Sie das Schlauchband durch den Schlitz am Hauptteil. Das Schlauchband kann auf beiden Seiten angebracht werden.

► **Abb.10:** 1. Schlauchband 2. Schlitz 3. Schlauch

Die Schlaufe am unteren Gurt kann zum Tragen von Düsen verwendet werden, wie dargestellt.

► **Abb.11:** 1. Schlaufe 2. Düsen

Schlauchhaken

Wenn Sie den Betrieb unterbrechen, kann der Haken an der gebogenen Rohreinheit zum Aufhängen des Saugrohrs am unteren Gurt verwendet werden.

► **Abb.12:** 1. Haken 2. Unterer Gurt

MONTAGE

⚠ VORSICHT: Vergewissern Sie sich vor der Ausführung von Arbeiten am Gerät stets, dass das Gerät ausgeschaltet und der Akku abgenommen ist.

Montieren des Schlauchs

Führen Sie die Schlauchmanschette in den Sauggeräte-Hauptteil ein, und drehen Sie sie im Uhrzeigersinn.

► **Abb.13:** 1. Schlauchmanschette
2. Sauggeräte-Hauptteil

Anbringen der gebogenen Rohreinheit

Sonderzubehör

HINWEIS: Sie brauchen dieses Verfahren nicht anzuwenden, wenn bei Ihrem Modell die gebogene Rohreinheit am Schlauch angebracht ist.

HINWEIS: Es gibt zwei Arten von gebogener Rohreinheit; die eine für das Klemmknopf-Verlängerungsrohr und die andere für das Klemmring-Verlängerungsrohr. Wenn Sie die gebogene Rohreinheit vorbereiten, wählen Sie diejenige für Ihren gewünschten Verlängerungsrohrtyp.

Die gebogene Rohreinheit wird verwendet, um das Verlängerungsrohr oder die Düse für Staubsaugen an dieses Produkt anzuschließen.

Wenn Sie dieses Produkt als Sauggerät benutzen wollen, bringen Sie die gebogene Rohreinheit am Schlauch an.

Um sie anzubringen, schrauben Sie die Frontmanschette vom Schlauch ab, und befestigen Sie die Manschette der gebogenen Rohreinheit am Schlauch.

Um sie abzunehmen, lösen Sie die Manschette der gebogenen Rohreinheit vom Schlauch.

► **Abb.14:** 1. Schlauch 2. Gebogene Rohreinheit 3. Manschette

Zusammenbauen von Düse und Saugrohr

Sonderzubehör

HINWEIS: Die Art der Düse und des Saugrohrs, die im Lieferumfang des Produkts enthalten sind, hängt vom jeweiligen Land ab. In einigen Ländern sind Düse und Saugrohr nicht im Lieferumfang enthalten.

1. Führen Sie die Düse bei gleichzeitigem Drehen in das Verlängerungsrohr ein.

► **Abb.15:** 1. Verlängerungsrohr 2. Freie Düse 3. T-Düse 4. T-Düse (schmal)

HINWEIS: Durch Drehen der Düse beim Einführen kann die Düse sicher am Verlängerungsrohr angebracht werden.

HINWEIS: Für das Modell mit ø38-mm-Schlauch und Frontmanschette 38 bringen Sie die mitgelieferte Düse am gebogenen Aluminiumrohr / geraden Aluminiumrohr an.

2. Folgen Sie je nach Art des Verlängerungsrohrs den nachstehenden Verfahren:

HINWEIS: Das Klemmknopf-Verlängerungsrohr und das Klemmring-Verlängerungsrohr sind nicht miteinander kompatibel. Wenn Sie das Klemmknopf-Verlängerungsrohr gegen das Klemmring-Verlängerungsrohr oder umgekehrt austauschen wollen, müssen Sie auch die gebogene Rohreinheit austauschen.

Für das Klemmknopf-Verlängerungsrohr

Schultern Sie den Sauggeräte-Hauptteil, und führen Sie dann das Verlängerungsrohr in die gebogene Rohreinheit ein, bis sie mit einem Klicken einrastet. Zum Trennen ziehen Sie das Verlängerungsrohr bei gleichzeitigem Drücken des Knopfes heraus.

► **Abb.16:** 1. Gebogene Rohreinheit 2. Knopf 3. Klemmknopf-Verlängerungsrohr

Die Länge des Saugrohrs ist einstellbar.

Stellen Sie die Saugrohrlänge ein, während Sie den Klemmknopf drücken. Beim Loslassen des Klemmknopfes wird die Länge verriegelt.

► **Abb.17:** 1. Klemmknopf

Für das Klemmring-Verlängerungsrohr

Schultern Sie den Sauggeräte-Hauptteil, und führen Sie dann das Verlängerungsrohr bei gleichzeitigem Drehen in die gebogene Rohreinheit ein. Zum Trennen ziehen Sie es bei gleichzeitigem Drehen heraus.

► **Abb.18:** 1. Gebogene Rohreinheit 2. Klemmring-Verlängerungsrohr 3. Freie Düse

HINWEIS: Die freie Düse kann ohne Rohrverriegelung direkt an der gebogenen Rohreinheit angebracht werden.

Die Länge des Saugrohrs ist einstellbar.

Lösen Sie den Ring am Saugrohr, und stellen Sie die Länge des Saugrohrs ein. Ziehen Sie den Ring an der gewünschten Länge fest.

► **Abb.19:** 1. Ring

Für das gebogene Aluminiumrohr/gerade Aluminiumrohr

(Nur für das Modell mit ø38-mm-Schlauch und Frontmanschette 38)

Schultern Sie den Sauggeräte-Hauptteil, und führen Sie dann das Rohr bei gleichzeitigem Drehen in die Frontmanschette ein. Zum Trennen ziehen Sie es bei gleichzeitigem Drehen heraus.

► **Abb.20:** 1. Frontmanschette 38 2. Gebogenes Aluminiumrohr 3. Gerades Aluminiumrohr 4. Düse

Für die zwei geraden Aluminiumrohre



Schultern Sie den Sauggeräte-Hauptteil, und führen Sie dann die Rohre bei gleichzeitigem Drehen ein. Zum Trennen ziehen Sie es bei gleichzeitigem Drehen heraus.

► **Abb.21:** 1. Gebogene Rohreinheit 2. Gerades Aluminiumrohr 1 3. Gerades Aluminiumrohr 2

Anschließen des Werkzeugs

HINWEIS: Falls die gebogene Rohreinheit am Schlauch angebracht ist, entfernen Sie sie vorher.

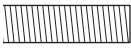
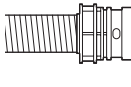
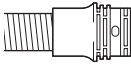
Um ein Werkzeug an das Sauggerät anzuschließen, sind der dedizierte Schlauch und/oder zusätzliche Teile erforderlich. Je nach Ihrem Sauggerätemodell müssen Sie eventuell den Schlauch austauschen und/oder zusätzliche Teile vorbereiten. Einzelheiten dazu in der nachstehenden Tabelle.

Durchmesser des mitgelieferten Schlauchs	Schlauchentyp	Aktion
ø28 mm	 ohne Teil	Bringen Sie die Frontmanschette an.
	 mit Schnappverschlussteil	Ersetzen Sie das Schlauchende (Schnappverschluss) durch die Frontmanschette. Das Schlauchende kann durch Drehen entgegen dem Uhrzeigersinn abgenommen werden.
ø32 mm	 mit Schnappverschlussteil	Ersetzen Sie den Schlauch durch einen für Staubabsaugung (ø28 mm, mit Frontmanschette).
ø38 mm	 mit Schnappverschlussteil	Ersetzen Sie den Schlauch durch einen für Staubabsaugung (ø28 mm, mit Frontmanschette).
	 mit Frontmanschette 38	Bringen Sie die Verbindungsmuffe 22-38 oder die Frontmanschette 24 an.

HINWEIS: Verwenden Sie stets eine geeignete Frontmanschette. Wenn Sie die Frontmanschette 24 benutzen, stecken Sie sie auf die mit dem Schlauch verbundene Frontmanschette 22.

- **Abb.22:** 1. Frontmanschette 22
2. Frontmanschette 24

Bei Verwendung des ø28-mm-Staubsaugschlauchs

1. Bringen Sie die Frontmanschette an dem Schlauch für Staubabsaugung an. Vergewissern Sie sich beim Anschließen der Frontmanschette, dass sie sicher auf den Schlauch geschraubt ist.
2. Verbinden Sie die Frontmanschette mit dem Absaugstutzen des Werkzeugs.
► **Abb.23:** 1. Frontmanschette 2. Absaugstutzen 3. Schlauch

Die Frontmanschette kann durch Drehen entgegen dem Uhrzeigersinn gelöst werden, während der Schlauch festgehalten wird.

Bei Verwendung des ø38-mm-Schlauchs mit Frontmanschette 38

1. Führen Sie die Verbindungsmuffe oder die Frontmanschette bei gleichzeitigem Drehen je nach dem anzuschließenden Werkzeug in den Einlassteil des Schlauchs ein.
2. Verbinden Sie die Frontmanschette mit dem Absaugstutzen des Werkzeugs.
► **Abb.24:** 1. Verbindungsmuffe 2. Frontmanschette 3. Absaugstutzen 4. Schlauch

Um die Verbindungsmuffe und die Frontmanschette zu entfernen, wenden Sie das Montageverfahren umgekehrt an.

Installieren von Filterbeutel/ Staub sack

Sonderzubehör

⚠ VORSICHT: Verwenden Sie keinen beschädigten Filterbeutel. Verwenden Sie das Sauggerät stets mit ordnungsgemäß montiertem Filterbeutel. Anderenfalls können aufgesaugter Staub oder Partikel vom Sauggerät entweichen und die Atemwege des Bedieners angreifen.

ANMERKUNG: Wenn der Filterbeutel bereits voll ist, wechseln Sie ihn gegen einen neuen aus. Wenn der Staub sack bereits voll ist, leeren Sie ihn. Fortgesetzter Gebrauch mit vollem Filterbeutel/ Staub sack führt zu reduzierter Saugkraft.

ANMERKUNG: Um Eindringen von Staub in den Motor zu verhindern:

- Vergewissern Sie sich vor der Benutzung stets, dass der Filterbeutel/Staub sack eingesetzt ist.
- Verwenden Sie keinen beschädigten oder zerrissenen Beutel.

Anderenfalls kann der Motor beschädigt werden.

ANMERKUNG: Unterlassen Sie Falten des Kartons an seiner Öffnung, wenn Sie den Filterbeutel/Staub sack einsetzen.

ANMERKUNG: Der Filterbeutel/Staub sack für das Sauggerät ist ein wichtiges Teil zur Aufrechterhaltung der Geräteleistung. Die Verwendung eines nicht originalen Filterbeutels/ Staub sacks kann Rauchbildung oder Entflammung verursachen.

HINWEIS: Wenn der Filterbeutel/Staubsaack nicht im Staubsauger eingesetzt ist, lässt sich die Frontabdeckung nicht vollständig schließen.

► **Abb.25**

1. Entriegeln Sie den Hebel, und öffnen Sie den Staubboxdeckel.

► **Abb.26:** 1. Hebel 2. Staubboxdeckel

2. Führen Sie den Filterbeutel in den Schlitz an der Oberseite des Raums ein, wie dargestellt.

► **Abb.27:** 1. Schlitz 2. Filterbeutel

Wenn Sie den Staubsaack verwenden, führen Sie den Rand des Staubsaacks in den Schlitz ein.

► **Abb.28:** 1. Schlitz 2. Rand 3. Staubsaack

3. Richten Sie die Öffnung des Filterbeutels auf die Schlauchmanschette aus, und schieben Sie den Kartenteil bis zum Anschlag. Vergewissern Sie sich, dass der Gummiring am Filterbeutel über der Randlippe der Schlauchmanschette liegt.

► **Abb.29:** 1. Gummiring am Filterbeutel 2. Randlippe an Schlauchmanschette 3. Kartenteil des Filterbeutels 4. Schlauchmanschette

4. Verriegeln Sie den Staubboxdeckel unbedingt.

⚠ VORSICHT: Achten Sie beim Einhaken der Klinke und beim Schließen des Staubboxdeckels darauf, dass Sie Ihre Finger nicht einklemmen.

BETRIEB

⚠ WARNUNG: Die Bediener müssen im Gebrauch des Sauggerätes hinreichend unterwiesen werden.

⚠ WARNUNG: Dieses Sauggerät eignet sich nicht zum Aufsammeln von gefährlichem Staub.

⚠ VORSICHT: Dieses Sauggerät ist nur für Trockengebrauch vorgesehen.

⚠ VORSICHT: Führen Sie den Akku immer vollständig ein, bis er einrastet. Falls die rote Anzeige an der Oberseite des Knopfes sichtbar ist, ist der Akku nicht vollständig verriegelt. Schieben Sie ihn bis zum Anschlag ein, bis die rote Anzeige nicht mehr sichtbar ist. Anderenfalls kann er aus dem Werkzeug herausfallen und Sie oder umstehende Personen verletzen.

⚠ VORSICHT: Während des Betriebs sollten Sie sich des Sauggerätes auf Ihrem Rücken bewusst sein. Sie können Ihr Gleichgewicht verlieren, falls der Sauggeräte-Hauptteil gegen eine Wand stößt oder der Schlauch an einem Hindernis hängen bleibt.

1. Schließen Sie den Sauggeräte-Hauptteil, und ziehen Sie den unteren und oberen Gurt straff. Stellen Sie die Straffheit bei Bedarf ein.

► **Abb.30**

2. Drücken Sie die Taste **Ⓛ**, um den Saugbetrieb zu starten. Wenn Sie die Saugkraft ändern wollen, drücken Sie die Taste **Ⓜ**, bis die gewünschte Saugkraft erreicht ist. Drücken Sie die Taste **Ⓛ**, um den Saugbetrieb zu stoppen.

► **Abb.31**

Hängen Sie die Schalterbox während des Betriebs an den D-Ring oder die Schlaufe am unteren Gurt. Der Haken kann für Vorwärtsbeleuchtung schräg gestellt werden, wenn er in die Schlaufe eingehakt ist.

► **Abb.32:** 1. D-Ring 2. Schlaufe

HINWEIS: Das Sauggerät und die LED-Leuchte schalten sich automatisch aus, wenn das Geräte-/Akku-Schutzsystem aufgrund einer Überhitzung des Gerätes/Akkus oder eines verringerten Luftstroms in die Maschine durch Verstopfung des Schlauchs, des Rohrs, des Filters oder aus anderen Gründen aktiviert wird. Beheben Sie in diesem Fall die Ursache des Problems vor erneutem Starten. Weitere Informationen finden Sie im Abschnitt „Geräte-/Akku-Schutzsystem“.

3. Wechseln Sie den Filterbeutel aus, wenn er voll wird. Öffnen Sie die Klappe, und nehmen Sie den Filterbeutel heraus. Ziehen Sie den Streifen an der Seite der Öffnung, um den Filterbeutel zu verschließen, und entsorgen Sie den ganzen Filterbeutel.

► **Abb.33:** 1. Streifen

Wenn Sie einen Staubsaack benutzen, nehmen Sie den Staubsaack heraus, und entleeren Sie ihn durch Lösen der Klinke.

► **Abb.34:** 1. Klinke

ANMERKUNG: Prüfen Sie in regelmäßigen Abständen nach, ob der Filterbeutel voll ist. Fortgesetzter Gebrauch mit vollem Filterbeutel führt zu reduzierter Saugkraft.

ANMERKUNG: Verwenden Sie keinen gebrauchten Filterbeutel. Der Filterbeutel ist für Einmalgebrauch ausgelegt. Wiederholter Gebrauch des Filterbeutels kann Verstopfung des Filters verursachen und zu einer Beschädigung des Sauggerätes führen. Verwenden Sie für wiederholten Gebrauch einen Staubsaack.

WARTUNG

⚠ VORSICHT: Vergewissern Sie sich vor der Durchführung von Inspektions- oder Wartungsarbeiten stets, dass das Gerät ausgeschaltet und der Akku abgenommen ist.

ANMERKUNG: Verwenden Sie auf keinen Fall Benzin, Waschbenzin, Verdünnern, Alkohol oder dergleichen. Solche Mittel können Verfärbung, Verformung oder Rissbildung verursachen.

Um die SICHERHEIT und ZUVERLÄSSIGKEIT dieses Produkts zu gewährleisten, sollten Reparaturen und andere Wartungs- oder Einstellarbeiten nur von Makita-Vertragswerkstätten oder Makita-Kundendienstzentren unter ausschließlicher Verwendung von Makita-Originalersatzteilen ausgeführt werden.

Reinigen des HEPA-Filters

⚠ VORSICHT: Benutzen Sie das Sauggerät nicht ohne einen HEPA-Filter oder mit einem verschmutzten oder beschädigten HEPA-Filter. Es besteht sonst die Gefahr, dass aufgesaugter Staub oder Partikel vom Sauggerät entweichen und die Atemwege des Bedieners angreifen.

ANMERKUNG: Um optimale Saugkraft und saubere Abluft aufrechtzuerhalten, reinigen Sie den HEPA-Filter regelmäßig. Falls trotz einer Reinigung keine ausreichende Saugkraft erzielt wird, ersetzen Sie den HEPA-Filter durch einen neuen.

ANMERKUNG: Um eine Beschädigung des HEPA-Filters zu verhindern, verwenden Sie nicht die folgenden Werkzeuge und ähnliche Gegenstände zum Reinigen:

- Druckluftspray
- Hochdruckreiniger
- Aus harten Materialien hergestellte Werkzeuge, wie z. B. eine Metallbürste

1. Öffnen Sie die Klappe, und nehmen Sie den Filterbeutel heraus. Lösen Sie den Haken am HEPA-Filter, und nehmen Sie den Filter aus dem Sauggeräte-Hauptteil heraus.

► **Abb.35**

2. Klopfen Sie den HEPA-Filter aus, um Staub zu entfernen. Der HEPA-Filter kann mit Wasser gewaschen werden. Spülen Sie Staub und Partikel am HEPA-Filter alle 1 oder 2 Monate ab. Lassen Sie den HEPA-Filter anschließend an einem schattigen und gut belüfteten Ort vollkommen trocknen, um unangenehmen Geruch oder Funktionsstörungen zu verhindern.

3. Um den HEPA-Filter zu installieren, führen Sie die Seite ohne die Klappe in den Halter ein, und drücken Sie dann den HEPA-Filter nach unten, bis die Klappe durch die Rippe gesichert wird.

► **Abb.36:** 1. Halter 2. HEPA-Filter 3. Rippe 4. Klappe

Reinigen des Staubsacks

Reinigen Sie den Staubsack regelmäßig mit Seife und Wasser. Stülpen Sie den Staubsack um, und entfernen Sie den klebrigen Staub. Waschen Sie den Staubsack leicht von Hand aus, und spülen Sie ihn gut mit Wasser ab. Lassen Sie den Staubsack vollkommen trocknen, bevor Sie ihn in das Sauggerät einsetzen.

► **Abb.37**

ANMERKUNG: Ein nasser Staubsack verringert die Saugleistung sowie die Lebensdauer des Motors.

Beseitigen einer Verstopfung

Wenn Sie eine Verstopfung beseitigen, entfernen Sie den Schlauch oder das Verlängerungsrohr bzw. die gebogene Rohreinheit, um die Innenseite zu überprüfen.

Entfernen/Anbringen der gebogenen Rohreinheit mit Schnappverschluss

Zum Entfernen ziehen Sie die gebogene Rohreinheit, während Sie beide Zungen am Schlauchende drücken. Zum Anbringen führen Sie das Schlauchende in die gebogene Rohreinheit ein. Vergewissern Sie sich, dass die Nasen am Schlauchende in die Löcher der gebogenen Rohreinheit einrasten.

► **Abb.38:** 1. Schlauchende 2. Nase 3. Loch
4. Gebogene Rohreinheit

Entfernen/Anbringen der gebogenen Rohreinheit in Schraubausführung

Um sie abzunehmen, lösen Sie die Manschette der gebogenen Rohreinheit vom Schlauch. Um sie anzubringen, befestigen Sie die Manschette der gebogenen Rohreinheit am Schlauch.

► **Abb.39:** 1. Schlauch 2. Gebogene Rohreinheit
3. Manschette

SONDERZUBEHÖR

⚠ VORSICHT: Die folgenden Zubehörteile oder Vorrichtungen werden für den Einsatz mit dem in dieser Anleitung beschriebenen Makita-Werkzeug empfohlen. Die Verwendung anderer Zubehörteile oder Vorrichtungen kann eine Verletzungsgefahr darstellen. Verwenden Sie Zubehörteile oder Vorrichtungen nur für ihren vorgesehenen Zweck.

Wenn Sie weitere Einzelheiten bezüglich dieser Zubehörteile benötigen, wenden Sie sich bitte an Ihre Makita-Kundendienststelle.

- Schlauch (für Sauggerätetyp)
- Schlauch (für Staubabsaugungstyp)
- Verlängerungsrohr
- Freie Düse
- T-Düse
- Sitzdüse
- Spitzdüse
- Regalbürste
- Rundbürste
- Gebogene Rohreinheit
- Filterbeutel
- Staubsack
- Frontmanschette
- HEPA-Filter
- Rohr
- Tragegurthülle
- Zyklonaufsatz
- Original-Makita-Akku und -Ladegerät

HINWEIS: Manche Teile in der Liste können als Standardzubehör im Werkzeugsatz enthalten sein. Sie können von Land zu Land unterschiedlich sein.

Zyklonaufsatz

HINWEIS: Wenn Sie den Zyklonaufsatz mit diesem Gerät verwenden, ist auch das gebogene Rohr erforderlich.

► **Abb.40:** 1. Zyklonaufsatz

Info zum Zyklonaufsatz

Wird der Staubsauger mit installiertem Zyklonaufsatz verwendet, so wird die Staubmenge, die in den Staubsack gelangt, reduziert, was dazu beiträgt, eine Abschwächung der Saugkraft zu verhindern. Außerdem wird die Reinigung nach dem Gebrauch ebenfalls vereinfacht.

⚠ VORSICHT: Vergewissern Sie sich vor der Ausführung von Arbeiten am Werkzeug stets, dass das Werkzeug ausgeschaltet und der Akku abgenommen ist. Wird der Akku eingesetzt gelassen, kann der Staubsauger unerwartet anlaufen, was zu Verletzungen führen kann.

⚠ VORSICHT: Reinigen Sie den Netzfilter des Zyklonaufsatzes und den Staubsack der Staubsaugereinheit, wenn sie verstopft werden. Fortgesetzter Gebrauch im verstopften Zustand kann zu Erhitzung oder Rauchbildung führen.

ANMERKUNG: Wenn der Zyklonaufsatz angebracht ist, verwenden Sie ihn nicht im horizontalen oder nach oben gerichteten Zustand. Anderenfalls kann der Netzfilter verstopft werden.

ANMERKUNG: Benutzen Sie den Staubsauger selbst bei Verwendung des Zyklonaufsatzes immer mit installiertem Staubsack. Wird der Staubsauger ohne den Staubsack benutzt, kann es zu einer Funktionsstörung des Motors kommen.

HINWEIS: Stellen Sie vor Gebrauch sicher, dass Zyklonaufsatz, Staubsauger und gerades Rohr einwandfrei verriegelt sind.

HINWEIS: Entleeren Sie den Staubsammelbehälter des Zyklonaufsatzes und den Staubsack des Staubsaugers, wenn Staub sich angesammelt hat. Fortgesetzter Gebrauch führt zu einer Abschwächung der Saugkraft.

HINWEIS: Sie können den Zyklonaufsatz mit oder ohne Verriegelungsfunktion verwenden.

HINWEIS: Informationen zum Montieren oder Demontieren des Zyklonaufsatzes finden Sie im Abschnitt "Verwendung als Staubsauger".

Staubentleerung

Wenn Staub sich bis zur Voll-Linie des Staubsammelbehälters angesammelt hat, entsorgen Sie den Staub nach dem folgenden Verfahren.

1. Halten Sie den Staubsammelbehälter mit festem Griff, während Sie die zwei Knöpfe gedrückt halten, und entfernen Sie den Staubsammelbehälter.

► **Abb.41:** 1. Voll-Linie 2. Staubsammelbehälter
3. Knopf (zwei Stellen) 4. Netzfilter

2. Entsorgen Sie den Staub im Staubsammelbehälter, und entfernen Sie jeglichen an der Oberfläche des Netzfilters haftenden Staub und Pulver.

3. Führen Sie den Staubsammelbehälter vollständig ein, bis die zwei Knöpfe mit einem Klicken einrasten.

► **Abb.42:** 1. Staubsammelbehälter 2. Knopf (zwei Stellen)

HINWEIS: Stellen Sie vor dem erneuten Starten des Betriebs sicher, dass Zyklonaufsatz, Staubsauger und gerades Rohr einwandfrei verriegelt sind.

HINWEIS: Falls die Saugkraft selbst nach der Entsorgung des Staubs und der Reinigung des Netzfilters nicht wiederhergestellt wird, prüfen Sie, ob Staub sich im Staubsack des Staubsaugers angesammelt hat, oder ob eine Verstopfung aufgetreten ist.

Reinigen

Wenn der Staubsammelbehälter schmutzig wird oder der Netzfilter verstopft ist, entfernen Sie die Teile, und waschen Sie sie mit Wasser. (Angaben zum Demontageverfahren finden Sie unter „Staubentleerung“.)

Lassen Sie die Teile gründlich trocknen, bevor Sie sie wieder installieren und benutzen.

► **Abb.43:** 1. Staubsammelbehälter 2. Netzfilter

Wenn der Netzfilter stark verschmutzt wird, reinigen Sie ihn nach den folgenden Verfahren.

1. Drehen Sie den Netzfilter entgegen dem Uhrzeigersinn, und entfernen Sie ihn bei entriegelten Rasten.

► **Abb.44:** 1. Netzfilter 2. Raste

2. Entfernen Sie den Staub am Netzfilter, und waschen Sie ihn dann mit Wasser. Lassen Sie ihn danach gründlich trocknen.

3. Führen Sie den Netzfilter in die Basis ein, während die Rasten auf den Anschluss ausgerichtet sind. Drehen Sie den Netzfilter im Uhrzeigersinn, bis die Rasten mit einem Klicken einrasten. Vergewissern Sie sich, dass der Netzfilter sicher installiert ist.

► **Abb.45:** 1. Netzfilter 2. Raste 3. Anschluss

Makita Europe N.V. Jan-Baptist Vinkstraat 2,
3070 Kortenberg, Belgium

Makita Corporation 3-11-8, Sumiyoshi-cho,
Anjo, Aichi 446-8502 Japan

www.makita.com

885948A978 EN, PL, HU, SK, CS, UK, RO, DE 20220122
