

WEU

WEU

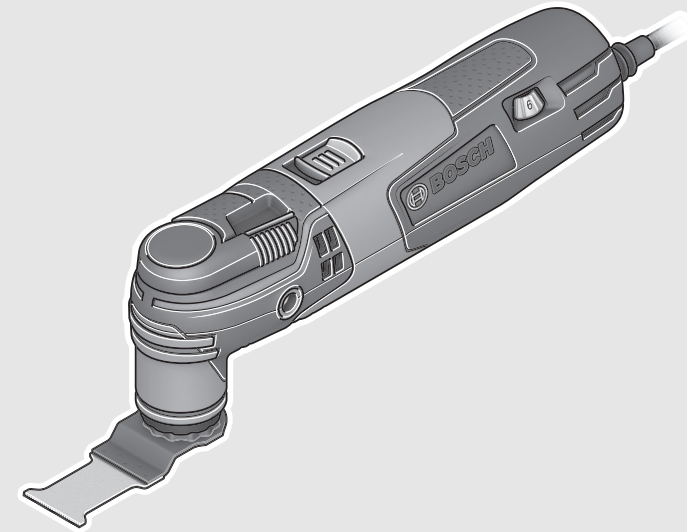

Robert Bosch Power Tools GmbH
70538 Stuttgart
GERMANY

www.bosch-pt.com

1 609 92A 2T0 (2015.11) T/119



1 609 92A 2T0

PMF 250 CES

 **BOSCH**

de Originalbetriebsanleitung
en Original instructions
fr Notice originale
es Manual original
pt Manual original
it Istruzioni originali
nl Oorspronkelijke gebruiksaanwijzing

da Original brugsanvisning
sv Bruksanvisning i original
no Original driftsinstruks
fi Alkuperäiset ohjeet
el Πρωτότυπο οδηγιών χρήσης
tr Orijinal işletme talimatı
ar تعليمات التشغيل الأصلية



Deutsch	Seite	6
English	Page	14
Français	Page	22
Español	Página	30
Portugués	Página	39
Italiano	Pagina	47
Nederlands	Pagina	56
Dansk	Side	64
Svenska	Sida	72
Norsk	Side	79
Suomi	Sivu	86
Ελληνικά	Σελίδα	94
Türkçe	Sayfa	102
عربي	صفحة	118

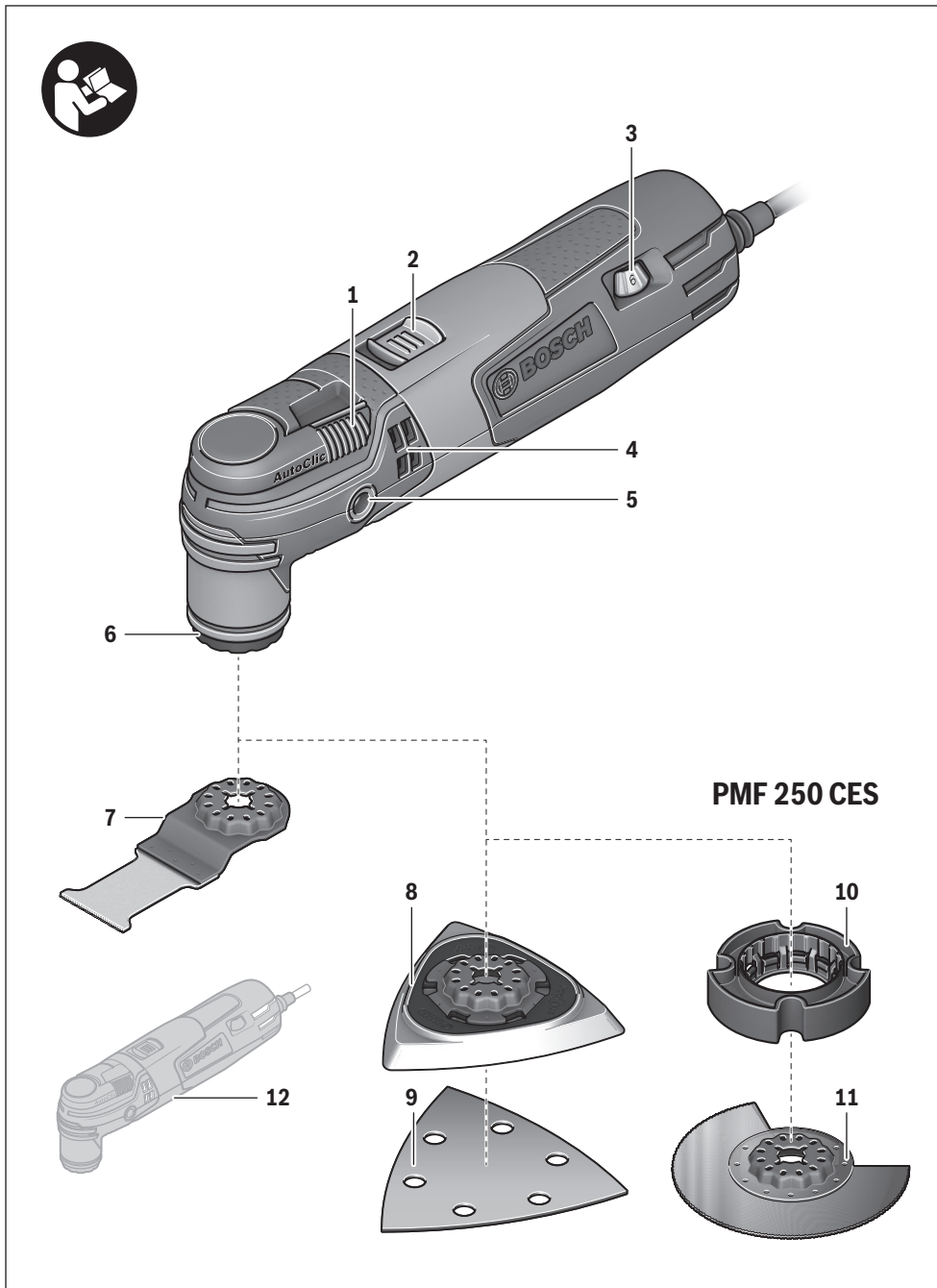

4 |

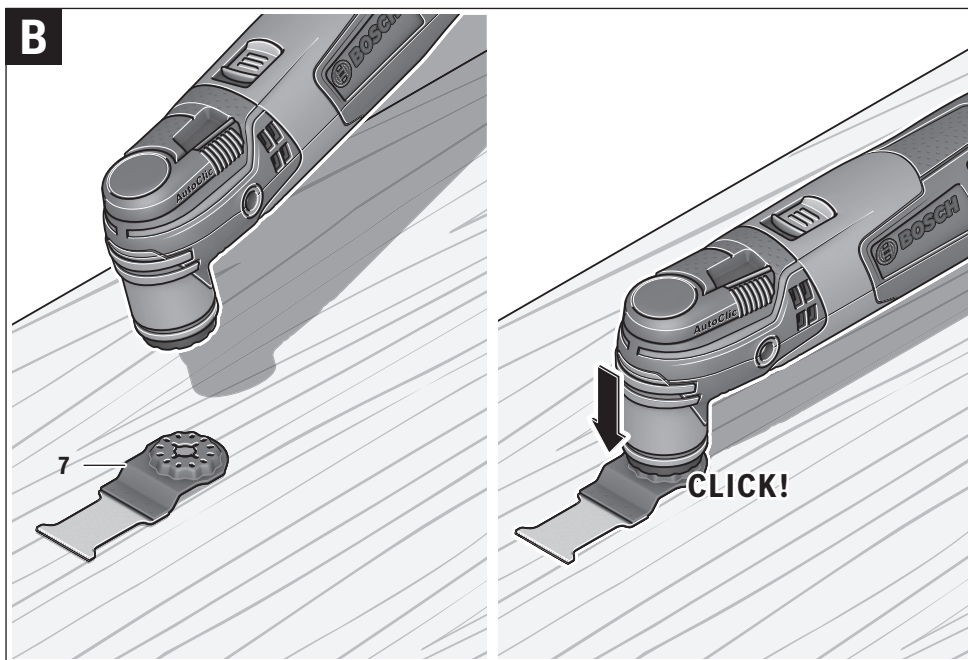
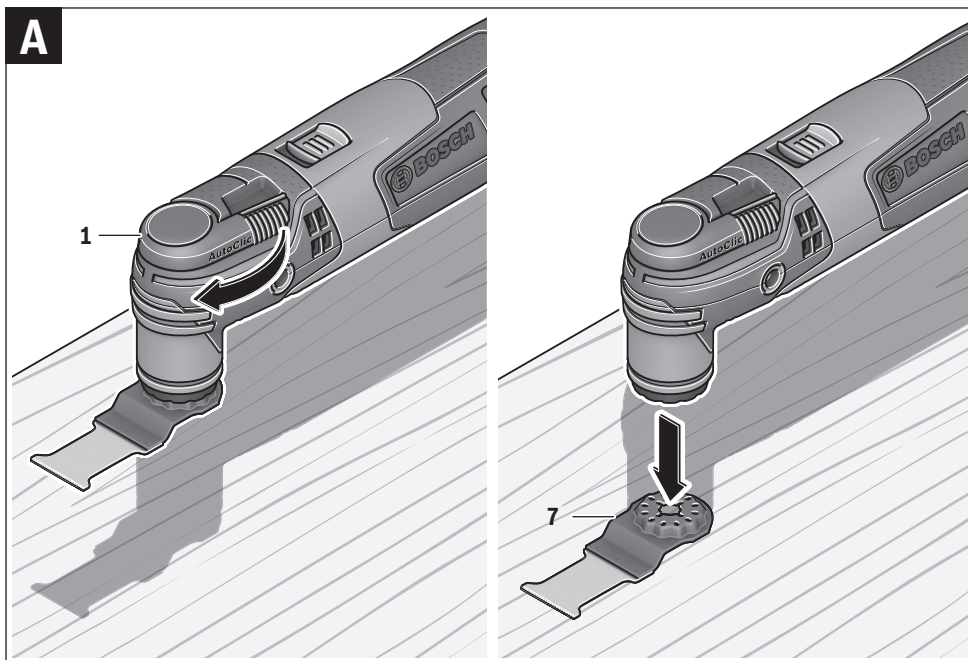

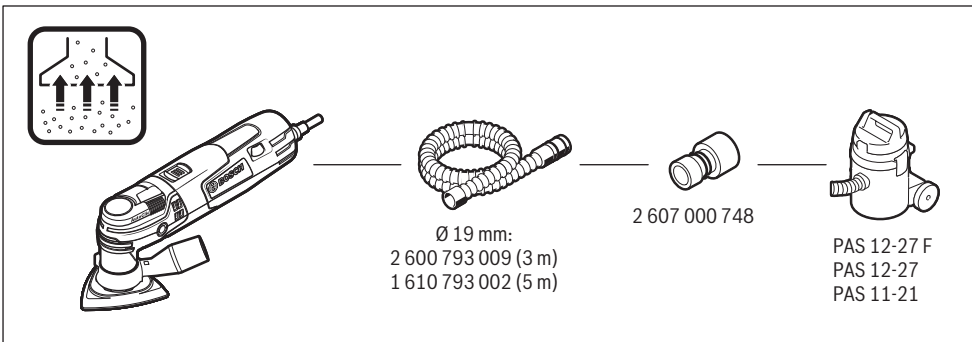
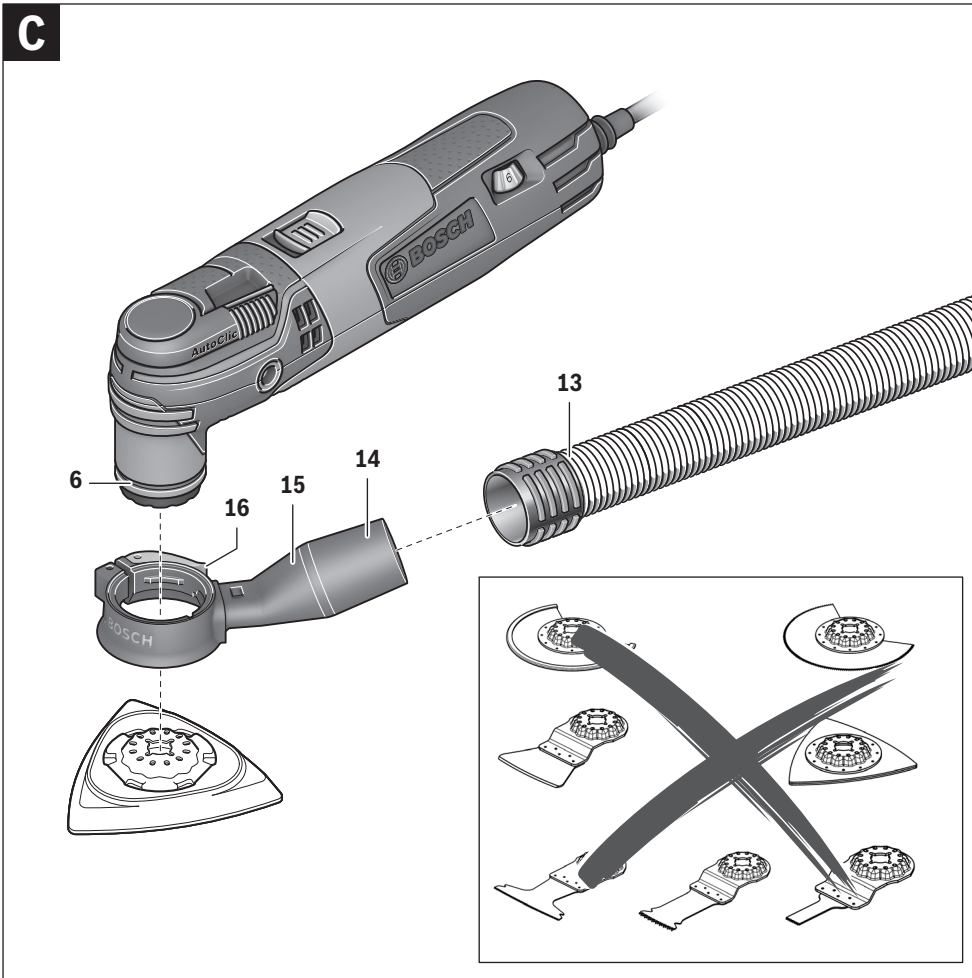

Deutsch

Sicherheitshinweise

Allgemeine Sicherheitshinweise für Elektrowerkzeuge

⚠️ WARNUNG Lesen Sie alle Sicherheitshinweise und Anweisungen. Versäumnisse bei der Einhaltung der Sicherheitshinweise und Anweisungen können elektrischen Schlag, Brand und/oder schwere Verletzungen verursachen.

Bewahren Sie alle Sicherheitshinweise und Anweisungen für die Zukunft auf.

Der in den Sicherheitshinweisen verwendete Begriff „Elektrowerkzeug“ bezieht sich auf netzbetriebene Elektrowerkzeuge (mit Netzkabel) und auf akkubetriebene Elektrowerkzeuge (ohne Netzkabel).

Arbeitsplatzsicherheit

- ▶ **Halten Sie Ihren Arbeitsbereich sauber und gut beleuchtet.** Unordnung oder unbeleuchtete Arbeitsbereiche können zu Unfällen führen.
- ▶ **Arbeiten Sie mit dem Elektrowerkzeug nicht in explosionsgefährdeter Umgebung, in der sich brennbare Flüssigkeiten, Gase oder Stäube befinden.** Elektrowerkzeuge erzeugen Funken, die den Staub oder die Dämpfe entzünden können.
- ▶ **Halten Sie Kinder und andere Personen während der Benutzung des Elektrowerkzeugs fern.** Bei Ablenkung können Sie die Kontrolle über das Gerät verlieren.

Elektrische Sicherheit

- ▶ **Der Anschlussstecker des Elektrowerkzeuges muss in die Steckdose passen. Der Stecker darf in keiner Weise verändert werden. Verwenden Sie keine Adapterstecker gemeinsam mit schutzgeerdeten Elektrowerkzeugen.** Unveränderte Stecker und passende Steckdosen verringern das Risiko eines elektrischen Schlages.
- ▶ **Vermeiden Sie Körperkontakt mit geerdeten Oberflächen wie von Rohren, Heizungen, Herden und Kühlschränken.** Es besteht ein erhöhtes Risiko durch elektrischen Schlag, wenn Ihr Körper geerdet ist.
- ▶ **Halten Sie Elektrowerkzeuge von Regen oder Nässe fern.** Das Eindringen von Wasser in ein Elektrowerkzeug erhöht das Risiko eines elektrischen Schlages.
- ▶ **Zweckentfremden Sie das Kabel nicht, um das Elektrowerkzeug zu tragen, aufzuhängen oder um den Stecker aus der Steckdose zu ziehen. Halten Sie das Kabel fern von Hitze, Öl, scharfen Kanten oder sich bewegenden Geräteteilen.** Beschädigte oder verwickelte Kabel erhöhen das Risiko eines elektrischen Schlages.
- ▶ **Wenn Sie mit einem Elektrowerkzeug im Freien arbeiten, verwenden Sie nur Verlängerungskabel, die auch für den Außenbereich geeignet sind.** Die Anwendung eines für den Außenbereich geeigneten Verlängerungskabels verringert das Risiko eines elektrischen Schlages.

- ▶ **Wenn der Betrieb des Elektrowerkzeuges in feuchter Umgebung nicht vermeidbar ist, verwenden Sie einen Fehlerstromschutzschalter.** Der Einsatz eines Fehlerstromschutzschalters vermindert das Risiko eines elektrischen Schlages.

Sicherheit von Personen

- ▶ **Seien Sie aufmerksam, achten Sie darauf, was Sie tun, und gehen Sie mit Vernunft an die Arbeit mit einem Elektrowerkzeug. Benutzen Sie kein Elektrowerkzeug, wenn Sie müde sind oder unter dem Einfluss von Drogen, Alkohol oder Medikamenten stehen.** Ein Moment der Unachtsamkeit beim Gebrauch des Elektrowerkzeuges kann zu ernsthaften Verletzungen führen.
- ▶ **Tragen Sie persönliche Schutzausrüstung und immer eine Schutzbrille.** Das Tragen persönlicher Schutzausrüstung, wie Staubmaske, rutschfeste Sicherheitsschuhe, Schutzhelm oder Gehörschutz, je nach Art und Einsatz des Elektrowerkzeuges, verringert das Risiko von Verletzungen.
- ▶ **Vermeiden Sie eine unbeabsichtigte Inbetriebnahme. Vergewissern Sie sich, dass das Elektrowerkzeug ausgeschaltet ist, bevor Sie es an die Stromversorgung und/oder den Akku anschließen, es aufnehmen oder tragen.** Wenn Sie beim Tragen des Elektrowerkzeuges den Finger am Schalter haben oder das Gerät eingeschaltet an die Stromversorgung anschließen, kann dies zu Unfällen führen.
- ▶ **Entfernen Sie Einstellwerkzeuge oder Schraubenschlüssel, bevor Sie das Elektrowerkzeug einschalten.** Ein Werkzeug oder Schlüssel, der sich in einem drehenden Geräteteil befindet, kann zu Verletzungen führen.
- ▶ **Vermeiden Sie eine abnormale Körperhaltung. Sorgen Sie für einen sicheren Stand und halten Sie jederzeit das Gleichgewicht.** Dadurch können Sie das Elektrowerkzeug in unerwarteten Situationen besser kontrollieren.
- ▶ **Tragen Sie geeignete Kleidung. Tragen Sie keine weite Kleidung oder Schmuck. Halten Sie Haare, Kleidung und Handschuhe fern von sich bewegenden Teilen.** Lockere Kleidung, Schmuck oder lange Haare können von sich bewegenden Teilen erfasst werden.
- ▶ **Wenn Staubabsaug- und -auffangeinrichtungen montiert werden können, vergewissern Sie sich, dass diese angeschlossen sind und richtig verwendet werden.** Verwendung einer Staubabsaugung kann Gefährdungen durch Staub verringern.

Verwendung und Behandlung des Elektrowerkzeuges

- ▶ **Überlasten Sie das Gerät nicht. Verwenden Sie für Ihre Arbeit das dafür bestimmte Elektrowerkzeug.** Mit dem passenden Elektrowerkzeug arbeiten Sie besser und sicherer im angegebenen Leistungsbereich.
- ▶ **Benutzen Sie kein Elektrowerkzeug, dessen Schalter defekt ist.** Ein Elektrowerkzeug, das sich nicht mehr ein- oder ausschalten lässt, ist gefährlich und muss repariert werden.
- ▶ **Ziehen Sie den Stecker aus der Steckdose und/oder entfernen Sie den Akku, bevor Sie Geräteeinstellungen vornehmen, Zubehörteile wechseln oder das Gerät weglegen.** Diese Vorsichtsmaßnahme verhindert den unbeabsichtigten Start des Elektrowerkzeuges.

- ▶ **Bewahren Sie unbenutzte Elektrowerkzeuge außerhalb der Reichweite von Kindern auf. Lassen Sie Personen das Gerät nicht benutzen, die mit diesem nicht vertraut sind oder diese Anweisungen nicht gelesen haben.** Elektrowerkzeuge sind gefährlich, wenn sie von unerfahrenen Personen benutzt werden.
- ▶ **Pflegen Sie Elektrowerkzeuge mit Sorgfalt. Kontrollieren Sie, ob bewegliche Teile einwandfrei funktionieren und nicht klemmen, ob Teile gebrochen oder so beschädigt sind, dass die Funktion des Elektrowerkzeuges beeinträchtigt ist. Lassen Sie beschädigte Teile vor dem Einsatz des Gerätes reparieren.** Viele Unfälle haben ihre Ursache in schlecht gewarteten Elektrowerkzeugen.
- ▶ **Halten Sie Schneidwerkzeuge scharf und sauber.** Sorgfältig gepflegte Schneidwerkzeuge mit scharfen Schneidkanten verklemmen sich weniger und sind leichter zu führen.
- ▶ **Verwenden Sie Elektrowerkzeug, Zubehör, Einsatzwerkzeuge usw. entsprechend diesen Anweisungen. Berücksichtigen Sie dabei die Arbeitsbedingungen und die auszuführende Tätigkeit.** Der Gebrauch von Elektrowerkzeugen für andere als die vorgesehenen Anwendungen kann zu gefährlichen Situationen führen.

Service

- ▶ **Lassen Sie Ihr Elektrowerkzeug nur von qualifiziertem Fachpersonal und nur mit Original-Ersatzteilen reparieren.** Damit wird sichergestellt, dass die Sicherheit des Elektrowerkzeuges erhalten bleibt.

Sicherheitshinweise für Multifunktionswerkzeuge

- ▶ **Halten Sie das Gerät an den isolierten Griffflächen, wenn Sie Arbeiten ausführen, bei denen das Einsatzwerkzeug verborgene Stromleitungen oder das eigene Netzkabel treffen kann.** Der Kontakt mit einer spannungsführenden Leitung kann auch metallene Geräteteile unter Spannung setzen und zu einem elektrischen Schlag führen.
- ▶ **Verwenden Sie das Elektrowerkzeug nur für Trockenschliff.** Das Eindringen von Wasser in ein Elektrogerät erhöht das Risiko eines elektrischen Schlages.
- ▶ **Achtung Brandgefahr! Vermeiden Sie eine Überhitzung des Schleifgutes und des Schleifers. Entleeren Sie vor Arbeitspausen stets den Staubbehälter.** Schleifstaub im Staubsack, Microfilter, Papiersack (oder im Filtersack bzw. Filter des Staubsaugers) kann sich unter ungünstigen Bedingungen, wie Funkenflug beim Schleifen von Metallen, selbst entzünden. Besondere Gefahr besteht, wenn der Schleifstaub mit Lack-, Polyurethanresten oder anderen chemischen Stoffen vermischt ist und das Schleifgut nach langem Arbeiten heiß ist.
- ▶ **Halten Sie die Hände vom Sägebereich fern. Greifen Sie nicht unter das Werkstück.** Bei Kontakt mit dem Sägeblatt besteht Verletzungsgefahr.
- ▶ **Verwenden Sie geeignete Suchgeräte, um verborgene Versorgungsleitungen aufzuspüren, oder ziehen Sie die örtliche Versorgungsgesellschaft hinzu.** Kontakt mit Elektroleitungen kann zu Feuer und elektrischem Schlag führen. Beschädigung einer Gasleitung kann zur Explosion führen. Eindringen in eine Wasserleitung verursacht Sachbeschädigung oder kann einen elektrischen Schlag verursachen.

- ▶ **Halten Sie das Elektrowerkzeug beim Arbeiten fest mit beiden Händen und sorgen Sie für einen sicheren Stand.** Das Elektrowerkzeug wird mit zwei Händen sicherer geführt.
- ▶ **Sichern Sie das Werkstück.** Ein mit Spannvorrichtungen oder Schraubstock festgehaltenes Werkstück ist sicherer gehalten als mit Ihrer Hand.
- ▶ **Tragen Sie beim Wechsel der Einsatzwerkzeuge Schutzhandschuhe.** Einsatzwerkzeuge werden bei längerem Gebrauch warm.
- ▶ **Schaben Sie keine angefeuchteten Materialien (z. B. Tapeten) und nicht auf feuchtem Untergrund.** Das Eindringen von Wasser in ein Elektrowerkzeug erhöht das Risiko eines elektrischen Schlages.
- ▶ **Behandeln Sie die zu bearbeitende Fläche nicht mit lösungsmittelhaltigen Flüssigkeiten.** Durch die Erwärmung der Werkstoffe beim Schaben können giftige Dämpfe entstehen.
- ▶ **Seien Sie beim Umgang mit Schaber und Messer besonders vorsichtig.** Die Werkzeuge sind sehr scharf, es besteht Verletzungsgefahr.

Produkt- und Leistungsbeschreibung



Lesen Sie alle Sicherheitshinweise und Anweisungen. Versäumnisse bei der Einhaltung der Sicherheitshinweise und Anweisungen können elektrischen Schlag, Brand und/oder schwere Verletzungen verursachen.

Bestimmungsgemäßer Gebrauch

Das Elektrowerkzeug ist bestimmt zum Sägen und Trennen von Holzwerkstoffen, Kunststoff, Gips, Nichteisen-Metallen und Befestigungselementen (z. B. Nägel, Klammern). Es ist ebenso geeignet zum Bearbeiten von weichen Wandfliesen sowie zum trockenen Schleifen und Schaben kleiner Flächen. Es ist besonders zum randnahen und bündigen Arbeiten geeignet.

Abgebildete Komponenten

Die Nummerierung der abgebildeten Komponenten bezieht sich auf die Darstellung des Elektrowerkzeuges auf der Grafikkarte.

- 1 AutoClic-Hebel für Werkzeugentriegelung
- 2 Ein-/Ausschalter
- 3 Stellrad Schwingzahlvorwahl
- 4 Lüftungsschlitze
- 5 Gewinde für Zusatzgriff
- 6 Werkzeugaufnahme
- 7 Tauchsägeblatt*
- 8 Schleifplatte*
- 9 Schleifblatt*
- 10 Tiefenanschlag*
- 11 Segmentsägeblatt*
- 12 Handgriff (isolierte Grifffläche)
- 13 Absaugschlauch*
- 14 Absaugstutzen
- 15 Staubabsaugung*
- 16 Spannhebel der Staubabsaugung

*Abgebildetes oder beschriebenes Zubehör gehört nicht zum Standard-Lieferumfang. Das vollständige Zubehör finden Sie in unserem Zubehörprogramm.

8 | Deutsch

Technische Daten

Multifunktionswerkzeug	PMF 250 CES	
Sachnummer	3 603 A02 1..	
Schwingzahlvorwahl	●	
Konstantelektronik	●	
Sanftanlauf	●	
Werkzeugaufnahme AutoClic	●	
Nennaufnahmeleistung	W	250
Abgabeleistung	W	130
Leerlaufdrehzahl n_0	min ⁻¹	15 000 – 20 000
Oszillationswinkel links/rechts	°	1,4
Gewicht entsprechend EPTA-Procedure 01:2014	kg	1,2
Schutzklasse	□/II	

Die Angaben gelten für eine Nennspannung [U] von 230 V. Bei abweichenden Spannungen und in länderspezifischen Ausführungen können diese Angaben variieren.

Geräusch-/Vibrationsinformation

Geräuschemissionswerte ermittelt entsprechend EN 60745-2-4.

Der A-bewertete Geräuschpegel des Elektrowerkzeugs beträgt typischerweise: Schalldruckpegel 84 dB(A); Schalleistungspegel 95 dB(A). Unsicherheit K = 3 dB.

Gehörschutz tragen!

Arbeiten ohne Zusatzgriff

Schwingungsgesamtwerte a_h (Vektorsumme dreier Richtungen) und Unsicherheit K ermittelt entsprechend EN 60745-2-4:

- Schleifen: $a_h = 10 \text{ m/s}^2$, $K = 1,5 \text{ m/s}^2$
- Sägen mit Tauchsägeblatt: $a_h = 13 \text{ m/s}^2$, $K = 2 \text{ m/s}^2$
- Sägen mit Segmentsägeblatt: $a_h = 14 \text{ m/s}^2$, $K = 3 \text{ m/s}^2$
- Schaben: $a_h = 12 \text{ m/s}^2$, $K = 1,5 \text{ m/s}^2$.

Arbeiten mit Zusatzgriff

Schwingungsgesamtwerte a_h (Vektorsumme dreier Richtungen) und Unsicherheit K ermittelt entsprechend EN 60745-2-4:

- Schleifen: $a_h = 9 \text{ m/s}^2$, $K = 1,5 \text{ m/s}^2$
- Sägen mit Tauchsägeblatt: $a_h = 17 \text{ m/s}^2$, $K = 2 \text{ m/s}^2$
- Sägen mit Segmentsägeblatt: $a_h = 18,5 \text{ m/s}^2$, $K = 3 \text{ m/s}^2$
- Schaben: $a_h = 16 \text{ m/s}^2$, $K = 1,5 \text{ m/s}^2$.

Der in diesen Anweisungen angegebene Schwingungspegel ist entsprechend einem in EN 60745 genormten Messverfahren gemessen worden und kann für den Vergleich von Elektrowerkzeugen miteinander verwendet werden. Er eignet sich auch für eine vorläufige Einschätzung der Schwingungsbelastung.

Der angegebene Schwingungspegel repräsentiert die hauptsächlichsten Anwendungen des Elektrowerkzeugs. Wenn allerdings das Elektrowerkzeug für andere Anwendungen, mit unterschiedlichen Zubehören, mit abweichenden Einsatzwerkzeugen oder ungenügender Wartung eingesetzt wird, kann der Schwingungspegel abweichen. Dies kann die

Schwingungsbelastung über den gesamten Arbeitszeitraum deutlich erhöhen.

Für eine genaue Abschätzung der Schwingungsbelastung sollten auch die Zeiten berücksichtigt werden, in denen das Gerät abgeschaltet ist oder zwar läuft, aber nicht tatsächlich im Einsatz ist. Dies kann die Schwingungsbelastung über den gesamten Arbeitszeitraum deutlich reduzieren.

Legen Sie zusätzliche Sicherheitsmaßnahmen zum Schutz des Bedieners vor der Wirkung von Schwingungen fest wie zum Beispiel: Wartung von Elektrowerkzeug und Einsatzwerkzeugen, Warmhalten der Hände, Organisation der Arbeitsabläufe.

Konformitätserklärung 

Wir erklären in alleiniger Verantwortung, dass das unter „Technische Daten“ beschriebene Produkt allen einschlägigen Bestimmungen der Richtlinien 2011/65/EU, bis 19. April 2016: 2004/108/EG, ab 20. April 2016: 2014/30/EU, 2006/42/EG einschließlich ihrer Änderungen entspricht und mit folgenden Normen übereinstimmt: EN 60745-1, EN 60745-2-4, EN 50581.

Technische Unterlagen (2006/42/EG) bei: Robert Bosch Power Tools GmbH, PT/ETM9, 70538 Stuttgart, GERMANY

Henk Becker Executive Vice President Engineering
 Helmut Heinzelmann Head of Product Certification PT/ETM9

Henk Becker i.V. Helmut Heinzelmann







Robert Bosch Power Tools GmbH
 70538 Stuttgart, GERMANY
 Stuttgart, 01.01.2017

Montage

Werkzeugwechsel





- ▶ **Ziehen Sie vor allen Arbeiten am Elektrowerkzeug den Netzstecker aus der Steckdose.**
- ▶ **Tragen Sie beim Werkzeugwechsel Schutzhandschuhe.** Bei Berührung der Einsatzwerkzeuge besteht Verletzungsgefahr.

Bitte beachten Sie die für Ihr Gerät vorgesehenen Werkzeuge.

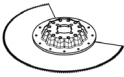

Einsatzwerkzeug	PMF 250 CES	
 STARLOCK 	✓	
 STARLOCK PLUS 	✗	
 STARLOCK MAX 	✗	

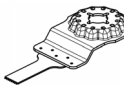
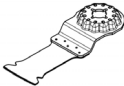
Einsatzwerkzeug auswählen

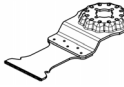
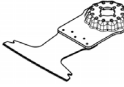
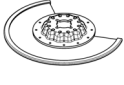
Die nachfolgende Tabelle zeigt Beispiele für Einsatzwerkzeuge. Weitere Einsatzwerkzeuge finden Sie im umfangreichen Bosch-Zubehörprogramm.

Einsatzwerkzeug	Material	Anwendung
 Bi-Metall-Segment-sägeblatt	Holzwerkstoffe, Kunststoff, Nichteisen-Metalle	Trenn- und Tauchsägeschnitte; auch zum randnahen Sägen, in Ecken und schwer zugänglichen Bereichen; Beispiel: bereits installierte Fußbodenleisten oder Türzargen kürzen, Tauchschnitte beim Anpassen von Bodenpaneelen
 Schleifplatte für Schleifblätter Serie Delta 93 mm	abhängig vom Schleifblatt	Flächenschleifen an Rändern, in Ecken oder schwer zugänglichen Bereichen; je nach Schleifblatt z. B. zum Schleifen von Holz, Farbe, Lack, Stein Vliese zum Reinigen und für das Strukturieren von Holz, Entrosten von Metall und zum Anschleifen von Lacken, Polierfilz für das Vorpolieren
 Profilschleifer	Holz, Rohre/Profile, Farbe, Lacke, Füller, Metall	Komfortables und effizientes Schleifen von Profilen bis zu einem Durchmesser von 55 mm; Rote Schleifblätter zum Schleifen von Holz, Rohren/ Profilen, Lacken, Füller und Metall
 Bi-Metall-Tauch-sägeblatt Holz und Metall	Weichholz, weiche Kunststoffe, Gipskarton, dünnwandige Aluminium- und Buntmetallprofile, dünne Bleche, nichtgehärtete Nägel und Schrauben	Kleinere Trenn- und Tauchschnitte; Beispiel: Aussparung für Steckdosen schneiden, Kupferrohr flächenbündig trennen, Tauchschnitte in Gipskartonplatten Filigrane Anpassarbeiten in Holz; Beispiel: Aussparungen für Schlösser und Beschläge nachsägen
 HCS-Tauch-sägeblatt Holz	Holzwerkstoffe, weiche Kunststoffe	Trenn- und tiefe Tauchsägeschnitte; auch zum randnahen Sägen, in Ecken und schwer zugänglichen Bereichen; Beispiel: schmaler Tauchschnitt in Massivholz für den Einbau eines Lüftungsgitters
 Bi-Metall-Tauch-sägeblatt Hartholz	Hartholz, beschichtete Platten	Tauchschnitte in beschichtete Platten oder Hartholz; Beispiel: Einbau von Dachfenstern
 HM-Tauch-sägeblatt Metall	Metall, stark abrasive Werkstoffe, Fiberglas, Gipskarton, zementgebundene Faserplatten	Tauchschnitte in stark abrasive Werkstoffe oder Metall; Beispiel: Schneiden von Küchenfrontabdeckungen, einfaches Schneiden durch gehärtete Schrauben, Nägel und rostfreien Stahl
 Bi-Metall-Tauch-sägeblatt Holz und Metall	Weichholz, Hartholz, furnierte Platten, kunststoffbelegte Platten, nichtgehärtete Nägel und Schrauben	Tauchschnitte in beschichtete Platten oder Hartholz; Beispiel: Türzargen kürzen, Aussparungen für ein Tablar
 HM-Riff-Segment-sägeblatt	Zementfugen, weiche Wandfliesen, glasfaserverstärkte Kunststoffe, Porenbeton	Schneiden und Trennen im randnahen Bereich, in Ecken oder schwer zugänglichen Bereichen; Beispiel: Fugen zwischen Wandfliesen für Ausbesserungsarbeiten entfernen, Aussparungen in Fliesen, Gipsplatten oder Kunststoffe schneiden

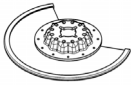
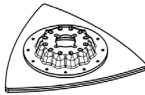
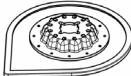
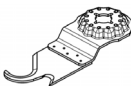
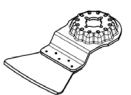
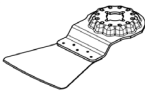
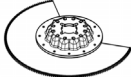
10 | Deutsch

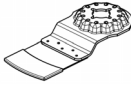
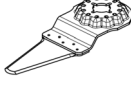
Einsatzwerkzeug	Material	Anwendung
 Diamant-Riff-Segmentsägeblatt	Zementfugen, weiche Wandfliesen, Epoxidharz, glasfaserverstärkte Kunststoffe	Präzises Ausfräsen und Trennen von Fliesen-/Fugenmaterial, Epoxidharzen und glasfaserverstärkten Kunststoffen; Beispiel: Schneiden von kleineren Ausschnitten in weiche Wandfliesen und Aussparungen in glasfaserverstärkten Kunststoff fräsen
 HM-Riff-Deltaplatte	Mörtel, Betonreste, Holz, abrasive Materialien	Raspeln und Schleifen auf hartem Untergrund; Beispiel: Mörtel oder Fliesenkleber entfernen (z. B. beim Austausch beschädigter Fliesen), Entfernen von Teppichkleberresten
 HM-Riff-Mörtelentferner	Mörtel, Fugen, Epoxidharz, glasfaserverstärkte Kunststoffe, abrasive Materialien	Ausfräsen und Trennen von Fugen- und Fliesenmaterial sowie Raspeln und Schleifen auf hartem Untergrund; Beispiel: Fliesenkleber und Fugenmörtel entfernen
 HCS Multi-Messer	Dachpappe, Teppiche, Kunstrasen, Karton, PVC-Boden	Schnelles und präzises Schneiden von weichem Material und flexiblen abrasiven Werkstoffen; Beispiel: Schneiden von Teppichen, Karton, PVC-Boden, Dachpappe etc.
 Schaber, starr	Teppiche, Mörtel, Beton, Fliesenkleber	Schaben auf hartem Untergrund; Beispiel: Entfernen von Mörtel, Fliesenkleber, Beton- und Teppichkleberresten
 Schaber, flexibel	Teppichkleber, Farbreste, Silikon	Flexibles Schaben auf weichem Untergrund; Beispiel: Entfernen von Silikonfugen, Teppichkleber- und Farbresten
 Bi-Metall-Segmentwellenschliffmesser	Isolationsmaterial, Dämmplatten, Bodenplatten, Trittschall-Dämmplatten, Karton, Teppiche, Gummi, Leder	Präzises Schneiden von weichen Materialien; Beispiel: Zuschneiden von Dämmplatten, flächenbündiges Ablängen von überstehendem Isolationsmaterial
 HM-Riff-Schleiffinger	Holz, Farbe	Schleifen von Holz oder Farbe an schwer zugänglichen Stellen ohne Schleifpapier; Beispiel: Abschleifen von Farbe zwischen Fensterladenslamellen, Schleifen von Holzböden in Ecken
 HM-Riff-Tauchsägeblatt	Fiberglas, Mörtel, Holz	Tauchschnitte in stark abrasive Werkstoffe; Beispiel: Ausfräsen von dünnen Mosaikfliesen
 HCS-Universal-fugenschneider	Dehnfugen, Fensterkitt, Dämmstoffe (Steinwolle)	Schneiden und Trennen von weichen Materialien; Beispiel: Schneiden von Silikon-Dehnfugen oder Fensterkitt

Einsatzwerkzeug montieren/wechseln (AutoClic) (siehe Bilder A und B)

Entnehmen Sie gegebenenfalls ein bereits montiertes Einsatzwerkzeug.

Öffnen Sie dazu den AutoClic-Hebel **1** bis zum Anschlag. Das Einsatzwerkzeug wird abgeworfen.

Legen Sie das Einsatzwerkzeug auf eine ebene Unterlage. Drücken Sie das Elektrowerkzeug in dem gewünschten Winkel auf das Einsatzwerkzeug, bis es hörbar einrastet (siehe Abbildung auf der Grafikkarte, Beschriftung des Einsatzwerkzeugs ist von oben lesbar).

► **Prüfen Sie das Einsatzwerkzeug auf festen Sitz.** Falsch oder nicht sicher befestigte Einsatzwerkzeuge können sich während des Betriebs lösen und Sie gefährden.

Tiefenanschlag montieren und einstellen

Der Tiefenanschlag **10** kann bei der Arbeit mit Segmentsägeblättern verwendet werden.

Entnehmen Sie gegebenenfalls ein bereits montiertes Einsatzwerkzeug.

Schieben Sie den Tiefenanschlag **10** bis zum Anschlag und mit der beschrifteten Seite nach oben über die Werkzeugaufnahme **6** hinweg auf den Getriebekopf des Elektrowerkzeugs.

Der Tiefenanschlag ist für folgende Schnitttiefen vorgesehen:

- Mit Segmentsägeblättern ACZ 85 .. mit Durchmesser 85 mm: Schnitttiefen 8 mm, 10 mm, 12 mm und 14 mm (Angabe auf dem Tiefenanschlag in größerer Schrift und ohne Klammern).
- Mit Segmentsägeblättern ACZ 100 .. mit Durchmesser 100 mm: Schnitttiefen 14 mm, 16 mm, 18 mm und 20 mm (Angabe auf dem Tiefenanschlag in kleinerer Schrift und in Klammern).

Setzen Sie das passende Segmentsägeblatt für die gewünschte Schnitttiefe ein. Schieben Sie den Tiefenanschlag **10** von der Werkzeugaufnahme **6** in Richtung des Einsatzwerkzeugs, bis Sie ihn frei drehen können. Drehen Sie den Tiefenanschlag **10**

so, dass die gewünschte Schnitttiefe über dem Abschnitt des Sägeblatts liegt, mit dem gesägt werden soll. Schieben Sie den Tiefenanschlag **10** wieder bis zum Anschlag auf den Getriebekopf des Elektrowerkzeugs.

Nehmen Sie den Tiefenanschlag **10** für alle anderen Schnitttiefen und für die Arbeit mit anderen Einsatzwerkzeugen ab. Entnehmen Sie dazu das Einsatzwerkzeug und ziehen Sie den Tiefenanschlag vom Getriebekopf.

Zusatzgriff montieren (optionales Zubehör)

Der vibrationsdämpfende Zusatzgriff ermöglicht ein angenehmeres und sicheres Arbeiten.

Schrauben Sie den Zusatzgriff abhängig von der Arbeitsweise rechts oder links am Getriebekopf ein.

Schleifblatt auf die Schleifplatte aufsetzen/wechseln

Die Schleifplatte **8** ist mit einem Klettgewebe ausgestattet, damit Sie Schleifblätter mit Kletthaftung schnell und einfach befestigen können.

Klopfen Sie das Klettgewebe der Schleifplatte **8** vor dem Aufsetzen des Schleifblattes **9** aus, um eine optimale Haftung zu ermöglichen.

Setzen Sie das Schleifblatt **9** an einer Seite der Schleifplatte **8** bündig an, legen Sie das Schleifblatt anschließend auf die Schleifplatte auf und drücken Sie es gut fest.

Achten Sie zur Gewährleistung einer optimalen Staubabsaugung darauf, dass die Ausstanzungen im Schleifblatt mit den Bohrungen an der Schleifplatte übereinstimmen.

Zum Abnehmen des Schleifblattes **9** fassen Sie es an einer Spitze und ziehen Sie es von der Schleifplatte **8** ab.

Sie können alle Schleifblätter, Polier- und Reinigungsvliese der Serie Delta 93 mm des Bosch-Zubehörprogramms benutzen.

Schleifzubehöre wie Vlies/Polierfilz werden in gleicher Weise auf der Schleifplatte befestigt.

Wahl des Schleifblattes

Entsprechend dem zu bearbeitenden Material und dem gewünschten Abtrag der Oberfläche sind unterschiedliche Schleifblätter verfügbar:

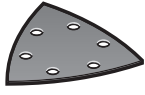
Schleifblatt	Material	Anwendung	Körnung	
 rote Qualität	– Sämtliche Holzwerkstoffe (z. B. Hartholz, Weichholz, Spanplatten, Bauplatten)	Zum Vorschleifen, z. B. von rauen, ungehobelten Balken und Brettern	grob	40
		Zum Planschleifen und zum Ebenen kleinerer Unebenheiten		60
	– Metallwerkstoffe		mittel	80
				100
				120
	Zum Fertig- und Feinschleifen von Holz	fein	180	
			240	
			320	
			400	

12 | Deutsch

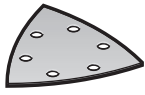
Schleifblatt	Material	Anwendung	Körnung	
 weiße Qualität	<ul style="list-style-type: none"> - Farbe - Lack - Füller - Spachtel 	Zum Abschleifen von Farbe	grob	40
		Zum Schleifen von Vorstreichfarbe (z. B. Entfernen von Pinselstrichen, Farbtropfen und Laufnasen)		mittel
		Zum Endschliff von Grundierungen vor der Lackierung	fein	80
	180	240		320

Staub-/Späneabsaugung

- ▶ Stäube von Materialien wie bleihaltigem Anstrich, einigen Holzarten, Mineralien und Metall können gesundheitsschädlich sein. Berühren oder Einatmen der Stäube können allergische Reaktionen und/oder Atemwegserkrankungen des Benutzers oder in der Nähe befindlicher Personen hervorrufen.

Bestimmte Stäube wie Eichen- oder Buchenstaub gelten als krebserzeugend, besonders in Verbindung mit Zusatzstoffen zur Holzbehandlung (Chromat, Holzschutzmittel). Asbesthaltiges Material darf nur von Fachleuten bearbeitet werden.

- Benutzen Sie möglichst eine für das Material geeignete Staubabsaugung.
- Sorgen Sie für gute Belüftung des Arbeitsplatzes.
- Es wird empfohlen, eine Atemschutzmaske mit Filterklasse P2 zu tragen.

Beachten Sie in Ihrem Land gültige Vorschriften für die zu bearbeitenden Materialien.

- ▶ **Vermeiden Sie Staubansammlungen am Arbeitsplatz.** Stäube können sich leicht entzünden.

Staubabsaugung anschließen (siehe Bild C)

Die Staubabsaugung **15** ist nur für Arbeiten mit der Schleifplatte **8** bestimmt, in Kombination mit anderen Einsatzwerkzeugen ist sie nicht von Nutzen.

Schließen Sie zum Schleifen immer eine Staubabsaugung an. Nehmen Sie für die Montage der Staubabsaugung **15** (Zubehör) das Einsatzwerkzeug und den Tiefenanschlag **10** ab.

Schieben Sie die Staubabsaugung **15** bis zum Anschlag über die Werkzeugaufnahme **6** hinweg auf den Spannhals des Elektrowerkzeugs. Drehen Sie die Staubabsaugung in die gewünschte Position (nicht direkt unter das Elektrowerkzeug). Drücken Sie den Spannhebel **16** zu, um die Staubabsaugung zu fixieren.

Stecken Sie die Werkzeugmuffe des Absaugschlauchs **13** auf den Absaugstutzen **14**. Verbinden Sie den Absaugschlauch **13** mit einem Staubsauger (Zubehör).

Eine Übersicht zum Anschluss an verschiedene Staubsauger finden Sie auf der Grafikkarte.

Der Staubsauger muss für den zu bearbeitenden Werkstoff geeignet sein.

Verwenden Sie beim Absaugen von besonders gesundheitsgefährdenden, krebserzeugenden oder trockenen Stäuben einen Spezialsauger.

Betrieb

Inbetriebnahme

- ▶ **Beachten Sie die Netzspannung!** Die Spannung der Stromquelle muss mit den Angaben auf dem Typenschild des Elektrowerkzeuges übereinstimmen.

Ein-/Ausschalten

Zum **Einschalten** des Elektrowerkzeuges schieben Sie den Ein-/Ausschalter **2** nach vorn, sodass am Schalter „I“ erscheint.

Der elektronische Sanftanlauf begrenzt das Drehmoment beim Einschalten und erhöht die Lebensdauer des Motors. Die Konstantelektronik hält die Schwingzahl bei Leerlauf und Last nahezu konstant und gewährleistet eine gleichmäßige Arbeitsleistung.

Zum **Ausschalten** des Elektrowerkzeuges schieben Sie den Ein-/Ausschalter **2** nach hinten, sodass am Schalter „0“ erscheint.

Um Energie zu sparen, schalten Sie das Elektrowerkzeug nur ein, wenn Sie es benutzen.

Schwingzahl vorwählen

Mit dem Stellrad Schwingzahlvorwahl **3** können Sie die benötigte Schwingzahl auch während des Betriebes vorwählen.

Die erforderliche Schwingzahl ist vom Werkstoff und den Arbeitsbedingungen abhängig und kann durch praktischen Versuch ermittelt werden.

Beim Sägen, Trennen und Schleifen von härteren Materialien wie z. B. Holz oder Metall wird die Schwingzahlstufe „6“ empfohlen, bei weicheren Materialien wie z. B. Kunststoff die Schwingzahlstufe „4“.

Arbeitshinweise

- ▶ **Warten Sie, bis das Elektrowerkzeug zum Stillstand gekommen ist, bevor Sie es ablegen.**
- ▶ **Ziehen Sie vor allen Arbeiten am Elektrowerkzeug den Netzstecker aus der Steckdose.**

Hinweis: Halten Sie die Lüftungsschlitze **4** des Elektrowerkzeuges beim Arbeiten nicht zu, da sonst die Lebensdauer des Elektrowerkzeuges verringert wird.

Achten Sie beim Arbeiten mit HCS-Werkzeugen darauf, dass die Beschichtung der Werkzeuge unbeschädigt ist.

Arbeitsprinzip

Durch den oszillierenden Antrieb schwingt das Einsatzwerkzeug bis zu 20 000 mal pro Minute um 2,8° hin und her. Das ermöglicht präzises Arbeiten auf engstem Raum.



Arbeiten Sie mit geringem und gleichmäßigem Anpressdruck, sonst verschlechtert sich die Arbeitsleistung und das Einsatzwerkzeug kann blockieren.



Bewegen Sie während des Arbeitens das Elektrowerkzeug hin und her, damit das Einsatzwerkzeug sich nicht zu stark erwärmt und nicht blockiert.

Sägen

- ▶ **Verwenden Sie nur unbeschädigte, einwandfreie Sägeblätter.** Verbogene oder unscharfe Sägeblätter können brechen, den Schnitt negativ beeinflussen oder einen Rückschlag verursachen.
- ▶ **Beachten Sie beim Sägen von Leichtbaustoffen die gesetzlichen Bestimmungen und Empfehlungen der Materialhersteller.**
- ▶ **Es dürfen nur weiche Werkstoffe wie Holz, Gipskarton o. Ä. im Tauchsägeverfahren bearbeitet werden!**

Prüfen Sie vor dem Sägen mit HCS-Sägeblättern in Holz, Spanplatten, Baustoffen etc. diese auf Fremdkörper wie Nägel, Schrauben o. Ä. Entfernen Sie die Fremdkörper gegebenenfalls oder verwenden Sie Bi-Metall-Sägeblätter.

Trennen

Hinweis: Beachten Sie beim Trennen von Wandfliesen, dass die Einsatzwerkzeuge bei längerem Gebrauch einem hohen Verschleiß unterliegen.

Schleifen

Die Abtragsleistung und das Schliffbild werden im Wesentlichen durch die Wahl des Schleifblattes, die vorgewählte Schwingzahlstufe und den Anpressdruck bestimmt.

Nur einwandfreie Schleifblätter bringen gute Schleifleistung und schonen das Elektrowerkzeug.

Achten Sie auf gleichmäßigen Anpressdruck, um die Lebensdauer der Schleifblätter zu erhöhen.

Eine übermäßige Erhöhung des Anpressdruckes führt nicht zu einer höheren Schleifleistung, sondern zu stärkerem Verschleiß des Elektrowerkzeuges und des Schleifblattes.

Zum punktgenauen Schleifen von Ecken, Kanten und schwer zugänglichen Bereichen können Sie auch allein mit der Spitze oder einer Kante der Schleifplatte arbeiten.

Beim punktuellen Schleifen kann sich das Schleifblatt stark erwärmen. Reduzieren Sie Schwingzahl und Anpressdruck, und lassen Sie das Schleifblatt regelmäßig abkühlen.

Benutzen Sie ein Schleifblatt, mit dem Metall bearbeitet wurde, nicht mehr für andere Materialien.

Verwenden Sie nur original Bosch-Schleifzubehör.

Schließen Sie zum Schleifen immer eine Staubabsaugung an.

Schaben

Wählen Sie beim Schaben eine hohe Schwingzahlstufe.

Arbeiten Sie auf weichem Untergrund (z. B. Holz) in flachem Winkel und mit geringem Anpressdruck. Der Spachtel kann sonst in den Untergrund schneiden.

Wartung und Service

Wartung und Reinigung

- ▶ **Ziehen Sie vor allen Arbeiten am Elektrowerkzeug den Netzstecker aus der Steckdose.**
- ▶ **Halten Sie das Elektrowerkzeug und die Lüftungsschlitze sauber, um gut und sicher zu arbeiten.**

Reinigen Sie Riff-Einsatzwerkzeuge (Zubehör) regelmäßig mit einer Drahtbürste.

Wenn ein Ersatz der Anschlussleitung erforderlich ist, dann ist dies von Bosch oder einer autorisierten Kundendienststelle für Bosch-Elektrowerkzeuge auszuführen, um Sicherheitsgefährdungen zu vermeiden.

Kundendienst und Anwendungsberatung

Der Kundendienst beantwortet Ihre Fragen zu Reparatur und Wartung Ihres Produkts sowie zu Ersatzteilen. Explosionszeichnungen und Informationen zu Ersatzteilen finden Sie auch unter: www.bosch-pt.com

Das Bosch-Anwendungsberatungs-Team hilft Ihnen gerne bei Fragen zu unseren Produkten und deren Zubehör.

www.bosch-do-it.de, das Internetportal für Heimwerker und Gartenfreunde.

www.1-2-do.com

In der Heimwerker-Community 1-2-do.com können Sie Produkttester werden, Ideen sammeln oder sich mit anderen Heimwerkern austauschen.

www.diy-academy.eu, das komplette Service-Angebot der DIY Academy.

Geben Sie bei allen Rückfragen und Ersatzteilbestellungen bitte unbedingt die 10-stellige Sachnummer laut Typenschild des Produkts an.

Deutschland

Robert Bosch Power Tools GmbH
Servicezentrum Elektrowerkzeuge
Zur Luhne 2

37589 Kalefeld – Willershausen

Unter www.bosch-pt.de können Sie online Ersatzteile bestellen oder Reparaturen anmelden.

Kundendienst: Tel.: (0711) 40040480

Fax: (0711) 40040481

E-Mail: Servicezentrum.Elektrowerkzeuge@de.bosch.com

Anwendungsberatung: Tel.: (0711) 40040480

Fax: (0711) 40040482

E-Mail: kundenberatung.ew@de.bosch.com

Österreich

Unter www.bosch-pt.at können Sie online Ersatzteile bestellen.

Tel.: (01) 797222010

Fax: (01) 797222011

E-Mail: service.elektrowerkzeuge@at.bosch.com

14 | English

Schweiz

Unter www.bosch-pt.com/ch/de können Sie online Ersatzteile bestellen.
Tel.: (044) 8471511
Fax: (044) 8471551
E-Mail: Aftersales.Service@de.bosch.com

Luxemburg

Tel.: +32 2 588 0589
Fax: +32 2 588 0595
E-Mail: outillage.gereedschap@be.bosch.com

Entsorgung

Elektrowerkzeuge, Zubehör und Verpackungen sollen einer umweltgerechten Wiederverwertung zugeführt werden.

Werfen Sie Elektrowerkzeuge nicht in den Hausmüll!

Nur für EU-Länder:

Gemäß der Europäischen Richtlinie 2012/19/EU über Elektro- und Elektronik-Altgeräte und ihrer Umsetzung in nationales Recht müssen nicht mehr gebrauchsfähige Elektrowerkzeuge getrennt gesammelt und einer umweltgerechten Wiederverwertung zugeführt werden.

Änderungen vorbehalten.

English**Safety Notes****General Power Tool Safety Warnings**

⚠ WARNING Read all safety warnings and all instructions. Failure to follow the warnings and instructions may result in electric shock, fire and/or serious injury.

Save all warnings and instructions for future reference.

The term "power tool" in the warnings refers to your mains-operated (corded) power tool or battery-operated (cordless) power tool.

Work area safety

- ▶ **Keep work area clean and well lit.** Cluttered or dark areas invite accidents.
- ▶ **Do not operate power tools in explosive atmospheres, such as in the presence of flammable liquids, gases or dust.** Power tools create sparks which may ignite the dust or fumes.
- ▶ **Keep children and bystanders away while operating a power tool.** Distractions can cause you to lose control.

Electrical safety

- ▶ **Power tool plugs must match the outlet. Never modify the plug in any way. Do not use any adapter plugs with earthed (grounded) power tools.** Unmodified plugs and matching outlets will reduce risk of electric shock.

- ▶ **Avoid body contact with earthed or grounded surfaces, such as pipes, radiators, ranges and refrigerators.**

There is an increased risk of electric shock if your body is earthed or grounded.

- ▶ **Do not expose power tools to rain or wet conditions.** Water entering a power tool will increase the risk of electric shock.
- ▶ **Do not abuse the cord. Never use the cord for carrying, pulling or unplugging the power tool. Keep cord away from heat, oil, sharp edges and moving parts.** Damaged or entangled cords increase the risk of electric shock.
- ▶ **When operating a power tool outdoors, use an extension cord suitable for outdoor use.** Use of a cord suitable for outdoor use reduces the risk of electric shock.
- ▶ **If operating a power tool in a damp location is unavoidable, use a residual current device (RCD) protected supply.** Use of an RCD reduces the risk of electric shock.

Personal safety

- ▶ **Stay alert, watch what you are doing and use common sense when operating a power tool. Do not use a power tool while you are tired or under the influence of drugs, alcohol or medication.** A moment of inattention while operating power tools may result in serious personal injury.
- ▶ **Use personal protective equipment. Always wear eye protection.** Protective equipment such as dust mask, non-skid safety shoes, hard hat, or hearing protection used for appropriate conditions will reduce personal injuries.
- ▶ **Prevent unintentional starting. Ensure the switch is in the off-position before connecting to power source and/or battery pack, picking up or carrying the tool.** Carrying power tools with your finger on the switch or energising power tools that have the switch on invites accidents.
- ▶ **Remove any adjusting key or wrench before turning the power tool on.** A wrench or a key left attached to a rotating part of the power tool may result in personal injury.
- ▶ **Do not overreach. Keep proper footing and balance at all times.** This enables better control of the power tool in unexpected situations.
- ▶ **Dress properly. Do not wear loose clothing or jewelry. Keep your hair, clothing and gloves away from moving parts.** Loose clothes, jewellery or long hair can be caught in moving parts.
- ▶ **If devices are provided for the connection of dust extraction and collection facilities, ensure these are connected and properly used.** Use of dust collection can reduce dust-related hazards.

Power tool use and care

- ▶ **Do not force the power tool. Use the correct power tool for your application.** The correct power tool will do the job better and safer at the rate for which it was designed.
- ▶ **Do not use the power tool if the switch does not turn it on and off.** Any power tool that cannot be controlled with the switch is dangerous and must be repaired.
- ▶ **Disconnect the plug from the power source and/or the battery pack from the power tool before making any adjustments, changing accessories, or storing power**

tools. Such preventive safety measures reduce the risk of starting the power tool accidentally.

- ▶ **Store idle power tools out of the reach of children and do not allow persons unfamiliar with the power tool or these instructions to operate the power tool.** Power tools are dangerous in the hands of untrained users.
- ▶ **Maintain power tools. Check for misalignment or binding of moving parts, breakage of parts and any other condition that may affect the power tool's operation. If damaged, have the power tool repaired before use.** Many accidents are caused by poorly maintained power tools.
- ▶ **Keep cutting tools sharp and clean.** Properly maintained cutting tools with sharp cutting edges are less likely to bind and are easier to control.
- ▶ **Use the power tool, accessories and tool bits etc. in accordance with these instructions, taking into account the working conditions and the work to be performed.** Use of the power tool for operations different from those intended could result in a hazardous situation.

Service

- ▶ **Have your power tool serviced by a qualified repair person using only identical replacement parts.** This will ensure that the safety of the power tool is maintained.

Safety Warnings for Multi-function Tools

- ▶ **Hold power tool by insulated gripping surfaces, when performing an operation where the cutting accessory may contact hidden wiring or its own cord.** Cutting accessory contacting a "live" wire may make exposed metal parts of the power tool "live" and could give the operator an electric shock.
- ▶ **Use the machine only for dry sanding.** Penetration of water into the machine increases the risk of an electric shock.
- ▶ **Caution, fire hazard! Avoid overheating the object being sanded as well as the sander. Always empty the dust collector before taking breaks.** In unfavourable conditions, e.g., when sparks emit from sanding metals, sanding debris in the dust bag, micro filter or paper sack (or in the filter sack or filter of the vacuum cleaner) can self-ignite. Particularly when mixed with remainders of varnish, polyurethane or other chemical materials and when the sanding debris is hot after long periods of working.
- ▶ **Keep hands away from the sawing range. Do not reach under the workpiece.** Contact with the saw blade can lead to injuries.
- ▶ **Use suitable detectors to determine if utility lines are hidden in the work area or call the local utility company for assistance.** Contact with electric lines can lead to fire and electric shock. Damaging a gas line can lead to explosion. Penetrating a water line causes property damage or may cause an electric shock.
- ▶ **When working with the machine, always hold it firmly with both hands and provide for a secure stance.** The power tool is guided more secure with both hands.
- ▶ **Secure the workpiece.** A workpiece clamped with clamping devices or in a vice is held more secure than by hand.

- ▶ **Wear protective gloves when changing application tools/accessories.** Application tools/accessories become hot after prolonged usage.
- ▶ **Do not scrape wetted materials (e.g. wallpaper) or on moist surfaces.** Penetration of water into the machine increases the risk of an electric shock.
- ▶ **Do not treat the surface to be worked with solvent-containing fluids.** Materials being warmed up by the scraping can cause toxic vapours to develop.
- ▶ **Use extreme caution when handling blades and scrapers.** The application tools are very sharp. Danger of injury.
- ▶ **Products sold in GB only:** Your product is fitted with a BS 1363/A approved electric plug with internal fuse (ASTA approved to BS 1362).
If the plug is not suitable for your socket outlets, it should be cut off and an appropriate plug fitted in its place by an authorised customer service agent. The replacement plug should have the same fuse rating as the original plug. The severed plug must be disposed of to avoid a possible shock hazard and should never be inserted into a mains socket elsewhere.
Products sold in AUS and NZ only: Use a residual current device (RCD) with a rated residual current of 30 mA or less.

Product Description and Specifications



Read all safety warnings and all instructions. Failure to follow the warnings and instructions may result in electric shock, fire and/or serious injury.

Intended Use

The machine is intended for sawing and cutting wooden materials, plastic, gypsum, non-ferrous metals and fastening elements (e.g. nails, staples). It is also suitable for working soft wall tiles as well as for dry sanding and scraping of small surfaces. It is especially suitable for working close to edges and for flush cutting.

Product Features

The numbering of the product features refers to the illustration of the machine on the graphics page.

- 1 AutoClic lever for unlocking the application tool/accessory
- 2 On/Off switch
- 3 Thumbwheel for orbit frequency preselection
- 4 Venting slots
- 5 Thread for auxiliary handle
- 6 Tool holder
- 7 Plunge saw blade*
- 8 Sanding plate*
- 9 Sanding sheet*
- 10 Depth stop*
- 11 Segment saw blade*

16 | English

- 12** Handle (insulated gripping surface)
- 13** Vacuum hose*
- 14** Vacuum connection
- 15** Dust extraction*
- 16** Clamping lever of the dust extraction

*Accessories shown or described are not part of the standard delivery scope of the product. A complete overview of accessories can be found in our accessories program.

Technical Data

Multi-function tool		PMF 250 CES
Article number		3 603 A02 1..
Preselection of orbital stroke rate		●
Constant electronic control		●
Soft starting		●
AutoClic tool holder		●
Rated power input	W	250
Output power	W	130
No-load speed n_0	min ⁻¹	15 000 – 20 000
Oscillation angle, left/right	°	1.4
Weight according to EPTA-Procedure 01:2014	kg	1.2
Protection class		□/II

The values given are valid for a nominal voltage [U] of 230 V. For different voltages and models for specific countries, these values can vary.

Noise/Vibration Information

Sound emission values determined according to EN 60745-2-4.

Typically the A-weighted noise levels of the product are:
Sound pressure level 84 dB(A); Sound power level 95 dB(A).
Uncertainty K = 3 dB.

Wear hearing protection!**Working without auxiliary handle**

Vibration total values a_h (triax vector sum) and uncertainty K determined according to EN 60745-2-4:

Sanding: $a_h = 10 \text{ m/s}^2$, K = 1.5 m/s^2

Sawing with plunge cut saw blade: $a_h = 13 \text{ m/s}^2$, K = 2 m/s^2

Sawing with segment saw blade: $a_h = 14 \text{ m/s}^2$, K = 3 m/s^2

Scraping: $a_h = 12 \text{ m/s}^2$, K = 1.5 m/s^2 .

Working with auxiliary handle

Vibration total values a_h (triax vector sum) and uncertainty K determined according to EN 60745-2-4:

Sanding: $a_h = 9 \text{ m/s}^2$, K = 1.5 m/s^2

Sawing with plunge cut saw blade: $a_h = 17 \text{ m/s}^2$, K = 2 m/s^2

Sawing with segment saw blade: $a_h = 18.5 \text{ m/s}^2$, K = 3 m/s^2

Scraping: $a_h = 16 \text{ m/s}^2$, K = 1.5 m/s^2 .

The vibration level given in this information sheet has been measured in accordance with a standardised test given in EN 60745 and may be used to compare one tool with another. It may be used for a preliminary assessment of exposure. The declared vibration emission level represents the main applications of the tool. However if the tool is used for different

applications, with different accessories or insertion tools or if poorly maintained, the vibration emission may differ. This may significantly increase the exposure level over the total working period.

An estimation of the level of exposure to vibration should also take into account the times when the tool is switched off or when it is running but not actually doing the job. This may significantly reduce the exposure level over the total working period.

Identify additional safety measures to protect the operator from the effects of vibration such as: maintain the tool and the accessories, keep the hands warm, organisation of work patterns.

Declaration of Conformity 

We declare under our sole responsibility that the product described under "Technical Data" is in conformity with all relevant provisions of the directives 2011/65/EU, until 19 April 2016: 2004/108/EC, from 20 April 2016 on: 2014/30/EU, 2006/42/EC including their amendments and complies with the following standards:
EN 60745-1, EN 60745-2-4, EN 50581.

Technical file (2006/42/EC) at:

Robert Bosch Power Tools GmbH, PT/ETM9,
70538 Stuttgart, GERMANY

Henk Becker
Executive Vice President
Engineering

Helmut Heinzelmann
Head of Product Certification
PT/ETM9

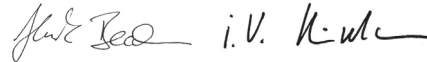







Robert Bosch Power Tools GmbH
70538 Stuttgart, GERMANY
Stuttgart, 01.01.2017

Assembly**Changing the Tool**







- ▶ **Before any work on the machine itself, pull the mains plug.**
- ▶ **Wear protective gloves when changing application tools/accessories.** Contact with the application tool/accessory can lead to injuries.

Please observe the application tools/accessories intended for your tool.

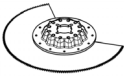

Accessory		PMF 250 CES
 STARLOCK		✓
 STARLOCK PLUS		✗
 STARLOCK MAX		✗

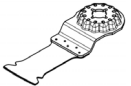
Selecting the Application Tool/Accessory

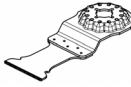
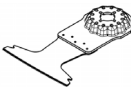
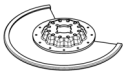
The following table shows examples for application tools. Further application tools can be found in the extensive Bosch accessories program.

Accessory	Material	Application
 BIM segment saw blade	Wooden materials, Plastic, Non-ferrous metals	Separating and plunge cuts; also for sawing close to edges, in corners and hard to reach areas; example: shortening already installed bottom rails or door hinges, plunge cuts for adjusting floor panels
 Base plate for sanding, series Delta 93 mm	Depends on sanding sheet	Sanding surfaces close to edges, in corners or hard to reach areas; depending on the sanding sheet for, e.g., sanding wood, paint, varnish, stone Fleeces for cleaning and for texturing wood, removing rust from metal and for keying varnishes, polishing felt for pre-polishing
 Profile sander	Wood, Pipes/Profile, Paint, Varnishes, Filler, Metal	Convenient, efficient sanding of profiles up to a diameter of 55 mm; Red sanding sheets for sanding wood, pipes/profiles, varnishes, fillers and metal
 BIM plunge cut saw blade, wood and metal	Softwood, Soft plastics, Plasterboard, Thin-walled aluminium and non-ferrous metal profiles, Thin sheet metals, Non-hardened nails and screws	Smaller separating and plunge cuts; example: cutting an opening for sockets, flush cutting a copper pipe, plunge cuts in plasterboard Filigree adjustment work in wood; example: sawing openings for locks and fittings
 HCS plunge cut saw blade, wood	Wooden materials, Soft plastics	Separating and deep plunge cuts; also for sawing close to edges, in corners and hard to reach areas; example: narrow plunge cut in solid wood for installing a ventilation grid
 Bi-metal plunge cut saw blade, hardwood	Hardwood, Laminated panels	Plunge cuts in laminated panels or hardwood; example: installing skylights
 TC plunge cut saw blade, metal	Metal, Severely abrasive materials, Fibreglass, Plasterboard, Cement-bonded fibre boards	Plunge cuts in severely abrasive materials or metal; example: cutting kitchen front covers, easy cutting through hardened screws, nails and stainless steel
 BIM plunge cut saw blade, wood and metal	Softwood, Hardwood, Veneered panels, Plastic-laminated panels, Non-hardened nails and screws	Plunge cuts in laminated panels or hardwood; example: shortening door frames, cutting openings for a shelf
 HM-Riff segment saw blade	Cement joints, Soft wall tiles, Glass fibre reinforced plastics, Porous concrete	Cutting and separating close to edges, in corners or hard to reach areas; example: removing grouting joints between wall tiles for repair work, cutting openings in tiles, gypsum boards or plastic

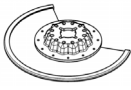
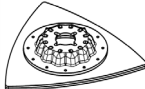
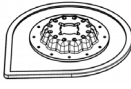
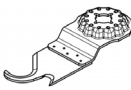
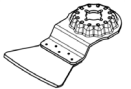
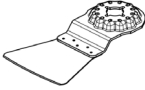
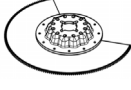
18 | English

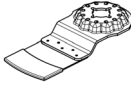
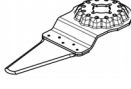
Accessory	Material	Application
 Diamond-Riff segment saw blade	Cement joints, Soft wall tiles, Epoxy resin, Glass fibre reinforced plastics	Precise routing and cutting of tile/joint material, epoxy resins and glass fibre reinforced plastics; example: making smaller cutouts in soft wall tiles and routing openings in glass fibre reinforced plastic
 HM-Riff delta plate	Mortar, Concrete residues, Wood, Abrasive materials	Rasping and sanding on hard surfaces; example: removing mortar or tile adhesive (e.g. when replacing damaged tiles), removing carpet adhesive residues
 HM-Riff grout and mortar remover	Mortar, Joints, Epoxy resin, Glass fibre reinforced plastics, Abrasive materials	Routing and cutting joint and tile material and rasping and sanding on hard surfaces; example: removing tile adhesive and grout
 HCS multi blade	Roofing felt, Carpets, Artificial turf, Cardboard, PVC flooring	Fast, precise cutting of soft material and flexible abrasive materials; example: cutting carpets, cardboard, PVC flooring, roofing felt, etc.
 Scraper, rigid	Carpets, Mortar, Concrete, Tile adhesive	Scraping on hard surfaces; example: removing mortar, tile adhesive, concrete and carpet adhesive residues
 Scraper, flexible	Carpet adhesive, Paint residues, Silicone	Flexible scraping on soft surfaces; example: removing silicone joints, carpet adhesive and paint residues
 BIM serrated segment saw blade	Insulation material, Insulation panels, Floor panels, Sound-dampening floor panels, Cardboard, Carpets, Rubber, Leather	Precise cutting of soft materials; example: cutting insulation panels to size, flush cutting protruding insulation material to length
 HM-Riff sanding finger	Wood, Paint	Sanding wood or paint in hard to reach areas without sanding paper; example: sanding off paint between shutter louvres, sanding wooden floors in corners
 HM-Riff plunge cut saw blade	Fibreglass, Mortar, Wood	Plunge cuts in severely abrasive materials; example: routing thin mosaic tiles
 HCS universal joint cutter	Expansion joints, Putty, Insulation materials (rock wool)	Cutting and separating soft materials; example: cutting silicone expansion joints or putty

Mounting/Replacing the Application Tool/Accessory (AutoClic) (see figures A and B)

If required, remove an already mounted application tool/accessory.

To do so, open the AutoClic lever **1** all the way. The application tool/accessory will be ejected.

Place the application tool/accessory on a flat surface. Press the power tool onto the application tool/accessory at the required angle until it can be heard to engage (see illustration on the graphics page; labelling on the application tool/accessory can be read from above).

- ▶ **Check the tight seating of the application tool/accessory.** Incorrect or not securely fastened application tools/accessories can come loose during operation and pose a hazard.

Mounting and Adjusting the Depth Stop

The depth stop **10** can be used when working with segment saw blades.

If required, remove an already mounted application tool/accessory.

Slide the depth stop **10** over and beyond the tool holder **6** to the stop onto the gear head of the power tool with the labelled side facing upward.

The depth stop is intended for the following cutting depths:

- With segment saw blades ACZ 85 .. with a diameter of 85 mm: 8 mm, 10 mm, 12 mm and 14 mm cutting depths (see indication on the depth stop in large font and not in brackets).
- With segment saw blades ACZ 100 .. with a diameter of 100 mm: 14 mm, 16 mm, 18 mm and 20 mm cutting depths (see indication on the depth stop in smaller font and brackets).

Insert the appropriate segment saw blade for the desired cutting depth. Slide the depth stop **10** from the tool holder **6** in the direction of the application tool until you can rotate it freely. Rotate the depth stop **10** so that the desired cutting depth is above the section of the saw blade, which will be used to saw. Slide the depth stop **10** once again to the stop onto the gear head of the application tool.

For all other cutting depths and when working with other application tools, remove the depth stop **10**. For this, remove the application tool and pull the depth stop from the gear head.

Mounting the Auxiliary Handle (optional accessory)

The vibration-damped auxiliary handle enables the tool to be used safely and more comfortably.

Screw the auxiliary handle on the right or left of the machine head depending on the working method.

Mounting/Replacing a Sanding Sheet on the Sanding Plate

The sanding plate **8** is fitted with Velcro backing for quick and easy fastening of sanding sheets with Velcro adhesion.

Before attaching the sanding sheet **9**, free the Velcro backing of the sanding plate **8** from any debris by tapping against it in order to enable optimum adhesion.

Position the sanding sheet **9** flush alongside one edge of the sanding plate **8**, then lay the sanding sheet onto the sanding plate and press firmly.

To ensure optimum dust extraction, pay attention that the punched holes in the sanding sheet match with the holes in the sanding plate.

To remove the sanding sheet **9**, grasp it at one of the tips and pull it off from the sanding plate **8**.

You can use all sanding sheets, fleece pads/polishing cloth pads of the Delta 93 mm series of Bosch accessory program. Sanding accessories, such as fleece pads/polishing cloth pads, are attached to the sanding plate in the same manner.

Selecting the Sanding Sheet

Depending on the material to be worked and the required rate of material removal, different sanding sheets are available:

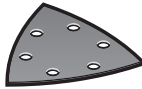
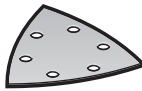
Sanding disc	Material	Application	Grain size	
 Red quality	- All wooden materials (e.g., hardwood, softwood, chipboard, building board) - Metal materials	For coarse-sanding, e.g. of rough, unplanned beams and boards	coarse	40 60
		For face sanding and planing small irregularities	medium	80 100 120
		For finish and fine sanding of wood	fine	180 240 320 400
	 White quality	- Paint - Varnish - Filling compound - Filler	For sanding off paint	coarse
For sanding primer (e.g., for removing brush dashes, drops of paint and paint run)			medium	80 100 120
For final sanding of primers before coating			fine	180 240 320

20 | English

Dust/Chip Extraction

- ▶ Dust from materials such as lead-containing coatings, some wood types, minerals and metal can be harmful to one's health. Touching or breathing-in the dust can cause allergic reactions and/or lead to respiratory infections of the user or bystanders.
 - Certain dust, such as oak or beech dust, is considered carcinogenic, especially in connection with wood-treatment additives (chromate, wood preservative). Materials containing asbestos may only be worked by specialists.
 - As far as possible, use a dust extraction system suitable for the material.
 - Provide for good ventilation of the working place.
 - It is recommended to wear a P2 filter-class respirator.
- ▶ Observe the relevant regulations in your country for the materials to be worked.
- ▶ **Prevent dust accumulation at the workplace.** Dust can easily ignite.

Connecting the Dust Extraction (see figure C)

The dust extraction **15** is intended only when working with the sanding plate **8**; it is not of use in combination with other application tools.

For sanding, always connect the dust extraction.

To mount the dust extraction **15** (accessory), remove the application tool and the depth stop **10**.

Slide the dust extraction **15** all the way over the tool holder **6** onto the collar of the power tool. Turn the dust extraction to the required position (not directly under the power tool). Press shut the clamping lever **16** to fix the dust extraction. Plug the tool sleeve of the vacuum hose **13** onto the vacuum connection **14**. Connect the vacuum hose **13** to a vacuum cleaner (accessory).

An overview for connecting to various vacuum cleaners can be found on the graphics page.

The vacuum cleaner must be suitable for the material being worked.

When vacuuming dry dust that is especially detrimental to health or carcinogenic, use a special vacuum cleaner.

Operation**Starting Operation**

- ▶ **Observe the mains voltage!** The voltage of the power source must correspond with the data on the type plate of the machine.

Switching On and Off

To **start** the machine, push the On/Off switch **2** forward so that the "I" is indicated on the switch.

The electronic soft starting feature limits the torque upon switching on and increases the working life of the motor.

The constant electronic control keeps the stroke rate almost constant under no-load or load conditions and ensures a uniform working performance.

To **switch off** the machine, push the On/Off switch **2** toward the rear so that the "O" is indicated on the switch.

To save energy, only switch the power tool on when using it.

Preselecting the Orbital Stroke Rate

With the thumbwheel for preselection of the orbital stroke rate **3**, you can preselect the required orbital stroke rate, even during operation.

The required stroke rate depends on the material and the working conditions and can be determined through practical testing.

When sawing, cutting and sanding harder materials, e.g., wood or metal, it is recommended to work with orbital stroke rate "6"; for softer materials, such as plastic, orbital stroke rate "4" is recommended.

Working Advice

- ▶ **Wait until the machine has come to a standstill before placing it down.**
- ▶ **Before any work on the machine itself, pull the mains plug.**

Note: Do not cover off the venting slots **4** of the machine while working, as this reduces the working life of the machine.

While working with HCS tools make sure that the covering of the tools is undamaged.

Operating Principle

Due to the oscillating drive the application tool/accessory oscillates up to 20000 times per minute at 2.8°. This allows for precise work in narrow spaces.



Work with low and uniform application pressure, otherwise, the working performance will decline and the application tool can become blocked.



While working, move the machine back and forth, so that the application tool does not heat up excessively and become blocked.

Sawing

- ▶ **Use only undamaged saw blades that are in perfect condition.** Bent or dull saw blades can break, negatively influence the cut, or lead to kickback.
- ▶ **When sawing light building materials, observe the statutory provisions and the recommendations of the material suppliers.**
- ▶ **Plunge cuts may only be applied to soft materials, such as wood, gypsum plaster boards, etc.!**

Before sawing with HCS saw blades in wood, particle board, building materials, etc., check these for foreign objects such as nails, screws, or similar. If required, remove foreign objects or use BIM saw blades.

Separating

Note: When separating wall tiles take into consideration that the application tools/accessories wear heavily when used for longer periods of time.

Sanding

The removal rate and the sanding pattern are primarily determined by the choice of sanding sheet, the preset oscillation rate and the applied pressure.

Only flawless sanding sheets achieve good sanding capacity and extend the service life of the machine.

Pay attention to apply uniform sanding pressure; this increases the working life of the sanding sheets.

Intensifying the sanding pressure does not lead to an increase of the sanding capacity, but to increased wear of the machine and the sanding sheet.

For precise on-the-spot sanding of edges, corners and hard to reach areas, it is also possible to work only with the tip or an edge of the sanding plate.

When selectively sanding on the spot, the sanding sheet can heat up considerably. Reduce the orbital stroke rate and the sanding pressure, and allow the sanding sheet to cool down regularly.

A sanding sheet that has been used for metal should not be used for other materials.

Use only original Bosch sanding accessories.

For sanding, always connect the dust extraction.

Scraping

For scraping, select a high oscillation rate.

Work on a soft surface (e.g. wood) at a flat angle, and apply only light pressure. Otherwise the scraper can cut into the surface.

Maintenance and Service

Maintenance and Cleaning

- ▶ **Before any work on the machine itself, pull the mains plug.**
- ▶ **For safe and proper working, always keep the machine and ventilation slots clean.**

Clean Riff application tools (accessory) regularly with a wire brush.

If the replacement of the supply cord is necessary, this has to be done by Bosch or an authorized Bosch service agent in order to avoid a safety hazard.

After-sales Service and Application Service

Our after-sales service responds to your questions concerning maintenance and repair of your product as well as spare parts. Exploded views and information on spare parts can also be found under:

www.bosch-pt.com

Bosch's application service team will gladly answer questions concerning our products and their accessories.

In all correspondence and spare parts orders, please always include the 10-digit article number given on the nameplate of the product.

Great Britain

Robert Bosch Ltd. (B.S.C.)

P.O. Box 98
Broadwater Park
North Orbital Road
Denham
Uxbridge
UB 9 5HJ

At www.bosch-pt.co.uk you can order spare parts or arrange the collection of a product in need of servicing or repair.

Tel. Service: (0344) 7360109

E-Mail: boschservicecentre@bosch.com

Ireland

Origo Ltd.
Unit 23 Magna Drive
Magna Business Park
City West
Dublin 24
Tel. Service: (01) 4666700
Fax: (01) 4666888

Australia, New Zealand and Pacific Islands

Robert Bosch Australia Pty. Ltd.

Power Tools
Locked Bag 66
Clayton South VIC 3169
Customer Contact Center
Inside Australia:
Phone: (01300) 307044
Fax: (01300) 307045
Inside New Zealand:
Phone: (0800) 543353
Fax: (0800) 428570
Outside AU and NZ:
Phone: +61 3 95415555
www.bosch.com.au

Republic of South Africa

Customer service
Hotline: (011) 6519600

Gauteng – BSC Service Centre

35 Roper Street, New Centre
Johannesburg
Tel.: (011) 4939375
Fax: (011) 4930126
E-Mail: bscstools@icon.co.za

KZN – BSC Service Centre

Unit E, Almar Centre
143 Crompton Street
Pinetown
Tel.: (031) 7012120
Fax: (031) 7012446
E-Mail: bsc.dur@za.bosch.com

Western Cape – BSC Service Centre

Democracy Way, Prosperity Park
Milnerton
Tel.: (021) 5512577
Fax: (021) 5513223
E-Mail: bsc@zsd.co.za

22 | Français

Bosch Headquarters

Midrand, Gauteng
 Tel.: (011) 6519600
 Fax: (011) 6519880
 E-Mail: rbsa-hq.pts@za.bosch.com

Disposal

The machine, accessories and packaging should be sorted for environmental-friendly recycling.

Do not dispose of power tools into household waste!

Only for EC countries:

According to the European Guideline 2012/19/EU for Waste Electrical and Electronic Equipment and its implementation into national right, power tools that are no longer usable must be collected separately and disposed of in an environmentally correct manner.

Subject to change without notice.

Français**Avertissements de sécurité****Avertissements de sécurité généraux pour l'outil**

⚠ AVERTISSEMENT Lire tous les avertissements de sécurité et toutes les instructions. Ne pas suivre les avertissements et instructions peut donner lieu à un choc électrique, un incendie et/ou une blessure sérieuse.

Conserver tous les avertissements et toutes les instructions pour pouvoir s'y reporter ultérieurement.

Le terme « outil » dans les avertissements fait référence à votre outil électrique alimenté par le secteur (avec cordon d'alimentation) ou votre outil fonctionnant sur batterie (sans cordon d'alimentation).

Sécurité de la zone de travail

- ▶ **Conserver la zone de travail propre et bien éclairée.** Les zones en désordre ou sombres sont propices aux accidents.
- ▶ **Ne pas faire fonctionner les outils électriques en atmosphère explosive, par exemple en présence de liquides inflammables, de gaz ou de poussières.** Les outils électriques produisent des étincelles qui peuvent enflammer les poussières ou les fumées.
- ▶ **Maintenir les enfants et les personnes présentes à l'écart pendant l'utilisation de l'outil.** Les distractions peuvent vous faire perdre le contrôle de l'outil.

Sécurité électrique

- ▶ **Il faut que les fiches de l'outil électrique soient adaptées au socle. Ne jamais modifier la fiche de quelque façon que ce soit. Ne pas utiliser d'adaptateurs avec des outils à branchement de terre.** Des fiches non modifiées et des socles adaptés réduiront le risque de choc électrique.

- ▶ **Éviter tout contact du corps avec des surfaces reliées à la terre telles que les tuyaux, les radiateurs, les cuisinières et les réfrigérateurs.** Il existe un risque accru de choc électrique si votre corps est relié à la terre.
- ▶ **Ne pas exposer les outils à la pluie ou à des conditions humides.** La pénétration d'eau à l'intérieur d'un outil augmentera le risque de choc électrique.
- ▶ **Ne pas maltraiter le cordon. Ne jamais utiliser le cordon pour porter, tirer ou débrancher l'outil. Maintenir le cordon à l'écart de la chaleur, du lubrifiant, des arêtes ou des parties en mouvement.** Les cordons endommagés ou emmêlés augmentent le risque de choc électrique.
- ▶ **Lorsqu'on utilise un outil à l'extérieur, utiliser un prolongateur adapté à l'utilisation extérieure.** L'utilisation d'un cordon adapté à l'utilisation extérieure réduit le risque de choc électrique.
- ▶ **Si l'usage d'un outil dans un emplacement humide est inévitable, utiliser une alimentation protégée par un dispositif à courant différentiel résiduel (RCD).** L'usage d'un RCD réduit le risque de choc électrique.

Sécurité des personnes

- ▶ **Rester vigilant, regarder ce que vous êtes en train de faire et faire preuve de bon sens dans l'utilisation de l'outil. Ne pas utiliser un outil lorsque vous êtes fatigué ou sous l'emprise de drogues, d'alcool ou de médicaments.** Un moment d'inattention en cours d'utilisation d'un outil peut entraîner des blessures graves des personnes.
- ▶ **Utiliser un équipement de sécurité. Toujours porter une protection pour les yeux.** Les équipements de sécurité tels que les masques contre les poussières, les chaussures de sécurité antidérapantes, les casques ou les protections acoustiques utilisés pour les conditions appropriées réduiront les blessures des personnes.
- ▶ **Éviter tout démarrage intempestif. S'assurer que l'interrupteur est en position arrêt avant de brancher l'outil au secteur et/ou au bloc de batteries, de le ramasser ou de le porter.** Porter les outils en ayant le doigt sur l'interrupteur ou brancher des outils dont l'interrupteur est en position marche est source d'accidents.
- ▶ **Retirer toute clé de réglage avant de mettre l'outil en marche.** Une clé laissée fixée sur une partie tournante de l'outil peut donner lieu à des blessures de personnes.
- ▶ **Ne pas se précipiter. Garder une position et un équilibre adaptés à tout moment.** Cela permet un meilleur contrôle de l'outil dans des situations inattendues.
- ▶ **S'habiller de manière adaptée. Ne pas porter de vêtements amples ou de bijoux. Garder les cheveux, les vêtements et les gants à distance des parties en mouvement.** Des vêtements amples, des bijoux ou les cheveux longs peuvent être pris dans des parties en mouvement.
- ▶ **Si des dispositifs sont fournis pour le raccordement d'équipements pour l'extraction et la récupération des poussières, s'assurer qu'ils sont connectés et correctement utilisés.** Utiliser des collecteurs de poussière peut réduire les risques dus aux poussières.

Utilisation et entretien de l'outil

- ▶ **Ne pas forcer l'outil. Utiliser l'outil adapté à votre application.** L'outil adapté réalisera mieux le travail et de manière plus sûre au régime pour lequel il a été construit.
- ▶ **Ne pas utiliser l'outil si l'interrupteur ne permet pas de passer de l'état de marche à arrêt et vice versa.** Tout outil qui ne peut pas être commandé par l'interrupteur est dangereux et il faut le faire réparer.
- ▶ **Débrancher la fiche de la source d'alimentation en courant et/ou le bloc de batteries de l'outil avant tout réglage, changement d'accessoires ou avant de ranger l'outil.** De telles mesures de sécurité préventives réduisent le risque de démarrage accidentel de l'outil.
- ▶ **Conserver les outils à l'arrêt hors de la portée des enfants et ne pas permettre à des personnes ne connaissant pas l'outil ou les présentes instructions de le faire fonctionner.** Les outils sont dangereux entre les mains d'utilisateurs novices.
- ▶ **Observer la maintenance de l'outil. Vérifier qu'il n'y a pas de mauvais alignement ou de blocage des parties mobiles, des pièces cassées ou toute autre condition pouvant affecter le fonctionnement de l'outil. En cas de dommages, faire réparer l'outil avant de l'utiliser.** De nombreux accidents sont dus à des outils mal entretenus.
- ▶ **Garder affûtés et propres les outils permettant de couper.** Des outils destinés à couper correctement entretenus avec des pièces coupantes tranchantes sont moins susceptibles de bloquer et sont plus faciles à contrôler.
- ▶ **Utiliser l'outil, les accessoires et les lames etc., conformément à ces instructions, en tenant compte des conditions de travail et du travail à réaliser.** L'utilisation de l'outil pour des opérations différentes de celles prévues pourrait donner lieu à des situations dangereuses.

Maintenance et entretien

- ▶ **Faire entretenir l'outil par un réparateur qualifié utilisant uniquement des pièces de rechange identiques.** Cela assurera que la sécurité de l'outil est maintenue.

Avertissements de sécurité pour outils multi-fonction

- ▶ **Tenir l'outil par les surfaces de préhension isolées, lors de la réalisation d'une opération au cours de laquelle l'organe de coupe peut entrer en contact avec un câblage non apparent ou son propre cordon d'alimentation.** Le contact avec un fil « sous tension » peut également mettre « sous tension » les parties métalliques exposées de l'outil électrique et provoquer un choc électrique sur l'opérateur.
- ▶ **N'utiliser l'outil électroportatif que pour un travail à sec.** La pénétration d'eau dans un outil électroportatif augmente le risque d'un choc électrique.
- ▶ **Attention ! Risque d'incendie ! Éviter la surchauffe des matériaux travaillés et de la ponceuse. Vider toujours le bac de récupération des poussières avant de faire une pause de travail.** Les particules de poussière se trouvant dans le sac à poussières, le microfiltre, le sac en papier (ou dans le sac à poussières en tissu ou le filtre de l'aspirateur) peuvent s'enflammer d'elles-mêmes dans des conditions

défavorables, p. ex. projection d'étincelles lors du ponçage de pièces en métal, ceci notamment lorsque les particules de poussières sont mélangées à des résidus de vernis, de polyuréthane ou d'autres substances chimiques et que les matériaux travaillés sont très chauds après avoir été travaillés pendant une période assez longue.

- ▶ **Garder les mains à distance de la zone de sciage. Ne pas passer les mains sous la pièce à travailler.** Lors d'un contact avec la lame de scie, il y a risque de blessures.
- ▶ **Utiliser des détecteurs appropriés afin de déceler des conduites cachées ou consulter les entreprises d'approvisionnement locales.** Un contact avec des lignes électriques peut provoquer un incendie ou un choc électrique. Un endommagement d'une conduite de gaz peut provoquer une explosion. La perforation d'une conduite d'eau provoque des dégâts matériels et peut provoquer un choc électrique.
- ▶ **Toujours bien tenir l'outil électroportatif des deux mains et veiller à toujours garder une position de travail stable.** Avec les deux mains, l'outil électroportatif est guidé de manière plus sûre.
- ▶ **Bloquer la pièce à travailler.** Une pièce à travailler serrée par des dispositifs de serrage appropriés ou dans un étau est fixée de manière plus sûre que tenue dans les mains.
- ▶ **Porter des gants de protection pour remplacer les outils de travail.** Les outils de travail se chauffent lors d'une utilisation prolongée.
- ▶ **Ne grattez pas de matériaux humidifiés (p. ex. papiers peints) et pas sur une surface humide.** La pénétration d'eau à l'intérieur d'un outil électrique augmente le risque de choc électrique.
- ▶ **Ne traitez pas la surface à travailler avec des liquides contenant des solvants.** Des vapeurs nuisibles à la santé peuvent être générées si les matériaux s'échauffent lors du grattage.
- ▶ **Soyez tout particulièrement vigilant lors de la manipulation du racloir et des lames.** Les outils sont très tranchants, vous risquez de vous blesser.

Description et performances du produit



Il est impératif de lire toutes les consignes de sécurité et toutes les instructions. Le non-respect des avertissements et instructions indiqués ci-après peut conduire à une électrocution, un incendie et/ou de graves blessures.

Utilisation conforme

Cet outil électrique est destiné à scier et tronçonner des matériaux en bois, matières plastiques, plâtre, des métaux non-ferreux et des éléments de fixation (p. ex. clous, agrafes). Il est également approprié pour travailler du carrelage mural tendre ainsi qu'au ponçage à sec et au grattage de petites surfaces. Il est particulièrement bien approprié pour travailler près du bord et bord à bord.

24 | Français

Éléments de l'appareil

La numérotation des éléments de l'appareil se réfère à la représentation de l'outil électroportatif sur la page graphique.

- 1 Levier AutoClic de déverrouillage de l'outil
- 2 Interrupteur Marche/Arrêt
- 3 Molette de réglage présélection de la vitesse
- 4 Ouïes de ventilation
- 5 Filetage pour la poignée supplémentaire
- 6 Porte-outil
- 7 Lame de scie à plongée*
- 8 Plateau de ponçage*
- 9 Feuille abrasive*
- 10 Butée de profondeur*
- 11 Lame de scie segmentée*
- 12 Poignée (surface de préhension isolante)
- 13 Tuyau d'aspiration*
- 14 Raccord d'aspiration des poussières
- 15 Dispositif d'aspiration de poussières*
- 16 Levier de serrage du dispositif d'aspiration des poussières

*Les accessoires décrits ou illustrés ne sont pas tous compris dans la fourniture. Vous trouverez les accessoires complets dans notre programme d'accessoires.

Caractéristiques techniques

Outil multi-fonction		PMF 250 CES
N° d'article		3 603 A02 1..
Présélection de la vitesse		●
Constant-Electronic		●
Démarrage en douceur		●
Porte-outil AutoClic		●
Puissance nominale absorbée	W	250
Puissance utile débitée	W	130
Vitesse à vide n_0	tr/min	15 000 – 20 000
Angle d'oscillation gauche/droite	°	1,4
Poids suivant EPTA-Procédure 01:2014	kg	1,2
Classe de protection		□/II

Ces indications sont valables pour une tension nominale de [U] 230 V. Ces indications peuvent varier pour des tensions plus basses ainsi que pour des versions spécifiques à certains pays.

Niveau sonore et vibrations

Valeurs d'émissions sonores déterminées selon la norme EN 60745-2-4.

Les mesures réelles (A) des niveaux sonores de l'appareil sont : niveau de pression acoustique 84 dB(A) ; niveau d'intensité acoustique 95 dB(A). Incertitude K = 3 dB.

Porter une protection acoustique !**Travailler sans poignée supplémentaire**

Valeurs totales des vibrations a_h (somme vectorielle sur trois axes directionnels) et incertitude K relevées conformément à la norme EN 60745-2-4:

Ponçage : $a_h = 10 \text{ m/s}^2$, $K = 1,5 \text{ m/s}^2$

Sciage avec lame plongée : $a_h = 13 \text{ m/s}^2$, $K = 2 \text{ m/s}^2$

Sciage avec lame segment : $a_h = 14 \text{ m/s}^2$, $K = 3 \text{ m/s}^2$

Grattage : $a_h = 12 \text{ m/s}^2$, $K = 1,5 \text{ m/s}^2$.

Travailler avec poignée supplémentaire

Valeurs totales des vibrations a_h (somme vectorielle sur trois axes directionnels) et incertitude K relevées conformément à la norme EN 60745-2-4:

Ponçage : $a_h = 9 \text{ m/s}^2$, $K = 1,5 \text{ m/s}^2$

Sciage avec lame plongée : $a_h = 17 \text{ m/s}^2$, $K = 2 \text{ m/s}^2$

Sciage avec lame segment : $a_h = 18,5 \text{ m/s}^2$, $K = 3 \text{ m/s}^2$

Grattage : $a_h = 16 \text{ m/s}^2$, $K = 1,5 \text{ m/s}^2$.

Le niveau d'oscillation indiqué dans ces instructions d'utilisation a été mesuré conformément à la norme EN 60745 et peut être utilisé pour une comparaison d'outils électroportatifs. Il est également approprié pour une estimation préliminaire de la charge vibratoire.

Le niveau d'oscillation correspond aux utilisations principales de l'outil électroportatif. Si l'outil électrique est néanmoins utilisé pour d'autres applications, avec différents accessoires ou d'autres outils de travail ou s'il est mal entretenu, le niveau d'oscillation peut être différent. Ceci peut augmenter considérablement la charge vibratoire pendant toute la durée de travail. Pour une estimation précise de la charge vibratoire, il est recommandé de prendre aussi en considération les périodes pendant lesquelles l'appareil est éteint ou en fonctionnement, mais pas vraiment utilisé. Ceci peut réduire considérablement la charge vibratoire pendant toute la durée de travail.

Déterminez des mesures de protection supplémentaires pour protéger l'utilisateur des effets des vibrations, telles que par exemple : Entretien de l'outil électrique et des outils de travail, maintenir les mains chaudes, organisation des opérations de travail.

Déclaration de conformité CE

Nous déclarons sous notre propre responsabilité que le produit décrit sous « Caractéristiques techniques » est en conformité avec toutes les dispositions des directives 2011/65/UE, 2004/108/CE (jusqu'au 19 avril 2016), 2014/30/UE (à partir du 20 avril 2016), 2006/42/CE et leurs modifications ainsi qu'avec les normes suivantes :

EN 60745-1, EN 60745-2-4, EN 50581.

Dossier technique (2006/42/CE) auprès de :

Robert Bosch Power Tools GmbH, PT/ETM9,
70538 Stuttgart, GERMANY

Henk Becker

Executive Vice President
Engineering

Helmut Heinzelmann

Head of Product Certification
PT/ETM9

Henk Becker *i.v. Helmut Heinzelmann*







Robert Bosch Power Tools GmbH
70538 Stuttgart, GERMANY
Stuttgart, 01.01.2017

Montage

Changement d'outil





- ▶ **Avant d'effectuer des travaux sur l'outil électroportatif, retirez la fiche de la prise de courant.**
- ▶ **Portez des gants de protection lors du changement d'outil.** Lors d'un contact avec les outils de travail, il y a un risque de blessures.

Prenez soin de n'utiliser que les accessoires (outils de travail) prévus pour votre outil électroportatif.

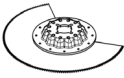

Outil de travail	PMF 250 CES
 STARLOCK 	✓
 STARLOCK PLUS 	✗
 STARLOCK MAX 	✗

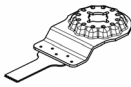
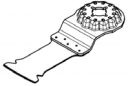
Choix de l'outil de travail

Le tableau suivant donne des exemples d'outils de travail. Vous trouverez d'autres outils de travail dans la gamme étendue des accessoires Bosch.

Outil de travail	Matériau	Utilisation
 Lame de scie segmentée bimétal	Bois et dérivés, Plastiques, Métaux non ferreux	Coupes de tronçonnage et coupes en plongée ; également pour le sciage près du bord, dans les coins et les endroits d'accès difficile ; Exemple : raccourcir des plinthes ou des châssis de porte déjà montés, coupes en plongée lors de l'ajustement de panneaux de sol
 Plaque de ponçage pour lames de scie de la série Delta 93 mm	En fonction de la lame de scie	Ponçage des surfaces aux bords, dans les coins ou les endroits d'accès difficile ; en fonction de la lame de scie, p. ex. pour le ponçage de bois, peinture, vernis, pierre Non-tissés de nettoyage, non-tissés pour la structuration/le céрусage du bois, le dérouillage du métal et le ponçage léger des vernis et laques, feutre à polir pour le prépolissage
 Plateau de ponçage pour profilés	Bois, Tubes/Profilés, Peintures, Vernis et laques, Apprêts, Métal	Ponçage facile et efficace de profilés jusqu'à 55 mm de diamètre ; feuilles abrasives rouges pour le ponçage du bois, des tubes/profilés, des vernis, des apprêts et du métal
 Lame de scie à plongée bimétal bois et métal	Bois tendre, Plastiques tendres, Plaques de plâtre, Profilés à parois minces en métaux non ferreux et aluminium, Tôles minces, Clous et vis non trempés	Petites découpes et coupes plongeantes Exemple : découpe d'un évidement pour prise électrique, sectionnement au ras d'un tuyau de cuivre, coupes plongeantes dans des plaques de plâtre Travaux d'ajustement de précision dans le bois Exemple : découpe d'évidements pour serrures et ferrures
 Lame de scie à plongée HCS bois	Bois et dérivés, Plastiques tendres	Coupes de tronçonnage et coupes en plongée profondes ; également pour le sciage près du bord, dans les coins et les endroits d'accès difficile ; Exemple : coupe en plongée étroite dans le bois massif pour le montage d'une grille de ventilation
 Lame plongeante bi-métal pour bois dur	Bois dur, Panneaux replaqués	Coupes plongeantes dans des panneaux replaqués ou du bois dur Exemple : montage de fenêtres de toit

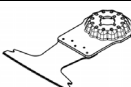
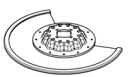
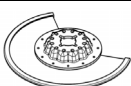
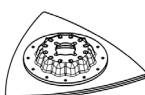
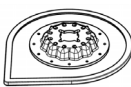
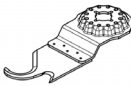
26 | Français

Outil de travail	Matériau	Utilisation
 Lame plongeante au carbure pour métal	Métal, Matériaux fortement abrasifs, Fibres de verre, Plaques de plâtre, Panneaux de fibres à liant ciment	Coupes plongeantes dans des matériaux fortement abrasifs ou du métal Exemple : découpe de crédences de cuisine, découpe facile de vis et clous en acier trempé et d'acier inoxydable
 Lame de scie à plongée bimétal bois et métal	Bois tendre, Bois dur, Panneaux plaqués, Panneaux à revêtement plastique, Clous et vis non trempés	Coupes plongeantes dans des panneaux replaqués ou du bois dur Exemple : raccourcissement de cadres de porte, réalisation de découpes dans une étagère
 Lame de scie segmentée HM Riff	Joints en ciment, Faïences et carreaux muraux tendres, Plastiques renforcés de fibres de verre, Béton cellulaire/thermo-pierre	Couper et tronçonner près du bord, dans les coins ou les endroits d'accès difficile ; Exemple : enlever les interstices entre le carrelage mural pour les travaux de réparation, couper des encoches dans les carreaux, plaques de plâtre ou matières plastiques
 Lame segment à concrétion diamant	Joints en ciment, Faïences et carreaux muraux tendres, Résine époxy, Plastiques renforcés de fibres de verre	Enlèvement précis de joint/mortier à carrelage, de résines époxy et de plastiques renforcés de fibres de verre Exemple : réalisation de petites découpes dans des carreaux muraux tendres et d'évidements dans du plastique renforcé de fibres de verre
 Lame delta HM Riff	Mortier, Restes de béton, Bois, Matériaux abrasifs	Grattage et ponçage sur supports durs Exemple : enlèvement de mortier ou de colle à carrelage (p. ex. pour le remplacement de carreaux endommagés), enlèvement de restes de colle à moquette
 Enlève-mortier à concrétion carbure	Mortier, Joints, Résine époxy, Plastiques renforcés de fibres de verre, Matériaux abrasifs	Enlèvement de joints et de matériaux de carrelage ainsi que grattage et ponçage de supports durs Exemple: enlèvement de colle à carrelage et de mortier à joint
 Lame multi-usages HCS	Carton bitumé, Moquettes, Gazon synthétique, Carton, Revêtements de sol en PVC	Découpe précise et rapide de matériaux tendres et de matériaux abrasifs souples Exemple : découpe de moquettes, carton, revêtements de sol en PVC, carton bitumé etc.
 Racloir, rigide	Moquettes, Mortier, Béton, Colle à carrelage	Raclage et grattage sur supports durs Exemple : enlèvement de mortier, de colle à carrelage, de restes de béton et de colle à moquette
 Racloir, flexible	Colle à moquette, Restes de peinture, Silicone	Raclage souple sur supports tendres Exemple : enlèvement de joints de silicone, de restes de colle à moquette ou de peinture

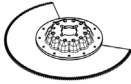
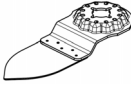
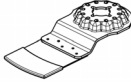
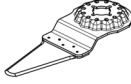
Outil de travail	Matériau	Utilisation
 Lame de scie bimétal à segments ondulés	Matériaux isolants, Plaques d'isolation, Dalles de tapis, Plaques d'isolation phonique, Carton, Moquettes, Caoutchouc, Cuir	Découpe précise de matériaux tendres Exemple : découpe de plaques d'isolation, découpe à ras de surlongueurs de matériau isolant
 Languette de ponçage à concrétion carbure	Bois, Peintures	Ponçage sans papier abrasif de bois ou de peinture dans des endroits difficiles d'accès Exemple : enlèvement de peinture entre des lattes de volets, ponçage de revêtements de sol en bois dans les coins
 Lame plongeante à concrétion carbure	Fibres de verre, Mortier, Bois	Coupes plongeantes dans des matériaux fortement abrasifs Exemple : enlèvement de carreaux mosaïque de faible épaisseur
 Lame coupe-joint universelle HCS	Joints de dilatation, Mastic de fenêtre, Matériaux d'isolation (laine de roche)	Découpe et enlèvement de matériaux tendres Exemple : découpe de joints de dilatation en silicone ou de mastic de fenêtre

Montage/Changement d'outil (AutoClic) (voir figures A et B)

Le cas échéant, enlevez un outil de travail éventuellement déjà monté.

Ouvrez pour cela le levier AutoClic **1** jusqu'en butée. L'accessoire de travail est éjecté.

Poser l'accessoire de travail sur une surface plane. Pressez l'outil électroportatif contre l'accessoire de travail avec l'angle souhaité jusqu'à ce qu'il s'enclenche de manière audible (voir l'illustration sur la page graphique, l'inscription sur l'accessoire de travail doit se trouver sur le dessus).

► **Contrôler si l'accessoire est bien serré.** Les accessoires incorrectement fixés peuvent se détacher pendant l'utilisation et vous mettre en danger.

Montage et réglage de la butée de profondeur

La butée de profondeur **10** est utilisable en combinaison avec des lames segment.

Le cas échéant, enlevez un outil de travail éventuellement déjà monté.

Poussez la butée de profondeur **10** jusqu'à la butée puis, avec la nomenclature du dispositif orientée vers le haut, par-dessus le porte-outil **6** sur la tête d'engrenage de l'outil électroportatif.

La butée de profondeur est conçue pour les profondeurs de coupes suivantes :

- Avec des lames à segments ACZ 85 .. d'un diamètre de 85 mm : profondeurs de coupe 8 mm, 10 mm, 12 mm et 14 mm (indication sur la butée de profondeur en caractères plus larges et sans parenthèse).
- Avec des lames à segments ACZ 100 .. d'un diamètre de 100 mm : profondeurs de coupe 14 mm, 16 mm, 18 mm et 20 mm (indication sur la butée de profondeur en caractères plus larges et entre parenthèses).

Insérez la lame à segment appropriée et adéquate de façon à obtenir la profondeur de coupe requise. Amenez la butée de profondeur **10** du porte-outil **6** en direction de l'outil de travail jusqu'à ce que vous puissiez l'orienter librement. Orientez la butée de profondeur **10** de façon à ce que la lame à segment utilisée atteigne la profondeur de coupe requise. Amenez de nouveau la butée de profondeur **10** en butée sur la tête d'engrenage de l'outil électroportatif.

Retirez la butée de profondeur **10** pour toute autre profondeur de coupe et pour le travail avec d'autres outils de travail. Enlevez à cet effet l'outil de travail et retirez la butée de profondeur de la tête d'engrenage.

Montage de la poignée supplémentaire (accessoires en option)

La poignée supplémentaire anti-vibrations permet un maniement sûr et aisé.

En fonction du mode de travail, vissez la poignée supplémentaire du côté droit ou gauche du carter d'engrenage.

Montage de la lame de scie sur la plaque de ponçage/ remplacement de la lame de scie

Le plateau de ponçage **8** est équipée d'un revêtement auto-agrippant, ce qui permet de fixer rapidement et facilement les feuilles abrasives.

Tapotez légèrement sur le revêtement auto-agrippant du plateau de ponçage **8** avant de monter la feuille abrasive **9** afin d'obtenir une adhésion optimale.

Placez la feuille abrasive **9** de façon à la faire coïncider avec un bord du plateau de ponçage **8** et appuyez sur la feuille abrasive par un léger mouvement de rotation dans le sens des aiguilles d'une montre.

28 | Français

Afin de garantir une bonne aspiration de poussières, assurez-vous que les trous perforés de la feuille abrasive et du plateau de ponçage coïncident.

Pour retirer la feuille abrasive **9**, prenez-la par un coin et retirez-la du plateau de ponçage **8**.

Il est possible d'utiliser toutes les lames de scie ou feutres de polissage et de nettoyage de la série Delta 93 mm du programme d'accessoires Bosch.

Montez les accessoires de ponçage tels que les non-tissés ou les feutres à polir de la même manière sur le plateau de ponçage.

Choix de la feuille abrasive

En fonction du matériau à travailler et du travail demandé, il existe différentes feuilles abrasives :

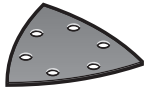
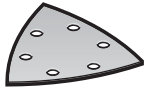
Feuille abrasive	Matériau	Utilisation	Grains	
 Qualité rouge	<ul style="list-style-type: none"> - Tous les bois (p. ex. bois dur, bois tendre, panneaux agglomérés, panneaux muraux) - Matériaux en métal 	Pour le dégrossissage p. ex. de poutres et planches rugueuses, non rabotées	grossier	40 60
		Pour la rectification (plane) et le nivellement de petites rugosités	moyen	80 100 120
		Pour la rectification de parachèvement et le ponçage du bois	fin	180 240 320 400
 Qualité blanche	<ul style="list-style-type: none"> - Peinture - Vernis - Masse de remplissage - Spatule 	Pour retirer des couches de peinture	grossier	40 60
		Pour poncer les couches de base de peinture (p. ex. enlever les traits de pinceau, les gouttes de peinture et les nez)	moyen	80 100 120
		Pour le finissage d'apprêts avant l'application de la peinture laquée	fin	180 240 320

Aspiration de poussières/de copeaux

- ▶ Les poussières de matériaux tels que peintures contenant du plomb, certains bois, minéraux ou métaux, peuvent être nuisibles à la santé. Entrer en contact ou aspirer les poussières peut entraîner des réactions allergiques et/ou des maladies respiratoires auprès de l'utilisateur ou de personnes se trouvant à proximité.

Certaines poussières telles que les poussières de chêne ou de hêtre sont considérées comme cancérigènes, surtout en association avec des additifs pour le traitement du bois (chromate, lazure). Les matériaux contenant de l'amiante ne doivent être travaillés que par des personnes qualifiées.

- Si possible, utilisez un dispositif d'aspiration des poussières approprié au matériau.
- Veillez à bien aérer la zone de travail.
- Il est recommandé de porter un masque respiratoire avec un niveau de filtration de classe P2.

Respectez les règlements spécifiques aux matériaux à traiter en vigueur dans votre pays.

- ▶ **Évitez toute accumulation de poussières à l'emplacement de travail.** Les poussières peuvent facilement s'enflammer.

Raccordement de l'aspiration des poussières (voir figure C)

Le dispositif d'aspiration **15** n'est conçu que pour les travaux avec le plateau de ponçage **8**, il ne peut pas être utilisé avec d'autres outils de travail.

Utilisez toujours une aspiration des poussières pour les travaux de ponçage.

Pour monter le dispositif d'aspiration de poussières **15** (accessoire), retirez l'outil de travail et la butée de profondeur **10**.

Glissez jusqu'en butée le dispositif d'aspiration des poussières **15** sur le collet de l'outil électroportatif, par dessus le porte-outil **6**. Faites pivoter le dispositif d'aspiration des poussières dans la position souhaitée (pas directement sous l'outil électroportatif). Refermez le levier de serrage **16** pour fixer le dispositif d'aspiration des poussières.

Emboîter le manchon du tuyau d'aspiration **13** sur le raccord d'aspiration des poussières **14**. Raccorder l'autre extrémité du tuyau d'aspiration **13** à un aspirateur (non fourni).

Vous trouverez un tableau pour le raccordement aux différents aspirateurs sur la pages des graphiques.

L'aspirateur doit être approprié au matériau à travailler.

Pour l'aspiration de poussières particulièrement nuisibles à la santé, cancérigènes ou sèches, utilisez des aspirateurs spécifiques.

Mise en marche

Mise en service

- ▶ **Tenez compte de la tension du réseau !** La tension de la source de courant doit correspondre aux indications se trouvant sur la plaque signalétique de l'outil électroportatif.

Mise en Marche/Arrêt

Pour **mettre en marche** l'outil électroportatif, poussez l'interrupteur Marche/Arrêt **2** vers l'avant de sorte que « **1** » apparaisse sur l'interrupteur.

Le démarrage électronique en douceur limite le couple lors de la mise en marche et augmente la durée de vie du moteur.

Le constant-électronique permet de maintenir presque constante la vitesse en marche à vide et en charge, et assure ainsi une performance régulière.

Pour **éteindre** l'outil électroportatif, poussez l'interrupteur Marche/Arrêt **2** vers l'arrière de sorte que le chiffre « **0** » apparaisse sur l'interrupteur.

Afin d'économiser l'énergie, ne mettez l'outil électroportatif en marche que quand vous l'utilisez.

Présélection de la vitesse

La molette de réglage présélection de la vitesse **3** permet de présélectionner la vitesse nécessaire (même durant le travail de ponçage).

La vitesse nécessaire dépend du matériau à travailler et des conditions de travail et peut être déterminée par des essais pratiques.

Lors du sciage, du tronçonnage et du ponçage de matériaux durs tels que le bois ou le métal, la vitesse « **6** » est recommandée, pour les matériaux tendres tels que les matières plastiques, la vitesse « **4** » est recommandée.

Instructions d'utilisation

► **Avant de déposer l'outil électroportatif, attendez que celui-ci soit complètement à l'arrêt.**

► **Avant d'effectuer des travaux sur l'outil électroportatif, retirez la fiche de la prise de courant.**

Note : Ne pas bloquer les ouïes de ventilation **4** de l'outil électroportatif lors du travail, autrement la durée de vie de l'outil électroportatif est réduite.

Lors du travail avec les outils HCS, veiller à ce que le revêtement des outils ne présente aucun dommage.

Principe de fonctionnement

L'entraînement oscillant fait que l'outil électroportatif oscille jusqu'à 20 000 fois par minute de 2,8°. Ceci permet un travail précis dans un endroit étroit.



Travaillez en exerçant une faible pression uniforme afin de ne pas réduire le rendement de travail ou bloquer l'outil de travail.



Déplacez de temps en temps l'outil électroportatif lors du travail pour éviter tout réchauffement excessif ou blocage de l'outil de travail.

Le sciage

► **N'utiliser que des lames de scie en parfait état.** Les lames de scie déformées ou émoussées peuvent se casser, avoir des effets négatifs sur la qualité de la coupe ou causer un contrecoup.

► **Lors du sciage de matériaux de construction légers, respectez les dispositions légales ainsi que les recommandations du fabricant du matériau.**

► **Le procédé de coupes en plongée ne peut être appliqué que pour des matériaux tendres tels que le bois, les plaques de plâtre, etc. !**

Avant de scier avec des lames de scie HCS dans le bois, les panneaux agglomérés, les matériaux de construction etc., vérifiez si ceux-ci contiennent des corps étrangers tels que clous, vis etc. Le cas échéant, enlevez les corps étrangers ou utilisez des lames de scie bimétal.

Le tronçonnage

Note : Lors du tronçonnage de carrelages muraux, tenez compte que les outils s'usent rapidement lors d'une utilisation prolongée.

Le ponçage

La puissance d'enlèvement de matière ainsi que l'état de la surface dépendent en grande partie du choix de la feuille abrasive, de la vitesse de rotation présélectionnée ainsi que de la pression exercée sur l'appareil.

Seules des feuilles abrasives impeccables assurent un bon travail de ponçage et ménagent l'outil électroportatif.

Veillez à ce que la pression de travail soit régulière, afin d'augmenter la durée de vie des feuilles abrasives.

Une pression trop élevée exercée sur l'appareil n'améliore pas la puissance de ponçage mais augmente considérablement l'usure de l'outil électroportatif et de la feuille abrasive.

Pour poncer avec une précision extrême dans les coins, sur des bords et dans des endroits d'accès difficile, il est également possible de ne travailler qu'avec la pointe ou le bord du plateau de ponçage.

Lors de travaux de ponçage ponctuel, la feuille abrasive peut fortement chauffer. Réduisez alors la vitesse et la pression, et laissez la feuille abrasive régulièrement refroidir.

Une feuille abrasive avec laquelle on a travaillé du métal, ne doit pas être utilisée pour d'autres matériaux.

N'utilisez que des accessoires de ponçage d'origine Bosch.

Utilisez toujours une aspiration des poussières pour les travaux de ponçage.

Grattage

Choisissez une vitesse élevée pour le grattage.

Travaillez sur une surface souple (p. ex. bois) avec un angle plat et une pression minimale. Sinon, le racloir peut couper dans la surface.

Entretien et Service Après-Vente

Nettoyage et entretien

- ▶ **Avant d'effectuer des travaux sur l'outil électroportatif, retirez la fiche de la prise de courant.**
- ▶ **Veillez à ce que l'outil électroportatif ainsi que les ouïes de ventilation soient toujours propres afin d'obtenir un travail impeccable et sûr.**

Nettoyez les outils de travail Riff (accessoire) régulièrement au moyen d'une brosse métallique.

Si le remplacement du câble d'alimentation est nécessaire, ceci ne doit être effectué que par Bosch ou une station de Service Après-Vente agréée pour outillage Bosch afin d'éviter des dangers de sécurité.

Service Après-Vente et Assistance

Notre Service Après-Vente répond à vos questions concernant la réparation et l'entretien de votre produit et les pièces de rechange. Vous trouverez des vues éclatées ainsi que des informations concernant les pièces de rechange également sous :

www.bosch-pt.com

Les conseillers techniques et assistants Bosch sont à votre disposition pour répondre à vos questions concernant nos produits et leurs accessoires.

Pour toute demande de renseignement ou commande de pièces de rechange, précisez-nous impérativement le numéro d'article à dix chiffres indiqué sur la plaque signalétique du produit.

France

Passez votre commande de pièces détachées directement en ligne sur notre site www.bosch-pt.fr.

Vous êtes un utilisateur, contactez :
Le Service Clientèle Bosch Outillage Electroportatif
Tel. : 0811 360122
(coût d'une communication locale)
Fax : (01) 49454767
E-Mail : contact.outillage-electroportatif@fr.bosch.com

Vous êtes un revendeur, contactez :
Robert Bosch (France) S.A.S.

Service Après-Vente Electroportatif
126, rue de Stalingrad
93705 DRANCY Cédex
Tel. : (01) 43119006
Fax : (01) 43119033
E-Mail : sav.outillage-electroportatif@fr.bosch.com

Belgique, Luxembourg

Tel. : +32 2 588 0589
Fax : +32 2 588 0595
E-Mail : outillage.gereedschap@be.bosch.com

Suisse

Passez votre commande de pièces détachées directement en ligne sur notre site www.bosch-pt.com/ch/fr.
Tel. : (044) 847 1512
Fax : (044) 847 1552
E-Mail : Aftersales.Service@de.bosch.com

Élimination des déchets

Les outils électroportatifs, ainsi que leurs accessoires et emballages, doivent pouvoir suivre chacun une voie de recyclage appropriée.

Ne jetez pas les outils électroportatifs avec les ordures ménagères !

Seulement pour les pays de l'Union Européenne :



Conformément à la directive européenne 2012/19/UE relative aux déchets d'équipements électriques et électroniques et sa mise en vigueur conformément aux législations nationales, les outils électroportatifs dont on ne peut plus se servir doivent être isolés et suivre une voie de recyclage appropriée.

Sous réserve de modifications.



Español

Instrucciones de seguridad

Advertencias de peligro generales para herramientas eléctricas

⚠ ADVERTENCIA Lea íntegramente estas advertencias de peligro e instrucciones. En caso de no atenderse a las advertencias de peligro e instrucciones siguientes, ello puede ocasionar una descarga eléctrica, un incendio y/o lesión grave.

Guardar todas las advertencias de peligro e instrucciones para futuras consultas.

El término herramienta eléctrica empleado en las siguientes advertencias de peligro se refiere a herramientas eléctricas de conexión a la red (con cable de red) y a herramientas eléctricas accionadas por acumulador (o sea, sin cable de red).

Seguridad del puesto de trabajo

- ▶ **Mantenga limpio y bien iluminado su puesto de trabajo.** El desorden o una iluminación deficiente en las áreas de trabajo pueden provocar accidentes.
- ▶ **No utilice la herramienta eléctrica en un entorno con peligro de explosión, en el que se encuentren combustibles líquidos, gases o material en polvo.** Las herramientas eléctricas producen chispas que pueden llegar a inflamar los materiales en polvo o vapores.
- ▶ **Mantenga alejados a los niños y otras personas de su puesto de trabajo al emplear la herramienta eléctrica.** Una distracción le puede hacer perder el control sobre la herramienta eléctrica.

Seguridad eléctrica

- ▶ **El enchufe de la herramienta eléctrica debe corresponder a la toma de corriente utilizada. No es admisible modificar el enchufe en forma alguna. No emplear adaptadores en herramientas eléctricas dotadas con una toma de tierra.** Los enchufes sin modificar adecuados a las respectivas tomas de corriente reducen el riesgo de una descarga eléctrica.
- ▶ **Evite que su cuerpo toque partes conectadas a tierra como tuberías, radiadores, cocinas y refrigeradores.** El riesgo a quedar expuesto a una sacudida eléctrica es mayor si su cuerpo tiene contacto con tierra.
- ▶ **No exponga la herramienta eléctrica a la lluvia y evite que penetren líquidos en su interior.** Existe el peligro de recibir una descarga eléctrica si penetran ciertos líquidos en la herramienta eléctrica.
- ▶ **No utilice el cable de red para transportar o colgar la herramienta eléctrica, ni tire de él para sacar el enchufe de la toma de corriente. Mantenga el cable de red alejado del calor, aceite, esquinas cortantes o piezas móviles.** Los cables de red dañados o enredados pueden provocar una descarga eléctrica.
- ▶ **Al trabajar con la herramienta eléctrica a la intemperie utilice solamente cables de prolongación apropiados para su uso en exteriores.** La utilización de un cable de prolongación adecuado para su uso en exteriores reduce el riesgo de una descarga eléctrica.
- ▶ **Si fuese imprescindible utilizar la herramienta eléctrica en un entorno húmedo, es necesario conectarla a través de un fusible diferencial.** La aplicación de un fusible diferencial reduce el riesgo a exponerse a una descarga eléctrica.

Seguridad de personas

- ▶ **Esté atento a lo que hace y emplee la herramienta eléctrica con prudencia. No utilice la herramienta eléctrica si estuviese cansado, ni tampoco después de haber consumido alcohol, drogas o medicamentos.** El no estar atento durante el uso de la herramienta eléctrica puede provocarle serias lesiones.
- ▶ **Utilice un equipo de protección personal y en todo caso unas gafas de protección.** El riesgo a lesionarse se reduce considerablemente si, dependiendo del tipo y la aplicación de la herramienta eléctrica empleada, se utiliza un equipo de protección adecuado como una mascarilla antipolvo, zapatos de seguridad con suela antideslizante, casco, o protectores auditivos.
- ▶ **Evite una puesta en marcha fortuita. Asegurarse de que la herramienta eléctrica esté desconectada antes de conectarla a la toma de corriente y/o al montar el acumulador, al recogerla, y al transportarla.** Si transporta la herramienta eléctrica sujetándola por el interruptor de conexión/desconexión, o si alimenta la herramienta eléctrica estando ésta conectada, ello puede dar lugar a un accidente.
- ▶ **Retire las herramientas de ajuste o llaves fijas antes de conectar la herramienta eléctrica.** Una herramienta de ajuste o llave fija colocada en una pieza rotante puede producir lesiones al poner a funcionar la herramienta eléctrica.

- ▶ **Evite posturas arriesgadas. Trabaje sobre una base firme y mantenga el equilibrio en todo momento.** Ello le permitirá controlar mejor la herramienta eléctrica en caso de presentarse una situación inesperada.
- ▶ **Lleve puesta una vestimenta de trabajo adecuada. No utilice vestimenta amplia ni joyas. Mantenga su pelo, vestimenta y guantes alejados de las piezas móviles.** La vestimenta suelta, el pelo largo y las joyas se pueden enganchar con las piezas en movimiento.
- ▶ **Siempre que sea posible utilizar unos equipos de aspiración o captación de polvo, asegúrese que éstos estén montados y que sean utilizados correctamente.** El empleo de estos equipos reduce los riesgos derivados del polvo.

Uso y trato cuidadoso de herramientas eléctricas

- ▶ **No sobrecargue la herramienta eléctrica. Use la herramienta eléctrica prevista para el trabajo a realizar.** Con la herramienta adecuada podrá trabajar mejor y más seguro dentro del margen de potencia indicado.
- ▶ **No utilice herramientas eléctricas con un interruptor defectuoso.** Las herramientas eléctricas que no se pueden conectar o desconectar son peligrosas y deben hacerse reparar.
- ▶ **Saque el enchufe de la red y/o desmonte el acumulador antes de realizar un ajuste en la herramienta eléctrica, cambiar de accesorio o al guardar la herramienta eléctrica.** Esta medida preventiva reduce el riesgo a conectar accidentalmente la herramienta eléctrica.
- ▶ **Guarde las herramientas eléctricas fuera del alcance de los niños. No permita la utilización de la herramienta eléctrica a aquellas personas que no estén familiarizadas con su uso o que no hayan leído estas instrucciones.** Las herramientas eléctricas utilizadas por personas inexpertas son peligrosas.
- ▶ **Cuide la herramienta eléctrica con esmero. Controle si funcionan correctamente, sin atascarse, las partes móviles de la herramienta eléctrica, y si existen partes rotas o deterioradas que pudieran afectar al funcionamiento de la herramienta eléctrica. Haga reparar estas piezas defectuosas antes de volver a utilizar la herramienta eléctrica.** Muchos de los accidentes se deben a herramientas eléctricas con un mantenimiento deficiente.
- ▶ **Mantenga los útiles limpios y afilados.** Los útiles mantenidos correctamente se dejan guiar y controlar mejor.
- ▶ **Utilice la herramienta eléctrica, accesorios, útiles, etc. de acuerdo a estas instrucciones, considerando en ello las condiciones de trabajo y la tarea a realizar.** El uso de herramientas eléctricas para trabajos diferentes de aquellos para los que han sido concebidas puede resultar peligroso.

Servicio

- ▶ **Únicamente haga reparar su herramienta eléctrica por un profesional, empleando exclusivamente piezas de repuesto originales.** Solamente así se mantiene la seguridad de la herramienta eléctrica.

Instrucciones de seguridad para herramientas multifuncionales

- ▶ **Sujete el aparato por las empuñaduras aisladas al realizar trabajos en los que el útil pueda tocar conductores eléctricos ocultos o el propio cable de la red.** El contacto con un conductor bajo tensión puede poner también bajo tensión las partes metálicas del aparato y conducir a una descarga eléctrica.
- ▶ **Solamente emplee la herramienta eléctrica para lijar en seco.** La penetración de agua en el aparato eléctrico comporta un mayor riesgo de electrocución.
- ▶ **¡Atención! Peligro de incendio. Evite el sobrecalentamiento de la pieza y de la propia lijadora. Vacíe siempre el depósito de polvo antes de cada pausa.** El material en polvo acumulado en el saco colector de polvo, Microfiltro, bolsa de papel (o la bolsa filtrante o filtro del aspirador) puede llegar a autoincendiarse bajo unas condiciones desfavorables, como, p. ej., al proyectarse chispas al lijar metal. La probabilidad de que esto ocurra es mayor si el material va mezclado con partículas de pintura, poliuretano u otras sustancias químicas y si éste se hubiese calentando tras un uso intenso de la herramienta.
- ▶ **Mantenga alejadas las manos del área de corte. No toque debajo de la pieza de trabajo.** Podría accidentarse al tocar la hoja de sierra.
- ▶ **Utilice unos aparatos de exploración adecuados para detectar posibles tuberías de agua y gas o cables eléctricos ocultos, o consulte a la compañía local que le abastece con energía.** El contacto con cables eléctricos puede electrocutarle o causar un incendio. Al dañar las tuberías de gas, ello puede dar lugar a una explosión. La perforación de una tubería de agua puede redundar en daños materiales o provocar una electrocución.
- ▶ **Trabajar sobre una base firme sujetando la herramienta eléctrica con ambas manos.** La herramienta eléctrica es guiada de forma más segura con ambas manos.
- ▶ **Asegure la pieza de trabajo.** Una pieza de trabajo fijada con unos dispositivos de sujeción, o en un tornillo de banco, se mantiene sujeta de forma mucho más segura que con la mano.
- ▶ **Utilice unos guantes de protección al cambiar los útiles.** Los útiles se calientan tras un uso prolongado.
- ▶ **No trate de raspar materiales humedecidos (p. ej. papel de empapelar) y no trabaje sobre firmes húmedos.** Existe el peligro de recibir una descarga eléctrica si penetra agua en la herramienta eléctrica.
- ▶ **No trate la superficie a trabajar con líquidos que contengan disolventes.** Al calentarse el material al rascarlo puede producirse un vapor tóxico.
- ▶ **Proceda con especial cautela al manipular el rascador y las cuchillas.** Los útiles están muy afilados y corre riesgo a lesionarse.
- ▶ **El enchufe macho de conexión, debe ser conectado solamente a un enchufe hembra de las mismas características técnicas del enchufe macho en materia.**

Descripción y prestaciones del producto



Lea íntegramente estas advertencias de peligro e instrucciones. En caso de no atenderse a las advertencias de peligro e instrucciones siguientes, ello puede ocasionar una descarga eléctrica, un incendio y/o lesión grave.

Utilización reglamentaria

La herramienta eléctrica ha sido diseñada para serrar o dividir materiales de madera, plástico, escayola, metales no férricos y elementos de sujeción (p. ej. clavos, grapas). Es adecuada asimismo para tratar azulejos en paredes, siempre que no sean muy duros, así como para lijar y raspar en seco pequeñas superficies. Es especialmente adecuada para realizar trabajos cerca de los bordes y para enrasar.

Componentes principales

La numeración de los componentes está referida a la imagen de la herramienta eléctrica en la página ilustrada.

- 1 Palanca AutoClic para el desenclavamiento del útil
- 2 Interruptor de conexión/desconexión
- 3 Rueda de ajuste para preselección del nº de oscilaciones
- 4 Rejillas de refrigeración
- 5 Rosca para empuñadura adicional
- 6 Alojamiento del útil
- 7 Hoja de sierra de inmersión*
- 8 Placa lijadora*
- 9 Hoja lijadora*
- 10 Tope de profundidad*
- 11 Segmento de serrar*
- 12 Empuñadura (zona de agarre aislada)
- 13 Manguera de aspiración*
- 14 Boquilla de aspiración
- 15 Dispositivo de aspiración de polvo*
- 16 Palanca de fijación de la aspiración de polvo

*Los accesorios descritos e ilustrados no corresponden al material que se adjunta de serie. La gama completa de accesorios opcionales se detalla en nuestro programa de accesorios.

Datos técnicos

Herramienta multifuncional	PMF 250 CES	
Nº de artículo	3 603 A02 1..	
Preselección del nº de oscilaciones		●
Electrónica Constante		●
Arranque suave		●
Alojamiento del útil AutoClic		●
Potencia absorbida nominal	W	250
Potencia útil	W	130

Estos datos son válidos para una tensión nominal de [U] 230 V. Los valores pueden variar para otras tensiones y en ejecuciones específicas para ciertos países.

Herramienta multifuncional		PMF 250 CES
Revoluciones en vacío n_0	min ⁻¹	15 000 – 20 000
Ángulo de oscilación izquierda/derecha	°	1,4
Peso según EPTA-Procedure 01:2014	kg	1,2
Clase de protección		□/II

Estos datos son válidos para una tensión nominal de [U] 230 V. Los valores pueden variar para otras tensiones y en ejecuciones específicas para ciertos países.

Información sobre ruidos y vibraciones

Valores de emisión de ruidos determinados según EN 60745-2-4.

El nivel de presión sonora típico del aparato, determinado con un filtro A, asciende a: Nivel de presión sonora 84 dB(A); nivel de potencia acústica 95 dB(A). Tolerancia K = 3 dB.

¡Usar unos protectores auditivos!

Trabajos sin empuñadura adicional

Determinar los valores totales de vibraciones a_h (suma vectorial de tres direcciones) y la inseguridad K según EN 60745-2-4:

Amolado: $a_h = 10 \text{ m/s}^2$, $K = 1,5 \text{ m/s}^2$

Serrado con hoja de sierra de inmersión: $a_h = 13 \text{ m/s}^2$, $K = 2 \text{ m/s}^2$

Serrado con hoja de sierra de segmentos: $a_h = 14 \text{ m/s}^2$, $K = 3 \text{ m/s}^2$

Rascado: $a_h = 12 \text{ m/s}^2$, $K = 1,5 \text{ m/s}^2$.

Trabajos con empuñadura adicional

Determinar los valores totales de vibraciones a_h (suma vectorial de tres direcciones) y la inseguridad K según EN 60745-2-4:

Amolado: $a_h = 9 \text{ m/s}^2$, $K = 1,5 \text{ m/s}^2$

Serrado con hoja de sierra de inmersión: $a_h = 17 \text{ m/s}^2$, $K = 2 \text{ m/s}^2$

Serrado con hoja de sierra de segmentos: $a_h = 18,5 \text{ m/s}^2$, $K = 3 \text{ m/s}^2$

Rascado: $a_h = 16 \text{ m/s}^2$, $K = 1,5 \text{ m/s}^2$.

El nivel de vibraciones indicado en estas instrucciones ha sido determinado según el procedimiento de medición fijado en la norma EN 60745 y puede servir como base de comparación con otras herramientas eléctricas. También es adecuado para estimar provisionalmente la sollicitación experimentada por las vibraciones.

El nivel de vibraciones indicado ha sido determinado para las aplicaciones principales de la herramienta eléctrica. Por ello, el nivel de vibraciones puede ser diferente si la herramienta eléctrica se utiliza para otras aplicaciones, con accesorios diferentes, con útiles divergentes, o si el mantenimiento de la misma fuese deficiente. Ello puede suponer un aumento drástico de la sollicitación por vibraciones durante el tiempo total de trabajo.

Para determinar con exactitud la sollicitación experimentada por las vibraciones, es necesario considerar también aquellos tiempos en los que el aparato esté desconectado, o bien, esté en funcionamiento, pero sin ser utilizado realmente. Ello puede suponer una disminución drástica de la sollicitación por vibraciones durante el tiempo total de trabajo.

Fije unas medidas de seguridad adicionales para proteger al usuario de los efectos por vibraciones, como por ejemplo: Mantenimiento de la herramienta eléctrica y de los útiles, conservar calientes las manos, organización de las secuencias de trabajo.

Declaración de conformidad

Declaramos bajo nuestra exclusiva responsabilidad, que el producto descrito en los "Datos técnicos" cumple con todas las disposiciones correspondientes de las directivas 2011/65/UE, hasta el 19 de abril de 2016: 2004/108/CE, desde el 20 de abril de 2016: 2014/30/UE, 2006/42/CE inclusive sus modificaciones y está en conformidad con las siguientes normas: EN 60745-1, EN 60745-2-4, EN 50581.

Expediente técnico (2006/42/CE) en:
Robert Bosch Power Tools GmbH, PT/ETM9,
70538 Stuttgart, GERMANY

Henk Becker
Executive Vice President
Engineering

Helmut Heinzelmann
Head of Product Certification
PT/ETM9

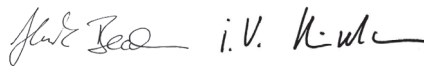

Robert Bosch Power Tools GmbH
70538 Stuttgart, GERMANY
Stuttgart, 01.01.2017







Montaje

Cambio de útil

► **Antes de cualquier manipulación en la herramienta eléctrica, sacar el enchufe de red de la toma de corriente.**

► **Utilice unos guantes de protección al cambiar de útil.**
Podría accidentarse en caso de tocar los útiles.



Por favor, observe los útiles previstos para su aparato.



Útil	PMF 250 CES
 STARLOCK	
 STARLOCK PLUS	
 STARLOCK MAX	

34 | Español

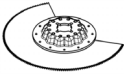
Selección del útil

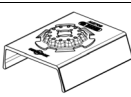
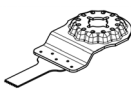
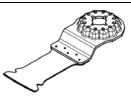
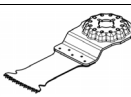
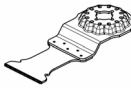
En la tabla siguiente se muestran algunos de los útiles a título de ejemplo. Una variedad de útiles adicionales los encontrará en el amplio programa de accesorios Bosch.

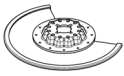
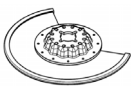
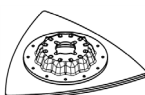
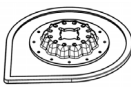
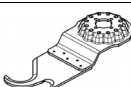
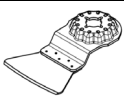
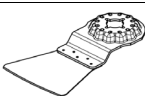
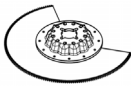
Útil	Material	Aplicación
 Segmento de serrar bimetálico	Materiales de madera, Plástico, Metales no férreos	Cortes de división y de inmersión; también para serrar cerca de los bordes, en esquinas y en puntos de difícil acceso; ejemplo: para recortar molduras o marcos de la puerta ya instalados, cortes de inmersión para ajustar tarimas
 Placa lijadora para hojas lijadoras de la serie Delta 93 mm	Dependiente de la hoja lijadora empleada	Para el lijado superficial de bordes, esquinas, o en áreas de difícil acceso; según la hoja lijadora utilizada para lijar, p. ej., madera, pintura, barniz o piedra Vellones para limpiar y para la estructuración de madera, eliminar el óxido de metal y para lijar pinturas, fieltro para el prepulido
 Amoladora perfilada	Madera, Tubos/Perfiles, Pintura, Lacas, Aparejos, Metal	Amolado de perfiles confortable y eficiente hasta un diámetro de 55 mm; hojas lijadoras rojas para el lijado de madera, tubos/perfiles, pinturas, aparejo y metal
 Hoja de sierra de inmersión, bimetálica, para madera y metal	Madera blanda, plásticos blandos, cartón enyesado, perfiles de aluminio y metales no férreos de lámina delgada, chapas delgadas, clavos y tornillos no templados	Pequeños cortes de separación e inmersión; ejemplo: cortar aberturas para cajas de enchufe, separar a ras de superficie tubos de cobre, cortes de inmersión en paneles de cartón enyesado Trabajos de adaptación filigrana en madera; ejemplo: reaserrar aberturas para cerraduras y herrajes
 Hoja de sierra de inmersión HCS para madera	Materiales de madera, plásticos blandos	Cortes de división y cortes profundos de inmersión; también para serrar cerca de los bordes, en esquinas y en puntos de difícil acceso; ejemplo: recorte de una ventana estrecha en madera maciza para el montaje de una rejilla de ventilación
 Hoja bimetálica de sierra de inmersión para madera dura	Madera dura, placas recubiertas	Cortes de inmersión en placas recubiertas o madera dura; ejemplo: montaje de ventanillas de techo
 Hoja de sierra de inmersión de metal duro (HM) para metal	Metal, materiales fuertemente abrasivos, fibra de vidrio, cartón enyesado, placas de fibras aglomeradas con cemento	Cortes de inmersión en materiales fuertemente abrasivos o metal; ejemplo: corte de cubiertas frontales de cocinas, corte simple a través de tornillos templados, clavos y acero inoxidable
 Hoja de sierra de inmersión, bimetálica, para madera y metal	Madera blanda, madera dura, placas enchapadas, placas cubiertas con plástico, clavos y tornillos no templados	Cortes de inmersión en placas recubiertas o madera dura; ejemplo: acortar cercos de puertas, recortes para una bandeja

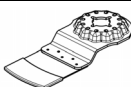
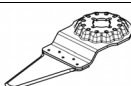
Útil	Material	Aplicación
 Segmento de serrar HM (metal duro)	Fugas de cemento, azulejos blandos, plásticos reforzados con fibra de vidrio, hormigón celular	Cortar y dividir cerca de bordes, esquinas y áreas de acceso difícil; ejemplo: vaciado de juntas en azulejos para pared para saneamiento de las mismas; recortes interiores en azulejos, placas de escayola o plásticos
 Hoja de sierra de segmentos estriados de diamante	Fugas de cemento, azulejos blandos, resina epoxi, plásticos reforzados con fibra de vidrio	Fresado preciso y separación de material de azulejos/fugas, resinas epoxi y plásticos reforzados con fibra de vidrio; ejemplo: corte de pequeños recortes en azulejos blandos y aberturas en plásticos reforzados con fibra de vidrio
 Placa delta estriada HM	Mortero, restos de hormigón, madera, materiales abrasivos	Raspado y amolado sobre base dura; ejemplo: eliminar mortero o pegamento de azulejos (p. ej. al sustituir azulejos dañados), eliminar restos de pegamento de alfombra
 Eliminador de mortero estriado de metal duro (HM)	Mortero, fugas, resina epoxi, plásticos reforzados con fibra de vidrio, materiales abrasivos	Fresado y separación de material de fugas y azulejos así como raspado y amolado sobre base dura; ejemplo: eliminar pegamento de azulejos y mortero de fugas
 Multicuchilla HCS	Cartón alquitranado para tejados, Alfombras, Césped sintético, Cartón, Piso de PVC	Corte rápido y preciso de material blando y materiales flexibles abrasivos; ejemplo: corte de alfombras, cartón, pisos de PVC, cartón de techo, etc.
 Rascador rígido	Alfombras, Mortero, Hormigón, Pegamento de azulejos	Rascado sobre base dura; ejemplo: eliminación de mortero, pegamento de azulejos, restos de pegamento de hormigón y alfombra
 Rascador flexible	Pegamento de alfombra, Restos de pintura, Silicona	Rascado flexible sobre base blanda; ejemplo: eliminación de fugas de silicona, restos de pegamento de alfombra y pintura
 Cuchilla segmentada bimetálica de filo ondulado	Material de aislamiento, Placas aislantes, Placas de piso, Placas insonorizantes de pasos, Cartón, Alfombras, Goma, Cuero	Corte preciso de materiales blandos; ejemplo: recortar placas aislantes, cortes a ras de superficie de material aislante sobresaliente
 Dedo lijador estriado de metal duro (HM)	Madera, Pintura	Lijado de madera o pinturas en lugares difícilmente accesibles sin papel de lijar; ejemplo: lijado de pintura entre láminas de postigos, lijado de pisos de madera en esquinas
 Hoja estriada de sierra de inmersión de metal duro (HM)	Fibra de vidrio, mortero, madera	Cortes de inmersión en materiales fuertemente abrasivos; ejemplo: fresado de azulejos de mosaico delgados
 Cortador universal de fugas HCS	Fugas de dilatación, Masilla de ventanas, Materiales aislantes (lana mineral)	Corte y separación de materiales blandos; ejemplo: corte de fugas de dilatación de silicona o masilla de ventanas

36 | Español

Montaje/cambio del útil (AutoClic) (ver figuras A y B)

Si procede, retire primero el útil que esté montado.

Abra para ello la palanca AutoClic **1** hasta el tope. El útil sale lanzado.

Deposite el útil sobre una base plana. Presione la herramienta eléctrica con el ángulo deseado sobre el útil, hasta que encastre de forma audible (véase la figura en la página gráfica; la inscripción del útil se puede leer desde arriba).

► **Controle la sujeción firme del útil.** Los útiles sujetos de forma incorrecta o insegura pueden aflojarse durante el trabajo y accidentarle.

Montaje y ajuste del tope de profundidad

El tope de profundidad **10** se puede utilizar en el trabajo con hojas de sierra de segmentos.

Si procede, retire primero el útil que esté montado.

Pase el tope de profundidad **10** por encima del portaútiles **6**, cuidando que su cara inscrita quede orientada hacia arriba, e insértelo a fondo en el cuello del engranaje de la herramienta eléctrica.

El tope de profundidad sirve para las siguientes profundidades de corte:

- Hojas de sierra segmentadas ACZ 85 .. de diámetro 85 mm: Profundidades de corte 8 mm, 10 mm, 12 mm y 14 mm (inscripción de tamaño grande, sin paréntesis, en tope de profundidad).
- Hojas de sierra segmentadas ACZ 100 .. de diámetro 100 mm: Profundidades de corte 14 mm, 16 mm, 18 mm y 20 mm (inscripción de tamaño pequeño, entre paréntesis, en tope de profundidad).

Coloque la hoja de sierra segmentada apropiada en función de la profundidad de corte deseada. Desplace el tope de profundidad **10** desde el portabrocas **6** en dirección a la herramienta de inserción hasta que el tope de profundidad pueda girarse sin dificultad. Gire el tope de profundidad **10** hasta que la profundidad de corte deseada quede por encima de la

sección de la hoja de sierra con la que se va a serrar. Vuelva a desplazar el tope de profundidad **10** hasta alcanzar la cabeza del engranaje de la herramienta eléctrica.

Desmonte el tope de profundidad **10** al realizar cortes de otra profundidad y al trabajar con otros útiles. Para ello, desmonte el útil y retire entonces el tope de profundidad del cabezal del engranaje.

Montaje de la empuñadura adicional (accesorios opcionales)

La empuñadura adicional amortiguadora de vibraciones posibilita un trabajo más agradable y seguro.

Dependiendo del trabajo a realizar, enrosque la empuñadura adicional a la derecha o izquierda del cabezal del aparato.

Cambio y montaje de la hoja lijadora en la placa lijadora

La placa lijadora **8** va recubierta con un tejido de cardillo (Velcro) que permite sujetar de forma rápida y sencilla las hojas lijadoras con cierre de cardillo.

Antes de montar la hoja lijadora **9** sacuda el tejido de cardillo (Velcro) de la placa lijadora **8** para conseguir una buena adherencia.

Coloque la hoja lijadora **9** enrasada con uno de los lados de la placa lijadora **8**, y presione entonces firmemente la hoja lijadora contra la placa lijadora.

Para que la eficacia en la aspiración de polvo sea óptima, cuide que las perforaciones en la hoja lijadora coincidan con los taladros en la placa lijadora.

Para desprender la hoja lijadora **9** de la placa lijadora **8** sujétela por una de sus esquinas y tire de ella.

Ud. puede utilizar todas las hojas lijadoras y vellones de pulido y limpieza de la serie Delta 93 mm pertenecientes al programa de accesorios Bosch.

Los accesorios como el vellón o el fieltro para pulir se fijan de igual manera sobre la placa lijadora.

Selección de la hoja lijadora

De acuerdo al material a trabajar y al arranque de material deseado puede seleccionarse entre diversas hojas lijadoras:

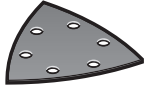
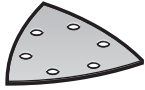
Hoja lijadora	Material	Aplicación	Grano	
 Calidad roja	- Todo tipo de maderas (p. ej. madera dura, madera blanda, tableros de aglomerado, tableros de construcción) - Materiales metálicos	Para el lijado previo p. ej. de vigas y tablas en bruto, sin cepillar	Basto	40 60
		Para planificar e igualar pequeñas irregularidades	Mediana	80 100 120
		Para el acabado y lijado fino de madera	Fino	180 240 320 400
 Calidad blanca	- Pintura - Barniz - Sellador - Emplastecido	Para decapar pintura	Basto	40 60
		Para lijar la primera mano de pintura (p. ej. para eliminar pinceladas, gotas e irregularidades)	Mediana	80 100 120
		Para el lijado final de imprimaciones antes de pintar	Fino	180 240 320

Aspiración de polvo y virutas

- ▶ El polvo de ciertos materiales como, pinturas que contengan plomo, ciertos tipos de madera y algunos minerales y metales, puede ser nocivo para la salud. El contacto y la inspiración de estos polvos pueden provocar en el usuario o en las personas circundantes reacciones alérgicas y/o enfermedades respiratorias.

Ciertos polvos como los de roble, encina y haya son considerados como cancerígenos, especialmente en combinación con los aditivos para el tratamiento de la madera (cromatos, conservantes de la madera). Los materiales que contengan amianto solamente deberán ser procesados por especialistas.

- A ser posible utilice un equipo para aspiración de polvo apropiado para el material a trabajar.
- Observe que esté bien ventilado el puesto de trabajo.
- Se recomienda una mascarilla protectora con un filtro de la clase P2.

Observe las prescripciones vigentes en su país sobre los materiales a trabajar.

- ▶ **Evite acumulaciones de polvo en el puesto de trabajo.** Los materiales en polvo se pueden inflamar fácilmente.

Conexión del equipo para aspiración de polvo (ver figura C)

El dispositivo de aspiración de polvo **15** ha sido diseñado para ser utilizado exclusivamente con la placa lijadora **8**, ya que su efecto es nulo con los demás útiles.

Al lijar, conecte siempre un equipo para aspiración de polvo. Para poder montar el dispositivo de aspiración de polvo **15** (accesorio opcional) es necesario desmontar primero el útil y el tope de profundidad **10**.

Desplace la aspiración de polvo **15** hasta el tope, por sobre el alojamiento de útiles **6** al cuello de fijación de la herramienta eléctrica. Gire la aspiración de polvo a la posición deseada (no directamente debajo de la herramienta eléctrica). Cierre la palanca de fijación **16**, para fijar la aspiración de polvo.

Inserte el manguito del útil del tubo flexible de aspiración **13** sobre el racor de aspiración **14**. Empalme la manguera de aspiración **13** con una aspiradora (accesorio).

Una relación para su conexión a diversos aspiradores, la encuentra en la página ilustrada.

El aspirador debe ser adecuado para el material a trabajar.

Para aspirar polvo especialmente nocivo para la salud, cancelígeno, o polvo seco utilice un aspirador especial.

Operación

Puesta en marcha

- ▶ **¡Observe la tensión de red!** La tensión de alimentación deberá coincidir con las indicaciones en la placa de características de la herramienta eléctrica.

Conexión/desconexión

Para la **conexión** de la herramienta eléctrica, empuje hacia delante el interruptor de conexión/desconexión **2** de manera que aparezca "1" en el interruptor.

El arranque suave reduce el par obtenido en el momento del arranque e incrementa la vida útil del motor.

La electrónica Constante mantiene prácticamente constante la frecuencia de oscilación, independientemente de la carga, y asegura un rendimiento de trabajo uniforme.

Para la **desconexión** de la herramienta eléctrica, empuje hacia atrás el interruptor de conexión/desconexión **2** de manera que aparezca "0" en el interruptor.

Para ahorrar energía, solamente conecte la herramienta eléctrica cuando vaya a utilizarla.

Preselección del nº de oscilaciones

Con la rueda de ajuste **3** puede preseleccionarse el nº de oscilaciones, incluso con el aparato en marcha.

El nº de oscilaciones requerido depende del material y condiciones de trabajo y se recomienda por ello determinarlo probando.

Para serrar, dividir y lijar materiales más duros como, p.ej., madera o metal, se recomienda ajustar el nº de oscilaciones correspondiente a la etapa "6", y en materiales más blandos como, p.ej., plástico, la etapa "4".

Instrucciones para la operación

- ▶ **Antes de depositarla, espere a que la herramienta eléctrica se haya detenido completamente.**
- ▶ **Antes de cualquier manipulación en la herramienta eléctrica, sacar el enchufe de red de la toma de corriente.**

Observación: No cubra las rejillas de refrigeración **4** de la herramienta eléctrica al trabajar, ya que ello mermaría la vida útil de la herramienta eléctrica.

Al trabajar con útiles HCS, preste atención a no dañar el revestimiento del útil.

Principio de funcionamiento

Un accionamiento oscilante hace que el útil efectúe un movimiento de vaivén de 2,8° hasta 20000 veces por minuto. Ello permite trabajar de forma precisa en un espacio muy restringido.



Trabaje ejerciendo una presión reducida uniforme para lograr un buen rendimiento en el trabajo y evitar que se bloquee el útil.



Guíe la herramienta eléctrica con movimiento de vaivén al trabajar para evitar que se sobrecaliente o bloquee el útil.

Serrado

- ▶ **Solamente utilice hojas de sierra sin dañar y en perfecto estado.** Las hojas de sierra deformadas o melladas pueden romperse, mermar la calidad de corte, o provocar un retroceso brusco del aparato.
- ▶ **Al serrar materiales de construcción ligeros atenerse a las prescripciones legales y a las recomendaciones del fabricante del material.**
- ▶ **¡El procedimiento de serrado por inmersión solamente deberá emplearse al trabajar materiales blandos como la madera, placas de pladur, etc.!**

38 | Español

Antes de serrar madera, tablas de aglomerado de madera, materiales de construcción, etc., con hojas de sierra HCS, inspeccionar si existen en ellos cuerpos extraños como clavos, tornillos o similares y, en caso afirmativo, retirarlos, o emplear en su lugar hojas de sierra bimetálicas.

División

Observación: Al dividir azulejos para paredes considere que los útiles se desgastan fuertemente en caso de un uso prolongado.

Lijado

El rendimiento en el arranque de material y la calidad de la superficie obtenidos vienen determinados esencialmente por la hoja lijadora empleada, el nº de oscilaciones preseleccionado, y por la presión de aplicación ejercida.

Únicamente unas hojas lijadoras en buenas condiciones permiten conseguir un buen rendimiento en el arranque de material además de cuidar la herramienta eléctrica.

Preste atención a ejercer una presión de aplicación uniforme para prolongar la vida útil de las hojas lijadoras.

Una presión de aplicación excesiva no supone un mayor rendimiento en el arranque de material, sino un mayor desgaste de la herramienta eléctrica y hoja lijadora.

Para lijar con exactitud esquinas, bordes y en lugares de difícil acceso puede trabajarse también con la punta o uno de los bordes de la placa lijadora.

Al lijar solamente con la punta de la hoja lijadora puede que ésta se caliente excesivamente. Reduzca el nº de oscilaciones, la presión de aplicación, y deje que se enfríe la hoja lijadora con regularidad.

No emplee una hoja lijadora con la que se ha trabajado metal para lijar otros tipos de material.

Solamente utilice accesorios para lijar originales Bosch.

Al lijar, conecte siempre un equipo para aspiración de polvo.

Rascado

Ajuste una frecuencia de oscilación elevada al realizar este tipo de trabajo.

Trabaje sobre una base blanda (p. ej. madera) manteniendo un ángulo de ataque agudo y ejerciendo una presión de aplicación reducida. De lo contrario puede que la espátula alcance a dañar la base.

Mantenimiento y servicio**Mantenimiento y limpieza**

- ▶ **Antes de cualquier manipulación en la herramienta eléctrica, sacar el enchufe de red de la toma de corriente.**
- ▶ **Mantenga limpia la herramienta eléctrica y las rejillas de refrigeración para trabajar con eficacia y seguridad.**

Limpie con regularidad con un cepillo de alambre los útiles estriados (accesorios especiales).

La sustitución de un cable de conexión deteriorado deberá ser realizada por Bosch o por un servicio técnico autorizado para herramientas eléctricas Bosch con el fin de garantizar la seguridad del aparato.

Servicio técnico y atención al cliente

El servicio técnico le asesorará en las consultas que pueda Ud. tener sobre la reparación y mantenimiento de su producto, así como sobre piezas de recambio. Los dibujos de despiece e informaciones sobre las piezas de recambio los podrá obtener también en internet bajo:

www.bosch-pt.com

Nuestro equipo de asesores técnicos le orientará gustosamente en cuanto a la adquisición, aplicación y ajuste de los productos y accesorios.

Para cualquier consulta o pedido de piezas de repuesto es imprescindible indicar el nº de artículo de 10 dígitos que figura en la placa de características del producto.

España

Robert Bosch España S.L.U.

Departamento de ventas Herramientas Eléctricas

C/Hermanos García Noblejas, 19

28037 Madrid

Para efectuar su pedido online de recambios o pedir la recogida para la reparación de su máquina, entre en la página

www.herramientasbosch.net.

Tel. Asesoramiento al cliente: 902 531 553

Fax: 902 531554

Venezuela

Robert Bosch S.A.

Final Calle Vargas. Edf. Centro Berimer P.B.

Boleita Norte

Caracas 107

Tel.: (0212) 2074511

México

Robert Bosch S. de R.L. de C.V.

Calle Robert Bosch No. 405 C.P. 50071

Zona Industrial, Toluca - Estado de México

Tel. Interior: (01) 800 6271286

Tel. D.F.: 52843062

E-Mail: arturo.fernandez@mx.bosch.com

Argentina

Robert Bosch Argentina S.A.

Av. Córdoba 5160

C1414BAW Ciudad Autónoma de Buenos Aires

Atención al Cliente

Tel.: (0810) 5552020

E-Mail: herramientas.bosch@ar.bosch.com

Perú

Robert Bosch S.A.C.

Av. Primavera 781, Urb. Chacarilla, San Borja (Edificio Aldo)

Buzón Postal Lima 41 - Lima

Tel.: (01) 2190332

Chile

Robert Bosch S.A.

Calle El Cacique

0258 Providencia - Santiago

Tel.: (02) 2405 5500

Ecuador

Robert Bosch Sociedad Anonima Ecuabosch
 Av. Las Monjas nº 10 y Carlos J. Arosamena
 Guayaquil – Ecuador
 Tel. (04) 220 4000
 Email: atencion.cliente@ec.bosch.com

Eliminación

Recomendamos que las herramientas eléctricas, accesorios y embalajes sean sometidos a un proceso de recuperación que respete el medio ambiente.

¡No arroje las herramientas eléctricas a la basura!

Sólo para los países de la UE:

Conforme a la Directiva Europea 2012/19/UE sobre aparatos eléctricos y electrónicos inservibles, tras su transposición en ley nacional, deberán acumularse por separado las herramientas eléctricas para ser sometidas a un reciclaje ecológico.

Reservado el derecho de modificación.



El símbolo es solamente válido, si también se encuentra sobre la placa de características del producto/fabricado.

Português**Indicações de segurança****Indicações gerais de advertência para ferramentas elétricas**

⚠ ATENÇÃO Devem ser lidas todas as indicações de advertência e todas as instruções.

O desrespeito das advertências e instruções apresentadas abaixo pode causar choque elétrico, incêndio e/ou graves lesões.

Guarde bem todas as advertências e instruções para futura referência.

O termo “Ferramenta elétrica” utilizado a seguir nas indicações de advertência, refere-se a ferramentas elétricas operadas com corrente de rede (com cabo de rede) e a ferramentas elétricas operadas com acumulador (sem cabo de rede).

Segurança da área de trabalho

- ▶ **Mantenha a sua área de trabalho sempre limpa e bem iluminada.** Desordem ou áreas de trabalho insuficientemente iluminadas podem levar a acidentes.
- ▶ **Não trabalhar com a ferramenta elétrica em áreas com risco de explosão, nas quais se encontrem líquidos, gases ou pós inflamáveis.** Ferramentas elétricas produzem faíscas, que podem inflamar pós ou vapores.

- ▶ **Manter crianças e outras pessoas afastadas da ferramenta elétrica durante a utilização.** No caso de distração é possível que perca o controlo sobre o aparelho.

Segurança elétrica

- ▶ **A ficha de conexão da ferramenta elétrica deve caber na tomada. A ficha não deve ser modificada de maneira alguma. Não utilizar uma ficha de adaptação junto com ferramentas elétricas protegidas por ligação à terra.** Fichas não modificadas e tomadas apropriadas reduzem o risco de um choque elétrico.
- ▶ **Evitar que o corpo possa entrar em contacto com superfícies ligadas à terra, como tubos, aquecimentos, fogões e frigoríficos.** Há um risco elevado devido a choque elétrico, se o corpo estiver ligado à terra.
- ▶ **Manter o aparelho afastado de chuva ou humidade.** A infiltração de água numa ferramenta elétrica aumenta o risco de choque elétrico.
- ▶ **Não deverá utilizar o cabo para outras finalidades. Jamais utilizar o cabo para transportar a ferramenta elétrica, para pendurá-la, nem para puxar a ficha da tomada. Manter o cabo afastado de calor, óleo, cantos afiados ou partes do aparelho em movimento.** Cabos danificados ou emaranhados aumentam o risco de um choque elétrico.
- ▶ **Se trabalhar com uma ferramenta elétrica ao ar livre, só deverá utilizar cabos de extensão apropriados para áreas exteriores.** A utilização de um cabo de extensão apropriado para áreas exteriores reduz o risco de um choque elétrico.
- ▶ **Se não for possível evitar o funcionamento da ferramenta elétrica em áreas húmidas, deverá ser utilizado um disjuntor de corrente de avaria.** A utilização de um disjuntor de corrente de avaria reduz o risco de um choque elétrico.

Segurança de pessoas

- ▶ **Esteja atento, observe o que está a fazer e tenha prudência ao trabalhar com a ferramenta elétrica. Não utilizar uma ferramenta elétrica quando estiver fatigado ou sob a influência de drogas, álcool ou medicamentos.** Um momento de descuido ao utilizar a ferramenta elétrica, pode levar a lesões graves.
- ▶ **Utilizar equipamento de proteção pessoal e sempre óculos de proteção.** A utilização de equipamento de proteção pessoal, como máscara de proteção contra pó, sapatos de segurança antiderrapantes, capacete de segurança ou proteção auricular, de acordo com o tipo e aplicação da ferramenta elétrica, reduz o risco de lesões.
- ▶ **Evitar uma colocação em funcionamento involuntária. Assegure-se de que a ferramenta elétrica esteja desligada, antes de conectá-la à alimentação de rede e/ou ao acumulador, antes de levantá-la ou de transportá-la.** Se tiver o dedo no interruptor ao transportar a ferramenta elétrica ou se o aparelho for conectado à alimentação de rede enquanto estiver ligado, poderão ocorrer acidentes.
- ▶ **Remover ferramentas de ajuste ou chaves de boca antes de ligar a ferramenta elétrica.** Uma ferramenta ou chave que se encontre numa parte do aparelho em movimento pode levar a lesões.

40 | Português

- ▶ **Evite uma posição anormal. Mantenha uma posição firme e mantenha sempre o equilíbrio.** Desta forma é mais fácil controlar a ferramenta elétrica em situações inesperadas.
- ▶ **Usar roupa apropriada. Não usar roupa larga nem joias. Mantenha os cabelos, roupas e luvas afastadas de partes em movimento.** Roupas frouxas, cabelos longos ou joias podem ser agarrados por peças em movimento.
- ▶ **Se for possível montar dispositivos de aspiração ou de recolha, assegure-se de que estejam conectados e utilizados corretamente.** A utilização de uma aspiração de pó pode reduzir o perigo devido ao pó.

Utilização e manuseio cuidadoso de ferramentas elétricas

- ▶ **Não sobrecarregue o aparelho. Utilize a ferramenta elétrica apropriada para o seu trabalho.** É melhor e mais seguro trabalhar com a ferramenta elétrica apropriada na área de potência indicada.
- ▶ **Não utilizar uma ferramenta elétrica com um interruptor defeituoso.** Uma ferramenta elétrica que não pode mais ser ligada nem desligada, é perigosa e deve ser reparada.
- ▶ **Puxar a ficha da tomada e/ou remover o acumulador antes de executar ajustes no aparelho, de substituir acessórios ou de guardar o aparelho.** Esta medida de segurança evita o arranque involuntário da ferramenta elétrica.
- ▶ **Guardar ferramentas elétricas não utilizadas fora do alcance de crianças. Não permita que pessoas que não estejam familiarizadas com o aparelho ou que não tenham lido estas instruções, utilizem o aparelho.** Ferramentas elétricas são perigosas se forem utilizadas por pessoas inesperadas.
- ▶ **Tratar a ferramenta elétrica com cuidado. Controlar se as partes móveis do aparelho funcionam perfeitamente e não emperram, e se há peças quebradas ou danificadas que possam prejudicar o funcionamento da ferramenta elétrica. Permitir que peças danificadas sejam reparadas antes da utilização.** Muitos acidentes têm como causa, a manutenção insuficiente de ferramentas elétricas.
- ▶ **Mantém as ferramentas de corte afiadas e limpas.** Ferramentas de corte cuidadosamente tratadas e com cantos de corte afiados emperram com menos frequência e podem ser conduzidas com maior facilidade.
- ▶ **Utilizar a ferramenta elétrica, acessórios, ferramentas de aplicação, etc. conforme estas instruções. Considerar as condições de trabalho e a tarefa a ser executada.** A utilização de ferramentas elétricas para outras tarefas a não ser as aplicações previstas, pode levar a situações perigosas.

Serviço

- ▶ **Só permita que o seu aparelho seja reparado por pessoal especializado e qualificado e só com peças de reposição originais.** Desta forma é assegurado o funcionamento seguro do aparelho.

Indicações de segurança para ferramentas multifuncionais

- ▶ **Ao executar trabalhos durante os quais podem ser atingidos cabos elétricos ou o próprio cabo de rede só deverá segurar o aparelho pelas superfícies de punho isoladas.** O contacto com um cabo sob tensão também pode colocar sob tensão as peças metálicas do aparelho e levar a um choque elétrico.
- ▶ **Apenas utilizar a ferramenta elétrica para o corte a seco.** A infiltração de água num aparelho elétrico aumenta o risco de choque elétrico.
- ▶ **Atenção, perigo de incêndio! Evitar um sobreaquecimento do material a ser lixado e da lixadeira. Sempre esvaziar o recipiente de pó antes das pausas de trabalho.** Sob condições desfavoráveis é possível que a amoladura no saco de pó, no microfiltro, no saco de papel (ou no saco de filtro ou no filtro do aspirador de pó) seja inflamada automaticamente, como voo de faúlhas ao lixar metais. É especialmente perigoso, se o pó de lixar estiver misturado com restos de verniz, poliuretano ou outros produtos químicos e o material de lixar tornar-se quente após um período de trabalho prolongado.
- ▶ **Mantém as mãos afastadas da área de serrar. Não tocar na peça a ser trabalhada pelo lado de baixo.** Há perigo de lesões no caso de contacto com a lâmina de serra.
- ▶ **Utilizar detetores apropriados, para encontrar cabos escondidos, ou consulte a companhia elétrica local.** O contacto com cabos elétricos pode provocar fogo e choques elétricos. Danos em tubos de gás podem levar à explosão. A penetração num cano de água causa danos materiais ou pode provocar um choque elétrico.
- ▶ **Segurar a ferramenta elétrica firmemente com ambas as mãos durante o trabalho e manter uma posição firme.** A ferramenta elétrica é conduzida com segurança com ambas as mãos.
- ▶ **Fixar a peça a ser trabalhada.** Uma peça a ser trabalhada fixa com dispositivos de aperto ou com torno de bancada está mais firme do que segurada com a mão.
- ▶ **Usar luvas de proteção ao substituir as ferramentas de trabalho.** As ferramentas de trabalho tornam-se quentes após uma utilização prolongada.
- ▶ **Não raspar materiais húmidos (p.ex. tapetes de parede) e nem sobre uma superfície húmida.** A infiltração de água numa ferramenta elétrica aumenta o risco de choque elétrico.
- ▶ **A superfície a ser trabalhada não deve ser tratada com líquidos que contenham solventes.** Devido ao aquecimento das substâncias durante o processo de raspar, podem ser produzidos vapores venenosos.
- ▶ **Tenha cuidado especial no manuseio do raspador e das lâminas.** As ferramentas são bem afiadas e há perigo de lesões.

Descrição do produto e da potência

Devem ser lidas todas as indicações de advertência e todas as instruções. O desprezo das advertências e instruções apresentadas abaixo pode causar choque elétrico, incêndio e/ou graves lesões.

Utilização conforme as disposições

A ferramenta elétrica é destinada para serrar e cortar madeiras, plásticos, gesso, metais não ferrosos e elementos de fixação (como p. ex. pregos, grampos). Ela é especialmente apropriada para trabalhar em ladrilhos macios e para lixar e raspar pequenas superfícies a seco. Ela é especialmente apropriada para trabalhos próximos de bordas e para cortes face a face.

Componentes ilustrados

A numeração dos componentes ilustrados refere-se à apresentação da ferramenta elétrica na página de esquemas.

- 1 Alavanca AutoClic para o desbloqueio do acessório
- 2 Interruptor de ligar-desligar
- 3 Roda de ajuste para a pré-seleção do número de oscilações
- 4 Aberturas de ventilação
- 5 Rosca para punho adicional
- 6 Fixação da ferramenta
- 7 Lâmina de serrar por imersão*
- 8 Placa de lixar*
- 9 Folha de lixar*
- 10 Esbarro de profundidade*
- 11 Lâmina de serra de segmento*
- 12 Punho (superfície isolada)
- 13 Mangueira de aspiração*
- 14 Bocais de aspiração
- 15 Dispositivo de aspiração de pó*
- 16 Alavanca tensora da aspiração de pó

*Acessórios apresentados ou descritos não pertencem ao volume de fornecimento padrão. Todos os acessórios encontram-se no nosso programa de acessórios.

Dados técnicos

Ferramenta multifuncional	PMF 250 CES	
N.º do produto	3 603 A02 1..	
Pré-seleção do número de oscilações		●
Constant-electronic		●
Arranque suave		●
Suporte de acessório AutoClic		●
Potência nominal consumida	W	250
Potência útil	W	130
Número de rotações em vazio n_0	min ⁻¹	15 000 – 20 000
Ângulo de oscilações esquerda/direita	°	1,4
Peso conforme EPTA-Procedure 01:2014	kg	1,2
Classe de proteção		□/II

As indicações valem para tensões nominais [U] de 230 V. Estas indicações podem variar dependendo de tensões inferiores e dos modelos específicos dos países.

Informação sobre ruídos/vibrações

Os valores de emissão de ruído determinados de acordo com EN 60745-2-4.

O nível de ruído avaliado como A do aparelho é tipicamente: Nível de pressão acústica 84 dB(A); Nível de potência acústica 95 dB(A). Incerteza K = 3 dB.

Usar proteção auricular!

Trabalhar sem punho adicional

Valores totais de vibração a_h (soma dos vetores das três direções) e incerteza K devidamente apurados EN 60745-2-4:

Lixar: $a_h = 10 \text{ m/s}^2$, $K = 1,5 \text{ m/s}^2$

Serrar com a lâmina de serra de imersão: $a_h = 13 \text{ m/s}^2$, $K = 2 \text{ m/s}^2$

Serrar com lâmina de serra de segmentos: $a_h = 14 \text{ m/s}^2$, $K = 3 \text{ m/s}^2$

Raspar: $a_h = 12 \text{ m/s}^2$, $K = 1,5 \text{ m/s}^2$.

Trabalhar com punho adicional

Valores totais de vibração a_h (soma dos vetores das três direções) e incerteza K devidamente apurados EN 60745-2-4:

Lixar: $a_h = 9 \text{ m/s}^2$, $K = 1,5 \text{ m/s}^2$

Serrar com a lâmina de serra de imersão: $a_h = 17 \text{ m/s}^2$, $K = 2 \text{ m/s}^2$

Serrar com lâmina de serra de segmentos: $a_h = 18,5 \text{ m/s}^2$, $K = 3 \text{ m/s}^2$

Raspar: $a_h = 16 \text{ m/s}^2$, $K = 1,5 \text{ m/s}^2$.

O nível de vibrações indicado nestas instruções foi medido de acordo com um processo de medição normalizado pela norma EN 60745 e pode ser utilizado para a comparação de ferramentas elétricas. Ele também é apropriado para uma avaliação provisória da carga de vibrações.

O nível de vibrações indicado representa as aplicações principais da ferramenta elétrica. Se, contudo, a ferramenta elétrica for utilizada para outras aplicações, com acessórios diferentes, com outras ferramentas de trabalho ou com manutenção insuficiente, é possível que o nível de vibrações seja diferente. Isto pode aumentar sensivelmente a carga de vibrações para o período completo de trabalho.

Para uma estimativa exata da carga de vibrações, também deveriam ser considerados os períodos nos quais o aparelho está desligado ou funciona, mas não está sendo utilizado. Isto pode reduzir a carga de vibrações durante o completo período de trabalho.

Além disso também deverão ser estipuladas medidas de segurança para proteger o operador contra o efeito de vibrações, como por exemplo: manutenção de ferramentas elétricas e de ferramentas de trabalho, manter as mãos quentes e organização dos processos de trabalho.

Declaração de conformidade

Declaramos sob nossa inteira responsabilidade que o produto descrito nos "Dados técnicos" está em conformidade com todas as disposições pertinentes das Diretivas 2011/65/UE, até 19 de abril de 2016: 2004/108/CE, a partir de 20 de abril de 2016: 2014/30/UE, 2006/42/CE incluindo suas alterações, e em conformidade com as seguintes normas: EN 60745-1, EN 60745-2-4, EN 50581.

42 | Português

Processo técnico (2006/42/CE) em:
Robert Bosch Power Tools GmbH, PT/ETM9,
70538 Stuttgart, GERMANY

Henk Becker
Executive Vice President
Engineering

Helmut Heinzelmann
Head of Product Certification
PT/ETM9

Henk Becker *i.v. Heinzelmann*





Robert Bosch Power Tools GmbH
70538 Stuttgart, GERMANY
Stuttgart, 01.01.2017

Montagem**Troca de ferramenta**

- **Antes de todos trabalhos na ferramenta elétrica deverá puxar a ficha de rede da tomada.**

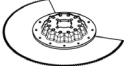

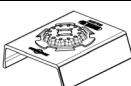

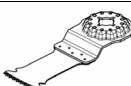



Selecionar a ferramenta de trabalho

A tabela a seguir apresenta exemplos de ferramentas de trabalho. Outras ferramentas de trabalho encontram-se no amplo programa de acessórios Bosch.

Ferramenta de trabalho	Material	Aplicação
 Lâmina de serra de segmento de bimetal	Derivados de madeira, Plástico, Metais não ferrosos	Cortes de separação e de imersão; também para serrar ao longo de bordas, em cantos e em áreas de difícil acesso; Exemplo: encurtar rodapés ou aros de portas já instalados, cortes de imersão ao adaptar painéis de soalho
 Placa de lixar para folhas de lixar da série Delta 93 mm	Depende da folha de lixar	Lixar superfícies em bordas, em cantos ou em áreas de difícil acesso; de acordo com a folha de lixar p. ex. para lixar madeiras, tintas, vernizes, pedras Velo para limpar e texturar madeira, desenferujar metal e lixar vernizes, feltro de polir para polimento prévio
 Lixadeira de perfis	Madeira, Tubos/Perfis, Tinta, Verniz, Betume de enchimento, Metal	Lixamento cómodo e eficaz de perfis até um diâmetro de 55 mm; Folhas de lixa vermelhas para lixar madeira, tubos/perfis, verniz, betume de enchimento e metal
 Lâminas de corte por imersão de bimetal para madeira e metal	Madeira macia, Plástico macio, Pladur, Perfis finos de alumínio e metal não-ferroso, Chapas finas, Pregos e parafusos não temperados	Pequenos cortes de seccionamento e imersão; Exemplo: cortar roços para tomadas, seccionar tubos de cobre à face, cortes de imersão em placas de gesso cartonado Trabalhos de ajuste de filigrana em madeira; Exemplo: serragem posterior de roços para fechaduras e ferragens
 Lâmina de serra por imersão HCS, madeira	Derivados de madeira, Plástico macio	Cortes de separação e de imersão profundos; também para serrar ao longo de bordas, em cantos e em áreas de difícil acesso; Exemplo: corte de imersão estreito, em madeira maciça para a montagem de uma grelha de ventilação
 Lâmina de serra de imersão em bimetal para madeira dura	Madeira dura, Placas revestidas	Cortes de imersão em placas revestidas ou madeira dura; Exemplo: montagem de janelas de telhado

- **Usar luvas de proteção durante a substituição de ferramentas.** Há perigo de lesões no caso de um contacto com as ferramentas de trabalho.

Tenha em atenção os acessórios previstos para a sua ferramenta.

Ferramenta de trabalho	PMF 250 CES
 STARLOCK 	
 STARLOCK PLUS 	
 STARLOCK MAX 	

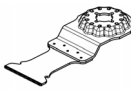
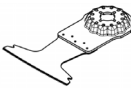
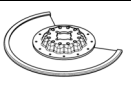
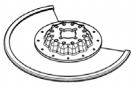
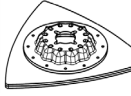
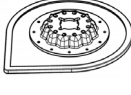
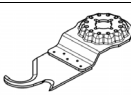
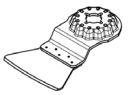
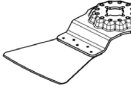
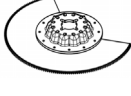
Ferramenta de trabalho	Material	Aplicação
 Lâmina de serra de imersão em metal duro para metal	Metal, Materiais muito abrasivos, Fibra de vidro, Pladur, Placas de fibra ligadas com cimento	Cortes de imersão em materiais muito abrasivos ou metal; Exemplo: corte de tampos frontais de cozinhas, cortes fácil em parafusos temperados, pregos e aço inoxidável
 Lâminas de corte por imersão de bimetálicas para madeira e metal	Madeira macia, Madeira dura, Placas folheadas, Placas revestidas a plástico, Pregos e parafusos não temperados	Cortes de imersão em placas revestidas ou madeira dura; Exemplo: encurtar caixilhos de portas, roços para estantes
 Lâmina de serra de segmento estria HM	Betume cimentício, Ladrilhos macios, Plásticos reforçados a fibra de vidro, Betão poroso	Cortar e separar em áreas rente a bordas, em cantos e em áreas de difícil acesso; Exemplo: remover juntas entre azulejos de parede para executar trabalhos de reparação, cortar entalhes em azulejos, placas de gesso ou em plásticos
 Lâmina de serra de segmentos com granulado Riff de diamante	Betume cimentício, Ladrilhos macios, Resina epoxídica, Plásticos reforçados a fibra de vidro	Malhetamento preciso e seccionamento de material de ladrilho/junta, resinas epoxídicas e plásticos reforçados a fibra de vidro; Exemplo: efetuar pequenos recortes em ladrilhos macios e fresar roços em plástico reforçado a fibra de vidro
 Placa delta estria HM	Argamassa, Restos de betão, Madeira, Materiais abrasivos	Grosagem e lixamento sobre uma base dura; Exemplo: remover argamassa ou cola para ladrilhos (p. ex. em caso de substituição de ladrilhos danificados), remover restos de cola para alcatifas
 Removedor de argamassa com granulado de metal duro	Argamassa, Juntas, Resina epoxídica, Plásticos reforçados a fibra de vidro, Materiais abrasivos	Malhetamento e seccionamento de material de juntas e ladrilhos, assim como grosagem e lixamento sobre uma base dura; Exemplo: remover cola para ladrilhos e massa para juntas
 Acessório de corte multimateriais HCS	Papelão alcatroado, Alcatifas, Relva artificial, Cartão, Piso em PVC	Corte rápido e preciso de material macio e materiais abrasivos flexíveis; Exemplo: cortar alcatifa, cartão, piso em PVC, papelão alcatroado, etc.
 Raspador, rígido	Alcatifas, Argamassa, Betão, Cola para ladrilhos	Raspar sobre uma base dura; Exemplo: remover argamassa, cola para ladrilhos, restos de betão e alcatifa
 Raspador, flexível	Cola para alcatifas, Restos de tinta, Silicone	Raspagem flexível sobre uma base macia; Exemplo: remover juntas de silicone, restos de cola para alcatifas e restos de tinta
 Lâmina de serra de segmentos de bimetálicas	Material de isolamento, Painéis de isolamento, Pranchas de soalho, Painéis de isolamento para redução de eco, Cartão, Alcatifas, Borracha, Cabedal	Corte preciso de materiais macios; Exemplo: corte de painéis de isolamento, cortes no comprimento certo à face de material de isolamento saliente

44 | Português

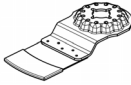
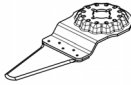
Ferramenta de trabalho	Material	Aplicação
 Placa de lixar delta com granulado de metal duro	Madeira, Tinta	Lixamento de madeira ou tinta em locais de difícil acesso sem folha de lixa; Exemplo: desbastar tinta entre as lamelas das persianas, lixar soalho de madeira nos cantos
 Lâmina de serra de imersão com granulado de metal duro	Fibra de vidro, Argamassa, Madeira	Corte de imersão em materiais muito abrasivos; Exemplo: malhetar mosaicos finos
 Cortador de juntas universal HCS	Juntas de dilatação, Kit de janela, Materiais isolantes (lã de rocha)	Corte e seccionamento de materiais macios; Exemplo: cortar juntas de dilatação de silicone ou mástique

Montar/trocar a ferramenta de trabalho (AutoClic) (veja figuras A e B)

Se necessário deverá retirar uma ferramenta de trabalho já montada.

Abra para o efeito a alavanca AutoClic **1** até ao batente. O acessório é ejetado.

Pouse o acessório sobre uma base plana. Pressione a ferramenta elétrica para o ângulo desejado no acessório, até se ouvir um clique de engate (ver figura na página do gráfico, a leitura da legenda do acessório deve ser feita a partir de cima).

► Controlar a posição firme da ferramenta de trabalho.

Ferramentas de trabalho incorretamente ou insuficientemente fixas podem se soltar durante o funcionamento e apresentar um perigo para o operador.

Montar e ajustar limitador de profundidade

O batente de profundidade **10** pode ser utilizado durante o trabalho com lâminas de serra de segmentos.

Se necessário deverá retirar uma ferramenta de trabalho já montada.

Empurrar o limitador de profundidade **10** completamente sobre a fixação da ferramenta **6**, com o lado escrito para cima, sobre o cabeçote de engrenagem da ferramenta elétrica.

O limitador de profundidade é previsto para as seguintes profundidades de corte:

- Com lâminas de serra de segmentos ACZ 85 .. com diâmetro de 85 mm: profundidades de corte de 8 mm, 10 mm, 12 mm e 14 mm (indicação no limitador de profundidade em letras maiores e sem parêntesis).
- Com lâminas de serra de segmentos ACZ 100 .. com diâmetro de 100 mm: profundidades de corte de 14 mm, 16 mm, 18 mm e 20 mm (indicação no limitador de profundidade em letras menores entre parêntesis).

Coloque a lâmina de serra de segmentos adequada para a profundidade de corte desejada. Deslize o limitador de profundidade **10** do encabadouro **6** no sentido da ferramenta de trabalho, até que seja possível rodá-lo livremente. Rode o limitador de profundidade **10** de forma a que a profundidade de corte desejada fique sobre a parte da lâmina de serra que vai ser usada para serrar. Deslize o limitador de profundidade **10** novamente até ao limitador no cabeçote de engrenagem da ferramenta elétrica.

Para todas as outras profundidades de corte e para o trabalho com outras ferramentas de trabalho é necessário remover o limitador de profundidade **10**. Para tal é necessário remover a ferramenta de trabalho e puxar o limitador de profundidade do cabeçote de engrenagem.

Montar o punho adicional (acessório opcional)

O punho adicional anti-vibração permite realizar os trabalhos de modo cómodo e seguro.

Atarraxar o punho adicional de acordo com o tipo de trabalho, do lado direito ou do lado esquerdo do cabeçote de engrenagens.

Colocar/substituir a folha de lixar na placa de lixar

A placa de lixar **8** está equipada com um tecido de velcro, para uma fixação rápida de simples de folhas de lixar com aderência de velcro.

Sacudir o tecido de velcro da placa de lixar **8** antes de colocar a folha de lixar **9** para possibilitar uma aderência ideal.

Posicionar a folha de lixar **9** de forma alinhada num dos lados da placa de lixar **8**, e agora premir bem a folha de lixar sobre a placa de lixar.

Para assegurar uma aspiração de pó ideal, deverá observar que os recortes na folha de lixar coincidam com os orifícios na placa de lixar.

Para retirar a folha de lixar **9** deverá segurá-la por um a ponta e puxá-la da placa de lixar **8**.

Podem ser utilizadas todas as folhas de lixar, feltros de polir e de limpeza da série Delta 93 mm do programa de acessórios Bosch.

Acessórios de lixar, como não tecido/feltro de polir, devem ser fixos da mesma forma sobre a placa de lixar.

Seleção da folha de lixar

Estão disponíveis diversas folhas de lixar, de acordo com o material a ser trabalhado e com o desbaste desejado da superfície:

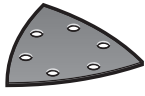
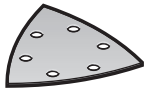
Folha de lixar	Material	Aplicação	Grão	
 qualidade vermelha	<ul style="list-style-type: none"> - Todos materiais de madeira (p.ex. madeira de lei, madeira macia, painéis de partículas, placas de construção) - Materiais de metal 	Para a retificação prévia de p. ex. vigas e tábuas ásperas e não aplainadas	grosseiro	40 60
		Para lixamento plano e para nivelar pequenas rugosidades	médio	80 100 120
		Para o acabamento fino de lixar madeiras	fino	180 240 320 400
 qualidade branca	<ul style="list-style-type: none"> - Cor - Verniz - Enchedor - Espátula 	Para lixar tinta	grosseiro	40 60
		Para lixar tinta de base (p.ex. remover vestígios de aplicação com pincel, pingos de tintas e escorridos)	médio	80 100 120
		Para o acabamento final de primeiras demãos antes de envernizar	fino	180 240 320

Aspiração de pó/de aparas

► Pós de materiais como por exemplo, tintas que contém chumbo, alguns tipos de madeira, minerais e metais, podem ser nocivos à saúde. O contacto ou a inalação dos pós pode provocar reações alérgicas e/ou doenças nas vias respiratórias do utilizador ou das pessoas que se encontrem por perto.

Certos pós, como por exemplo pó de carvalho e faia são considerados como sendo cancerígenos, especialmente quando juntos com substâncias para o tratamento de madeiras (cromato, preservadores de madeira). Material que contém asbesto só deve ser processado por pessoal especializado.

- Se possível deverá usar um dispositivo de aspiração apropriado para o material.
- Assegurar uma boa ventilação do local de trabalho.
- É recomendável usar uma máscara de proteção respiratória com filtro da classe P2.

Observe as diretivas para os materiais a serem trabalhados, vigentes no seu país.

► **Evite o acúmulo de pó no local de trabalho.** Pós podem entrar levemente em ignição.

Conectar a aspiração de pó (veja figura C)

A aspiração de pó **15** só é destinada para trabalhos com a placa de lixar **8** e não deve ser usada em combinação com outras ferramentas de trabalho.

Para lixar deverá sempre conectar a aspiração de pó.

Para a montagem da aspiração de pó **15** (acessório) é necessário remover a ferramenta de trabalho e o limitador de profundidade **10**.

Desloque a aspiração de pó **15** até ao batente, passando pelo suporte de acessório **6**, em direção ao colar de aperto da ferramenta elétrica. Rode a aspiração de pó para a posição dese-

jada (não diretamente por baixo da ferramenta elétrica).

Pressione a alavanca tensora **16** para fixar a aspiração de pó. Encaixe o adaptador da mangueira de aspiração **13** no bocal de aspiração **14**. Ligue a mangueira de aspiração **13** a um aspirador (acessório).

Uma vista geral sobre a conexão a diversos aspiradores de pó encontra-se na página de gráficos.

O aspirador de pó deve ser apropriado para o material a ser trabalhado.

Utilizar um aspirador especial para aspirar pó que seja extremamente nocivo à saúde, cancerígeno ou seco.

Funcionamento

Colocação em funcionamento

► **Observar a tensão de rede!** A tensão da fonte de corrente deve coincidir com a chapa de identificação da ferramenta elétrica.

Ligar e desligar

Para **ligar** a ferramenta elétrica, deverá empurrar o interruptor de ligar-desligar **2** para frente, de modo que apareça o interruptor **"I"**.

O arranque eletrónico suave limita o binário ao ligar o aparelho e aumenta a vida útil do motor.

A Constant-Electronic mantém o número de oscilações durante a marcha em vazio e sob carga quase que constante e assegura um desempenho de trabalho uniforme.

Para **desligar** a ferramenta elétrica, deverá empurrar o interruptor de ligar-desligar **2** para trás, de modo que apareça o interruptor **"0"**.

Para poupar energia só deverá ligar a ferramenta elétrica quando ela for utilizada.

46 | Português

Pré-selecionar o número de oscilações

Com a roda de pré-seleção do número de oscilações **3** é possível pré-selecionar o número de oscilações necessário durante o funcionamento.

O n.º de oscilações necessário depende do material e das condições de trabalho e pode ser verificado através de ensaios práticos.

Para serrar, cortar e lixar materiais mais duros, como por ex. madeira ou metal, é recomendável o nível de oscilação "6" e para serrar materiais mais macios, como por ex. plástico, é necessário o nível de oscilação "4".

Indicações de trabalho

▶ **Espera a ferramenta elétrica parar completamente, antes de depositá-la.**

▶ **Antes de todos trabalhos na ferramenta elétrica deverá puxar a ficha de rede da tomada.**

Nota: Não obstruir as aberturas de ventilação **4** da ferramenta elétrica durante o trabalho pois isto reduzirá a vida útil da sua ferramenta elétrica.

Ao trabalhar com ferramentas HCS deverá observar que o revestimento das ferramentas não esteja danificado.

Princípio de trabalho

Devido ao accionamento oscilante, a ferramenta de trabalho vibra até 20000 vezes por minuto 2,8° para lá e para cá. Desta forma é possível trabalhar com precisão em áreas estreitas.



Trabalhar com reduzida e uniforme força de pressão, caso contrário o desempenho de trabalho é reduzido e a ferramenta de trabalho pode bloquear.



Movimentar a ferramenta eléctrica para lá e para cá durante o trabalho, para que a ferramenta de trabalho não seja demasiadamente aquecida e não bloqueie.

Serrar

▶ **Só utilizar lâminas de serra que estejam em perfeito estado e que não apresentem danos.** Lâminas de serra tortas e não suficiente afiadas podem quebrar, influenciar negativamente o corte ou causar um contragolpe.

▶ **Ao serrar materiais de construção leves, deverá respeitar as diretivas legais e as recomendações do fabricante do material.**

▶ **No processo de serrar por imersão só devem ser processados materiais macios como madeira, gesso encartonado!**

Antes de serrar madeiras, placas de aglomerado, materiais de construção etc., com lâminas de serrar HCS, deverá controlar se estes materiais não contêm pregos, parafusos ou objetos semelhantes. Se for o caso, deverá remover estes objetos ou utilizar lâminas de serrar de bimetal.

Cortar

Nota: Ao cortar azulejos de parede deverá observar que as ferramentas estão sujeitas a um alto desgaste ao serem utilizadas por muito tempo.

Lixar

A potência abrasiva e o resultado de trabalho são principalmente determinados pela seleção da folha de lixa, do número de vibrações selecionado e da força de pressão.

Apenas folhas de lixar em perfeito estado proporcionam uma perfeita potência abrasiva e poupam a ferramenta eléctrica.

Trabalhar com uma força de pressão uniforme para aumentar a vida útil das folhas de lixar.

Um aumento demasiado da força de pressão não leva a uma potência abrasiva mais alta, mas a um desgaste mais forte da ferramenta eléctrica e da folha de lixar.

Para lixar ângulos, cantos e áreas de difícil acesso também é possível trabalhar apenas com a ponta ou com o canto da placa de lixar.

Ao lixar sobre um ponto só, é possível que a folha de lixa se aqueça fortemente. Reduza o número de oscilações e a pressão e permita que a folha de lixa se arrefeça em intervalos regulares.

Jamais utilizar uma folha de serra com a qual foi processado metal, para processar outros materiais.

Só utilizar acessórios de lixar originais Bosch.

Para lixar deverá sempre conectar a aspiração de pó.

Raspar

Para raspar deverá selecionar uma alta frequência de vibrações.

Trabalhar sobre uma superfície macia (p. ex. madeira), num ângulo plano e com reduzida força de pressão. Caso contrário a espátula poderá cortar a superfície.

Manutenção e serviço**Manutenção e limpeza**

▶ **Antes de todos trabalhos na ferramenta elétrica deverá puxar a ficha de rede da tomada.**

▶ **Manter a ferramenta eléctrica e as aberturas de ventilação sempre limpas, para trabalhar bem e de forma segura.**

Limpar a ferramenta de trabalho estriada (acessório) em intervalos regulares com uma escova de arame.

Se for necessário substituir o cabo de conexão, isto deverá ser realizado pela Bosch ou por uma oficina de serviço pós-venda autorizada para todas as ferramentas eléctricas Bosch para evitar riscos de segurança.

Serviço pós-venda e consultoria de aplicação

O serviço pós-venda responde às suas perguntas a respeito de serviços de reparação e de manutenção do seu produto, assim como das peças sobressalentes. Desenhos explodidos e informações sobre peças sobressalentes encontram-se em **www.bosch-pt.com**

A nossa equipa de consultoria de aplicação Bosch esclarece com prazer todas as suas dúvidas a respeito da compra, aplicação e ajuste dos produtos e acessórios.

Indique para todas as questões e encomendas de peças sobressalentes a referência de 10 dígitos de acordo com a placa de características do produto.

Portugal

Robert Bosch LDA
Avenida Infante D. Henrique
Lotes 2E – 3E
1800 Lisboa
Para efetuar o seu pedido online de peças entre na página
www.ferramentasbosch.com.
Tel.: 21 8500000
Fax: 21 8511096

Brasil

Robert Bosch Ltda.
Caixa postal 1195
13065-900 Campinas
Tel.: (0800) 7045446
www.bosch.com.br/contacto

Eliminação

Ferramentas elétricas, acessórios e embalagens devem ser enviados a uma reciclagem ecológica de matérias-primas. Não deitar ferramentas elétricas no lixo doméstico!

Apenas países da União Europeia:



De acordo com a diretiva europeia 2012/19/UE para aparelhos elétricos e eletrônicos velhos, e com as respetivas realizações nas leis nacionais, as ferramentas elétricas que não servem mais para a utilização, devem ser enviadas separadamente a uma reciclagem ecológica.

Sob reserva de alterações.

Italiano

Norme di sicurezza

Avvertenze generali di pericolo per elettroutensili

AVVERTENZA Leggere tutte le avvertenze di pericolo e le istruzioni operative. In caso di mancato rispetto delle avvertenze di pericolo e delle istruzioni operative si potrà creare il pericolo di scosse elettriche, incendi e/o incidenti gravi.

Conservare tutte le avvertenze di pericolo e le istruzioni operative per ogni esigenza futura.

Il termine «elettrotensile» utilizzato nelle avvertenze di pericolo si riferisce ad utensili elettrici alimentati dalla rete (con linea di allacciamento) ed ad utensili elettrici alimentati a batteria (senza linea di allacciamento).

Sicurezza della postazione di lavoro

► **Tenere la postazione di lavoro sempre pulita e ben illuminata.** Il disordine oppure zone della postazione di lavoro non illuminate possono essere causa di incidenti.

► **Evitare d'impiegare l'elettrotensile in ambienti soggetti al rischio di esplosioni nei quali si abbia presenza di liquidi, gas o polveri infiammabili.** Gli elettrotensili producono scintille che possono far infiammare la polvere o i gas.

► **Tenere lontani i bambini ed altre persone durante l'impiego dell'elettrotensile.** Eventuali distrazioni potranno comportare la perdita del controllo sull'elettrotensile.

Sicurezza elettrica

► **La spina di allacciamento alla rete dell'elettrotensile deve essere adatta alla presa. Evitare assolutamente di apportare modifiche alla spina. Non impiegare spine adattatrici assieme ad elettrotensili dotati di collegamento a terra.** Le spine non modificate e le prese adatte allo scopo riducono il rischio di scosse elettriche.

► **Evitare il contatto fisico con superfici collegate a terra, come tubi, riscaldamenti, cucine elettriche e frigoriferi.** Sussiste un maggior rischio di scosse elettriche nel momento in cui il corpo è messo a massa.

► **Custodire l'elettrotensile al riparo dalla pioggia o dall'umidità.** La penetrazione dell'acqua in un elettrotensile aumenta il rischio di una scossa elettrica.

► **Non usare il cavo per scopi diversi da quelli previsti ed, in particolare, non usarlo per trasportare o per appendere l'elettrotensile oppure per estrarre la spina dalla presa di corrente. Non avvicinare il cavo a fonti di calore, olio, spigoli taglienti e neppure a parti della macchina che siano in movimento.** I cavi danneggiati o aggrovigliati aumentano il rischio d'insorgenza di scosse elettriche.

► **Qualora si voglia usare l'elettrotensile all'aperto, impiegare solo ed esclusivamente cavi di prolunga che siano adatti per l'impiego all'esterno.** L'uso di un cavo di prolunga omologato per l'impiego all'esterno riduce il rischio d'insorgenza di scosse elettriche.

► **Qualora non fosse possibile evitare di utilizzare l'elettrotensile in ambiente umido, utilizzare un interruttore di sicurezza.** L'uso di un interruttore di sicurezza riduce il rischio di una scossa elettrica.

Sicurezza delle persone

► **È importante concentrarsi su ciò che si sta facendo e maneggiare con giudizio l'elettrotensile durante le operazioni di lavoro. Non utilizzare mai l'elettrotensile in caso di stanchezza oppure quando ci si trovi sotto l'effetto di droghe, bevande alcoliche e medicinali.** Un attimo di distrazione durante l'uso dell'elettrotensile può essere causa di gravi incidenti.

► **Indossare sempre equipaggiamento protettivo individuale nonché occhiali protettivi.** Indossando abbigliamento di protezione personale come la maschera per polveri, scarpe di sicurezza che non scivolino, elmetto di protezione oppure protezione acustica a seconda del tipo e dell'applicazione dell'elettrotensile, si riduce il rischio di incidenti.

► **Evitare l'accensione involontaria dell'elettrotensile. Prima di collegarlo alla rete di alimentazione elettrica**

e/o alla batteria ricaricabile, prima di prenderlo oppure prima di iniziare a trasportarlo, assicurarsi che l'elettrotensile sia spento. Tenendo il dito sopra l'interruttore mentre si trasporta l'elettrotensile oppure collegandolo all'alimentazione di corrente con l'interruttore inserito, si vengono a creare situazioni pericolose in cui possono verificarsi seri incidenti.

- ▶ **Prima di accendere l'elettrotensile togliere gli attrezzi di regolazione o la chiave inglese.** Un accessorio oppure una chiave che si trovi in una parte rotante della macchina può provocare seri incidenti.
- ▶ **Evitare una posizione anomala del corpo. Avere cura di mettersi in posizione sicura e di mantenere l'equilibrio in ogni situazione.** In questo modo è possibile controllare meglio l'elettrotensile in caso di situazioni inaspettate.
- ▶ **Indossare vestiti adeguati. Non indossare vestiti larghi, né portare bracciali e catenine. Tenere i capelli, i vestiti ed i guanti lontani da pezzi in movimento.** Vestiti lenti, gioielli o capelli lunghi potranno impigliarsi in pezzi in movimento.
- ▶ **In caso fosse previsto il montaggio di dispositivi di aspirazione della polvere e di raccolta, assicurarsi che gli stessi siano collegati e che vengano utilizzati correttamente.** L'utilizzo di un'aspirazione polvere può ridurre lo svilupparsi di situazioni pericolose dovute alla polvere.

Trattamento accurato ed uso corretto degli elettrotensili

- ▶ **Non sottoporre la macchina a sovraccarico. Per il proprio lavoro, utilizzare esclusivamente l'elettrotensile esplicitamente previsto per il caso.** Con un elettrotensile adatto si lavora in modo migliore e più sicuro nell'ambito della sua potenza di prestazione.
- ▶ **Non utilizzare mai elettrotensili con interruttori difettosi.** Un elettrotensile con l'interruttore rotto è pericoloso e deve essere aggiustato.
- ▶ **Prima di procedere ad operazioni di regolazione sulla macchina, prima di sostituire parti accessorie oppure prima di posare la macchina al termine di un lavoro, estrarre sempre la spina dalla presa della corrente e/o estrarre la batteria ricaricabile.** Tale precauzione eviterà che l'elettrotensile possa essere messo in funzione involontariamente.
- ▶ **Quando gli elettrotensili non vengono utilizzati, conservarli al di fuori del raggio di accesso di bambini. Non fare usare l'elettrotensile a persone che non siano abituate ad usarlo o che non abbiano letto le presenti istruzioni.** Gli elettrotensili sono macchine pericolose quando vengono utilizzati da persone non dotate di sufficiente esperienza.
- ▶ **Eseguire la manutenzione dell'elettrotensile operando con la dovuta diligenza. Accertarsi che le parti mobili della macchina funzionino perfettamente, che non s'inceppino e che non ci siano pezzi rotti o danneggiati al punto da limitare la funzione dell'elettrotensile stesso.** Prima di iniziare l'impiego, far riparare le parti danneggiate. Numerosi incidenti vengono causati da elettrotensili la cui manutenzione è stata effettuata poco accuratamente.

- ▶ **Mantenere gli utensili da taglio sempre affilati e puliti.** Gli utensili da taglio curati con particolare attenzione e con taglienti affilati s'inceppano meno frequentemente e sono più facili da condurre.
- ▶ **Utilizzare l'elettrotensile, gli accessori opzionali, gli utensili per applicazioni specifiche ecc., sempre attenendosi alle presenti istruzioni. Così facendo, tenere sempre presente le condizioni di lavoro e le operazioni da eseguire.** L'impiego di elettrotensili per usi diversi da quelli consentiti potrà dar luogo a situazioni di pericolo.

Assistenza

- ▶ **Fare riparare l'elettrotensile solo ed esclusivamente da personale specializzato e solo impiegando pezzi di ricambio originali.** In tale maniera potrà essere salvaguardata la sicurezza dell'elettrotensile.

Indicazioni di sicurezza per utensili multifunzione

- ▶ **Tenere l'elettrotensile per le superfici isolate dell'impugnatura qualora venissero effettuati lavori durante i quali l'accessorio potrebbe venire a contatto con cavi elettrici nascosti oppure con il cavo di alimentazione dell'elettrotensile stesso.** Il contatto con un cavo sotto tensione può trasmettere la tensione anche alle parti metalliche dell'elettrotensile, causando una scossa elettrica.
- ▶ **Utilizzare l'elettrotensile esclusivamente per levigatura a secco.** L'eventuale infiltrazione di acqua in un elettrotensile va ad aumentare il rischio d'insorgenza di scosse elettriche.
- ▶ **Attenzione: Pericolo d'incendio! Evitare un surriscaldamento del materiale in lavorazione e della levigatrice. Prima di iniziare una pausa svuotare sempre il contenitore per la polvere.** La polvere di abrasione nel sacchetto raccogli-polvere, nel Microfilter, nel sacchetto raccogli-polvere in carta (o nel sacchetto raccogli-polvere o nel filtro dell'aspirapolvere) può prendere fuoco in caso di condizioni sfavorevoli come la scia di scintille prodotta durante la levigatura del metallo. Una situazione particolarmente pericolosa si viene a creare quando la polvere di smerigliatura si meschia con resti di vernice e poliuretano oppure con altri materiali chimici ed il materiale in lavorazione si riscalda troppo nel corso di una lavorazione di lunga durata.
- ▶ **Tenere le mani sempre lontane dalla zona operativa. Mai afferrare con le mani la parte inferiore del pezzo in lavorazione.** Toccando la lama vi è un serio rischio di incidente.
- ▶ **Al fine di rilevare linee di alimentazione nascoste, utilizzare adatte apparecchiature di ricerca oppure rivolgersi alla locale società erogatrice.** Un contatto con linee elettriche può provocare lo sviluppo di incendi e di scosse elettriche. Danneggiando linee del gas si può creare il pericolo di esplosioni. Penetrando una tubazione dell'acqua si provocano seri danni materiali oppure vi è il pericolo di provocare una scossa elettrica.
- ▶ **Durante le operazioni di lavoro è necessario tenere l'elettrotensile sempre con entrambe le mani ed adottare una posizione di lavoro sicura.** Utilizzare con sicurezza l'elettrotensile tenendolo sempre con entrambe le mani.

- ▶ **Assicurare il pezzo in lavorazione.** Un pezzo in lavorazione può essere bloccato con sicurezza in posizione solo utilizzando un apposito dispositivo di serraggio oppure una morsa a vite e non tenendolo con la semplice mano.
- ▶ **Portare guanti di protezione quando si sostituiscono gli accessori.** In caso di uso prolungato, gli accessori si riscaldano.
- ▶ **Non raschiare materiali inumiditi (p.es. tappezzerie) e non raschiare su fondi umidi.** La penetrazione di acqua in un elettro utensile aumenta il rischio di una scossa elettrica.
- ▶ **Non trattare la superficie da lavorare con liquidi contenenti solventi.** A causa del riscaldamento dei materiali durante la raschiatura possono formarsi dei vapori tossici.
- ▶ **Utilizzando il raschietto e la lama prestare particolare attenzione.** Gli utensili sono molto affilati, esiste pericolo di lesioni.

Descrizione del prodotto e caratteristiche



Leggere tutte le avvertenze di pericolo e le istruzioni operative. In caso di mancato rispetto delle avvertenze di pericolo e delle istruzioni operative si potrà creare il pericolo di scosse elettriche, incendi e/o incidenti gravi.

Uso conforme alle norme

L'elettro utensile è adatto per il taglio e la troncatura di legname, plastica, gesso, metalli non ferrosi ed elementi di fissaggio (p.es. chiodi, grappe). Lo stesso è altrettanto idoneo per la lavorazione di piastrelle da parete morbide nonché per la levigatura a secco e la raschiatura di superfici piccole. Lo stesso è adatto in modo particolare per lavori vicino ai bordi e a livello.

Componenti illustrati

La numerazione dei componenti illustrati si riferisce all'illustrazione dell'elettro utensile che si trova sulla pagina con la rappresentazione grafica.

- 1 Leva AutoClic per sbloccaggio utensile
- 2 Interruttore di avvio/arresto
- 3 Rotellina per la preselezione del numero di oscillazioni
- 4 Prese di ventilazione
- 5 Filettatura per impugnatura supplementare
- 6 Mandrino portautensile
- 7 Lama per tagli dal centro*
- 8 Piastra di levigatura*
- 9 Foglio abrasivo*
- 10 Guida di profondità*
- 11 Lama a settori riportati*
- 12 Impugnatura (superficie di presa isolata)
- 13 Tubo di aspirazione*
- 14 Innesco per aspirazione
- 15 Dispositivo di aspirazione polvere*
- 16 Leva di bloccaggio del dispositivo di aspirazione polvere

***L'accessorio illustrato oppure descritto non è compreso nel volume di fornitura standard. L'accessorio completo è contenuto nel nostro programma accessori.**

Dati tecnici

Utensile multifunzione	PMF 250 CES	
Codice prodotto	3 603 A02 1..	
Preselezione del numero di oscillazioni		●
Constant Electronic		●
Avviamento dolce		●
Attacco utensile AutoClic		●
Potenza nominale assorbita	W	250
Potenza resa	W	130
Numero di giri a vuoto n_0	min^{-1}	15 000 – 20 000
Angolo di oscillazione sinistra/ destra	°	1,4
Peso in funzione della EPTA-Procedure 01:2014	kg	1,2
Classe di sicurezza		□ / II

I dati sono validi per una tensione nominale [U] di 230 V. In caso di tensioni differenti e di modelli specifici dei paesi di impiego, questi dati possono variare.

Informazioni sulla rumorosità e sulla vibrazione

Valori di emissione acustica rilevati conformemente a EN 60745-2-4.

Il livello di pressione acustica stimato A della macchina ammonta a dB(A): livello di rumorosità 84 dB(A); livello di potenza acustica 95 dB(A). Incertezza della misura K = 3 dB.

Usare la protezione acustica!

Lavori senza impugnatura supplementare

Valori di oscillazione totali a_h (somma vettoriale delle tre direzioni) e grado d'incertezza K rilevati secondo EN 60745-2-4:
 Levigatura: $a_h = 10 \text{ m/s}^2$, $K = 1,5 \text{ m/s}^2$
 Taglio con lama per tagli dal centro: $a_h = 13 \text{ m/s}^2$, $K = 2 \text{ m/s}^2$
 Taglio con lama a settori riportati: $a_h = 14 \text{ m/s}^2$, $K = 3 \text{ m/s}^2$
 Raschiatura: $a_h = 12 \text{ m/s}^2$, $K = 1,5 \text{ m/s}^2$.

Lavori con impugnatura supplementare

Valori di oscillazione totali a_h (somma vettoriale delle tre direzioni) e grado d'incertezza K rilevati secondo EN 60745-2-4:
 Levigatura: $a_h = 9 \text{ m/s}^2$, $K = 1,5 \text{ m/s}^2$
 Taglio con lama per tagli dal centro: $a_h = 17 \text{ m/s}^2$, $K = 2 \text{ m/s}^2$
 Taglio con lama a settori riportati: $a_h = 18,5 \text{ m/s}^2$, $K = 3 \text{ m/s}^2$
 Raschiatura: $a_h = 16 \text{ m/s}^2$, $K = 1,5 \text{ m/s}^2$.

Il livello di vibrazioni indicato nelle presenti istruzioni è stato rilevato seguendo una procedura di misurazione conforme alla norma EN 60745 e può essere utilizzato per confrontare gli elettro utensili. Lo stesso è idoneo anche per una valutazione temporanea della sollecitazione da vibrazioni.

Il livello di vibrazioni indicato rappresenta gli impieghi principali dell'elettro utensile. Qualora l'elettro utensile venisse utilizzato tuttavia per altri impieghi, con accessori e utensili da

50 | Italiano

innesto differenti oppure con manutenzione insufficiente, il livello di vibrazioni può differire. Questo può aumentare sensibilmente la sollecitazione da vibrazioni per l'intero periodo di tempo operativo.

Per una valutazione precisa della sollecitazione da vibrazioni bisognerebbe considerare anche i tempi in cui l'apparecchio è spento oppure è acceso ma non è utilizzato effettivamente. Questo può ridurre chiaramente la sollecitazione da vibrazioni per l'intero periodo operativo.

Adottare misure di sicurezza supplementari per la protezione dell'operatore dall'effetto delle vibrazioni come p. es.: manutenzione dell'elettrotensile e degli accessori, mani calde, organizzazione dello svolgimento del lavoro.

Dichiarazione di conformità 

Dichiariamo sotto la nostra piena responsabilità che il prodotto descritto nella sezione «Dati tecnici» è conforme a tutte le disposizioni pertinenti delle Direttive 2011/65/UE, fino al 19 aprile 2016: 2004/108/CE, dal 20 aprile 2016: 2014/30/UE, 2006/42/CE e alle relative modifiche, nonché alle seguenti Normative: EN 60745-1, EN 60745-2-4, EN 50581.

Fascicolo tecnico (2006/42/CE) presso:
Robert Bosch Power Tools GmbH, PT/ETM9,
70538 Stuttgart, GERMANY

Henk Becker Helmut Heinzelmann
Executive Vice President Head of Product Certification
Engineering PT/ETM9

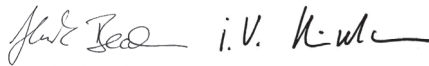









Robert Bosch Power Tools GmbH
70538 Stuttgart, GERMANY
Stuttgart, 01.01.2017

Montaggio

Cambio degli utensili





- ▶ **Prima di qualunque intervento sull'elettrotensile estrarre la spina di rete dalla presa.**
- ▶ **Durante il cambio degli utensili portare guanti di protezione.** Toccando l'accessorio esiste pericolo di lesioni.

Prestare attenzione agli utensili accessori previsti per l'elettrotensile.

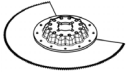

Utensile accessorio		PMF 250 CES
 STARLOCK		
 STARLOCK PLUS		
 STARLOCK MAX		

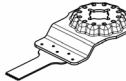
Selezione dell'utensile accessorio

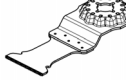
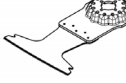
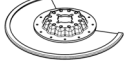
La tabella che segue illustra esempi per accessori. Ulteriori accessori sono indicati nell'ampio programma accessori Bosch.

Utensile accessorio	Materiale	Applicazione
 Lama a settori riportati bimetallica	Materiali legnosi, Materiali plastici, Metalli non ferrosi	Tagli troncati e tagli dal centro; anche per tagli vicino ai bordi, negli angoli e settori difficilmente accessibili; Esempio: accorciare zoccolini già montati oppure telai delle porte, tagli dal centro in caso di adattamento di rivestimenti del pavimento
 Piastra di levigatura per fogli abrasivi Serie Delta 93 mm	In funzione del foglio abrasivo	Levigatura di superfici piane sui bordi, negli angoli oppure settori difficilmente accessibili; a seconda del foglio abrasivo p. es. per la levigatura di legno, pittura, vernice, pietra Abrasivi in tessuto non tessuto per pulire e strutturare il legno, disossidare metalli e per asportare vernici, feltro di lucidatura per la prelucidatura
 Accessorio per la levigatura di profili	Legno, Tubi/Profili, Colore, Vernici, Materiali riempitivi, Metallo	Levigatura comoda ed efficiente di profili con diametro fino a 55 mm; Fogli abrasivi rossi per la levigatura di legno, tubazioni/profili, vernici, materiali riempitivi e metallo
 Lama bimetallica per tagli dal centro legno e metallo	Legno tenero, Materiali plastici teneri, Cartongesso, Profili sottili in alluminio e metalli non ferrosi, Lamiere sottili, Chiodi e viti non temprati	Tagli a troncare e tagli dal centro più piccoli; Esempio: esecuzione di aperture per prese, taglio di tubi di rame a filo con la superficie, tagli dal centro in pannelli di cartongesso Lavori di adattamento precisi nel legno; Esempio: esecuzione di aperture per serrature e guarnizioni di metallo
 Lama per tagli dal centro HCS legno	Materiali legnosi, Materiali plastici teneri	Tagli troncati e profondi tagli dal centro; anche per tagli vicino ai bordi, negli angoli e settori difficilmente accessibili; Esempio: taglio stretto dal centro in legno massivo per il montaggio di una griglia di ventilazione
 Lama bimetallica per tagli dal centro per legno duro	Legno duro, Pannelli rivestiti	Tagli dal centro in pannelli rivestiti o legno duro; Esempio: montaggio di finestre a soffitto
 Lama in metallo duro per tagli dal centro per metallo	Metallo, Materiali molto abrasivi, Fibra di vetro, Cartongesso, Pannelli in fibra rinforzati con cemento	Tagli dal centro in materiali molto abrasivi o metallo; Esempio: taglio di rivestimenti per cucine, taglio semplice di viti temprate, chiodi e acciaio inossidabile
 Lama bimetallica per tagli dal centro legno e metallo	Legno tenero, Legno duro, Pannelli impiallacciati, Pannelli con inserti in plastica, Chiodi e viti non temprati	Tagli dal centro in pannelli rivestiti o legno duro; Esempio: taglio di telai di porte, aperture per un ripiano
 Lama a settori riportati scanalata HM	Fughe in cemento, Piastrille da parete tenere, Materiali plastici rinforzati con fibra di vetro, Calcestruzzo poroso	Taglio e tranciatura in settore vicino al bordo, negli angoli o settori difficilmente accessibili; Esempio: rimuovere le fughe tra le piastrelle da parete per lavori di riparazione, tagliare cavità in piastrelle, pannelli di gesso o plastiche

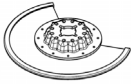
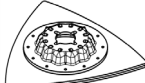
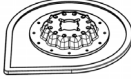
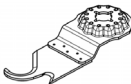
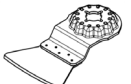
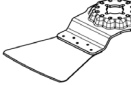
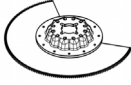
52 | Italiano

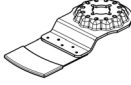
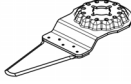
Utensile accessorio	Materiale	Applicazione
 Lama a settori riportati Riff diamantata	Fughe in cemento, Piastrelle da parete tenere, Resina epossidica, Materiali plastici rinforzati con fibra di vetro	Fresatura e taglio di precisione di piastrelle/materiale delle fughe, resine epossidiche e materiali plastici rinforzati con fibra di vetro; Esempio: esecuzione di piccole aperture in piastrelle da parete tenere e fresatura di aperture in materiale plastico rinforzato con fibra di vetro
 Piastra a delta scanalata HM	Malta, Residui di calcestruzzo, Legno, Materiali abrasivi	Raspatura e levigatura di superfici dure; Esempio: rimozione di malta o colla per piastrelle (ad es. per la sostituzione di piastrelle danneggiate), rimozione di residui di colla per moquette
 Lama Riff in metallo duro per rimozione della malta	Malta, Fughe, Resina epossidica, Materiali plastici rinforzati con fibra di vetro, Materiali abrasivi	Fresatura e taglio di materiale per fughe e piastrelle; raspatura e levigatura di superfici dure; Esempio: rimozione di colla per piastrelle e malta per fughe
 Lama universale HCS	Cartone catramato per coperture, Moquette, Prati artificiali, Cartone, Pavimenti in PVC	Taglio rapido e preciso di materiali teneri e materiali abrasivi flessibili; Esempio: taglio di moquette, cartone, pavimenti in PVC, cartone catramato, ecc.
 Raschietto, rigido	Moquette, Malta, Calcestruzzo, Colla per piastrelle	Raschiatura di superfici dure; Esempio: rimozione di malta, colla per piastrelle, residui di calcestruzzo e di colla per moquette
 Raschietto, flessibile	Colla per moquette, Residui di colore, Silicone	Raschiatura flessibile di materiali teneri; Esempio: rimozione di cordoni di silicone, residui di colore e di colla per moquette
 Lama ondulata a settori riportati bimetallica	Materiale isolante, Pannelli fonoassorbenti, Fondi per pavimenti, Pannelli isolanti anticalpestio, Cartone, Moquette, Gomma, Cuoio	Taglio preciso di materiali teneri; Esempio: taglio di pannelli fonoassorbenti, taglio a filo con la superficie di materiale isolante
 Barretta di levigatura Riff in metallo duro	Legno, Colore	Levigatura di legno o colore in punti di difficile accesso senza carta abrasiva; Esempio: rimozione del colore tra i listelli delle persiane, levigatura di pavimenti in legno negli angoli
 Lama Riff in metallo duro per tagli dal centro	Fibra di vetro, Malta, Legno	Tagli dal centro in materiali molto abrasivi; Esempio: esecuzione di aperture in piastrelle a mosaico sottili
 Tagliafughe universale HCS	Fughe di espansione, Stucco per finestre, Materiali isolanti (lana minerale)	Taglio di materiali teneri; Esempio: taglio di fughe di espansione in silicone o stucco per finestre

Montaggio/sostituzione dell'utensile accessorio (AutoClic) (vedi figure A e B)

Togliere, se necessario, un accessorio già montato.

Aprire la leva AutoClic **1** fino alla battuta. L'utensile accessorio viene rimosso.

Appoggiare l'utensile accessorio su una superficie in piano. Premere l'elettroautentente all'angolazione desiderata sull'utensile accessorio finché non scatta in posizione (vedi figura sulla pagina delle illustrazioni, la scritta sull'accessorio è leggibile dall'alto).

- **Controllare la sede fissa dell'utensile ad innesto.** Utensili ad innesto fissati in modo errato oppure non sicuro possono allentarsi durante il funzionamento e diventare pericolosi.

Montaggio e regolazione della guida di profondità

La guida di profondità **10** si può utilizzare per lavorare con lame a settori riportati.

Togliere, se necessario, un accessorio già montato.

Spingere la guida di profondità **10** fino all'arresto e, con il lato con la scritta rivolto verso l'alto passando sopra il mandrino portautensile **6**, sulla testata ingranaggi dell'elettroautentente.

La guida di profondità è prevista per le seguenti profondità di taglio:

- Con lame a settori riportati ACZ 85 .. con diametro 85 mm: Profondità di taglio 8 mm, 10 mm, 12 mm e 14 mm (indicazione sulla guida di profondità a caratteri grandi e senza parentesi).
- Con lame a settori riportati ACZ 100 .. con diametro 100 mm: Profondità di taglio 14 mm, 16 mm, 18 mm e 20 mm (indicazione sulla guida di profondità a caratteri piccoli e in parentesi).

Utilizzare la lama a segmenti adatta per la profondità di taglio desiderata. Spingere la guida di profondità **10** dal portautensile **6** in direzione dell'utensile, fino a quando è possibile ruotarla liberamente. Ruotare la guida di profondità **10** in modo tale che la profondità di taglio desiderata sia al di sopra della sezione della lama con la quale si effettua il taglio. Spingere nuovamente la guida di profondità **10** fino a battuta sulla testata ingranaggi dell'elettroautentente.

Rimuovere la guida di profondità **10** per tutte le altre profondità di taglio e per il lavoro con altri accessori. Per effettuare questa operazione rimuovere l'accessorio e togliere la guida di profondità della testata ingranaggi.

Montaggio dell'impugnatura supplementare (accessorio opzionale)

L'impugnatura supplementare antivibrazioni consente di lavorare in modo confortevole e sicuro.

A seconda della posizione di lavoro che si preferisce, avvitare l'impugnatura supplementare a destra oppure a sinistra della testata ingranaggi.

Applicazione/sostituzione del foglio abrasivo sul platorello abrasivo

Il platorello abrasivo **8** è dotato di un fissaggio a strappo in modo che i fogli abrasivi con fissaggio a strappo possano essere applicati in modo veloce e semplice.

Dare colpi sul fissaggio a strappo del platorello abrasivo **8** prima di applicarvi il foglio abrasivo **9** in modo da permettere un'ottimale adesione.

Mettere a livello il foglio abrasivo **9** su di un lato della piastra di levigatura **8**, successivamente applicare il foglio abrasivo sulla piastra di levigatura e premere bene saldamente.

Per poter garantire un'ottimale aspirazione della polvere, accertarsi che i fori nel foglio abrasivo combacino con quelli sul platorello abrasivo.

Per rimuovere il foglio abrasivo **9** afferrarne una punta e staccarla dal platorello abrasivo **8**.

È possibile utilizzare tutti i fogli abrasivi, velli lucidatori e velli detergenti della Serie Delta 93 mm del programma accessori Bosch.

Accessori di levigatura come velli abrasivi/feltri di lucidatura vengono fissati sulla piastra di levigatura procedendo allo stesso modo.

54 | Italiano

Scelta del foglio abrasivo

A seconda del materiale in lavorazione ed in funzione del livello di levigatura della superficie che si vuole raggiungere, si hanno a disposizione fogli abrasivi di diversa qualità:

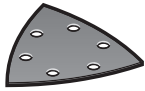
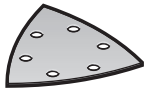
Foglio abrasivo	Materiale	Applicazione	Grana	
 Qualità rossa	<ul style="list-style-type: none"> - Tutti i materiali di legno (p. es. legno duro, legno dolce, pannelli di massonite, pannelli da costruzione) - Materiali metallici 	Per una prelevigatura p. es. di travi e tavole ruvide e non piallate	grossa	40 60
		Per levigatura in piano e per correggere piccole superfici non perfettamente piane	media	80 100 120
		Per la levigatura finale e la microlevigatura del legno	fine	180 240 320 400
 Qualità bianca	<ul style="list-style-type: none"> - Colore - Vernice - Stucco - Fondo 	Per rimozione di vernice	grossa	40 60
		Per la levigatura di colore preverniciato (p. es. rimozione di righe del pennello, gocce di colore e gocce di vernice seccate)	media	80 100 120
		Per la levigatura finale di materiali di fondo prima della verniciatura	fine	180 240 320

Aspirazione polvere/aspirazione trucioli

► Polveri e materiali come vernici contenenti piombo, alcuni tipi di legname, minerali e metalli possono essere dannosi per la salute. Il contatto oppure l'inalazione delle polveri possono causare reazioni allergiche e/o malattie delle vie respiratorie dell'operatore oppure delle persone che si trovano nelle vicinanze.

Determinate polveri come polvere da legname di faggio o di quercia sono considerate cancerogene, in modo particolare insieme ad additivi per il trattamento del legname (cromato, protezione per legno). Materiale contenente amianto deve essere lavorato esclusivamente da personale specializzato.

- Utilizzare possibilmente un'aspirazione polvere adatta per il materiale.
- Provvedere per una buona aerazione del posto di lavoro.
- Si consiglia di portare una mascherina protettiva con classe di filtraggio P2.

Osservare le norme in vigore nel Vostro paese per i materiali da lavorare.

► **Evitare accumuli di polvere sul posto di lavoro.** Le polveri si possono incendiare facilmente.

Collegamento dell'aspirazione polvere (vedi figura C)

Il dispositivo di aspirazione polvere **15** è destinato esclusivamente per lavori con la piastra di levigatura **8**, in combinazione con altri accessori lo stesso non è di alcuna utilità.

Per la levigatura collegare sempre un'aspirazione della polvere.

Per il montaggio del dispositivo di aspirazione polvere **15** (accessorio) rimuovere l'accessorio e la guida di profondità **10**.

Spingere il dispositivo di aspirazione della polvere **15** fino a battuta oltre l'attacco utensile **6** sul collarino di fissaggio dell'elettrotroutensile. Ruotare il dispositivo di aspirazione della polvere nella posizione desiderata (non direttamente sotto

l'elettrotroutensile). Chiudere la leva di bloccaggio **16** premendola, per fissare il dispositivo di aspirazione della polvere.

Inserire la bussola portautensile del tubo di aspirazione **13** sull'innesto per aspirazione **14**. Collegare il tubo di aspirazione **13** ad un aspiratore (accessorio).

Una vista generale relativa all'attacco ad aspirapolveri differenti è riportata sulla pagina con la rappresentazione grafica. L'aspirapolvere deve essere adatto per il materiale da lavorare. Utilizzare un aspiratore speciale per l'aspirazione di polveri particolarmente nocive per la salute, cancerogene oppure polveri asciutte.

Uso**Messa in funzione**

► **Osservare la tensione di rete!** La tensione riportata sulla targhetta di identificazione dell'elettrotroutensile deve corrispondere alla tensione della rete elettrica di alimentazione.

Accendere/spengere

Per **accendere** l'elettrotroutensile, spingere l'interruttore di avvio/arresto **2** in avanti in modo che sull'interruttore si veda «**1**».

L'avviamento dolce elettronico limita il momento di coppia durante la fase della messa in esercizio aumentando la durata del motore.

In caso di funzionamento a vuoto e carico, la funzione Costant Electronic mantiene il numero di oscillazioni costante e garantisce una prestazione operativa uniforme.

Per **spengere** l'elettrotroutensile, spingere l'interruttore di avvio/arresto **2** all'indietro in modo che sull'interruttore si veda «**0**».

Per risparmiare energia accendere l'elettrotroutensile solo se lo stesso viene utilizzato.

Preselezione della frequenza di oscillazione

Tramite la rotellina per la preselezione del numero di oscillazioni **3** è possibile preselezionare la frequenza di oscillazione richiesta anche in fase di funzionamento.

Il numero di oscillazioni necessario dipende dal tipo di materiale in lavorazione e dalle specifiche condizioni operative e può essere dunque determinato a seconda del caso eseguendo delle prove pratiche.

In caso di lavori di taglio, tranciatura e levigatura di materiali duri come ad es. legno o metallo si consiglia l'impiego dei livelli di numero di oscillazioni «6», in caso di materiali morbidi come ad es. plastica il livello di numero di oscillazioni «4».

Indicazioni operative

- ▶ **Prima di posare l'elettrotensile, attendere sempre fino a quando si sarà fermato completamente.**
- ▶ **Prima di qualunque intervento sull'elettrotensile estrarre la spina di rete dalla presa.**

Nota bene: Tenendo chiuse durante il lavoro le prese di ventilazione **4** dell'elettrotensile, viene ridotta la durata dell'elettrotensile stesso.

Durante il lavoro con utensili HCS prestare attenzione affinché il rivestimento dell'utensile non venga danneggiato.

Principio operativo

Tramite l'azionamento oscillante, l'elettrotensile oscilla fino a 20 000 volte al minuto per 2,8°. Questo consente lavori precisi in uno spazio ristretto.



Lavorare con una pressione scarsa ed uniforme altrimenti peggiora la prestazione operativa e l'accessorio può bloccarsi.



Durante il lavoro muovere avanti ed indietro l'elettrotensile affinché l'accessorio non si riscaldi troppo e non si blocchi.

Tagli

- ▶ **Utilizzare esclusivamente lame integre ed in perfette condizioni.** Lame deformate oppure non affilate possono rompersi, influenzare negativamente il taglio oppure causare un contraccolpo.
- ▶ **In caso di lavori di taglio di materiali leggeri da costruzione, rispettare le vigenti norme legislative e le raccomandazioni della casa costruttrice del materiale.**
- ▶ **Seguendo il procedimento di taglio dal centro possono essere lavorati solo materiali teneri con legno, lastre di cartongesso o simili!**

Prima di tagliare con lame HCS nel legno, pannelli di masonite, materiali da costruzione ecc. controllare gli stessi in merito a corpi estranei come chiodi, viti o altro. Eventualmente rimuovere i corpi estranei oppure utilizzare lame bimetalliche.

Tranciatura

Nota bene: Durante la tranciatura di piastrelle da parete tenere presente che gli utensili, in caso di uso di lunga durata, sono sottoposti ad una usura elevata.

Levigatura

La capacità di asportazione e la micrografia vengono determinate essenzialmente dalla scelta del foglio abrasivo, dal livello di numero di oscillazioni preselezionato e dalla pressione di contatto.

Soltanto fogli abrasivi in perfetto stato possono garantire buone prestazioni abrasive e non sottopongono l'elettrotensile a sforzi eccessivi.

Per aumentare la durata dei fogli abrasivi avere sempre cura di esercitare una pressione uniforme.

Un eccessivo aumento della pressione esercitata non comporta una più alta prestazione abrasiva ma provoca una maggiore usura dell'elettrotensile e del foglio abrasivo.

Per poter levigare con precisione angoli, spigoli e punti difficilmente accessibili è possibile anche lavorare soltanto con la punta oppure con uno spigolo della piastra di levigatura.

In caso di levigatura di precisione, il foglio abrasivo può riscaldarsi notevolmente. Ridurre il numero di oscillazioni e la pressione di contatto e lasciare raffreddare regolarmente il foglio abrasivo.

Una volta utilizzato un foglio abrasivo per la lavorazione del metallo non utilizzarlo più per altri materiali.

Utilizzare esclusivamente accessori di levigatura originali Bosch.

Per la levigatura collegare sempre un'aspirazione della polvere.

Raschiatura

Per la raschiatura selezionare un alto livello di numero di oscillazioni.

Lavorare su un fondo morbido (p. es. legno) con un angolo piatto e con scarsa pressione di contatto. Altrimenti la spatola può tagliare nel fondo.

Manutenzione ed assistenza

Manutenzione e pulizia

- ▶ **Prima di qualunque intervento sull'elettrotensile estrarre la spina di rete dalla presa.**
- ▶ **Per poter garantire buone e sicure operazioni di lavoro, tenere sempre puliti l'elettrotensile e le prese di ventilazione.**

Pulire regolarmente con una spazzola metallica gli accessori scanalati (accessori).

Qualora si rendesse necessaria una sostituzione del cavo di collegamento, la stessa deve essere effettuata dalla Bosch oppure da un centro di assistenza clienti autorizzato per elettrotensili Bosch per evitare pericoli per la sicurezza.

Assistenza clienti e consulenza impieghi

Il servizio di assistenza risponde alle Vostre domande relative alla riparazione ed alla manutenzione del Vostro prodotto nonché concernenti le parti di ricambio. Disegni in vista esplosa ed informazioni relative alle parti di ricambio sono consultabili anche sul sito:

www.bosch-pt.com

56 | Nederlands

Il team Bosch che si occupa della consulenza impieghi vi aiuterà in caso di domande relative ai nostri prodotti ed ai loro accessori.

In caso di richieste o di ordinazione di pezzi di ricambio, comunicare sempre il codice prodotto a 10 cifre riportato sulla targhetta di fabbricazione del prodotto.

Italia

Officina Elettroutensili
Robert Bosch S.p.A.
Corso Europa 2/A
20020 LAINATE (MI)
Tel.: (02) 3696 2663
Fax: (02) 3696 2662
Fax: (02) 3696 8677
E-Mail: officina.elettroutensili@it.bosch.com

Svizzera

Sul sito www.bosch-pt.com/ch/it è possibile ordinare direttamente on-line i ricambi.
Tel.: (044) 8471513
Fax: (044) 8471553
E-Mail: Aftersales.Service@de.bosch.com

Smaltimento

Avviare ad un riciclaggio rispettoso dell'ambiente gli imballaggi, gli elettroutensili e gli accessori dismessi.

Non gettare elettroutensili dismessi tra i rifiuti domestici!

Solo per i Paesi della CE:

Conformemente alla direttiva europea 2012/19/UE sui rifiuti di apparecchiature elettriche ed elettroniche ed all'attuazione del recepimento nel diritto nazionale, gli elettroutensili diventati inservibili devono essere raccolti separatamente ed essere inviati ad una riutilizzazione ecologica.

Con ogni riserva di modifiche tecniche.

Nederlands

Veiligheidsvoorschriften

Algemene veiligheidswaarschuwingen voor elektrische gereedschappen

⚠ WAARSCHUWING Lees alle veiligheidswaarschuwingen en alle voorschriften. Als de waarschuwingen en voorschriften niet worden opgevolgd, kan dit een elektrische schok, brand of ernstig letsel tot gevolg hebben.

Bewaar alle waarschuwingen en voorschriften voor toekomstig gebruik.

Het in de waarschuwingen gebruikte begrip „elektrisch gereedschap” heeft betrekking op elektrische gereedschappen voor

gebruik op het stroomnet (met netsnoer) en op elektrische gereedschappen voor gebruik met een accu (zonder netsnoer).

Veiligheid van de werkomgeving

- ▶ **Houd uw werkomgeving schoon en goed verlicht.** Een rommelige of onverlichte werkomgeving kan tot ongevallen leiden.
- ▶ **Werk met het elektrische gereedschap niet in een omgeving met explosiegevaar waarin zich brandbare vloeistoffen, brandbare gassen of brandbaar stof bevinden.** Elektrische gereedschappen veroorzaken vonken die het stof of de dampen tot ontsteking kunnen brengen.
- ▶ **Houd kinderen en andere personen tijdens het gebruik van het elektrische gereedschap uit de buurt.** Wanneer u wordt afgeleid, kunt u de controle over het gereedschap verliezen.

Elektrische veiligheid

- ▶ **De aansluitstekker van het elektrische gereedschap moet in het stopcontact passen. De stekker mag in geen geval worden veranderd. Gebruik geen adapterstekkers in combinatie met geaarde elektrische gereedschappen.** Onveranderde stekkers en passende stopcontacten beperken het risico van een elektrische schok.
- ▶ **Voorkom aanraking van het lichaam met geaarde oppervlakken, bijvoorbeeld van buizen, verwarmingen, fornuizen en koelkasten.** Er bestaat een verhoogd risico door een elektrische schok wanneer uw lichaam geaard is.
- ▶ **Houd het gereedschap uit de buurt van regen en vocht.** Het binnendringen van water in het elektrische gereedschap vergroot het risico van een elektrische schok.
- ▶ **Gebruik de kabel niet voor een verkeerd doel, om het elektrische gereedschap te dragen of op te hangen of om de stekker uit het stopcontact te trekken. Houd de kabel uit de buurt van hitte, olie, scherpe randen en bewegende gereedschapsdelen.** Beschadigde of in de war geraakte kabels vergroten het risico van een elektrische schok.
- ▶ **Wanneer u buitenshuis met elektrisch gereedschap werkt, dient u alleen verlengkabels te gebruiken die voor gebruik buitenshuis zijn goedgekeurd.** Het gebruik van een voor gebruik buitenshuis geschikte verlengkabel beperkt het risico van een elektrische schok.
- ▶ **Als het gebruik van het elektrische gereedschap in een vochtige omgeving onvermijdelijk is, dient u een aardlekschakelaar te gebruiken.** Het gebruik van een aardlekschakelaar vermindert het risico van een elektrische schok.

Veiligheid van personen

- ▶ **Wees alert, let goed op wat u doet en ga met verstand te werk bij het gebruik van het elektrische gereedschap. Gebruik geen elektrisch gereedschap wanneer u moe bent of onder invloed staat van drugs, alcohol of medicijnen.** Een moment van onoplettendheid bij het gebruik van het elektrische gereedschap kan tot ernstige verwondingen leiden.
- ▶ **Draag persoonlijke beschermende uitrusting. Draag altijd een veiligheidsbril.** Het dragen van persoonlijke beschermende uitrusting zoals een stofmasker, slipvaste werkschoenen, een veiligheidshelm of gehoorbescherming,

afhankelijk van de aard en het gebruik van het elektrische gereedschap, vermindert het risico van verwondingen.

- ▶ **Voorkom per ongeluk inschakelen. Controleer dat het elektrische gereedschap uitgeschakeld is voordat u de stekker in het stopcontact steekt of de accu aansluit en voordat u het gereedschap oppakt of draagt.** Wanneer u bij het dragen van het elektrische gereedschap uw vinger aan de schakelaar hebt of wanneer u het gereedschap ingeschakeld op de stroomvoorziening aansluit, kan dit tot ongevallen leiden.
- ▶ **Verwijder instelgereedschappen of schroefslutels voordat u het elektrische gereedschap inschakelt.** Een instelgereedschap of sleutel in een draaiend deel van het gereedschap kan tot verwondingen leiden.
- ▶ **Voorkom een onevenwichtige lichaamshouding. Zorg ervoor dat u stevig staat en steeds in evenwicht blijft.** Daardoor kunt u het elektrische gereedschap in onverwachte situaties beter onder controle houden.
- ▶ **Draag geschikte kleding. Draag geen loshangende kleding of sieraden. Houd haren, kleding en handschoenen uit de buurt van bewegende delen.** Loshangende kleding, lange haren en sieraden kunnen door bewegende delen worden meegenomen.
- ▶ **Wanneer stofzuigings- of stofopvangvoorzieningen kunnen worden gemonteerd, dient u zich ervan te verzekeren dat deze zijn aangesloten en juist worden gebruikt.** Het gebruik van een stofzuiging beperkt het gevaar door stof.

Zorgvuldige omgang met en zorgvuldig gebruik van elektrische gereedschappen

- ▶ **Overbelast het gereedschap niet. Gebruik voor uw werkzaamheden het daarvoor bestemde elektrische gereedschap.** Met het passende elektrische gereedschap werkt u beter en veiliger binnen het aangegeven capaciteitsbereik.
- ▶ **Gebruik geen elektrisch gereedschap waarvan de schakelaar defect is.** Elektrisch gereedschap dat niet meer kan worden in- of uitgeschakeld, is gevaarlijk en moet worden gerepareerd.
- ▶ **Trek de stekker uit het stopcontact of neem de accu uit het elektrische gereedschap voordat u het gereedschap instelt, toebehoren wisselt of het gereedschap weglegt.** Deze voorzorgsmaatregel voorkomt onbedoeld starten van het elektrische gereedschap.
- ▶ **Bewaar niet-gebruikte elektrische gereedschappen buiten bereik van kinderen. Laat het gereedschap niet gebruiken door personen die er niet mee vertrouwd zijn en deze aanwijzingen niet hebben gelezen.** Elektrische gereedschappen zijn gevaarlijk wanneer deze door onervaren personen worden gebruikt.
- ▶ **Verzorg het elektrische gereedschap zorgvuldig. Controleer of bewegende delen van het gereedschap correct functioneren en niet vastklemmen en of onderdelen zodanig gebroken of beschadigd zijn dat de werking van het elektrische gereedschap nadelig wordt beïnvloed. Laat deze beschadigde onderdelen voor het gebruik repareren.** Veel ongevallen hebben

hun oorzaak in slecht onderhouden elektrische gereedschappen.

- ▶ **Houd snijdende inzetgereedschappen scherp en schoon.** Zorgvuldig onderhouden snijdende inzetgereedschappen met scherpe snijkanten klemmen minder snel vast en zijn gemakkelijker te geleiden.
- ▶ **Gebruik elektrisch gereedschap, toebehoren, inzetgereedschappen en dergelijke volgens deze aanwijzingen. Let daarbij op de arbeidsomstandigheden en de uit te voeren werkzaamheden.** Het gebruik van elektrische gereedschappen voor andere dan de voorziene toepassingen kan tot gevaarlijke situaties leiden.

Service

- ▶ **Laat het elektrische gereedschap alleen repareren door gekwalificeerd en vakkundig personeel en alleen met originele vervangingsonderdelen.** Daarmee wordt gewaarborgd dat de veiligheid van het gereedschap in stand blijft.

Veiligheidsvoorschriften voor multifunctionele gereedschappen

- ▶ **Houd het gereedschap aan de geïsoleerde greepvlakken vast als u werkzaamheden uitvoert waarbij het inzetgereedschap verborgen stroomleidingen of de eigen stroomkabel kan raken.** Contact met een onder spanning staande leiding kan ook metalen delen van het gereedschap onder spanning zetten en tot een elektrische schok leiden.
- ▶ **Gebruik het elektrische gereedschap alleen voor droog schuren.** Het binnendringen van water in het elektrische gereedschap vergroot het risico van een elektrische schok.
- ▶ **Let op, brandgevaar! Voorkom oververhitting van het te schuren materiaal en de schuurmachine. Maak voor onderbrekingen van de werkzaamheden altijd de stofzak leeg.** Schuurstof in stofzak, microfilter, papieren stofzak (filterzak of filter van de stofzuiger) kan zelf ontbranden onder ongunstige omstandigheden, bijvoorbeeld wegvliegende vonken bij het schuren van metalen. Bijzonder gevaar bestaat als het schuurstof vermengd is met resten lak, polyurethaan of andere chemische stoffen en het schuurmateriaal na langdurige werkzaamheden heet is.
- ▶ **Houd uw handen uit de buurt van de plaats waar wordt gezaagd. Grijp niet onder het werkstuk.** Bij aanraking van het zaagblad bestaat verwondingsgevaar.
- ▶ **Gebruik een geschikt detectieapparaat om verborgen stroom-, gas- of waterleidingen op te sporen of raadpleeg het plaatselijke energie- of waterleidingbedrijf.** Contact met elektrische leidingen kan tot brand of een elektrische schok leiden. Beschadiging van een gasleiding kan tot een explosie leiden. Breuk van een waterleiding veroorzaakt materiële schade en kan een elektrische schok veroorzaken.
- ▶ **Houd het elektrische gereedschap tijdens de werkzaamheden stevig met beide handen vast en zorg ervoor dat u stevig staat.** Het elektrische gereedschap wordt met twee handen veiliger geleid.

58 | Nederlands

- ▶ **Zet het werkstuk vast.** Een met spanvoorzieningen of een bankschroef vastgehouden werkstuk wordt beter vastgehouden dan u met uw hand kunt doen.
- ▶ **Draag werkhandschoenen bij het wisselen van de inzetgereedschappen.** Inzetgereedschappen worden warm bij langdurig gebruik.
- ▶ **Krab geen natgemaakte materialen (zoals behang) af en krab niet op een vochtige ondergrond.** Het binnendringen van water in het elektrische gereedschap vergroot de kans op een elektrische schok.
- ▶ **Behandel het te bewerken oppervlak niet met oplosmiddelhoudende vloeistoffen.** Door de verwarming van de materialen bij het afkrabben kunnen giftige dampen ontstaan.
- ▶ **Wees bij de omgang met krabbers en messen bijzonder voorzichtig.** De inzetgereedschappen zijn zeer scherp. Er bestaat verwondingsgevaar.

*** Niet elk afgebeeld en beschreven toebehoren wordt standaard meegeleverd. Het volledige toebehoren vindt u in ons toebehorenprogramma.**

Technische gegevens

Multifunctioneel gereedschap	PMF 250 CES	
Productnummer	3 603 A02 1..	
Vooraf instelbaar aantal schuurbewegingen		●
Constant-electronic		●
Zacht aanlopen		●
Gereedschapopname AutoClic		●
Opgenomen vermogen	W	250
Afgegeven vermogen	W	130
Onbelast toerental n_0	min^{-1}	15 000 – 20 000
Oscillatiehoek links/rechts	$^\circ$	1,4
Gewicht volgens EPTA-Procedure 01:2014	kg	1,2
Isolatieklasse		□ / II

De gegevens gelden voor nominale spanningen [U] 230 V. Bij afwijken van de spanningen en bij per land verschillende uitvoeringen kunnen deze gegevens afwijken.

Product- en vermogensbeschrijving



Lees alle veiligheidswaarschuwingen en alle voorschriften. Als de waarschuwingen en voorschriften niet worden opgevolgd, kan dit een elektrische schok, brand of ernstig letsel tot gevolg hebben.

Gebruik volgens bestemming

Het elektrische gereedschap is bestemd voor het zagen en doorslijpen van houtmaterialen, kunststof, gips, non-ferrometalen en bevestigingselementen (zoals nagels en klemmen). Het is eveneens geschikt voor het bewerken van zachte wandtegels en voor het droog schuren en afkrabben van kleine oppervlakken. Het is bij uitstek geschikt voor werkzaamheden langs opstaande en aansluitende randen.

Afgebeelde componenten

De componenten zijn genummerd zoals op de afbeelding van het elektrische gereedschap op de pagina met afbeeldingen.

- 1 AutoClic-hendel voor gereedschapontgrendeling
- 2 Aan/uit-schakelaar
- 3 Stelwiel vooraf instelbaar aantal schuurbewegingen
- 4 Ventilatieopeningen
- 5 Aansluiting voor extra handgreep
- 6 Gereedschapopname
- 7 Zaagblad voor invallend zagen*
- 8 Schuurplateau*
- 9 Schuurblad*
- 10 Diepteaanslag*
- 11 Segmentzaagblad*
- 12 Handgreep (geïsoleerd greepvlak)
- 13 Afzuigslang*
- 14 Afzuigaansluiting
- 15 Stofafzuiging*
- 16 Spanhendel van de stofafzuiging

Informatie over geluid en trillingen

Geluidsemissiewaarden vastgesteld volgens EN 60745-2-4. Het A-gewogen geluidsniveau van het gereedschap bedraagt kenmerkend: geluidsdruk niveau 84 dB(A); geluidsvermogen niveau 95 dB(A). Onzekerheid K = 3 dB.

Draag een gehoorbescherming.

Werkzaamheden zonder extra handgreep

Totale trillingswaarden a_h (vectorsom van drie richtingen) en onzekerheid K bepaald overeenkomstig EN 60745-2-4:
 Schuren: $a_h = 10 \text{ m/s}^2$, $K = 1,5 \text{ m/s}^2$
 Zagen met slijpen: $a_h = 13 \text{ m/s}^2$, $K = 2 \text{ m/s}^2$
 Zagen met segmentzaagblad: $a_h = 14 \text{ m/s}^2$, $K = 3 \text{ m/s}^2$
 Krabben: $a_h = 12 \text{ m/s}^2$, $K = 1,5 \text{ m/s}^2$.

Werkzaamheden met extra handgreep

Totale trillingswaarden a_h (vectorsom van drie richtingen) en onzekerheid K bepaald overeenkomstig EN 60745-2-4:
 Schuren: $a_h = 9 \text{ m/s}^2$, $K = 1,5 \text{ m/s}^2$
 Zagen met invalzaagblad: $a_h = 17 \text{ m/s}^2$, $K = 2 \text{ m/s}^2$
 Zagen met segmentzaagblad: $a_h = 18,5 \text{ m/s}^2$, $K = 3 \text{ m/s}^2$
 Krabben: $a_h = 16 \text{ m/s}^2$, $K = 1,5 \text{ m/s}^2$.

Het in deze gebruiksaanwijzing vermelde trillingsniveau is gemeten met een volgens EN 60745 genormeerde meetmethode en kan worden gebruikt om elektrische gereedschappen met elkaar te vergelijken. Het is ook geschikt voor een voorlopige inschatting van de trillingsbelasting. Het aangegeven trillingsniveau representeert de voornaamste toepassingen van het elektrische gereedschap. Als echter het elektrische gereedschap wordt gebruikt voor andere toepassingen, met verschillende accessoires, met afwijkende inzetgereedschappen of onvoldoende onderhoud, kan het trillingsniveau afwijken. Dit kan de trillingsbelasting gedurende de gehele arbeidsperiode duidelijk verhogen.

Voor een nauwkeurige schatting van de trillingsbelasting moet ook rekening worden gehouden met de tijd waarin het gereedschap uitgeschakeld is, of waarin het gereedschap wel loopt, maar niet werkelijk wordt gebruikt. Dit kan de trillingsbelasting gedurende de gehele arbeidsperiode duidelijk verminderen.

Leg aanvullende veiligheidsmaatregelen ter bescherming van de bediener tegen het effect van trillingen vast, zoals: Onderhoud van elektrische gereedschappen en inzetgereedschappen, warm houden van de handen, organisatie van het arbeidsproces.

Conformiteitsverklaring **CE**

We verklaren op onze verantwoordelijkheid dat het onder „Technische gegevens” beschreven product aan alle desbetreffende bepalingen van de richtlijnen 2011/65/EU, tot 19 april 2016: 2004/108/EG, vanaf 20 april 2016: 2014/30/EU, 2006/42/EG inclusief van de wijzigingen ervan voldoet en met de volgende normen overeenstemt EN 60745-1, EN 60745-2-4, EN 50581.

Technisch dossier (2006/42/EG) bij:
Robert Bosch Power Tools GmbH, PT/ETM9,
70538 Stuttgart, GERMANY

Henk Becker Helmut Heinzelmann
Executive Vice President Head of Product Certification
Engineering PT/ETM9

Henk Becker i.v. K. W. C.



Robert Bosch Power Tools GmbH
70538 Stuttgart, GERMANY
Stuttgart, 01.01.2017

Montage

Inzetgereedschap wisselen

- ▶ **Trek altijd voor werkzaamheden aan het elektrische gereedschap de stekker uit het stopcontact.**
- ▶ **Draag werkhandschoenen bij het wisselen van inzetgereedschap.** Bij het aanraken van de inzetgereedschappen bestaat verwondingsgevaar.

Neem goed nota van de voor uw machine bestemde gereedschappen.

Inzetgereedschap		PMF 250 CES
STARLOCK		✓
STARLOCK PLUS		✗
STARLOCK MAX		✗



Inzetgereedschap kiezen

De volgende tabel geeft voorbeelden voor inzetgereedschappen. Meer inzetgereedschappen vindt u in het omvangrijke Bosch-toebehorenprogramma.

Inzetgereedschap	Materiaal	Gebruik
 Bimetaalsegment-zaagblad	houtmaterialen, kunststof, non-ferrometalen	Afkorten en invallend zagen; ook voor zaagwerkzaamheden tot aan opstaande randen, in hoeken en op moeilijk bereikbare plaatsen; Voorbeeld: reeds geïnstalleerde vloerplinten of deurkozijnen inkorten, invallend zagen bij het aanpassen van vloerpanelen
 Schuurplateau voor schuurbladen serie Delta 93 mm	Afhankelijk van schuurblad	Schuren van oppervlakken aan randen, in hoeken of op moeilijk bereikbare plaatsen; afhankelijk van schuurblad bijv. schuren van hout, verf, lak of steen Vliezen voor het reinigen en structureren van hout, ontroesten van metaal en voor het opschuren van lak, polijstviilt voor het voorpolijsten
 Profielshuurhulpstuk	hout, Buizen/Profielen, verf, lak, vulmateriaal, Metaal	Comfortabel en efficiënt schuren van profielen tot een diameter van 55 mm; Rode schuurbladen voor het schuren van hout, buizen/profielen, lak, vulmateriaal en metaal

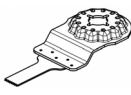
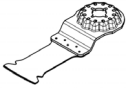
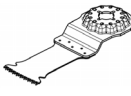
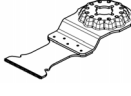
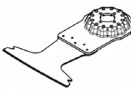
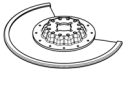
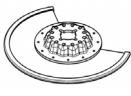
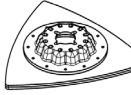
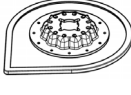
60 | Nederlands

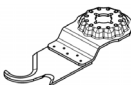
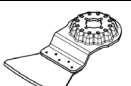
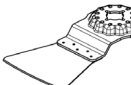
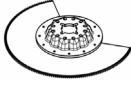
Inzetgereedschap	Materiaal	Gebruik
 Bimetaalzaagbladen voor invallend zagen in hout en metaal	zacht hout, zachte kunststoffen, gipskarton, dunwandige profielen van aluminium en non-ferrometaal, dun staal, niet-geharde spijkers en schroeven	Kleinere doorslijp- en invallende zaagwerkzaamheden; Voorbeeld: uitsparing voor stopcontacten zagen, koperen buis vlak met de muur doorslijpen, invallend zagen in gipskartonplaten Filigrane aanpaswerkzaamheden in hout; Voorbeeld: uitsparingen voor sloten en beslag bijzagen
 HCS-zaagblad voor invallend zagen in hout	houtmaterialen, zachte kunststoffen	Afkorten en diep invallend zagen; ook voor zaagwerkzaamheden tot aan opstaande randen, in hoeken en op moeilijk bereikbare plaatsen; Voorbeeld: invallend zagen met smalle zaaglijn in massief hout voor de inbouw van een ventilatierooster
 Bimetalen inval-zaagblad hardhout	hardhout, gelamineerde platen	Invallend zagen in gelamineerde platen of hardhout; Voorbeeld: inbouw van dakramen
 Hardmetalen inval-zaagblad metaal	Metaal, sterk abrasieve materialen, fiberglas, gipskarton, cementgebonden vezelplaten	Invallend zagen in sterk abrasieve materialen of metaal; Voorbeeld: keukenfrontafdekkingen zagen, eenvoudig snijden door geharde schroeven, spijkers en roestvrij staal
 Bimetaalzaagbladen voor invallend zagen in hout en metaal	zacht hout, hardhout, gefineerde platen, met kunststof beklede platen, niet-geharde spijkers en schroeven	Invallend zagen in gelamineerde platen of hardhout; Voorbeeld: deurkozijnen inkorten, uitsparingen voor een plank
 HM-riff-segment-zaagblad	cementvoegen, zachte wandtegels, met glasvezel versterkte kunststoffen, cellenbeton	Zagen en afkorten tot aan opstaande randen, in hoeken en op moeilijk bereikbare plaatsen; Voorbeeld: voegen tussen wandtegels voor renovatiewerkzaamheden verwijderen, uitsparingen in tegels, gipsplaten of kunststoffen maken
 Diamant-Riff-segmentzaagblad	cementvoegen, zachte wandtegels, epoxyhars, met glasvezel versterkte kunststoffen	Precies uitfrezen en doorslijpen van tegel-/voegenmateriaal, epoxyharsen en met glasvezel versterkte kunststoffen; Voorbeeld: kleinere uitsnijdingen maken in zachte wandtegels en uitsparingen in met glasvezel versterkte kunststof frezen
 HM-riff-deltaplaat	specie, betonresten, hout, abrasieve materialen	Vijlen en schuren op harde ondergrond; Voorbeeld: specie of tegellijm verwijderen (bijv. bij het vervangen van beschadigde tegels), verwijderen van tapijtlijmresten
 HM-Riff-tegelspecie- en tegellijmverwijderaar	specie, voegen, epoxyhars, met glasvezel versterkte kunststoffen, abrasieve materialen	Uitfrezen en doorslijpen van voegen- en tegelmateriaal evenals vijlen en schuren op harde ondergrond; Voorbeeld: tegellijm en voegspecie verwijderen

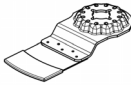
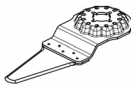
Inzetgereedschap	Materiaal	Gebruik
 HCS multimes	dakvilt, tapijt, kunstgras, karton, PVC-vloerbedekking	Snel en precies snijden van zacht materiaal en flexibele abrasieve materialen; Voorbeeld: snijden van tapijt, karton, PVC-vloerbedekking, dakvilt enz.
 Krabber, stijf	tapijt, specie, beton, tegellijm	Krabben op harde ondergrond; Voorbeeld: verwijderen van specie, tegellijm, beton- en tapijtljmresten
 Krabber, flexibel	tapijtljm, verfresten, silicone	Flexibel krabben op zachte ondergrond; Voorbeeld: verwijderen van siliconenvoegen, tapijtljm- en verfresten
 Bimetaal-segmentzaagbladen	isolatiemateriaal, isolatieplaten, vloerplaten, geluidsisolatieplaten, karton, tapijt, rubber, leer	Precies snijden van zachte materialen; Voorbeeld: op maat snijden van isolatieplaten, vlak afzagen van uitstekend isolatiemateriaal
 HM-Riff-schuurvijl	hout, verf	Schuren van hout en verf op moeilijk toegankelijke plaatsen zonder schuurpapier; Voorbeeld: verf afschuren tussen raamluiklamellen, hoeken bij houten vloeren schuren
 HM-Riff-invalzaagblad	fiberglas, specie, hout	Invallend zagen in sterk abrasieve materialen; Voorbeeld: uitsnijden van dunne mozaïektegels
 HCS-universele voegensnijder	uitzetvoegen, raamkit, isolatiematerialen (steenwol)	(Door)snijden van zachte materialen; Voorbeeld: snijden van silicone uitzetvoegen of raamkit

Inzetgereedschap monteren of vervangen (AutoClic) (zie afbeeldingen A en B)

Verwijder indien nodig een reeds gemonteerd inzetgereedschap.

Open hiervoor de AutoClic-hendel **1** tot de aanslag. Het accessoire wordt afgeworpen.

Leg het accessoire op een vlakke ondergrond. Druk het elektrische gereedschap in de gewenste hoek op het accessoire tot het hoorbaar vastklikt (zie afbeelding op de pagina met afbeeldingen, tekst van accessoire is van bovenaf leesbaar).

► **Controleer of het inzetgereedschap stevig vastzit.** Verkeerd of niet stevig bevestigde inzetgereedschappen kunnen tijdens het gebruik losraken en kunnen u in gevaar brengen.

Diepteaanslag monteren en instellen

De diepteaanslag **10** kan bij het werken met segmentzaagbladen worden gebruikt.

Verwijder indien nodig een reeds gemonteerd inzetgereedschap.

Schuif de diepteaanslag **10** tot deze niet meer verder kan en met de zijde met het opschrift naar boven over de gereed-

schapopname **6** heen op de voorkant van het elektrische gereedschap.

De diepteaanslag is voorzien voor de volgende zaagdiepten:

- Met segmentzaagbladen ACZ 85 .. met diameters 85 mm: Zaagdiepten 8 mm, 10 mm, 12 mm en 14 mm (aanduiding op de diepteaanslag in grote letters en zonder haakjes).
- Met segmentzaagbladen ACZ 100 .. met diameters 100 mm: Zaagdiepten 14 mm, 16 mm, 18 mm en 20 mm (aanduiding op de diepteaanslag in kleine letters en tussen haakjes).

Plaats het passende segmentzaagblad voor de gewenste zaagdiepte. Schuif de diepteaanslag **10** van de gereedschapopname **6** in de richting van het inzetgereedschap tot u hem vrij kunt draaien. Draai de diepteaanslag **10** zodanig dat de gewenste zaagdiepte boven het deel van het zaagblad ligt waarmee gezaagd moet worden. Schuif de diepteaanslag **10** opnieuw tot aan de aanslag op de drijfwerkkop van het elektrische gereedschap.

Verwijder de diepteaanslag **10** voor alle andere zaagdiepten en voor de werkzaamheden met andere inzetgereedschap-

62 | Nederlands

pen. Verwijder daarvoor het inzetgereedschap en trek de diepteaanslag van de voorzijde van de machine.

Extra handgreep monteren (optioneel toebehoren)

De extra handgreep met trillingsdemping maakt aangenamer en veilig werken mogelijk.

Schroef de extra handgreep afhankelijk van de werkwijze rechts of links op het voorste deel van de machine vast.

Schuurblad op het schuurplateau aanbrengen of vervangen

Het schuurplateau **8** is voorzien van klitweefsel, zodat u schuurbladen met klit hechting snel en eenvoudig kunt bevestigen.

Klop het klitweefsel van het schuurplateau **8** voor het aanbrengen van het schuurblad **9** uit, om een optimale hechting mogelijk te maken.

Keuze van het schuurblad

Afgestemd op het te bewerken materiaal en de gewenste afname van het oppervlak zijn er verschillende schuurbladen verkrijgbaar:

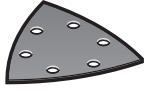
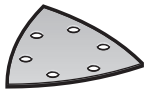
Schuurblad	Materiaal	Gebruik	Korrel	
 Kwaliteit rood	– Alle houtmaterialen (zoals hardhout, zachthout, spaanplaat en bouwplaat) – Metaal	Schuren van bijvoorbeeld ruwe, ongeschaafde balken en planken	Grof	40 60
		Vlakschuren en wegschuren van kleine oneffenheden	Middel	80 100 120
		Hout fijn schuren	Fijn	180 240 320 400
		Voor het afschuren van verf	Grof	40 60
		Voor het schuren van grondverf (bijv. verwijderen van kwaststrepen, verfdruppels en uitgelopen verf)	Middel	80 100 120
 Kwaliteit wit	– Verf – Lak – Vulmiddel – Plamuur	Voor het opschuren van grondverflagen voor het lakken	Fijn	180 240 320

Afzuiging van stof en spanen

- ▶ Stof van materialen zoals loodhoudende verf, enkele houtsoorten, mineralen en metaal kunnen schadelijk voor de gezondheid zijn. Aanraking of inademing van stof kan leiden tot allergische reacties en/of ziekten van de ademenwegen van de gebruiker of personen die zich in de omgeving bevinden.

Bepaalde soorten stof, bijvoorbeeld van eiken- en beukenhout, gelden als kankerverwekkend, in het bijzonder in combinatie met toevoegingsstoffen voor houtbehandeling (chromaat en houtbeschermingsmiddelen). Asbesthoudend materiaal mag alleen door bepaalde vakmensen worden bewerkt.

- Gebruik indien mogelijk een voor het materiaal geschikte stofafzuiging.
- Zorg voor een goede ventilatie van de werkplek.
- Er wordt geadviseerd om een ademmasker met filterklasse P2 te dragen.

Plaats het schuurblad **9** tegen één zijde van het schuurplateau **8**, leg het schuurblad vervolgens op het schuurplateau en druk het stevig vast.

Als u een optimale stofafzuiging wilt bereiken, dient u erop te letten dat de perforaties in het schuurblad overeenkomen met de boorgaten in het schuurplateau.

Als u het schuurblad **9** wilt verwijderen, pakt u het aan een punt vast en trekt u het van het schuurplateau **8** los.

U kunt alle schuurbladen, polijst- en reinigingsvliesen van de serie Delta 93 mm uit het Bosch-toebehorenprogramma gebruiken.

Schuurtoebehoren zoals vlies en polijstvlies worden op dezelfde wijze op het schuurplateau bevestigd.

Neem de in uw land geldende voorschriften voor de te bewerken materialen in acht.

- ▶ **Voorkom ophoping van stof op de werkplek.** Stof kan gemakkelijk ontbranden.

Stofafzuiging aansluiten (zie afbeelding C)

De stofafzuiging **15** is alleen bestemd voor werkzaamheden met het schuurplateau **8**. In combinatie met andere inzetgereedschappen heeft deze geen nut.

Sluit voor het schuren altijd een stofafzuiging aan.

Verwijder voor de montage van de stofafzuiging **15** (toebehoren) het inzetgereedschap en de diepteaanslag **10**.

Schuif de stofafzuiging **15** tot aan de aanslag over de gereedschapopname **6** heen op de spanhals van het elektrische gereedschap. Draai de stofafzuiging in de gewenste positie (niet direct onder het elektrische gereedschap). Druk de spanhendel **16** dicht om de stofafzuiging vast te zetten.

Steek de gereedschapsmof van de afzuigslang **13** op de afzuigaansluiting **14**. Verbind de afzuigslang **13** met een stofzuiger (accessoire).

Een overzicht van aansluitingen op verschillende stofzuigers vindt u op de pagina met afbeeldingen.

De stofzuiger moet geschikt zijn voor het te bewerken materiaal. Gebruik bij het afzuigen van voor de gezondheid bijzonder gevaarlijk, kankerverwekkend of droog stof een speciale zuiger.

Gebruik

Ingebruikneming

- **Let op de netspanning!** De spanning van de stroombron moet overeenkomen met de gegevens op het typeplaatje van het elektrische gereedschap.

In- en uitschakelen

Als u het elektrische gereedschap wilt **inschakelen** duwt u de aan/uit-schakelaar **2** naar voren, zodat op de schakelaar „I” verschijnt.

Het elektronisch zacht aanlopen begrenst het draaimoment bij het inschakelen en verlengt de levensduur van de motor.

De constant-electronic houdt het aantal schuurbewegingen bij onbelast en belast lopen vrijwel constant en waarborgt een gelijkmatige arbeidscapaciteit.

Als u het elektrische gereedschap wilt **uitschakelen** duwt u de aan/uit-schakelaar **2** naar achteren, zodat op de schakelaar „0” verschijnt.

Om energie te besparen, schakelt u het elektrische gereedschap alleen in wanneer u het gebruikt.

Aantal schuurbewegingen vooraf instellen

Met het stelwiel voor het vooraf instellen van het aantal schuurbewegingen **3** kunt u het benodigde aantal schuurbewegingen, ook terwijl de machine loopt, vooraf instellen.

Het vereiste aantal schuurbewegingen is afhankelijk van het materiaal en de werkomstandigheden en kan proefsgewijs worden vastgesteld.

Voor het zagen, doorslijpen en slijpen van harde materialen zoals hout of metaal wordt stand „6” geadviseerd, voor zachte materialen zoals kunststof stand „4”.

Tips voor de werkzaamheden

- **Wacht tot het elektrische gereedschap tot stilstand is gekomen voordat u het neerlegt.**
- **Trek altijd voor werkzaamheden aan het elektrische gereedschap de stekker uit het stopcontact.**

Opmerking: Houd de ventilatieopeningen **4** van het elektrische gereedschap tijdens de werkzaamheden niet dicht, omdat anders de levensduur van het elektrische gereedschap verkort wordt.

Let er tijdens werkzaamheden met HCS-inzetgereedschappen op dat de bekleding van de gereedschappen onbeschadigd is.

Werkprincipe

Door de oscillerende aandrijving trilt het inzetgereedschap tot 20 000 keer per minuut 2,8° heen en weer. Daardoor zijn

nauwkeurige werkzaamheden binnen een zeer kleine ruimte mogelijk.



Werk met geringe en gelijkmatige aandrukkracht. Anders verslechtert het arbeidsvermogen en kan het inzetgereedschap blokkeren.



Beweeg tijdens de werkzaamheden het elektrische gereedschap heen en weer, zodat het inzetgereedschap niet te warm wordt en niet blokkeert.

Zagen

- **Gebruik alleen onbeschadigde zaagbladen die helemaal in orde zijn.** Verbogen of niet-scherpe zaagbladen kunnen breken, het zagen negatief beïnvloeden of een terugslag veroorzaken.
- **Neem bij het zagen van lichte bouwmaterialen de wettelijke voorschriften en de adviezen van de fabrikanten van de materialen in acht.**
- **Alleen zachte materialen als hout en gipskarton mogen invallend worden gezaagd.**

Controleer hout, spaanplaat, bouwmaterialen enz., voordat u met HCS-zaagbladen in deze materialen zaagt, op spijkers, schroeven en dergelijke, en verwijder deze voorwerpen indien nodig, of gebruik bimetaalzaagbladen.

Afkorten

Opmerking: Let er bij het afkorten van wandtegels op dat de inzetgereedschappen bij langdurig gebruik aan grote slijtage onderhevig zijn.

Schuren

De afnamecapaciteit en het schuurbeeld worden hoofdzakelijk bepaald door de keuze van het schuurblad, het vooraf ingestelde aantal schuurbewegingen en de aandrukkracht.

Alleen onbeschadigde schuurbladen zorgen voor een goede schuurcapaciteit en ontzien het elektrische gereedschap.

Let op een gelijkmatige aandrukkracht om de levensduur van de schuurbladen te verlengen.

Een overmatige verhoging van de aandrukkracht leidt niet tot een groter schuurvermogen, maar wel tot een sterkere slijtage van het elektrische gereedschap en het schuurblad.

Voor zeer nauwkeurig schuren van hoeken, randen en moeilijk bereikbare gebieden kunt u ook alleen met de punt of een rand van het schuurplateau werken.

Bij het schuren op een klein oppervlak kan het schuurblad zeer warm worden. Verminder het aantal schuurbewegingen en de aandrukkracht en laat het schuurblad regelmatig afkoelen.

Gebruik een schuurblad waarmee metaal is bewerkt niet meer voor andere materialen.

Gebruik uitsluitend origineel Bosch-schuurtoebehoren.

Sluit voor het schuren altijd een stofafzuiging aan.

Afkrabben

Kies bij het afkrabben een hoog trillingsgetal.

Werk op een zachte ondergrond (zoals hout) met een scherpe hoek en met geringe aandrukkkracht. Anders kan de spatel in de ondergrond snijden.

Onderhoud en service

Onderhoud en reiniging

- ▶ **Trek altijd voor werkzaamheden aan het elektrische gereedschap de stekker uit het stopcontact.**
- ▶ **Houd het elektrische gereedschap en de ventilatieopeningen altijd schoon om goed en veilig te werken.**

Reinig riff-inzetgereedschappen (toebehoren) regelmatig met een draadborstel.

Als de aansluitkabel moet worden vervangen, moeten deze werkzaamheden door Bosch of een erkende klantenservice voor Bosch elektrische gereedschappen worden uitgevoerd om veiligheidsrisico's te voorkomen.

Klantenservice en gebruiksadviezen

Onze klantenservice beantwoordt uw vragen over reparatie en onderhoud van uw product en over vervangingsonderdelen. Explosietekeningen en informatie over vervangingsonderdelen vindt u ook op:

www.bosch-pt.com

Het Bosch-team voor gebruiksadviezen helpt u graag bij vragen over onze producten en toebehoren.

Vermeld bij vragen en bestellingen van vervangingsonderdelen altijd het uit tien cijfers bestaande productnummer volgens het typeplaatje van het product.

Nederland

Tel.: (076) 579 54 54

Fax: (076) 579 54 94

E-mail: gereedschappen@nl.bosch.com

België

Tel.: (02) 588 0589

Fax: (02) 588 0595

E-mail: outillage.gereedschap@be.bosch.com

Afvalverwijdering

Elektrische gereedschappen, toebehoren en verpakkingen moeten op een voor het milieu verantwoorde wijze worden hergebruikt.

Gooi elektrische gereedschappen niet bij het huisvuil.

Alleen voor landen van de EU:



Volgens de Europese richtlijn 2012/19/EU betreffende elektrische en elektronische oude apparaten en de omzetting van de richtlijn in nationaal recht moeten niet meer bruikbare elektrische gereedschappen apart worden ingezameld en op een voor het milieu verantwoorde wijze worden hergebruikt.

Wijzigingen voorbehouden.

Dansk

Sikkerhedsinstrukser

Generelle sikkerhedsinstrukser til el-værktøj

⚠ ADVARSEL Læs alle sikkerhedsinstrukser og anvisninger. I tilfælde af manglende overholdelse af sikkerhedsinstrukserne og anvisningerne er der risiko for elektrisk stød, brand og/eller alvorlige kvæstelser.

Opbevar alle sikkerhedsinstrukser og anvisninger til senere brug.

Det i sikkerhedsinstrukserne benyttede begreb „el-værktøj“ refererer til netdrevet el-værktøj (med netkabel) og akkudrevet el-værktøj (uden netkabel).

Sikkerhed på arbejdspladsen

- ▶ **Sørg for, at arbejdsområdet er rent og rigtigt belyst.**
Uorden eller uoplyste arbejdsområder øger faren for uheld.
- ▶ **Brug ikke el-værktøjet i eksplosionsfarlige omgivelser, hvor der findes brændbare væsker, gasser eller støv.**
El-værktøj kan slå gnister, der kan antænde støv eller dampe.
- ▶ **Sørg for, at andre personer og ikke mindst børn holdes væk fra arbejdsområdet, når maskinen er i brug.** Hvis man distraheres, kan man miste kontrollen over maskinen.

Elektrisk sikkerhed

- ▶ **El-værktøjets stik skal passe til kontakten. Stikket må under ingen omstændigheder ændres. Brug ikke adapterstik sammen med jordforbundet el-værktøj.** Uændrede stik, der passer til kontakterne, nedsætter risikoen for elektrisk stød.
- ▶ **Undgå kropskontakt med jordforbundne overflader som f. eks. rør, radiatorer, komfurer og køleskabe.** Hvis din krop er jordforbundet, øges risikoen for elektrisk stød.
- ▶ **Maskinen må ikke udsættes for regn eller fugt.** Indtrængning af vand i et el-værktøj øger risikoen for elektrisk stød.
- ▶ **Brug ikke ledningen til formål, den ikke er beregnet til (f. eks. må man aldrig bære el-værktøjet i ledningen, hænge el-værktøjet op i ledningen eller rykke i ledningen for at trække stikket ud af kontakten). Beskyt ledningen mod varme, olie, skarpe kanter eller maskindele, der er i bevægelse.** Beskadigede eller indviklede ledninger øger risikoen for elektrisk stød.
- ▶ **Hvis el-værktøjet benyttes i det fri, må der kun benyttes en forlængerledning, der er egnet til udendørs brug.** Brug af forlængerledning til udendørs brug nedsætter risikoen for elektrisk stød.
- ▶ **Hvis det ikke kan undgås at bruge el-værktøjet i fugtige omgivelser, skal der bruges et HFI-relæ.** Brug af et HFI-relæ reducerer risikoen for at få elektrisk stød.

Personlig sikkerhed

- ▶ **Det er vigtigt at være opmærksom, se, hvad man laver, og bruge el-værktøjet fornuftigt. Brug ikke noget el-værktøj, hvis du er træt, har nydt alkohol eller er på-**

virket af medikamenter eller euforiserende stoffer. Få sekunders uopmærksomhed ved brug af el-værktøjet kan føre til alvorlige personskader.

- ▶ **Brug beskyttelsesudstyr og hav altid beskyttelsesbriller på.** Brug af sikkerhedsudstyr som f. eks. støvmaske, skridsikkert fodtøj, beskyttelseshjelm eller høreværn afhængig af maskintype og anvendelse nedsætter risikoen for personskader.
- ▶ **Undgå utilsigtet igangsætning. Kontrollér, at el-værktøjet er slukket, før du tilslutter det til strømtilførslen og/eller akkuen, løfter eller bærer det.** Undgå at bære el-værktøjet med fingeren på afbryderen og sørg for, at el-værktøjet ikke er tændt, når det sluttes til nettet, da dette øger risikoen for personskader.
- ▶ **Gør det til en vane altid at fjerne indstillingsværktøj eller skruenøgle, før el-værktøjet tændes.** Hvis et stykke værktøj eller en nøgle sidder i en roterende maskindel, er der risiko for personskader.
- ▶ **Undgå en anormal legemsposition. Sørg for at stå sikkert, mens der arbejdes, og kom ikke ud af balance.** Dermed har du bedre muligheder for at kontrollere el-værktøjet, hvis der skulle opstå uventede situationer.
- ▶ **Brug egnet arbejdstøj. Undgå løse beklædningsgenstande eller smykker. Hold hår, tøj og handsker væk fra dele, der bevæger sig.** Dele, der er i bevægelse, kan gribe fat i løstsiddende tøj, smykker eller langt hår.
- ▶ **Hvis støvudsugnings- og opsamlingsudstyr kan monteres, er det vigtigt, at dette tilsluttes og benyttes korrekt.** Brug af en støvopsugning kan reducere støvmængden og dermed den fare, der er forbundet støv.

Omhyggelig omgang med og brug af el-værktøj

- ▶ **Undgå overbelastning af maskinen. Brug altid et el-værktøj, der er beregnet til det stykke arbejde, der skal udføres.** Med det passende el-værktøj arbejder man bedst og mest sikkert inden for det angivne effektområde.
- ▶ **Brug ikke et el-værktøj, hvis afbryder er defekt.** Et el-værktøj, der ikke kan startes og stoppes, er farlig og skal repareres.
- ▶ **Træk stikket ud af stikkontakten og/eller fjern akkuen, inden maskinen indstilles, der skiftes tilbehørsdele, eller maskinen lægges fra.** Disse sikkerhedsforanstaltninger forhindrer utilsigtet start af el-værktøjet.
- ▶ **Opbevar ubenyttet el-værktøj uden for børns rækkevidde.** Lad aldrig personer, der ikke er fortrolige med maskinen eller ikke har gennemlæst disse instrukser, benytte maskinen. El-værktøj er farligt, hvis det benyttes af ukyndige personer.
- ▶ **El-værktøjet bør vedligeholdes omhyggeligt. Kontroller, om bevægelige maskindele fungerer korrekt og ikke sidder fast, og om delene er brækket eller beskadiget, således at el-værktøjets funktion påvirkes. Få beskadigede dele repareret, inden maskinen tages i brug.** Mange uheld skyldes dårligt vedligeholdte el-værktøjer.
- ▶ **Sørg for, at skæreværktøjer er skarpe og rene.** Omhyggeligt vedligeholdte skæreværktøjer med skarpe skærekanter sætter sig ikke så hurtigt fast og er nemmere at føre.

- ▶ **Brug el-værktøj, tilbehør, indsatsværktøj osv. iht. disse instrukser. Tag hensyn til arbejdsforholdene og det arbejde, der skal udføres.** Anvendelse af el-værktøjet til formål, som ligger uden for det fastsatte anvendelsesområde, kan føre til farlige situationer.

Service

- ▶ **Sørg for, at el-værktøj kun repareres af kvalificerede fagfolk og at der kun benyttes originale reservedele.** Dermed sikres størst mulig maskinsikkerhed.

Sikkerhedsinstrukser til multifunktionsværktøj

- ▶ **Hold el-værktøjet i de isolerede gribeblader, når du udfører arbejde, hvor indsatsværktøjet kan ramme bøjede strømledninger eller el-værktøjets eget kabel.** Kontakt med en spændingsførende ledning kan også sætte maskinens metaldele under spænding, hvilket kan føre til elektrisk stød.
- ▶ **Anvend kun el-værktøjet til tørsavning.** Indtrængning af vand i el-værktøjet øger risikoen for elektrisk stød.
- ▶ **Pas på brandfare! Undgå overophedning af slibemnet og sliberen. Tøm altid støvbeholderen, før arbejds pauser indtages.** Slibestøv i støvpose, mikrofilter, papirpose (eller i filterpose eller støvsugerens filter) kan antænde sig selv under ugunstige forhold som f. eks. gnistregn, der opstår under metallslibning. Det er særlig farligt, hvis støvet er blandet med lak-, polyurethanrester eller andre kemiske stoffer og slibemnet er varmt efter lang tids arbejde.
- ▶ **Hold hænderne væk fra saveområdet. Stik ikke fingrene ind under emnet.** Du kan blive kvæstet, hvis du kommer i kontakt med savklingen.
- ▶ **Anvend egnede søgeinstrumenter til at finde frem til skjulte forsyningsledninger eller kontakt det lokale forsyningselskab.** Kontakt med elektriske ledninger kan føre til brand og elektrisk stød. Beskadigelse af en gasledning kan føre til eksplosion. Brud på et vandrør kan føre til materiel skade eller elektrisk stød.
- ▶ **Hold altid maskinen fast med begge hænder og sørg for at stå sikkert under arbejdet.** El-værktøjet føres sikkert med to hænder.
- ▶ **Sikr emnet.** Et emne holdes bedre fast med spændeanordninger eller skruestik end med hånden.
- ▶ **Brug beskyttelseshandsker, når indsatsværktøjet skiftes.** Indsatsværktøj bliver varmt, hvis det anvendes i længere tid.
- ▶ **Skrab ikke fugtigt materiale (f. eks. tapet) og ikke på fugtig undergrund.** Indtrængning af vand i et el-værktøj øger risikoen for elektrisk stød.
- ▶ **Behandle ikke den flade, der skal bearbejdes, med opløsningsmiddelholdige væsker.** Giftige dampe kan opstå under skrabearbejdet, da materialerne bliver varme.
- ▶ **Håndtør skrabere og knive særlig forsigtig.** Værktøjet er meget skarpt, fare for kvæstelser.

66 | Dansk

Beskrivelse af produkt og ydelse



Læs alle sikkerhedsinstruktioner og anvisninger. I tilfælde af manglende overholdelse af sikkerhedsinstruktionerne og anvisningerne er der risiko for elektrisk stød, brand og/eller alvorlige kvæstelser.

Beregnet anvendelse

El-værktøjet er beregnet til savning og gennemsavning af træmaterialer, kunststof, gips, ikke-jernholdige metaller og fastgørelseselementer (f. eks. søm, klemmer). Det er ligeledes egnet til behandling af bløde vægfliser samt tør slibning og skrabning af små flader. Det er især egnet til kantnært og kantflugtende arbejde.

Illustrerede komponenter

Nummereringen af de illustrerede komponenter refererer til illustrationen af el-værktøjet på illustrationssiden.

- 1 AutoClic-håndtag til oplåsning af værktøj
- 2 Start-stop-kontakt
- 3 Hjul til indstilling af svingtal
- 4 Ventilationsåbninger
- 5 Gevind til ekstrahåndtag
- 6 Værktøjsholder
- 7 Dyksavklinge*
- 8 Pudsesål*
- 9 Slibeblad*
- 10 Dybdeanslag*
- 11 Segmentsavklinge*
- 12 Håndgreb (isoleret gribeflade)
- 13 Opsugningsslange*
- 14 Opsugningsstuds
- 15 Støvopsugning*
- 16 Spændehåndtag til støvudsugning

*Tilbehør, som er illustreret og beskrevet i brugsanvisningen, er ikke indeholdt i leveringen. Det fuldstændige tilbehør findes i vores tilbehørsprogram.

Tekniske data

Multifunktionsværktøj	PMF 250 CES	
Typenummer	3 603 A02 1..	
Indstilling af svingningsantal		●
Konstantelektronik		●
Blød opstart		●
Værktøjsholder AutoClic		●
Nominel optagen effekt	W	250
Afgiven effekt	W	130
Omdrejningstal i tomgang n_0	min^{-1}	15 000 – 20 000
Oscillationsvinkel venstre/højre	$^\circ$	1,4

Angivelserne gælder for en nominel spænding [U] på 230 V. Disse angivelser kan variere ved afvigende spændinger og i landespecifikke udførelser.

Multifunktionsværktøj

PMF 250 CES

Vægt svarer til EPTA-Procedure 01:2014 kg 1,2

Beskyttelsesklasse / II

Angivelserne gælder for en nominel spænding [U] på 230 V. Disse angivelser kan variere ved afvigende spændinger og i landespecifikke udførelser.

Støj/vibrationsinformation

Støjemissionsværdier bestemt iht. EN 60745-2-4.

Værktøjets A-vægtede støjniveau er typisk: Lydtrykniveau 84 dB(A); lydeffektniveau 95 dB(A). Usikkerhed K = 3 dB.

Brug høreværn!

Arbejde uden ekstrahåndtag

Samlede vibrationsværdier a_h (vektorsum for tre retninger) og usikkerhed K beregnet iht. EN 60745-2-4:

Slibning: $a_h = 10 \text{ m/s}^2$, $K = 1,5 \text{ m/s}^2$

Savning med dyksavklinge: $a_h = 13 \text{ m/s}^2$, $K = 2 \text{ m/s}^2$

Savning med segmentsavklinge: $a_h = 14 \text{ m/s}^2$, $K = 3 \text{ m/s}^2$

Skrabning: $a_h = 12 \text{ m/s}^2$, $K = 1,5 \text{ m/s}^2$.

Arbejde med ekstrahåndtag

Samlede vibrationsværdier a_h (vektorsum for tre retninger) og usikkerhed K beregnet iht. EN 60745-2-4:

Slibning: $a_h = 9 \text{ m/s}^2$, $K = 1,5 \text{ m/s}^2$

Savning med dyksavklinge: $a_h = 17 \text{ m/s}^2$, $K = 2 \text{ m/s}^2$

Savning med segmentsavklinge: $a_h = 18,5 \text{ m/s}^2$, $K = 3 \text{ m/s}^2$

Skrabning: $a_h = 16 \text{ m/s}^2$, $K = 1,5 \text{ m/s}^2$.

Det svingningsniveau, der er angivet i nærværende instruktioner, er blevet målt iht. en standardiseret måleproces i EN 60745, og kan bruges til at sammenligne el-værktøjer. Det er også egnet til en foreløbig vurdering af svingningsbelastningen.

Det angivende svingningsniveau repræsenterer de væsentlige anvendelser af el-værktøjet. Hvis el-værktøjet dog anvendes til andre formål, med forskellige tilbehørsdele, med afvigende indsatsværktøj eller utilstrækkelig vedligeholdelse, kan svingningsniveauet afvige. Dette kan føre til en betydelig forøgelse af svingningsbelastningen i hele arbejdstidsrummet.

Til en nøjagtig vurdering af svingningsbelastningen bør der også tages højde for de tider, i hvilke værktøjet er slukket eller godt nok kører, men rent faktisk ikke anvendes. Dette kan føre til en betydelig reduktion af svingningsbelastningen i hele arbejdstidsrummet.

Fastlæg ekstra sikkerhedsforanstaltninger til beskyttelse af brugeren mod svingningers virkning som f.eks.: Vedligeholdelse af el-værktøj og indsatsværktøj, holde hænder varme, organisation af arbejdsforløb.

Overensstemmelseserklæring

Vi erklærer som eneansvarlig, at det produkt, der er beskrevet under „Tekniske data“, opfylder alle bestemmelser i direktiverne 2011/65/EU, frem til 19. april 2016: 2004/108/EF, fra 20. april 2016: 2014/30/EU, 2006/42/EF med tilhørende ændringer samt følgende standarder: EN 60745-1, EN 60745-2-4, EN 50581.

Teknisk dossier (2006/42/EF) ved:
Robert Bosch Power Tools GmbH, PT/ETM9,
70538 Stuttgart, GERMANY

Henk Becker
Executive Vice President
Engineering

Helmut Heinzelmann
Head of Product Certification
PT/ETM9

Henk Becker i.V. *Helmut Heinzelmann*



Robert Bosch Power Tools GmbH
70538 Stuttgart, GERMANY
Stuttgart, 01.01.2017

Montering

Værktøjsskift





- ▶ **Træk stikket ud af stikkontakten, før der udføres arbejde på el-værktøjet.**
- ▶ **Brug beskyttelseshandsker, når værktøjet skiftes.** Berøring med indsatsværktøjet er forbundet med kvæstelsesfare.

Vær opmærksom på de værktøjer, der er godkendt til din maskine.



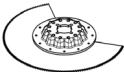

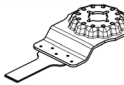
Indsatsværktøj		PMF 250 CES
STARLOCK		✓
STARLOCK PLUS		✗
STARLOCK MAX		✗

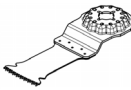
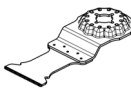
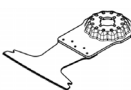
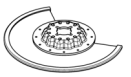

Indsatsværktøj vælges

Efterfølgende tabel viser eksempler på indsatsværktøj. Yderligere indsatsværktøjer findes i det omfangsrige tilbehørsprogram fra Bosch.

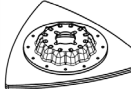
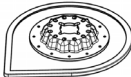
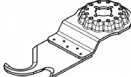
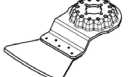
Indsatsværktøj	Materiale	Anvendelse
 Bi-metal-segmentsavklinge	Træemner, Kunststof, Ikke-jernholdige metaller	Gennemskære- og dyksavsnit; også til kantnær savning, i hjørner og vanskeligt tilgængelige områder; Eksempel: allerede installerede gulvlisters eller dørkarme afkortes, dyksnit i forbindelse med tilpasning af gulvpaneler
 Slibeplade til slibeblade serie Delta 93 mm	Afhængigt af slibebladet	Fladeslibning ved kanter, i hjørner eller vanskeligt tilgængelige områder; afhængigt af slibeblad f. eks. til slibning af træ, farve, lak, sten Fleece til rengøring og strukturering af træ, fjernelse af rust fra metal og slibning af lak, poleringsfilt til forpolering
 Profilsliber	Træ, Rør/Profiler, Farve, Lak, Filler, Metal	Komfortabel og effektiv slibning af profiler til en diameter på 55 mm; røde slibeblade til slibning af træ, rør/profiler, lak, filler og metal
 Bi-metal-dyksavklinge til træ og metal	Blødt træ, bløde kunststoffer, Gipskarton, tynde profiler i aluminium og uædle metaller, tynde metalplader, ikke-hærdede søm og skruer	Mindre dele- og dyksnit; Eksempel: Skæring af udsparinger til stikkontakter, niveau-skæring af kobberrør, dyksnit i gipskartonplader Fint tilpasningsarbejde i træ; Eksempel: Eftersavning af udsparinger til låse og beslag
 HCS-dyksavklinge til træ	Træemner, bløde kunststoffer	Gennemskæresnit og dybe dyksavsnit; også til kantnær savning, i hjørner og vanskeligt tilgængelige områder; Eksempel: smalt dyksnit i massivt træ til indbygning af et ventilationsgitter

68 | Dansk

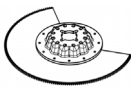
Indsatsværktøj	Materiale	Anvendelse
 Bi-metal-dyksenning til hårdt træ	Hårdt træ, coatede plader	Dyksenit i coatede plader eller hårdt træ; Eksempel: Montering af tagvinduer
 HM-dyksenning metal	Metal, meget slibende emner, Glasfiber, Gipskarton, cementbundne fiberplader	Dyksenit i meget slibende emner eller metal; Eksempel: Skæring af køkkenfrontafdækninger, enkel skæring gennem hærdede skruer, søm og rustfrit stål
 Bi-metal-dyksenning til træ og metal	Blødt træ, Hårdt træ, finerplader, kunststofcoatede plader, ikke-hærdede søm og skruer	Dyksenit i coatede plader eller hårdt træ; Eksempel: Afkortning af dørkarme, udsparinger til en hyld
 HM-riff-segmentsavklinge	Cementfuger, bløde vægfliser, glasfiberforstærket kunststof, Porebeton	Skæring og gennemskæring i kantnære områder, i hjørner eller vanskeligt tilgængelige områder; Eksempel: fuger fjernes mellem vægfliser til udbedringsarbejde, udsparinger skæres i fliser, gipsplader eller kunststof
 Diamant-Riff-segmentsavklinge	Cementfuger, bløde vægfliser, Epoxid-harpiks, glasfiberforstærket kunststof	Præcis udfræsning og skæring af flise-/fugemateriale, epoxid-harpiks og glasfiberforstærkede kunststoffer; Eksempel: Skæring af mindre udsnit i bløde vægfliser og fræsning af udsparinger i glasfiberforstærket kunststof
 HM-riff-deltaplade	Mørtel, Betonrester, Træ, slibende materialer	Raspning og slibning på hårdt underlag; Eksempel: Fjernelse af mørtel og fliseklæb (f.eks. ved udskiftning af beskadigede fliser), fjernelse af tæppe-limsrester
 HM-Riff-mørtelfjerner	Mørtel, Fuger, Epoxid-harpiks, glasfiberforstærket kunststof, slibende materialer	Udfræsning og skæring af fuge- og flisemateriale samt raspning og slibning på hårdt underlag; Eksempel: Fjernelse af fliseklæb og fugemørtel
 HCS Multi-kniv	Tagpap, Tæpper, Kunstgræs, Karton, Pvc-gulv	Hurtig og præcis skæring af bløde materiale og fleksible slibende emner; Eksempel: Skæring af tæpper, karton, pvc-gulve, tagpap etc.
 Skraber, stiv	Tæpper, Mørtel, Beton, Fliseklæb	Skrabning på hårdt underlag; Eksempel: Fjernelse af mørtel, fliseklæb, beton- og tæppe-limsrester
 Skraber, fleksibel	Tæppe-lim, Malingsrester, Silikone	Fleksibel skrabning på blødt underlag; Eksempel: Fjernelse af silikoneuger, tæppe-lims- og malingsrester

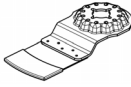
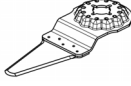
Indsatsværktøj	Materiale	Anvendelse
 Bi-metal-segment bølgeformet kniv	Isoleringsmateriale, Dæmpningsplader, Gulvplader, Trinstøjdæmpningsplader, Karton, Tæpper, Gummi, Læder	Præcis skæring af bløde materialer; Eksempel: Tilskæring af dæmpningsplader, niveauforkortning af fremstående isoleringsmateriale
 HM-Riff-slibefinger	Træ, Farve	Slibning af træ og maling på svært tilgængelige steder uden slibepapir; Eksempel: Bortslibning af maling mellem skodder, slibning af hjørner på trægulve
 HM-Riff-dyksavklinge	Glasfiber, Mørtel, Træ	Dyksenit i meget slibende emner; Eksempel: Udfresning af tynde mosaikfliser
 HCS-universalfugeskærer	Ekspansionsfuger, Vindueskit, Isoleringsmateriale (mineraluld)	Skæring og deling af bløde materialer; Eksempel: Skæring af silikone-ekspansionsfuger eller vindueskit

Indsatsværktøj monteres/skiftes (AutoClic) (se Fig. A og B)

Tag i givet fald et allerede monteret indsatsværktøj ud.

Åbn i den forbindelse AutoClic-håndtaget **1** til anslag. Indsatsværktøjet kastes ud.

Læg indsatsværktøjet på et jævnt underlag. Tryk el-værktøjet mod indsatsværktøjet i den ønskede vinkel, indtil det går hørbart i indgreb (se afbildningen på grafiksiden, teksten på indsatsværktøjet kan læses oppefra).

► Kontrollér indsatsværktøjet for korrekt positionering.

Forkert eller ikke sikkert fastgjort indsatsværktøj kan løses sig under arbejdet og udsætte dig for fare.

Montering og indstilling af dybdeanslag

Dybdeanslaget **10** kan bruges ved arbejde med segmentsavklinger.

Tag i givet fald et allerede monteret indsatsværktøj ud.

Skub dybdeanslaget **10** helt hen til anslaget og med den tekstedede side opad hen over værktøjsholderen **6** og hen på el-værktøjets gearhoved.

Dybdeanslaget er beregnet til følgende snitdybder:

- Med segmentsavklinger ACZ 85 .. med diameter 85 mm: Snitdybder 8 mm, 10 mm, 12 mm og 14 mm (angivelse på dybdeanslag med større skrift og uden parentes).
- Med segmentsavklinger ACZ 100 .. med diameter 100 mm: Snitdybder 14 mm, 16 mm, 18 mm og 20 mm (angivelse på dybdeanslag med mindre skrift og i parentes).

Brug den segmentsavklinge, der passer til den ønskede snitdybde. Skub dybdeanslaget **10** fra værktøjsholderen **6** i retning mod værktøjet, indtil du kan dreje det frit. Drej dybdeanslaget **10**, så den ønskede snitdybde ligger over afsnittet for den savklinge, som der skal skæres med. Skub dybdeanslaget **10** videre, indtil det ligger an mod el-værktøjets gearhus.

Tag dybdeanslaget **10** af til alle andre snitdybder og til arbejde med andet indsatsværktøj. Fjern indsatsværktøjet og tag dybdeanslaget af gearhovedet.

Montering af ekstrahåndtag (optionalt tilbehør)

Det vibrationsdæmpende ekstrahåndtag muliggør behageligt og sikkert arbejde.

Skrue ekstrahåndtaget ind i gearhovedet på højre eller venstre side afhængigt af, hvilket arbejde, de skal udføres.

Slibeblad skiftes/anbringes på slibeblade

Pudsesålen **8** er udstyret med velcrostof, hvilket gør det hurtigt og nemt at fastgøre slibeblade med velcro lukning.

Bank på pudsesålen **8** velcrostof før slibebladet **9** sættes på for at sikre en optimal vedhæftning.

Anbring slibebladet **9** langs med den ene side af pudsesålen **8**, læg herefter slibebladet på pudsesålen og tryk det godt fast.

En optimal støvopsugning forudsætter, at udstansningerne i slibebladet passer til borerne i pudsesålen.

Til aftagning af slibebladet **9** tages fat i en spids, hvorefter det trækkes af pudsesålen **8**.

Du kan anvende alle slibeblade, poler- og rengøringsfilt fra serien Delta 93 mm i Bosch tilbehørsprogrammet.

Slibetilbehør som f. eks. filt/poleringsfilt fastgøres på slibeålen på samme måde.

70 | Dansk

Valg af slibeblad

Vælg det slibeblad og den afslibningsmåde, som passer bedst til det materiale, som skal bearbejdes:

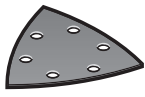
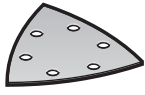
Slibeblad	Materiale	Anvendelse	Korn	
 rød kvalitet	– Alle træsorter (f.eks. hårdt træ, blødt træ, spånplader, byggeplader) – Metalmaterialer	Til forslibning f.eks. af ru, uhøvlede bjælker og brædder	grov	40 60
		Til planslibning og udjævning af små ujævnheder	middel	80 100 120
		Til færdig- og finslibning af træ	fin	180 240 320 400
 hvid kvalitet	– Farve – Lak – Fylder – Spartel	Til afslibning af farve	grov	40 60
		Til afslibning af farve (f.eks. fjernelse af penselstreger og farvedråber)	middel	80 100 120
		Til endelig slibning af grundering før lakering	fin	180 240 320

Støv-/spåudsugning

- ▶ Støv fra materialer som f.eks. blyholdig maling, nogle træsorter, mineraler og metal kan være sundhedsfarlige. Berøring eller indånding af støv kan føre til allergiske reaktioner og/eller åndedrætssygdomme hos brugeren eller personer, der opholder sig i nærheden af arbejdspladsen. Bestemt støv som f.eks. ege- eller bøgestøv gælder som kræftfremkaldende, især i forbindelse med ekstra stoffer til træbehandling (chromat, træbeskyttelsesmiddel). Asbestholdigt materiale må kun bearbejdes af fagfolk.
 - Brug helst en støvopsugning, der egner sig til materialet.
 - Sørg for god udluftning af arbejdspladsen.
 - Det anbefales at bære åndeværn med filterklasse P2.
 Overhold forskrifterne, der gælder i dit land vedr. de materialer, der skal bearbejdes.
- ▶ **Undgå at der samler sig støv på arbejdspladsen.**
Støv kan let antænde sig selv.

Tilslutning af støvudsugning (se Fig. C)

Støvopsugningen **15** er kun beregnet til arbejde med pudse-sålen **8**, i kombination med andet indsatsværktøj kan den ikke bruges.

Tilslut altid en støvopsugning til slibning.

Tag indsatsværktøjet og dybdeanlaget **10** af, når støvopsugningen **15** skal monteres (tilbehør).

Skub støvudsugningen **15** over værktøjsholderen **6** til anslag og videre på el-værktøjets spændehals. Drej støvudsugningen til den ønskede position (ikke direkte under el-værktøjet). Tryk spændeåndtaget **16** til for at fastgøre støvudsugningen.

Sæt værktøjsmuffen fra udsugningsslangen **13** på udsugningssudsden **14**. Forbind udsugningsslangen **13** med en støvsuger (tilbehør).

En oversigt over tilslutning til forskellige støvsugere findes på siden over grafikker.

Støvsugeren skal være egnet til det materiale, som skal opsuges.

Anvend en specialstøvsuger til opsugning af særligt sundhedsfarligt, kræftfremkaldende eller tørt støv.

Brug**Ibrugtagning**

- ▶ **Kontrollér netspændingen!** Strømkildens spænding skal stemme overens med angivelserne på el-værktøjets typeskilt.

Tænd/sluk

El-værktøjet **tændes** ved at skubbe start-stop-kontakten **2** frem, så „I“ fremkommer på kontakten.

Den elektroniske bløde opstart begrænser drejningsmomentet, når værktøjet starter, og forlænger motorens levetid.

Konstantelektronik holder svingtallet næsten konstant ved tomgang og belastning og sikrer en jævn arbejdsydelse.

El-værktøjet **slukkes** ved at skubbe start-stop-kontakten **2** tilbage, så „0“ fremkommer på kontakten.

For at spare på energien bør du kun tænde for el-værktøjet, når du bruger det.

Indstilling af svingtal

Med stillehjulet indstilling af svingtal **3** kan du indstille det nødvendige svingtal under driften.

Det krævede svingtal afhænger af arbejdsmaterialet og arbejdsbetingelserne; det fastlægges bedst ved praktiske forsøg.

Til savning i samt gennemsavning og slibning af hårde materialer som f.eks. træ eller metal anbefales det at bruge svingtaltrinene „6“, til bløde materialer som f.eks. kunststof svingtaltrinnet „4“.

Arbejdsvejledning

- ▶ **El-værktøjet må først lægges fra, når det står helt stille.**

► **Træk stikket ud af stikkontakten, før der udføres arbejde på el-værktøjet.**

Bemærk: Sørg for, at ventilationsåbningerne 4 på el-værktøjet ikke tildækkes under arbejdet, da el-værktøjets levetid ellers forringes.

Sørg for, at værktøjets belægning er ubeskadiget, når der arbejdes med HCS-værktøj.

Arbejdsprincip

Det oscillerende drev sætter indsatsværktøjet i svingninger – op til 20 000 gange/minuttet med 2,8° frem og tilbage. Det muliggør præcist arbejde i et lille område.



Arbejd med lavt og jævnt modtryk, da arbejdsydelsen ellers forringes, og indsatsværktøjet kan blokere.



Bevægel værktøjet frem og tilbage under arbejdet, så indsatsværktøjet ikke opvarmes alt for meget og ikke blokerer.

Savning

► **Anvend kun ubeskadigede, fejlfrie savklinger.** Bøjede eller uskarpe savklinger kan brække, påvirke snittet negativt eller føre til tilbageslag.

► **Gældende lovbestemmelser og anbefalinger fra materialefabrikanterne skal overholdes, når der saves i lette byggematerialer.**

► **Ved dyksavning må der kun bearbejdes bløde materialer som f. eks. træ, gipskarton el. lign.!**

Kontrollér før savning med HCS-savklinger i træ, spånplader, byggematerialer osv. disse for fremmedlegemer som f. eks. søm, skruer o. lign. Fjern fremmedlegemerne i givet fald eller anvend bi-metal-savklinger.

Gennemskæring

Bemærk: Vær ved gennemskæring af vægfliser opmærksom på, at værktøjet slides hurtigt, hvis det anvendes i længere tid.

Slibe

Afslibningsarbejdet og slibebladet bestemmes især af det valgte slibeblad, det valgte svingtaltrin og det tryk, som brugeren udøver på maskinen.

Kun fejlfrie slibeblade sikrer et godt sliberesultat og skåner el-værktøjet.

Sørg for jævnt slibetryk, da dette er med til at forlænge slibebladens levetid.

Et overdrevent tryk fører ikke til en større slibe kapacitet, men derimod til et større slid af el-værktøj og slibepapir.

Til punktnøjagtig slibning af hjørner, kanter og vanskeligt tilgængelige områder kan man også bare bruge spidsen eller en af slibesålens kanter.

Slibebladet kan opvarmes stærkt ved punktuelt slibearbejde. Reducer svingtal og modtryk og lad slibebladet afkøle med regelmæssige mellemrum.

Anvend ikke et slibeblad, der forinden har været brugt til slibning af metal, til andre materialer.

Anvend kun originalt Bosch slibetilbehør. Tilslut altid en støvsugning til slibning.

Skrabning

Vælg et højt svingtaltrin til skrabning.

Arbejd på blød undergrund (f.eks. træ) i en flad vinkel og med et lille modtryk. Ellers kan spartien skære ned i undergrunden.

Vedligeholdelse og service

Vedligeholdelse og rengøring

► **Træk stikket ud af stikkontakten, før der udføres arbejde på el-værktøjet.**

► **El-værktøj og el-værktøjets ventilationsåbninger skal altid holdes rene for at sikre et godt og sikkert arbejde.**

Rengør riff-indsatsværktøj (tilbehør) med en trådbørste med regelmæssige mellemrum.

Hvis det er nødvendigt at erstatte tilslutningsledningen, skal dette arbejde udføres af Bosch eller på et autoriseret serviceværksted for Bosch el-værktøj for at undgå farer.

Kundeservice og brugerrådgivning

Kundeservice besvarer dine spørgsmål vedr. reparation og vedligeholdelse af dit produkt samt reservedele. Eksplosions-tegninger og informationer om reservedele findes også under: **www.bosch-pt.com**

Bosch brugerrådgivningsteamet vil gerne hjælpe dig med at besvare spørgsmål vedr. vores produkter og deres tilbehør. Produktets 10-cifrede typenummer (se typeskilt) skal altid angives ved forespørgsler og bestilling af reservedele.

Dansk

Bosch Service Center
Telegrafvej 3
2750 Ballerup
På www.bosch-pt.dk kan der online bestilles reservedele eller oprettes en reparations ordre.
Tlf. Service Center: 44898855
Fax: 44898755
E-Mail: vaerktoej@dk.bosch.com

Bortskaffelse

El-værktøj, tilbehør og emballage skal genbruges på en miljøvenlig måde.

Smid ikke el-værktøj ud sammen med det almindelige husholdningsaffald!

Gælder kun i EU-lande:



Iht. det europæiske direktiv 2012/19/EU om affald af elektrisk og elektronisk udstyr skal kasseret elektrisk udstyr indsamles separat og genbruges iht. gældende miljøforskrifter.

Ret til ændringer forbeholdes.

Svenska

Säkerhetsanvisningar

Allmänna säkerhetsanvisningar för elverktyg

⚠ VARNING Läs noga igenom alla säkerhetsanvisningar och instruktioner. Fel som uppstår till följd av att säkerhetsanvisningarna och instruktionerna inte följts kan orsaka elstöt, brand och/eller allvarliga personskador.

Förvara alla varningar och anvisningar för framtida bruk.

Nedan använt begrepp "Elverktyg" hänför sig till nätdrivna elverktyg (med nätsladd) och till batteridrivna elverktyg (sladdlösa).

Arbetsplats säkerhet

- ▶ **Håll arbetsplatsen ren och välbelyst.** Oordning på arbetsplatsen och dåligt belyst arbetsområde kan leda till olyckor.
- ▶ **Använd inte elverktyget i explosionsfarlig omgivning med brännbara vätskor, gaser eller damm.** Elverktygen alstrar gnistor som kan antända dammet eller gaserna.
- ▶ **Håll under arbetet med elverktyget barn och obehöriga personer på betryggande avstånd.** Om du störs av obehöriga personer kan du förlora kontrollen över elverktyget.

Elektrisk säkerhet

- ▶ **Elverktygets stickpropp måste passa till vägguttaget. Stickproppen får absolut inte förändras. Använd inte adapterkontakter tillsammans med skyddsjordade elverktyg.** Oförändrade stickproppar och passande vägguttag reducerar risken för elstöt.
- ▶ **Undvik kroppskontakt med jordade ytor som t. ex. rör, värmeelement, spisar och kylskåp.** Det finns en större risk för elstöt om din kropp är jordad.
- ▶ **Skydda elverktyget mot regn och väta.** Tränger vatten in i ett elverktyg ökar risken för elstöt.
- ▶ **Missbruka inte nätsladden och använd den inte för att bära eller hänga upp elverktyget och inte heller för att dra stickproppen ur vägguttaget. Håll nätsladden på avstånd från värme, olja, skarpa kanter och rörliga maskindelar.** Skadade eller tilltrasslade ledningar ökar risken för elstöt.
- ▶ **När du arbetar med ett elverktyg utomhus använd endast förlängningssladdar som är avsedda för utomhusbruk.** Om en lämplig förlängningssladd för utomhusbruk används minskar risken för elstöt.
- ▶ **Använd ett felströmsskydd om det inte är möjligt att undvika elverktygets användning i fuktig miljö.** Felströmsskyddet minskar risken för elstöt.

Personsäkerhet

- ▶ **Var uppmärksam, kontrollera vad du gör och använd elverktyget med förnuft. Använd inte elverktyg när du är trött eller om du är påverkad av droger, alkohol eller mediciner.** Under användning av elverktyg kan även en kort uppmärksamhet leda till allvarliga kroppsskador.

- ▶ **Bär alltid personlig skyddsutrustning och skyddsglasögon.** Användning av personlig skyddsutrustning som t. ex. dammfiltermask, halkfria säkerhetskor, skyddshjälm och hörselskydd reducerar alltefter elverktygets typ och användning risken för kroppsskada.
- ▶ **Undvik oavsiktlig igångsättning. Kontrollera att elverktyget är frånkopplat innan du ansluter stickproppen till vägguttaget och/eller ansluter/tar bort batteriet, tar upp eller bär elverktyget.** Om du bär elverktyget med fingret på strömställaren eller ansluter påkopplat elverktyg till nätströmmen kan olycka uppstå.
- ▶ **Ta bort alla inställningsverktyg och skruvnycklar innan du kopplar på elverktyget.** Ett verktyg eller en nyckel i en roterande komponent kan medföra kroppsskada.
- ▶ **Undvik onormala kroppsställningar. Se till att du står stadigt och håller balansen.** I detta fall kan du lättare kontrollera elverktyget i oväntade situationer.
- ▶ **Bär lämpliga arbetskläder. Bär inte löst hängande kläder eller smycken. Håll håret, kläderna och handskarna på avstånd från rörliga delar.** Löst hängande kläder, långt hår och smycken kan dras in i roterande delar.
- ▶ **När elverktyg används med dammsugnings- och uppsamlingsutrustning, se till att dessa är rätt monterade och används på korrekt sätt.** Användning av dammsugning minskar de risker damm orsakar.

Korrekt användning och hantering av elverktyg

- ▶ **Överbelasta inte elverktyget. Använd för aktuellt arbete avsett elverktyg.** Med ett lämpligt elverktyg kan du arbeta bättre och säkrare inom angivet effektområde.
- ▶ **Ett elverktyg med defekt strömställare får inte längre användas.** Ett elverktyg som inte kan kopplas in eller ur är farligt och måste repareras.
- ▶ **Dra stickproppen ur vägguttaget och/eller ta bort batteriet innan inställningar utförs, tillbehörsdelar byts ut eller elverktyget lagras.** Denna skyddsåtgärd förhindrar oavsiktlig inkoppling av elverktyget.
- ▶ **Förvara elverktygen oåtkomliga för barn. Låt elverktyget inte användas av personer som inte är förtrogna med dess användning eller inte läst denna anvisning.** Elverktygen är farliga om de används av oerfarna personer.
- ▶ **Sköt elverktyget omsorgsfullt. Kontrollera att rörliga komponenter fungerar felfritt och inte kärvar, att komponenter inte brustit eller skadats; orsaker som kan leda till att elverktygets funktioner påverkas menligt. Låt skadade delar repareras innan elverktyget tas i bruk.** Många olyckor orsakas av dåligt skötta elverktyg.
- ▶ **Håll skärverktygen skarpa och rena.** Omsorgsfullt skötta skärverktyg med skarpa egg kommer inte så lätt i kläm och går lättare att styra.
- ▶ **Använd elverktyget, tillbehör, insatsverktyg osv. enligt dessa anvisningar. Ta hänsyn till arbetsvillkoren och arbetsmomenten.** Om elverktyget används på ett sätt som det inte är avsett för kan farliga situationer uppstå.

Service

- ▶ **Låt endast kvalificerad fackpersonal reparera elverktuget och endast med originalreservdelar.** Detta garanterar att elverktugets säkerhet upprätthålls.

Säkerhetsanvisningar för multifunktionsverktyg

- ▶ **Håll i elverktuget endast vid de isolerade greppytorna när arbeten utförs på ställen där insatsverktuget kan skada dolda elledningar eller egen nätsladd.** Kontakt med en spänningsförande ledning kan sätta maskinens metalldelar under spänning och leda till elstöt.
- ▶ **Använd elverktuget endast för torrslipning.** Tränger vatten in i ett elverktyg ökar risken för elstöt.
- ▶ **Observera brandrisk! Undvik att överhettas slipytan och slipmaskinen. Töm dammbehållaren före arbetspauser.** Slipdammet i dammpåsen, mikrofiltret, papperspåsen (eller i filterpåsen resp. dammsugarens filter) kan under ogynnsamma förhållanden antändas av t. ex. gnistor som bildas vid slipning av metall. Särskilt farligt är ett slipdamm som innehåller lack-, uratanrester eller andra kemiska ämnen som kan antändas när arbetsstycket efter en längre tids arbete blir hett.
- ▶ **Se till att hålla händerna utanför sågområdet. För inte in handen under arbetsstycket.** Kontakt med sågbladet medför risk för personskada.
- ▶ **Använd lämpliga detektorer för att lokalisera dolda försörjningsledningar eller konsultera det lokala eldistributionsbolaget.** Kontakt med elledningar kan orsaka brand och elstöt. En skadad gasledning kan leda till explosion. Inträngning i en vattenledning kan orsaka materiell skada eller elstöt.
- ▶ **Håll i elverktuget med båda händerna under arbetet och se till att du står stadigt.** Elverktuget kan styras säkrare med två händer.
- ▶ **Säkra arbetsstycket.** Ett arbetsstycke som är fastspänt i en uppspänningsanordning eller ett skruvstycke hålls säkrare än med handen.
- ▶ **Använd skyddshandskar vid byte av insatsverktyg.** Insatsverktygen värms upp under en längre användning.
- ▶ **Använd inte skavkniven på fuktigt material (t. ex. tapeter) och inte heller på fuktigt underlag.** Om vatten tränger in i ett elverktyg ökar risken för en elstöt.
- ▶ **Behandla inte arbetsytan med vätskor som innehåller lösningsmedel.** När materialet vid skrapning värms upp kan giftiga ångor uppstå.
- ▶ **Var ytterst försiktig när du hanterar skrapan och kniven.** Verktuget är mycket vasst och innebär risk för kroppsskada.

Produkt- och kapacitetsbeskrivning

Läs noga igenom alla säkerhetsanvisningar och instruktioner. Fel som uppstår till följd av att säkerhetsanvisningarna och instruktionerna inte följts kan orsaka elstöt, brand och/eller allvarliga personsador.

Ändamålsenlig användning

Elverktuget är avsett för sågning och kapning av trävirke, plast, gips, ickejärn-metaller och fästelement (som t. ex. spikar, klämmor). Verktuget kan även användas för bearbetning av mjuka väggkachel samt för torr slipning och skrapning av mindre ytor. Verktuget är speciellt lämpligt för exakta arbeten nära kanter.

Illustrerade komponenter

Numreringen av komponenterna hänvisar till illustration av elverktuget på grafiksida.

- 1 AutoClic-spak för verktygsupplåsning
- 2 Strömställare Till/Från
- 3 Ställratt slagalsförval
- 4 Ventilationsöppningar
- 5 Gänga för stödhandtag
- 6 Verktygsfäste
- 7 Sågblad*
- 8 Slipplatta*
- 9 Slippapper*
- 10 Djupanslag*
- 11 Segmentsågklinga*
- 12 Handgrepp (isolerad greppyta)
- 13 Utsugnings slang*
- 14 Utsugningsadapter
- 15 Dammsugustrustning*
- 16 Spännspak till dammbort sugningen

*I bruksanvisningen avbildat och beskrivet tillbehör ingår inte i standardleveransen. I vårt tillbehörsprogram beskrivs allt tillbehör som finns.

Tekniska data

Multifunktionsverktyg	PMF 250 CES	
Produktnummer	3 603 A02 1..	
Förval av svängningstal	●	
Konstantelektronik	●	
Mjukstart	●	
Verktygsupptagning AutoClic	●	
Upptagen märkeffekt	W	250
Avgiven effekt	W	130
Tomgångsvarvtal n_0	min ⁻¹	15 000 – 20 000
Oscillationsvinkel vänster/höger	°	1,4
Vikt enligt EPTA-Procedure 01:2014	kg	1,2
Skyddsklass	□/II	

Uppgifterna gäller för en märkspänning på [U] 230 V. Vid avvikande spänning och för utföranden i vissa länder kan uppgifterna variera.

Buller-/vibrationsdata

Bullernivåvärde förmedlas enligt EN 60745-2-4.

Maskinens A-vägd ljudnivå uppnår i typiska fall: Ljudtrycksnivå 84 dB(A); ljudeffektnivå 95 dB(A). Onoggrannhet K = 3 dB.

Använd hörselskydd!

74 | Svenska

Arbete utan stödhandtag

Totala svängningsvärden a_h (vektorsumma för tre riktningar) och osäkerheten K beräknat enligt EN 60745-2-4:

Slingor: $a_h = 10 \text{ m/s}^2$, $K = 1,5 \text{ m/s}^2$

Såga med doppsågblad: $a_h = 13 \text{ m/s}^2$, $K = 2 \text{ m/s}^2$

Såga med segmentssågblad: $a_h = 14 \text{ m/s}^2$, $K = 3 \text{ m/s}^2$

Skrapa: $a_h = 12 \text{ m/s}^2$, $K = 1,5 \text{ m/s}^2$.

Arbete med stödhandtag

Totala svängningsvärden a_h (vektorsumma för tre riktningar) och osäkerheten K beräknat enligt EN 60745-2-4:

Slingor: $a_h = 9 \text{ m/s}^2$, $K = 1,5 \text{ m/s}^2$

Såga med doppsågblad: $a_h = 17 \text{ m/s}^2$, $K = 2 \text{ m/s}^2$

Såga med segmentssågblad: $a_h = 18,5 \text{ m/s}^2$, $K = 3 \text{ m/s}^2$

Skrapa: $a_h = 16 \text{ m/s}^2$, $K = 1,5 \text{ m/s}^2$.

Mätningen av den vibrationsnivå som anges i denna anvisning har utförts enligt en mätmetod som är standardiserad i EN 60745 och kan användas vid jämförelse av olika elverktyg. Mätmetoden är även lämplig för preliminär bedömning av vibrationsbelastningen.

Den angivna vibrationsnivån representerar den huvudsakliga användningen av elverktyget. Om däremot elverktyget används för andra ändamål, med olika tillbehör, med andra insatsverktyg eller inte underhållits ordentligt kan vibrationsnivån avvika. Härvid kan vibrationsbelastningen under arbetsperioden öka betydligt.

För en exakt bedömning av vibrationsbelastningen bör även de tider beaktas när elverktyget är fränkopplat eller är igång, men inte används. Detta reducerar tydligt vibrationsbelastningen för den totala arbetsperioden.

Bestäm extra säkerhetsåtgärder för att skydda operatören mot vibrationernas inverkan t. ex.: underhåll av elverktyget och insatsverktygen, att hålla händerna varma, organisation av arbetsförloppen.

Försäkran om överensstämmelse 

Vi intygar under ensamt ansvar att den produkt som beskrivs under "Tekniska data" uppfyller alla gällande bestämmelser i

direktiven 2011/65/EU, till 19 april 2016: 2004/108/EG, från 20 april 2016: 2014/30/EU, 2006/42/EG inklusive ändringar och stämmer överens med följande standarder: EN 60745-1, EN 60745-2-4, EN 50581.

Teknisk tillverkningsdokumentation (2006/42/EG) fås från: Robert Bosch Power Tools GmbH, PT/ETM9, 70538 Stuttgart, GERMANY

Henk Becker
Executive Vice President
Engineering

Helmut Heinzelmann
Head of Product Certification
PT/ETM9

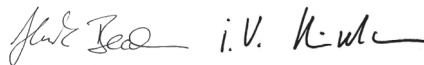

Robert Bosch Power Tools GmbH
70538 Stuttgart, GERMANY
Stuttgart, 01.01.2017









Montage

Verktygsbyte

► **Dra stickproppen ur nätuttaget innan arbeten utförs på elverktyget.**



► **Använd skyddshandskar vid verktygsbyte.** Risk finns för kroppsskada om insatsverktyg berörs.



Beakta de verktyg, som är avsedda för din apparat.

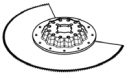

Insatsverktyg		PMF 250 CES
 STARLOCK		
 STARLOCK PLUS		
 STARLOCK MAX		

Val av insatsverktyg

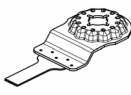
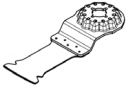
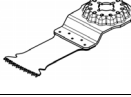
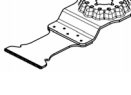
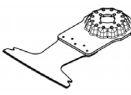
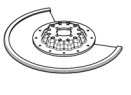
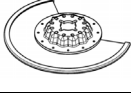
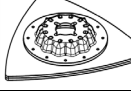
Tabellen nedan tar upp exempel på insatsverktyg. Ytterligare insatsverktyg finns i Bosch omfångsrika tillbehörsprogram.

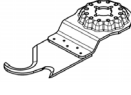
Insatsverktyg	Material	Användning
 Bimetal segment-sågklinga	Trämateriäl, Plast, Ickejärn-metaller	Kap- och insågssnitt; även för sågning invid kanter, i hörn och på svårtillgängliga platser; Exempel: avkortning av monterade golvlistor eller dörrkar-mar, insågning vid passning av golvpaneler
 Slipplatta för slippapper Serie Delta 93 mm	Beroende på slippappret	Ytslipning av ränder, i hörn eller på svåråtkomliga ställen; alltefter slippapper t. ex. för slipning av trä, färg, sten Fiber för rengöring och för strukturering av trä, rostborttagning på metaller och för slipning av lacker, poleringsfilt för förpolering
 Profilslip	Trä, Rör/Profiler, Färg, Lacker, Fyllare, Metall	Bekväm och effektiv slipning av profiler upp till den diameter på 55 mm; röda slippblad för slipning av trä, rör/profiler, lacker, fyllare och metall

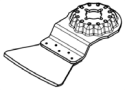
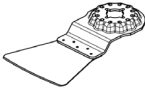
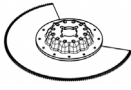
Insatsverktyg	Material	Användning
 Bi-metallinsticks-sågblad för trä och metall	Mjukt trä, Mjuka plaster, Gipskartong, Tunnväggiga aluminium och icke järnhaltiga metall- profiler, Tunna plåtar, Ej härdade spikar och skruvar	Mindre kapnings- och doppsnitt; Exempel: skära ur ursparningar för uttag, kapning i plan av kopparrör, doppsnitt i gipskartongplattor Filigrana anpassningsarbeten i trä; Exempel: ursparningar för lås och eftersågning av beslag
 Sågblad i kolstål för trä	Trämateriäl, Mjuka plaster	Kapning och djupa insticksnitt; även för sågning nära kant, i hörn och på svåråtkomliga ställen; Exempel: smalt insticksnitt i massivt trä för montering av ett ventilationsgaller
 Bi-metall dopp-sågblad för hårda träslag	Hårda träslag, ytbehandlade plattor	Doppsnitt i ytbehandlade plattor eller hårda träslag; Exempel: inmontering av takfönster
 HM-doppsågblad metall	Metall, Kraftigt abrasiva material, Fiberglas, Gipskartong, Cementbundna fiberplat- tor	Doppsnitt i kraftigt abrasiva material eller metall; Exempel: kapning av köksfrontövertäckningar, enkel kap- ning av härdade skruvar, spikar och rostfritt stål
 Bi-metallinsticks-sågblad för trä och metall	Mjukt trä, Hårda träslag, Fanéerade skivor, Plastbelagda plattor, Ej härdade spikar och skruvar	Doppsnitt i ytbehandlade plattor eller hårt trä; Exempel: kapa dörrsargar, ursparningar för en hyllbräda
 Räfflad segment-sågklinga i hårdmetall	Cementfogar, Mjuk vägglinker, Glasfiberförstärkta plaster, Porbetong	Skärning och kapning invid kanter; i hörn och på svårtillgäng- liga platser; Exempel: rengöring av fogar mellan vägglplattor efter förbätt- ringar, sågning av urtag i stenplattor, gipsplattor eller plast
 Diamant-Riff-segmentssågblad	Cementfogar, Mjuk vägglinker, Epoxidharts, Glasfiberförstärkta plaster	Exakt utfräsning och kapning av klinker-fogmaterial, epox- idhartser och glasfiberförstärkta plaster; Exempel: utskärning av mindre utskärningar i mjuk vägglink- ler och fräsning av ursparningar i glasfiberförstärkt plast
 HM-riff-deltaplatta	Mortel, Betongrester, Trä, Abrasiva material	Raspa och slipa på hårt underlag; Exempel: borttagning av mortel och borttagning av kakel- och klinkerlim (t.ex. vid borttagning av skadade plattor), borttagning av mattlimrester
 HM-Riff-mortel-borttagare	Mortel, Fogar, Epoxidharts, Glasfiberförstärkta plaster, Abrasiva material	Utfräsning och kapning av fog- och kakel- och klinkerma- terial, liksom raspning och slipning på hårt underlag; Exempel: borttagning av kakel- och klinkerlim och fog- mortel
 HCS multi-kniv	Takpapp, Mattor, Konstgräs, Kartong, PVC-golv	Snabba och exakta snitt i mjuka material och flexibla abrasiva material; Exempel: skära mattor, kartong, PVC-golv, takpapp etc.

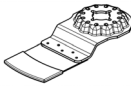
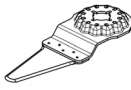
76 Svenska			
Insatsverktyg		Material	Användning
	Skavkniv, styv	Mattor, Mortel, Betong, Kakel- och klinkerlim	Skrapa på hårt underlag; Exempel: borttagning av mortel, kakel- och klinkerlim, betong- och mattlimsrester
	Skavkniv, flexibel	Mattlim, Färgrester, Silikon	Flexibel skrapning på mjukt underlag; Exempel: borttagning av silikonfogar, mattlims- och färgrester
	Bimetallkniv med segmentvågs-slipning	Isoleringsmaterial, Isoleringsmaterial, Golvplattor, Golvjudsisoleringsmaterial, Kartong, Mattor, Gummi, Läder	Exakta snitt i mjuka material; Exempel: Kapning av isoleringsplattor, ytplan kapning av utstickande isoleringsmaterial
	HM-Riff-slipfingrar	Trä, Färg	Slipning av trä och färg på svåråtkomliga ställen utan slippapper; Exempel: slipning av färg mellan fönsterluckslameller, slipning av trägolv i hörn
	HM-Riff-doppsågblad	Fiberglas, Mortel, Trä	Doppsnitt i kraftigt abrasiva material; Exempel: fräsning av tunn mosaikkakel eller klinker
	HCS-universalfog-skärare	Expansionsfogar, Fönsterkitt, Isoleringsmaterial (stenuil)	Skära och kapa mjuka material; Exempel: skära silikon-expansionsfogar eller fönsterkitt

Montering/byte av insatsverktyg (AutoClic) (se bilderna A och B)

Ta vid behov bort eventuellt monterat insatsverktyg.

För att göra detta öppnar du AutoClic-spaken **1** ända till anslaget. Insatsverktyget kastas av.

Lägg insatsverktyget på ett jämnt underlag. Tryck elverkytget på insatsverktyget i den önskade vinkeln tills det hakar fast hörbart (se bilden på grafiksidan, insatsverktygets märkning syns tydligt uppifrån).

► **Kontrollera att insatsverktyget sitter stadigt.** Felaktigt eller dåligt fastsatta insatsverktyg kan lossa under arbetet och leda till personskada.

Montera och ställa in djupanslag

Djupanslaget **10** kan användas vid arbete med segmentsågblad.

Ta vid behov bort eventuellt monterat insatsverktyg.

Skjut djupanslaget **10** med textsidan uppåt över verktygsfästet **6** mot stopp på elverkytgets motorhuvud.

Djupanslaget är avsett för följande sågdjup:

- Med segmentsågklingor ACZ 85 .. och en diameter på 85 mm: Sågdjup 8 mm, 10 mm, 12 mm och 14 mm (märkning i större skrift på djupanslaget och saknar klämmor).

- Med segmentsågklingor ACZ 100 .. och en diameter på 100 mm: Sågdjup 14 mm, 16 mm, 18 mm och 20 mm (märkning i mindre skrift på djupanslaget och i klämmorna).

Sätt in passande segmentsågblad för önskat kapningsdjup. Skjut djupanslaget **10** från verktygsfästet **6** i riktning mot till-satsverktyget tills du kan vrida det fritt. Vrid djupanslaget **10** så att önskat kapningsdjup ligger över det avsnitt av sågbladet som ska användas för sågning. Skjut djupanslaget **10** till anslag igen på elverkytgets drivning.

Demontera djupanslaget **10** för alla andra sågdjup och när andra insatsverktyg används. Ta bort insatsverktyget och dra bort djupanslaget från motorhuvudet.

Montering av stödhandtag (extra tillbehör)

Det vibrationsdämpande extra handtaget gör att arbetet blir säkrare och behagligare.

Skruva fast stödhandtaget i relation till arbets sätt till höger eller vänster om växellådan.

Montering/byte av slippapper på slippattan

Slippattan **8** är försedd med en kardborrsväv för snabb och enkel infästning av slippapperen med kardborrssystem.

Knacka slippattans **8** kardborrsväv ren innan slippapperet **9** sätts på för att uppnå optimal infästning.

Lägg upp slippapperet **9** kant i kant med en sida på slippattan **8**, tryck sedan kraftigt fast slippapperet på slippattan.

För att optimal dammsugning ska kunna garanteras måste slippapperets håll överensstämna med slippattans.

För borttagning av slippapperet **9** grip tag i ett hör och dra av papperet från slippattan **8**.

Alla typer av slippapper, poler- och rengöringsfilt i Serie Delta 93 mm i Bosch tillbehörsprogram kan användas.

Sliptillbehör som fiber/polerfilt placeras på samma sätt på slippattan.

Val av slippapper

Slippapper finns att tillgå i olika utföranden som motsvarar material som ska bearbetas och önskad nedslipningseffekt:

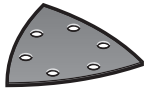
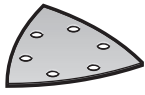
Slippapper	Material	Användning	Kornstorlek	
 röd kvalitet	– Allt trävirke (t. ex. hårt trä, mjukt trä, spånskivor, byggskivor) – Metallmaterial	För förslipning t. ex. av råa, ohyvlade bjälkar och brädor	grov	40 60
		För planslipning och planing av mindre ojämnheter	medelgrov	80 100 120
		För färdig- och finslipning av trä	fin	180 240 320 400
 vit kvalitet	– Färg – Lack – Fyllnadsmedel – Spackel	För nedslipning av färg	grov	40 60
		För slipning av grundfärg (t. ex. för att ta bort penseldrag, färgdroppar och löpande färg)	medelgrov	80 100 120
		För slipning av mellanstrykningsfärg före lackering	fin	180 240 320

Damm-/spånutsugning

► Damm från material som t. ex. blyhaltig målning, vissa träslag, mineraler och metall kan vara hälsovådligt. Beröring eller inandning av dammet kan orsaka allergiska reaktioner och/eller andningsbesvär hos användaren eller personer som uppehåller sig i närheten.

Vissa damm från ek eller bok anses vara cancerogena, speciellt då i förbindelse med tillsatssämnen för träbehandling (kromat, träkonserveringsmedel). Endast yrkesmän får bearbeta asbesthaltigt material.

- Använd om möjligt en för materialet lämplig dammsugning.
- Se till att arbetsplatsen är väl ventilerad.
- Vi rekommenderar ett andningskydd i filterklass P2. Beakta de föreskrifter som i aktuellt land gäller för bearbetat material.

► **Undvik dammanhopning på arbetsplatsen.** Damm kan lätt självantändas.

Anslutning av dammsugning (se bild C)

Dammsugning **15** är endast avsedd för arbeten med slippatta **8** i kombination med andra insatsverktyg har den ingen nytta.

Använd vid slipning dammsugningsutrustning.

För montering av dammsugning **15** (tillbehör) ta bort insatsverktyget och djupanslaget **10**.

Den elektroniska mjukstarten begränsar vridmomentet vid

Skjut dammbortsugningen **15** över verktygsupptagningen **6** ända till anslaget på elverktygets spännhals. Vrid dammbortsugningen till den önskade positionen (ej direkt under elverktyget). Tryck på spännspaken **16** för att fixera dammbortsugningen.

Sätt bortsugningsslängens **13** verktygsmuff på bortsugningstutsen **14**. Anslut bortsugningsslängen **13** till en dammsugare (tillbehör).

En översikt över hur koppling sker till olika dammsugare hittar du på grafiksidan.

Dammsugaren måste vara lämplig för det material som ska bearbetas.

Använd för utsugning av hälsovådligt och cancerframkallande eller torrt damm en specialdammsugare.

Drift

Driftstart

► **Beakta nätspänningen!** Kontrollera att strömkällans spänning överensstämmer med uppgifterna på elverktygets typskylt.

In- och urkoppling

För **inkoppling** av elverktyget skjut strömställaren **2** framåt så långt att på strömställaren Till/Från "I" visas.

inkoppling och förlänger motorns brukstid.

78 | Svenska

Den inbyggda konstantelektroniken håller oscillationen i det närmaste konstant även på tomgång och under belastning samt garanterar en jämn arbetseffekt.

För **frånkoppling** av elverktyget skjut strömställaren **2** bakåt så långt att på strömställaren Till/Från "0" visas.

För att spara energi, koppla på elverktyget endast när du vill använda det.

Förval av svängningstal

Med ställratten för förval av svängningstal **3** kan önskat svängningstal väljas även under drift.

Erforderligt svängningstal är beroende av material och arbetsbetingelser, prova dig fram till bästa inställning genom praktiska försök.

För sågning, kapning och slipning av hårda material som t. ex. trä eller metall rekommenderas slagfrekvenssteget "6" och för mjukare material som t. ex. plast använd slagfrekvenssteget "4".

Arbetsanvisningar

- ▶ **Vänta tills elverktyget stannat helt innan du lägger bort det.**
- ▶ **Dra stickproppen ur nätuttaget innan arbeten utförs på elverktyget.**

Anvisning: Se till att elverktygets ventilationsöppningar **4** inte blockeras under arbetet eftersom detta reducerar elverktygets livslängd.

Kontrollera vid arbetet med verktyg i kolstål att verktygets beläggning är felfri.

Arbetsprincip

Den oscillerande drivningen får insatsverktyget att svänga fram och tillbaka upp till 20 000 gånger per minut i en vinkel på 2,8°. Detta ger möjlighet till exakta arbeten i trånga utrymmen.



Använd verktyget med lågt och jämnt anliggningsstryck, i annat fall försämras arbetseffekten och risk finns att insatsverktyget låser sig.



Under arbetets gång för elverktyget fram och tillbaka, för undvikande av att insatsverktyget blir för varmt eller att det låser sig.

Sågning

- ▶ **Använd endast oskadade, felfria sågblad.** Deformerade eller oskarpa sågblad kan brytas, negativt påverka snittet eller orsaka bakslag.
- ▶ **Vid sågning av lätt byggmaterial beakta lagbestämmelserna och materialtillverkarens rekommendationer.**
- ▶ **Det är endast tillåtet att använda insågning i mjuka material såsom trä, gipskartong etc.**

Kontrollera före sågning med kolstålssågblad i trävirke, spånskiva, byggmaterial etc. att inga främmande föremål såsom spika, skruvar e. d. finns i materialet. Ta bort eventuella främmande föremål eller använd bimetallsågblad.

Kapning

Anvisning: Observera vid kapning av väggplattor att verktyget utsätts för stor förslitning vid användning under längre tid.

Slipa

Avverkningseffekten och slipbildens bestäms främst av valt slippapper, förvald oscillationsfrekvens och anliggningsstrycket.

Endast felfria slippapper ger gott slipresultat samtidigt som de skonar elverktyget.

Slippapperen kan användas under en längre tid om slipning sker med jämnt anliggningsstryck.

Ett kraftigt ökat anliggningsstryck medför inte en högre slipeffekt, utan kraftigare förslitning på elverktyg och slippapper.

För punktexakt slipning av hörn, kanter och svåråtkomliga partier kan även slippplattans spets eller kant användas.

Vid punktuell slipning kan slippapperet bli hett. Reducera slagfrekvensen och anliggningsstrycket och låt slippapperet regelbundet avkylas.

Slippapper som använts för slipning av metall får inte längre användas för andra material.

Använd endast original Bosch sliptillbehör.

Använd vid slipning dammsugningsutrustning.

Skrapning

Välj för skrapning en hög oscilleringsfrekvens.

Arbeta på mjukt underlag (t. ex. trä) i liten vinkel och med lågt anliggningsstryck. Spackelspaden kan i annat fall skära in i underlaget.

Underhåll och service**Underhåll och rengöring**

- ▶ **Dra stickproppen ur nätuttaget innan arbeten utförs på elverktyget.**
- ▶ **Håll elverktyget och dess ventilationsöppningar rena för bra och säkert arbete.**

Rengör riffsatsverktygen (tillbehör) regelbundet med en stålborste.

Om nätsladden för bibehållande av verktygets säkerhet måste bytas ut, ska byte ske hos Bosch eller en auktoriserad serviceverkstad för Bosch-elverktyg.

Kundtjänst och användarrådgivning

Kundservicen ger svar på frågor beträffande reparation och underhåll av produkter och reservdelar. Sprängskisser och information om reservdelar hittar du på:

www.bosch-pt.com

Bosch användarrådgivningsteamet hjälper gärna vid frågor som gäller våra produkter och tillbehör.

Ange alltid vid förfrågningar och reservdelsbeställningar det 10-siffriga produktnumret som finns på produktens typskylt.

Svenska

Bosch Service Center
Telegrafvej 3
2750 Ballerup
Danmark
Tel.: (08) 7501820 (inom Sverige)
Fax: (011) 187691

Avfallshantering

Elverktøy, tilbehør og forpackning ska omhändertas på miljövänligt sätt för återvinning.

Släng inte elverktøy i hushållsavfall!

Endast för EU-länder:

Enligt europeiska direktivet 2012/19/EU för avfall som utgörs av elektriska och elektroniska produkter och dess modifiering till nationell rätt måste obrukbara elverktøy omhändertas separat och på miljövänligt sätt lämnas in för återvinning.

Ändringar förbehålles.

Norsk**Sikkerhetsinformasjon****Generelle advarsler for elektroverktøy**

⚠ ADVARSEL Les gjennom alle advarslene og anvisningene. Feil ved overholdelsen av advarslene og nedenstående anvisninger kan medføre elektriske støt, brann og/eller alvorlige skader.

Ta godt vare på alle advarslene og informasjonene.

Det nedenstående anvendte uttrykket «elektroverktøy» gjelder for strømdrevne elektroverktøy (med ledning) og batteridrevne elektroverktøy (uten ledning).

Sikkerhet på arbeidsplassen

- ▶ **Hold arbeidsområdet rent og ryddig og sørg for bra belysning.** Rotete arbeidsområder eller arbeidsområder uten lys kan føre til ulykker.
- ▶ **Ikke arbeid med elektroverktøyet i eksplosjonsutsatte omgivelser – der det finnes seg brennbare væsker, gass eller støv.** Elektroverktøy lager gnister som kan antenne støv eller damper.
- ▶ **Hold barn og andre personer unna når elektroverktøyet brukes.** Hvis du blir forstyrret under arbeidet, kan du miste kontrollen over elektroverktøyet.

Elektrisk sikkerhet

- ▶ **Støpselet til elektroverktøyet må passe inn i stikkontakten. Støpselet må ikke forandres på noen som helst måte. Ikke bruk adapterstøpsler sammen med jordede elektroverktøy.** Bruk av støpsler som ikke er forandret på og passende stikkontakter reduserer risikoen for elektriske støt.

- ▶ **Unngå kroppskontakt med jordede overflater slik som rør, ovner, komfyrer og kjøleskap.** Det er større fare ved elektriske støt hvis kroppen din er jordet.
- ▶ **Hold elektroverktøyet unna regn eller fuktighet.** Der som det kommer vann i et elektroverktøy, øker risikoen for elektriske støt.
- ▶ **Ikke bruk ledningen til andre formål, f. eks. til å bære elektroverktøyet, henge det opp eller trekke det ut av stikkontakten. Hold ledningen unna varme, olje, skarpe kanter eller verktøydeler som beveger seg.** Med skadede eller opphopede ledninger øker risikoen for elektriske støt.
- ▶ **Når du arbeider utendørs med et elektroverktøy, må du kun bruke en skjøtleledning som er egnet til utendørs bruk.** Når du bruker en skjøtleledning som er egnet for utendørs bruk, reduseres risikoen for elektriske støt.
- ▶ **Hvis det ikke kan unngås å bruke elektroverktøyet i fuktige omgivelser, må du bruke en jordfeilbryter.** Bruk av en jordfeilbryter reduserer risikoen for elektriske støt.

Personsikkerhet

- ▶ **Vær oppmerksom, pass på hva du gjør, gå fornuftig frem når du arbeider med et elektroverktøy. Ikke bruk elektroverktøy når du er trett eller er påvirket av narkotika, alkohol eller medikamenter.** Et øyeblikks uoppmerksomhet ved bruk av elektroverktøyet kan føre til alvorlige skader.
- ▶ **Bruk personlig verneutstyr og husk alltid å bruke vernebriller.** Bruk av personlig sikkerhetsutstyr som støvmaske, sklifaste arbeidssko, hjelm eller hørselvern – avhengig av type og bruk av elektroverktøyet – reduserer risikoen for skader.
- ▶ **Unngå å starte verktøyet ved en feiltagelse. Forviss deg om at elektroverktøyet er slått av før du kobler det til strømmen og/eller batteriet, løfter det opp eller bærer det.** Hvis du holder fingeren på bryteren når du bærer elektroverktøyet eller kobler elektroverktøyet til strømmen i innkoblet tilstand, kan dette føre til uhell.
- ▶ **Fjern innstillingsverktøy eller skrunøkler før du slår på elektroverktøyet.** Et verktøy eller en nøkkel som befinner seg i en roterende verktøydell, kan føre til skader.
- ▶ **Unngå en unormal kroppsholdning. Sørg for å stå stødig og i balanse.** Dermed kan du kontrollere elektroverktøyet bedre i uventede situasjoner.
- ▶ **Bruk alltid egnede klær. Ikke bruk vide klær eller smykker.** Hold hår, tøy og hansker unna deler som beveger seg. Løstsittende tøy, smykker eller langt hår kan komme inn i deler som beveger seg.
- ▶ **Hvis det kan monteres støvavsug- og oppsamlingsinnretninger, må du forvisse deg om at disse er tilkoblet og brukes på korrekt måte.** Bruk av et støvavsug reduserer faren på grunn av støv.

Omhyggelig bruk og håndtering av elektroverktøy

- ▶ **Ikke overbelast verktøyet. Bruk et elektroverktøy som er beregnet til den type arbeid du vil utføre.** Med et passende elektroverktøy arbeider du bedre og sikrere i det angitte effektområdet.

80 | Norsk

- ▶ **Ikke bruk elektroverktøy med defekt på-/av-bryter.** Et elektroverktøy som ikke lenger kan slås av eller på, er farlig og må repareres.
- ▶ **Trekk støpselet ut av stikkkontakten og/eller fjern batteriet før du utfører innstillinger på elektroverktøyet, skifter tilbehørsdeler eller legger maskinen bort.** Disse tiltakene forhindrer en utilsiktet starting av elektroverktøyet.
- ▶ **Elektroverktøy som ikke er i bruk må oppbevares utilgjengelig for barn. Ikke la maskinen brukes av personer som ikke er fortrolig med dette eller ikke har lest disse anvisningene.** Elektroverktøy er farlige når de brukes av uerfarne personer.
- ▶ **Vær nøye med vedlikeholdet av elektroverktøyet. Kontroller om bevegelige verktøydeler fungerer feilfritt og ikke klemmes fast, og om deler er brukket eller skadet, slik at dette innvirker på elektroverktøyets funksjon. La disse skadede delene repareres før elektroverktøyet brukes.** Dårlig vedlikeholdte elektroverktøy er årsaken til mange uhell.
- ▶ **Hold skjæreverktøyene skarpe og rene.** Godt stelte skjæreverktøy med skarpe skjær setter seg ikke så ofte fast og er lettere å føre.
- ▶ **Bruk elektroverktøy, tilbehør, verktøy osv. i henhold til disse anvisningene. Ta hensyn til arbeidsforholdene og arbeidet som skal utføres.** Bruk av elektroverktøy til andre formål enn det som er angitt kan føre til farlige situasjoner.

Service

- ▶ **Elektroverktøyet ditt skal alltid kun repareres av kvalifisert fagpersonale og kun med originale reservedeler.** Slik opprettholdes verktøyets sikkerhet.

Sikkerhetsinformasjoner for multifunksjonsverktøy

- ▶ **Hold elektroverktøyet på de isolerte gripeflatene, hvis du utfører arbeid der innsatsverktøyet kan treffe på skjulte strømledninger eller den egne strømledningen.** Kontakt med en spenningsførende ledning kan også sette maskinens metaldeler under spenning og føre til elektriske støt.
- ▶ **Bruk elektroverktøyet kun til tørrsliping.** Dersom det kommer vann i et elektroverktøy, øker risikoen for elektriske støt.
- ▶ **OBS! Brannfare! Unngå å slipematerialet og sliperen overoppheites. Tøm støvbeholderen alltid før arbeidspauser.** Slipestøv i støvposen, mikrofilteret, papirposen (eller i filterposen hhv. filteret til støvsugeren) kan antennes ved ugunstige vilkår som gnistsprut ved sliping av metaller. Det er spesielt farlig hvis slipestøvet er blandet med lakk-, polyuretanrester eller andre kjemiske stoffer og slipematerialet er varmt etter lang tids arbeid.
- ▶ **Hold hendene unna sagområdet. Ikke grip under arbeidsstykket.** Ved kontakt med sagbladet er det fare for skader.
- ▶ **Bruk egnede detektorer til å finne skjulte strøm-/gass-/vannledninger, eller spør hos det lokale el-/gass-/vannverket.** Kontakt med elektriske ledninger kan medføre brann og elektrisk støt. Skader på en gassledning kan føre til eksplosjon. Inntrenging i en vannledning forårsaker materielle skader og kan medføre elektriske støt.

- ▶ **Hold elektroverktøyet fast med begge hender under arbeidet og sørg for å stå stødig.** Elektroverktøyet føres sikrere med to hender.
- ▶ **Sikre arbeidsstykket.** Et arbeidsstykke som holdes fast med spenninnetninger eller en skrustikke, holdes sikrere enn med hånden.
- ▶ **Bruk vernehansker ved utskifting av innsatsverktøyene.** Innsatsverktøy blir varme ved bruk over lengre tid.
- ▶ **Skrap ikke fuktete materialer (f. eks. tapet) og ikke på fuktig undergrunn.** Dersom det kommer vann i et elektroverktøy, øker risikoen for elektriske støt.
- ▶ **Flaten som skal bearbeides må ikke behandles med løsemiddelholdig væske.** Ved oppvarming av arbeidsmaterialene ved skraping kan det oppstå giftige damper.
- ▶ **Vær spesielt forsiktig ved håndtering av skraper og kniver.** Verktøyene er svært skarpe, det er fare for skader.

Produkt- og ytelsesbeskrivelse

Les gjennom alle advarslene og anvisningene. Feil ved overholdelsen av advarslene og nedenstående anvisninger kan medføre elektriske støt, brann og/eller alvorlige skader.

Formålmessig bruk

Elektroverktøyet er beregnet til saging og kapping av trematerialer, kunststoff, gips, ikke-jernholdige metaller og festeelementer (f. eks. spiker, klammer). Det er også egnet til bearbeidelse av myke veggfliser og til tørr sliping og skraping av mindre flater. Det er spesielt egnet til arbeid kant i kant og i nærheten av kanter.

Illustrerte komponenter

Nummereringen av de illustrerte komponentene gjelder for bildet av elektroverktøyet på illustrasjonssiden.

- 1 AutoClic-håndtak for verktøyopplåsing
- 2 På-/av-bryter
- 3 Stillhjul svingtallforvalg
- 4 Ventilasjonsspalter
- 5 Gjenger for ekstrahåndtak
- 6 Verktøyfeste
- 7 Dykksagblad*
- 8 Slipesåle*
- 9 Slipeskive*
- 10 Dybdeanlegg*
- 11 Segmentsagblad*
- 12 Håndtak (isolert grepflate)
- 13 Avsugslange*
- 14 Avsugstuss
- 15 Støvavsug*
- 16 Spennhåndtak for støvavsug

*Illustrert eller beskrevet tilbehør inngår ikke i standard-leveransen. Det komplette tilbehøret finner du i vårt tilbehørsprogram.

Tekniske data

Multifunksjonsverktøy		PMF 250 CES
Produktnummer		3 603 A02 1..
Svingtallforvalg		●
Konstantelektronikk		●
Mykstart		●
Verktøyholder AutoClic		●
Opptatt effekt	W	250
Avgitt effekt	W	130
Tomgangsturtall n_0	min ⁻¹	15 000 – 20 000
Oscillasjonsvinkel venstre/høyre	°	1,4
Vekt tilsvarende EPTA-Procedure 01:2014	kg	1,2
Beskyttelsesklasse		□/II

Informasjonene gjelder for nominell spenning [U] på 230 V. Ved avvikende spenning og på visse nasjonale modeller kan disse informasjonene variere noe.

Støy-/vibrasjonsinformasjon

Støyutslippsverdier målt i henhold til EN 60745-2-4. Maskinens typiske A-bedømte støynivå er: Lydtrykknivå 84 dB(A); lydeffektnivå 95 dB(A). Usikkerhet K = 3 dB.

Bruk hørselvern!**Arbeide uten ekstrahåndtak**

Totale vibrasjonsverdier a_h (vektorsum av tre retninger) og usikkerhet K målt i henhold til EN 60745-2-4:

Sliping: $a_h = 10 \text{ m/s}^2$, K = 1,5 m/s^2

Saging med dykksagblad: $a_h = 13 \text{ m/s}^2$, K = 2 m/s^2

Saging med segmentsagblad: $a_h = 14 \text{ m/s}^2$, K = 3 m/s^2

Skraping: $a_h = 12 \text{ m/s}^2$, K = 1,5 m/s^2 .

Arbeide med ekstrahåndtak

Totale vibrasjonsverdier a_h (vektorsum av tre retninger) og usikkerhet K beregnet i samsvar med EN 60745-2-4:

Sliping: $a_h = 9 \text{ m/s}^2$, K = 1,5 m/s^2

Saging med dykksagblad: $a_h = 17 \text{ m/s}^2$, K = 2 m/s^2

Saging med segmentsagblad: $a_h = 18,5 \text{ m/s}^2$, K = 3 m/s^2

Skraping: $a_h = 16 \text{ m/s}^2$, K = 1,5 m/s^2 .

Vibrasjonsnivået som er angitt i disse anvisningene, er målt iht. en målemetode som er standardisert i EN 60745 og kan brukes til sammenligning av elektroverktøy med hverandre. Det egner seg også til en foreløpig vurdering av vibrasjonsbelastningen.

Det angitte vibrasjonsnivået representerer de hovedsakelige anvendelsene til elektroverktøyet. Men hvis elektroverktøyet brukes til andre anvendelser, med forskjellig tilbehør eller utilstrekkelig vedlikehold, kan vibrasjonsnivået avvike. Dette kan føre til en tydelig øking av vibrasjonsbelastningen over hele arbeidstidsrommet.

Til en nøyaktig vurdering av vibrasjonsbelastningen skal det også tas hensyn til de tidene maskinen er slått av eller går, men ikke virkelig brukes. Dette kan tydelig redusere vibrasjonsbelastningen over hele arbeidstidsrommet. Bestem ekstra sikkerhetstiltak til beskyttelse av brukeren mot vibrasjonenes virkning, som for eksempel: Vedlikehold av elektroverktøy og innsatsverktøy, holde hendene varme, organisere arbeidsforløpene.

Samsvarserklæring 

Vi erklærer under eneansvar at produktet som er beskrevet under «Tekniske data» er i overensstemmelse med alle relevante bestemmelser i direktivene 2011/65/EU, til 19. april 2016: 2004/108/EC, fra 20. april 2016: 2014/30/EU, 2006/42/EC inkludert endringer, og følgende standarder: EN 60745-1, EN 60745-2-4, EN 50581.



Tekniske data (2006/42/EC) hos:
Robert Bosch Power Tools GmbH, PT/ETM9,
70538 Stuttgart, GERMANY

Henk Becker

Executive Vice President
Engineering

Helmut Heinzelmann

Head of Product Certification
PT/ETM9

 i.V. 







Robert Bosch Power Tools GmbH
70538 Stuttgart, GERMANY
Stuttgart, 01.01.2017

Montering**Verktøyskifte**

► **Før alle arbeider på elektroverktøyet utføres må støpselet trekkes ut av stikkkontakten.**

► **Bruk vernehansker ved verktøyskifte.** Ved berøring av innsatsverktøyene er det fare for skader.







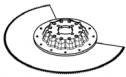

Bruk kun verktøy som er beregnet for din maskin.

Innsatsverktøy	PMF 250 CES
 STARLOCK	
 STARLOCK PLUS	
 STARLOCK MAX	

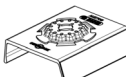
82 | Norsk

Valg av innsatsverktøy

Nedenstående tabell viser eksempler for innsatsverktøyene. Ytterligere innsatsverktøy finner du i det omfangrike Bosch-tilbehørprogrammet.

Innsatsverktøy	Materiale	Anvendelse
 Bi-metall-segmentsagblad	Trematerialer, Plast, Ikke-jernholdige metaller	Kapping og dykksaging; også til saging nær kanter, i hjørner og dårlig tilgjengelige områder; for eksempel: kapping av allerede installerte gulvlister eller dørrammer, dykksaging ved tilpasning av gulvpanel
 Slipeplate for slipeskivene serie Delta 93 mm	Avhengig av slipeskiven	Flatesliping på kanter, i hjørner eller dårlig tilgjengelige områder; avhengig av slipeskive f. eks. til sliping av tre, maling, lakk, stein Duker for rengjøring og strukturering av tre, rustfjerning på metall og sliping av lakk, poleringsfilt for forpolering
 Profilslipemaskin	Tre, Rør/Profil, Maling, Lakk, Fyller, Metall	Komfortabel og effektiv sliping av profiler med diameter på opptil 55 mm; Røde slipeblad for sliping av tre, rør/profiler, lakk, fyller og metall
 Bi-metall-dyppsagblad tre og metall	Mykt tre, Myk plast, Gipsplate, Profiler i aluminium og ikke-jernholdige metaller med tynne vegger, Tynne stålplater, Ikke-herdede spikre og skruer	Mindre kappe- og dykkutt, for eksempel utsparinger for stikkontakter, nøyaktig kapping av kobberør, dykkutt i gipsplater Tilpasningsarbeider i tre, for eksempel saging av utsparinger for låser og beslag
 HCS-dykksagblad tre	Trematerialer, Myk plast	Kapping og dype dykksnitt; også til saging nær kanter, i hjørner og dårlig tilgjengelige områder; for eksempel: smale dykksnitt i massivt tre til innbygging av et ventilasjonsgitter
 Bimetall-dykksagblad hardt tre	Hardt tre, Laminatplater	Dykkutt i laminatplater eller hardt tre, for eksempel montering av takvinduer
 HM-dykksagblad metall	Metall, Sterkts slipende materialer, Glassfiber, Gipsplate, Sementbundede trefiberplater	Dykkutt i sterkt slipende materialer eller metall, for eksempel saging av benkeplater til kjøkken, enkel saging gjennom herdede skruer, spiker og rustfritt stål
 Bi-metall-dyppsagblad tre og metall	Mykt tre, Hardt tre, Finerplater, Plater med plastoverflate, Ikke-herdede spikre og skruer	Dykkutt i plater med plastoverflate eller hardt tre, for eksempel forkorting av dørkarmer, utsparinger for ledningsrør

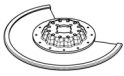
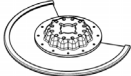
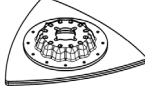
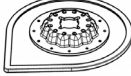
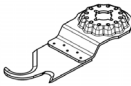
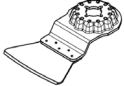
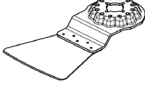
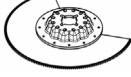
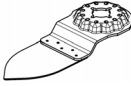
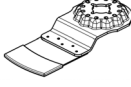
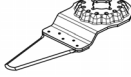
Innsatsverktøy	Materiale	Anvendelse
 HM-rasp-segmentsagblad	Sementfuger, Myke veggfliser, Glassfiberforsterkede plastmaterialer, Porebetong	Skjæring og kapping nær kanter, i hjørner eller dårlig tilgjengelige områder; for eksempel: fjerne fuger mellom veggfliser til reparasjonsarbeider, skjære utsparinger i fliser, gipsplater eller kunststoff
 Diamant-riff-segmentsagblad	Sementfuger, Myke veggfliser, Epoksyharpiks, Glassfiberforsterkede plastmaterialer	Nøyaktig utfresing og kapping av flise-/fugemateriale, epoksyharpiks og glassfiberforsterket plast, for eksempel saging av mindre utsnitt i myke veggfliser og fresing av utsparinger i glassfiberforsterket plast
 HM-rasp-delta-plate	Mørtel, Betongrester, Tre, Slipende materialer	Rasping og sliping på hardt underlag, for eksempel fjerning av mørtel eller flislim (for eksempel ved utskifting av skadde fliser), fjerning av rester av teppelim
 HM-riff-mørtel-fjerner	Mørtel, Fuger, Epoksyharpiks, Glassfiberforsterkede plastmaterialer, Slipende materialer	Utfresing og kapping av flis- og fugemateriale, rasping og sliping på hardt underlag, for eksempel fjerning av flislim og fugemørtel
 HCS-multikniv	Takpapp, Tepper, Gressmatter, Kartong, PVC-gulv	Rask og nøyaktig skjæring av mykt materiale og fleksible slipende materialer, for eksempel skjæring av tepper, kartong, PVC-gulv, takpapp osv.
 Skraiper, stiv	Tepper, Mørtel, Betong, Flislim	Skraping på hardt underlag, for eksempel fjerning av mørtel, betong- og teppelimrester
 Skraiper, fleksibel	Teppelim, Malingsrester, Silikon	Fleksibel skraping på mykt underlag, for eksempel fjerning av silikonfuger, teppelim- og malingsrester
 Bi-metall-segment-bølgelipingskniv	Isolasjonsmateriale, Isolasjonsplater, Gulvfliser, Trinnlydplater, Kartong, Tepper, Gummi, Skinn	Nøyaktig skjæring av myke materialer, for eksempel tilskjæring av isolasjonsplater, kapping av overflødig isolasjonsmateriale
 HM-riff-slipefinger	Tre, Maling	Sliping av tre eller maling på vanskelig tilgjengelige steder uten bruk av slipepapir, for eksempel sliping av maling mellom lameller på vindus-skodder, sliping i hjørner på tregulv
 HM-riff-dykk-sagblad	Glassfiber, Mørtel, Tre	Dykkutt i sterkt slipende materialer, for eksempel utfresing av tynne mosaikkfliser
 HCS-universal-fugeskjærer	Ekspansjonsfuger, Vinduskitt, Isolasjon (steinull)	Skjæring og kutting av myke materialer, for eksempel skjæring av ekspansjonsfuger i silikon eller vinduskitt

84 | Norsk

**Montering/utskifting av innsatsverktøy (AutoClic)
(se bildene A og B)**

Fjern eventuelt et allerede montert innsatsverktøy.

Åpne AutoClic-håndtaket **1** helt til det stopper. Innsatsverktøyet skyves ut.

Legg innsatsverktøyet på et jevnt underlag. Trykk på elektroverktøyet på innsatsverktøyet i ønsket vinkel, helt til det låses (se bildet på siden med grafikk, teksten på innsatsverktøyet er lesbar fra oversiden).

► **Kontroller om innsatsverktøyet sitter godt fast.** Galt eller ikke sikkert festede innsatsverktøy kan løse i løpet av driften og utsette deg for fare.

Montere og stille inn dybdestopper

Dybdeanlegget **10** kan brukes ved arbeid med segmentsagblad.

Fjern eventuelt et allerede montert innsatsverktøy.

Skyv dybdeanlegget **10** med skriftsiden oppover helt inn på verktøyfestet **6** ut over girhodet til elektroverktøyet.

Dybdeanlegget er beregnet til følgende skjæredybder:

- Med segmentsagblader ACZ 85 .. med diameter 85 mm: Skjæredybder 8 mm, 10 mm, 12 mm og 14 mm (angivelse på dybdeanlegget i større skrift og uten parentes).
- Med segmentsagblader ACZ 100 .. med diameter 100 mm: Skjæredybder 14 mm, 16 mm, 18 mm og 20 mm (angivelse på dybdeanlegget i mindre skrift og i parentes).

Sett inn passende segmentsagblad for den ønskede kutte- dybden. Skyv dybdestopperen **10** fra verktøyfestet **6** i retning verktøyet som skal brukes, helt til du kan dreie den fritt.

Valg av slipeskive

Avhengig av materialet som skal bearbeides og ønsket slipegrad finnes det forskjellige typer slipepapir:

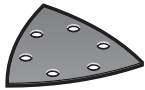
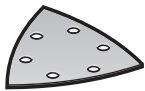
Slipeskive	Materiale	Anvendelse	Korning	
 rød kvalitet	– Samtlige trematerialer (f. eks. hardt tre, mykt tre, sponplater, bygningsplater) – Metallmaterialer	Til forsliping av f. eks. rue, uhøvlede bjelker og bord	grov	40 60
		Til plansliping og utjevning av små ujevnheter	middels	80 100 120
		Til ferdig- og finsliping av tre	fin	180 240 320 400
 hvit kvalitet	– Maling – Lakk – Fyller – Sparkel	Til avsliping av maling	grov	40 60
		Til sliping av forhåndsmaling (f. eks. fjerning av penselstrøk, malingsdrypp og nedrennende maling)	middels	80 100 120
		Til siste sliping av grunnmaling før lakkering	fin	180 240 320

Drei dybdestopperen **10** slik at ønsket kutte- dybde ligger over delen av sagbladet som du skal saget med. Skyv dybdestopperen **10** til den stopper på girhodet til elektroverktøyet igjen.

Ta dybdeanlegget **10** av for alle andre skjæredybder og til arbeid med andre innsatsverktøy. Ta av innsatsverktøyet og trekk dybdeanlegget av fra girhodet.

Montering av ekstrahåndtaket (ekstra tilbehør)

Det vibrasjonsdempende ekstrahåndtaket gir mulighet til sikrere og mer komfortabelt arbeid.

Skru ekstrahåndtaket inn på høyre eller venstre side av girhodet avhengig av typen bruk.

Påsetting/utskifting av slipeskiven på slipeplaten

Slipesålen **8** er utstyrt med en borrelåsoverflate, slik at slipeskiver med borrelås kan festes på en hurtig og enkel måte.

Bank borrelåsen til slipesålen **8** ut før du setter på en slipeskive **9**, slik at den festes så godt som mulig.

Sett slipeskiven **9** kant i kant på en side av slipesålen **8**, legg slipeskiven deretter på slipesålen og trykk den godt fast.

For å sikre en optimal støvavsuging må du passe på at utstansingene på slipeskiven passer overens med boringene på slipesålen.

Til fjerning av slipeskiven **9** tar du tak i en spiss og trekker den av fra slipesålen **8**.

Du kan bruke alle slipeskiver, polerings- og rengjøringspads i serien Delta 93 mm til Bosch-tilbehørprogrammet.

Slipetilbehør som filt/polerfilt festes på samme måte på slipesålen.

Støv-/sponavsuging

- ▶ Støv fra materialer som blyholdig maling, noen tresorter, mineraler og metall kan være helsefarlige. Berøring eller innånding av støv kan utløse allergiske reaksjoner og/eller åndedrettsykdommer hos brukeren eller personer som befinner seg i nærheten.

Visse typer støv som eik- eller bøkstøv gjelder som kreftfremkallende, spesielt i kombinasjon med tilsetningsstoffer til trebearbeidelse (kromat, trebeskyttelsesmidler). Asbestholdig materiale må kun bearbeides av fagfolk.

- Bruk helst et støvavsug som er egnet for dette materialet.
- Sørg for god ventilasjon av arbeidsplassen.
- Det anbefales å bruke en støvmaske med filterklasse P2.

Følg ditt lands gyldige forskrifter for de materialene som skal bearbeides.

- ▶ **Unngå støv på arbeidsplassen.** Støv kan lett antennes.

Tilkobling av støvavsug (se bilde C)

Støvavsuget **15** er kun beregnet til arbeid med slipeplaten **8**, det nytter ingenting i kombinasjon med andre innsatsverktøy. Du må alltid koble til et støvavsug til sliping.

Til montering av støvavsuget **15** (tilbehør) må du ta av innsatsverktøyet og dybdeanlegget **10**.

Skyv støvavsuget **15** over verktøyholderen **6** og inn på spennkragen til elektroverktøyet til det stopper. Drei støvavsuget til ønsket stilling (ikke rett under elektroverktøyet). Trykk på spennhåndtaket **16** for å feste støvavsuget.

Sett verktøymuffen til sugeslangen **13** på sugestussen **14**. Koble sugeslangen **13** til en støvsuger (tilbehør).

En oversikt om tilkopling til forskjellige støvsugere finner du på illustrasjonssiden.

Støvsugeren må være egnet til materialet som skal bearbeides.

Ved avsuging av spesielt helsefarlig, kreftfremkallende eller tørt støv må du bruke en spesialstøvsuger.

Bruk

Igangsetting

- ▶ **Ta hensyn til strømspenningen!** Spenningen til strømkilden må stemme overens med angivelsene på elektroverktøyetstypeskilt.

Inn-/utkobling

Til **innkobling** av elektroverktøyet skyver du på-/av-bryteren **2** fremover, slik at det vises «1» på bryteren.

De elektroniske mykstarten begrenser dreiemomentet ved innkobling og øker motorens levetid.

Konstantelektronikken holder svingtallet nesten konstant i tomgang og ved belastning; dette sikrer en jevn arbeidseffekt.

Til **utkobling** av elektroverktøyet skyver du på-/av-bryteren **2** bakover, slik at det vises «0» på bryteren.

Slå elektroverktøyet kun på når du bruker det for å spare energi.

Forhåndsinnstilling av svingtall

Med stillhjulet for svingtallforvalg **3** kan du forhåndsinnstille nødvendig svingtall også i løpet av driften.

Det nødvendige svingtallet er avhengig av materiale og arbeidsvilkårene og kan finnes frem til praktiske forsøk.

Ved saging, kapping og sliping av harde materialer som f.eks. tre eller metall anbefales svingtalltrinn «6», på myke materialer som f.eks. kunststoff svingtalltrinn «4».

Arbeidshenvisninger

- ▶ **Vent til elektroverktøyet er stanset helt før du legger det ned.**

- ▶ **Før alle arbeider på elektroverktøyet utføres må støpselet trekkes ut av stikkontakten.**

Merk: Ikke tett ventilasjonsåpningene **4** til elektroverktøyet under arbeidet, ellers reduseres levetiden til elektroverktøyet. Ved arbeid med HCS-verktøy må du passe på at verktøysjiktet ikke er skadet.

Arbeidsprinsipp

Med den oscillerende driften svinger elektroverktøyet opp til 20 000 ganger i minuttet 2,8° frem og tilbake. Dette muliggjør et nøyaktig arbeid på trange steder.



Arbeid med lavt og jevnt presstrykk, ellers reduseres arbeidseffekten og innsatsverktøyet kan blokkere.



Beveg elektroverktøyet frem og tilbake i løpet av arbeidet, slik at innsatsverktøyet ikke varmes for sterkt opp og ikke blokkerer.

Saging

- ▶ **Bruk kun ikke-skadede og feilfrie sagblad.** Bøyde eller butte sagblad kan brette, påvirke skjæringen negativt eller forårsake et tilbakeslag.
- ▶ **Ved saging av lette bygningsmaterialer må du følge lover og bestemmelser og materialprodusentens anbefalinger.**
- ▶ **Det må kun bearbeides myke materialer som tre, gipskartong o.l. med dykksagemetoden!**

Før du sager med HCS-sagblad i tre, sponplater, bygningsmaterialer etc. må du sjekke om disse inneholder fremmedlegemer slik som spiker, skruer e. l. Fjern eventuelt fremmedlegemene eller bruk bi-metall-sagblad.

Kapping

Merk: Ved kapping av veggfliser må du passe på at verktøyene er utsatt for sterk slitasje når de brukes over lengre tid.

Sliping

Slipemengden og slipebildet bestemmes vesentlig med valget av slipeskive, forhåndsinnstilt svingtallstrinn og presstrykket. Kun feilfrie slipeskiver gir bra slipeeffekt og skåner elektroverktøyet.

Pass på jevnt presstrykk, for å øke levetiden til slipeskivene.

86 | Suomi

En stor øking av presstrykket fører ikke til en høyere slipeeffekt, men til en sterkere slitasje av elektroverktøyet og slipeskiven.

Til en punkt-nøyaktig sliping av hjørner, kanter og områder som er vanskelig tilgjengelige kan du også arbeide med spisen eller en kant på slipesålen.

Ved punkt-sliping kan slipeskiven varmes sterkt opp. Reduser svingtallet og presstrykket og la slipeskiven avkjøle med jevne mellomrom.

En slipeskive som ble brukt til bearbeidelse av metall, må ikke lenger brukes til andre materialer.

Bruk kun originalt Bosch slipetilbehør.

Du må alltid koble til et støvsug til sliping.

Skraping

Velg et høyt svingtalltrinn til skraping.

Arbeid på en myk undergrunn (f. eks. tre) i flat vinkel og med lite presstrykk. Sparkelen kan ellers skjære inn i undergrunnen.

Service og vedlikehold

Vedlikehold og rengjøring

- ▶ **Før alle arbeider på elektroverktøyet utføres må støpselet trekkes ut av stikkontakten.**
- ▶ **Hold elektroverktøyet og ventilasjonspaltene alltid rene, for å kunne arbeide bra og sikkert.**

Rengjør rasp-innsatsverktøyene (tilbehør) regelmessig med en stålborste.

Hvis det er nødvendig å skifte ut tilkopplingsledningen, må dette gjøres av Bosch eller Bosch-serviceverksteder, slik at det ikke oppstår fare for sikkerheten.

Kundeservice og rådgivning ved bruk

Kundeservicen svarer på dine spørsmål om reparasjon og vedlikehold av produktet samt om reservedeler. Sprengskisser og informasjon om reservedeler finner du også på: www.bosch-pt.com

Bosch rådgivningsteamet hjelper deg gjerne ved spørsmål angående våre produkter og deres tilbehør.

Ved alle forespørsler og reservedelsbestillinger må du oppgi det 10-sifrede produktnummeret som er angitt på produktets typeskilt.

Norsk

Robert Bosch AS
Postboks 350
1402 Ski
Tel.: 64 87 89 50
Faks: 64 87 89 55

Deponering

Elektroverktøy, tilbehør og emballasje må leveres inn til miljøvennlig gjenvinning.

Elektroverktøy må ikke kastes i vanlig søppel!

Kun for EU-land:



Jf. det europeiske direktivet 2012/19/EU vedr. gamle elektriske og elektroniske apparater og tilpassingen til nasjonale lover må gammelt elektroverktøy som ikke lenger kan brukes samles inn og leveres inn til en miljøvennlig resirkulering.

Rett til endringer forbeholdes.

Suomi

Turvallisuusohjeita

Sähkötyökalujen yleiset turvallisuusohjeet

VAROITUS Lue kaikki turvallisuus- ja muut ohjeet.

Turvallisuusohjeiden noudattamisen laiminlyönti saattaa johtaa sähköiskuun, tulipaloon ja/tai vakavaan loukkaantumiseen.

Säilytä kaikki turvallisuus- ja muut ohjeet tulevaisuutta varten.

Turvallisuusohjeissa käytetty käsite ”sähkötyökalu” käsittää verkkokäyttöisiä sähkötyökaluja (verkkojohdolla) ja akkukäyttöisiä sähkötyökaluja (ilman verkkojohtoa).

Työpaikan turvallisuus

- ▶ **Pidä työskentelyalue puhtaana ja hyvin valaistuna.** Työpaikan epäjärjestys tai valaisemattomat työalueet voivat johtaa tapaturmiin.
- ▶ **Älä työskentele sähkötyökalulla räjähdysalttiissa ympäristössä, jossa on palavaa nestettä, kaasua tai pölyä.** Sähkötyökalu muodostaa kipinöitä, jotka saattavat sytyttää pölyn tai höyryä.
- ▶ **Pidä lapset ja sivulliset loitolla sähkötyökalua käyttäessäsi.** Voit menettää laitteesi hallinnan huomiosi suuntautuessa muualle.

Sähköturvallisuus

- ▶ **Sähkötyökalun pistotulpan tulee sopia pistorasiaan. Pistotulppaa ei saa muuttaa millään tavalla. Älä käytä mitään pistorasia-adaptoreita maadoitettujen sähkötyökalujen kanssa.** Alkuperäisessä kunnossa olevat pistotulpat ja sopivat pistorasiat vähentävät sähköiskun vaaraa.
- ▶ **Vältä koskettamasta maadoitettuja pintoja, kuten putkia, pattereita, liesiä tai jääkaappeja.** Sähköiskun vaara kasvaa, jos kehosi on maadoitettu.
- ▶ **Älä aseta sähkötyökalua alttiiksi sateelle tai kosteudelle.** Veden tunkeutuminen sähkötyökalun sisään kasvattaa sähköiskun riskiä.
- ▶ **Älä käytä verkkojohtoa väärin. Älä käytä sitä sähkötyökalun kantamiseen, ripustamiseen tai pistotulpan irrottamiseen pistorasiasta vetämällä. Pidä johto loitolla kuumuudesta, öljystä, terävistä reunoista ja liikkuvista osista.** Vahingoittuneet tai sotkeutuneet johdot kasvattavat sähköiskun vaaraa.

- ▶ **Käyttäessäsi sähkötyökalua ulkona käytä ainoastaan ulkokäyttöön soveltuva jatkojohto.** Ulkokäyttöön soveltuvan jatkojohdon käyttö pienentää sähköiskun vaaraa.
- ▶ **Jos sähkötyökalun käyttö kosteassa ympäristössä ei ole vältettävissä, tulee käyttää vikavirtasuojajykintä.** Vikavirtasuojajykimen käyttö vähentää sähköiskun vaaraa.

Henkilöturvallisuus

- ▶ **Ole valpas, kiinnitä huomiota työskentelyysi ja nouda tervettä järkeä sähkötyökalua käyttäessäsi. Älä käytä mitään sähkötyökalua, jos olet väsynyt tai huumeiden, alkoholin tahi lääkkeiden vaikutuksen alaisena.** Hetken tarkkaamattomuus sähkötyökalua käytettäessä saattaa johtaa vakavaan loukkaantumiseen.
- ▶ **Käytä suojavarusteita. Käytä aina suojalaseja.** Henkilökohtaisen suojavarustuksen käyttö, kuten pölynaamarin, luistamattomien turvakengien, suojakypärän tai kuulonsuojaimien, riippuen sähkötyökalun lajista ja käyttötavasta, vähentää loukkaantumisriskiä.
- ▶ **Vältä tahatonta käynnistämistä. Varmista, että sähkötyökalu on poiskytkettynä, ennen kuin liität sen sähköverkkoon ja/tai liität akun, otat sen käteen tai kannat sitä.** Jos kannat sähkötyökalua sormi käynnistyskytkimellä tai kytket sähkötyökalun pistotulpan pistorasiaan käynnistyskytkimen ollessa käyntiasennossa, altistaa itsesi onnettomuuksille.
- ▶ **Poista kaikki säätötyökalut ja ruuvitaltat, ennen kuin käynnistät sähkötyökalun.** Työkalu tai avain, joka sijaitsee laitteen pyöriässä osassa, saattaa johtaa loukkaantumiseen.
- ▶ **Vältä epänormaalia kehon asentoa. Huolehdi aina tukevasta seisoma-asennosta ja tasapainosta.** Täten voit paremmin hallita sähkötyökalua odottamattomissa tilanteissa.
- ▶ **Käytä tarkoitukseen soveltuvia vaatteita. Älä käytä löysiä työvaatteita tai korjuja. Pidä hiukset, vaatteet ja käsineet loitolla liikkuvista osista.** Väljät vaatteet, korut ja pitkät hiukset voivat takertua liikkuviin osiin.
- ▶ **Jos pölynimu- ja keräilylaitteita voidaan asentaa, tulee sinun tarkistaa, että ne on liitetty ja että niitä käytetään oikealla tavalla.** Pölynimulaitteiston käyttö vähentää pölyn aiheuttamia vaaroja.

Sähkötyökalujen huolellinen käyttö ja käsittely

- ▶ **Älä ylikuormita laitetta. Käytä kyseiseen työhön tarkoitettua sähkötyökalua.** Sopivaa sähkötyökalua käyttäen työskentelet paremmin ja varmemmin tehoalueella, jolle sähkötyökalu on tarkoitettu.
- ▶ **Älä käytä sähkötyökalua, jota ei voida käynnistää ja pysäyttää käynnistyskytkimestä.** Sähkötyökalu, jota ei enää voida käynnistää ja pysäyttää käynnistyskytkimellä, on vaarallinen ja se täytyy korjata.
- ▶ **Irrota pistotulppa pistorasiasta, ennen kuin suoritat säätöjä, vaihdat tarvikkeita tai siirät sähkötyökalun varastoitavaksi.** Nämä turvatoimenpiteet estävät sähkötyökalun tahattoman käynnistymisen.
- ▶ **Säilytä sähkötyökalut poissa lasten ulottuvilta, kun niitä ei käytetä. Älä anna sellaisten henkilöiden käyttää**

sähkötyökalua, jotka eivät tunne sitä tai jotka eivät ole lukeneet tätä käyttöohjetta. Sähkötyökalut ovat vaarallisia, jos niitä käyttävät kokemattomat henkilöt.

- ▶ **Hoida sähkötyökalusi huolella. Tarkista, että liikkuvat osat toimivat moitteettomasti, eivätkä ole puristuksessa sekä, että siinä ei ole murtuneita tai vahingoittuneita osia, jotka saattaisivat vaikuttaa haitallisesti sähkötyökalun toimintaan. Anna korjata nämä vioittuneet osat ennen käyttöä.** Monen tapaturman syyt löytyvät huonosti huolletuista laitteista.
- ▶ **Pidä leikkausterät terävinä ja puhtaina.** Huolellisesti hoidetut leikkaustyökalut, joiden leikkausreunat ovat teräviä, eivät tartu helposti kiinni ja niitä on helpompi hallita.
- ▶ **Käytä sähkötyökaluja, tarvikkeita, vaihtotyökaluja jne. näiden ohjeiden mukaisesti. Ota tällöin huomioon työolosuhteet ja suoritettava toimenpide.** Sähkötyökalun käyttö muuhun kuin sille määrättyyn käyttöön saattaa johtaa vaarallisiin tilanteisiin.

Huolto

- ▶ **Anna ainoastaan koulutettujen ammattihenkilöiden korjata sähkötyökalusi ja hyväksy korjauksiin vain alkuperäisiä varaosia.** Täten varmistat, että sähkötyökalu säilyy turvallisena.

Monitoimityökalujen turvallisuusohjeet

- ▶ **Pidä laitteesta kiinni sen eristetyistä kahvapinnoista, kun teet sellaisia töitä, jossa käyttötarvike saattaa osua piilossa oleviin sähköjohtoihin tai laitteen omaan virtajohtoon.** Kosketus jännitteeseen johtoon voi tehdä myös laitteen metalliosat jännitteisiksi ja johtaa sähköiskuun.
- ▶ **Käytä sähkötyökalua ainoastaan kuivaleikkaukseen.** Veden tunkeutuminen sähkötyökalun sisään kasvattaa sähköiskun riskiä.
- ▶ **Huomio tulipalovaara! Vältä hionta-aineen ja hiomakoneen ylikuumentamista. Tyhjennä aina pölysäiliö ennen työtoukoja.** Suodatinpussissa, mikro-suodattimissa tai paperipussissa (tahi pölynimurin suodatinpussissa tai suodattimissa) oleva hiomapöly saattaa epäsuotuisissa olosuhteissa, kuten kipinästä metallia hiottaessa, syttyä itsestään. Erityisen vaarallista on, jos hiomapöly on sekoittunut lakka-, polyuretaanijäännösten tai muitten kemiallisten aineiden kanssa ja hiottava aines on kuumaa pitkän työrupeaman jälkeen.
- ▶ **Pidä kädet loitolla sahauskohdasta. Älä pane käsiä työkappaleen alle.** Sahanterää kosketettaessa on olemassa loukkaantumisvaara.
- ▶ **Käytä sopivia etsintälaitteita piilossa olevien syöttöjohtojen paikallistamiseksi tai käänny paikallisen jakeluhyttien puoleen.** Kosketus sähköjohtoon saattaa johtaa tulipaloon ja sähköiskuun. Kaasuputken vahingoittaminen saattaa johtaa räjähdykseen. Vesijohtoon tunkeutuminen aiheuttaa aineellista vahinkoa tai saattaa johtaa sähköiskuun.
- ▶ **Pidä työn aikana sähkötyökalua kaksin käsin ja ota tukeva seisoma-asento.** Sähkötyökalua pystyy ohjaamaan varmemmin kahdella kädellä.

88 | Suomi

- ▶ **Varmista työkappale.** Kiinnityslaitteilla tai ruuvipenkkiin kiinnitetty työkappale pysyy tukevammin paikoillaan kuin kädessä pidettynä.
- ▶ **Käytä suojakäsineitä, kun vaihdat vaihtotyökaluja.** Vaihtotyökalut lämpenevät pidemmässä käytössä.
- ▶ **Älä kaavi kostutettuja materiaaleja (esim. tapetteja) eikä kostealla alustalla.** Veden tunkeutuminen sähkötyökalun sisään kasvattaa sähköiskun riskiä.
- ▶ **Älä käsittele työstettävää pintaa liuotinpitoisilla nesteillä.** Materiaalien lämmitessä kaavinnaassa saattaa syntyä myrkyllisiähöyryjä.
- ▶ **Ole erityisen varovainen kaavinta ja teriä käsitellessäsi.** Työkalut ovat erittäin teräviä, on olemassa loukkaantumisvaara.

Tuotokuvaus



Lue kaikki turvallisuus- ja muut ohjeet. Turvallisuusohjeiden noudattamisen laiminlyönti saattaa johtaa sähköiskuun, tulipaloon ja/tai vakavaan loukkaantumiseen.

Määräksenmukainen käyttö

Sähkötyökalu on tarkoitettu puuaineksen, muovin, kipsin, ei-rautametallien ja kiinnitysosien (esim. naulojen ja hakasten) sahukseen ja katkaisuun. Se soveltuu myös pehmeiden seinälaattojen käsittelyyn sekä pienten pintojen kuivahiontaan ja kaavintaan. Se soveltuu erityisesti töihin lähellä reunoja ja tasoa.

Kuvassa olevat osat

Kuvassa olevien osien numerointi viittaa grafiikkasivussa olevaan sähkötyökalun kuvaan.

- 1 Käyttötarvikkeen lukituksen vapauttava AutoClic-vipu
- 2 Käynnistyskytkin
- 3 Värähtelytaajuuden asetuksen säätöpyörä
- 4 Tuuletusaukot
- 5 Lisäkahvan kierre
- 6 Työkalunpidin
- 7 Uputussahanterä*
- 8 Hiomalevy*
- 9 Hiomapaperi*
- 10 Syvyydenrajoitin*
- 11 Segmenttisahanterä*
- 12 Kahva (eristetty kädensija)
- 13 Imuletku*
- 14 Imunysä
- 15 Pölynimulaite*
- 16 Pölynpoisto-osan kiinnitysvipu

*Kuvassa tai selostuksessa esiintyvä lisätarvike ei kuulu vakioitoimitukseen. Löydät täydellisen tarvikeluettelon tarvikeohjelmastamme.

Tekniset tiedot

Monitoimityökalu	PMF 250 CES	
Tuotenumero	3 603 A02 1..	
Värähtelytaajuuden asetus	●	
Vakioelektronikka	●	
Pehmeä käynnistys	●	
Käyttötarvikkeen AutoClic-kiinnitin	●	
Ottoteho	W	250
Antoteho	W	130
Tyhjäkäyntinopeus n_0	min ⁻¹	15 000–20 000
Värähtelykulma vasemmalle/ oikealle	°	1,4
Paino vastaa EPTA-Procedure 01:2014	kg	1,2
Suojausluokka	□/II	
Tiedot koskevat 230 V nimellisjännitettä [U]. Poikkeavilla jännitteillä ja maakohtaisissa malleissa nämä tiedot voivat vaihdella.		

Melu-/tärinä tiedot

Melun mittausarvot on määritetty EN 60745-2-4 mukaan. Laitteen tyypillinen A-painotettu äänen painetaso on: Äänen painetaso 84 dB(A); äänen tehotaso 95 dB(A). Epävarmuus K = 3 dB.

Käytä kuulosuojaimia!

Työskentely ilman lisäkahvaa

Tärinän kokonaisarvot a_h (kolmen suunnan vektorisumma) ja epävarmuus K on määritetty standardin EN 60745-2-4 mukaan:

Hionta: $a_h = 10 \text{ m/s}^2$, K = 1,5 m/s^2
 Uputussahanterällä sahaus: $a_h = 13 \text{ m/s}^2$, K = 2 m/s^2
 Segmenttisahanterällä sahaus: $a_h = 14 \text{ m/s}^2$, K = 3 m/s^2
 Kaavinta: $a_h = 12 \text{ m/s}^2$, K = 1,5 m/s^2 .

Työskentely lisäkahvan kanssa

Tärinän kokonaisarvot a_h (kolmen suunnan vektorisumma) ja epävarmuus K on määritetty standardin EN 60745-2-4 mukaan:

Hionta: $a_h = 9 \text{ m/s}^2$, K = 1,5 m/s^2
 Uputussahanterällä sahaus: $a_h = 17 \text{ m/s}^2$, K = 2 m/s^2
 Segmenttisahanterällä sahaus: $a_h = 18,5 \text{ m/s}^2$, K = 3 m/s^2
 Kaavinta: $a_h = 16 \text{ m/s}^2$, K = 1,5 m/s^2 .

Näissä ohjeissa mainittu värähtelytaso on mitattu normissa EN 60745 standardoidun mittausmenetelmän mukaisesti ja sitä voidaan käyttää sähkötyökalujen keskinäiseen vertailuun. Se soveltuu myös värähtelyrasituksen väliaikaiseen arviointiin. Ilmoitettu värähtelytaso vastaa sähkötyökalun pääasiallisia käyttötapoja. Jos sähkötyökalua käytetään kuitenkin muihin käyttötarkoituksiin, erilaisilla lisävarusteilla, poikkeavilla käyttötarvikkeilla tai riittämättömästi huollettuna, silloin värähtelytaso saattaa poiketa ilmoitetusta arvosta. Tämä saattaa kasvattaa koko työaikajakson värähtelyrasitusta huomattavasti. Värähtelyrasituksen tarkaksi arvioimiseksi tulee huomioida myös ne ajat, jolloin laite on sammuttettuna tai tyhjäkäynnillä. Tämä voi selvästi pienentää koko työaikajakson värähtelyrasitusta.

Määrittele tarvittavat lisävarotoimenpiteet käyttäjän suojelemiseksi värähtelyn vaikutuksilta, esimerkiksi: Sähkötyökalujen ja käyttötarvikkeiden huolto, käsien pitäminen lämpiminä, työprosessien organisointi.

Standardinmukaisuusvakuutus **CE**

Vakuutamme yksinomisella vastuulla, että kohdassa "Tekniset tiedot" kuvattu tuote vastaa direktiivien 2011/65/EU, 19. huhtikuuta 2016 asti: 2004/108/EY, 20. huhtikuuta 2016 alkaen: 2014/30/EU ja direktiivin, 2006/42/EY kaikkia asiaankuuluvia vaatimuksia ja direktiiveihin tehtyjä muutoksia ja on seuraavien standardien mukainen: EN 60745-1, EN 60745-2-4, EN 50581.

Tekninen tiedosto (2006/42/EY):

Robert Bosch Power Tools GmbH, PT/ETM9,
70538 Stuttgart, GERMANY

Henk Becker
Executive Vice President
Engineering

Helmut Heinzelmann
Head of Product Certification
PT/ETM9



Henk Becker i.V. Helmut Heinzelmann

Robert Bosch Power Tools GmbH
70538 Stuttgart, GERMANY
Stuttgart, 01.01.2017

Asennus

Työkalunvaihto

- **Irrota pistotulppa pistorasiasta ennen kaikkia sähkötyökaluun kohdistuvia töitä.**
- **Käytä suojakäsineitä työkalun vaihdossa.** Vaihtotyökaluja kosketettaessa on olemassa loukkaantumisvaara. Huomioi laitteelle tarkoitetut käyttötarvikkeet.



Vaihtotyökalu		PMF 250 CES
STARLOCK		✓
STARLOCK PLUS		✗
STARLOCK MAX		✗

Vaihtotyökalun valinta

Seuraava taulukko näyttää esimerkkejä vaihtotyökaluista. Muita vaihtotyökaluja löydät Boschin laajasta tarvikkeohjelmasta.

Vaihtotyökalu	Materiaali	Käyttö
 Bimetalisegmentti-sahanterä	Puumateriaalit, Muovi, Ei-rautametallit	Katkaisu- ja upotussahaukset; myös reunan vierestä sahaaminen, kulmissa ja vaikeapääsisissä kohdissa; Esimerkkejä: asennettujen jalkalistojen tai ovenkehysten katkaisu, upotussahaukset lattiapaneelin sovituksessa
 Hiomalevy sarjan Delta 93 mm hiomalevyille	Riippuen hiomapaperista	Pintahionta reunoissa, kulmissa tai vaikeapääsisissä kohdissa; riippuen hiomapaperista, esim. puun, maalin, lakan ja kiven hionta Karhunkielet puhdistustöihin ja puun kuviointiin, metallipintojen ruosteen poistamiseen ja maalipintojen hiomiseen, kiillotushuopa esikiillotukseen
 Profiilihiomatarvike	Puu, Putket/Profiilit, Maalipinnat, Lakkapinnat, Täytemaalipinnat, Metalli	Halkaisijaltaan maks. 55 mm profiilien kätevä ja tehokas hiominen; Punaiset hiomapaperit puun, putkien/profiilien, lakkapintojen, täytemaalipintojen ja metallin hiontaan
 Bimetaliiupotussahanterä, puu ja metalli	Pehmeä puu, Pehmeät muovit, Kipsilevy, Ohutseinäiset alumiini- ja värimetalliprofiilit, Ohuet peltilevyt, Karkaisemattomat naulat ja ruuvit	Pienehköt katkaisu- ja upotussahaukset; Esimerkiksi: pistorasian asennuspaikan leikkaus, kupari-putken katkaisu pinnan tasalta, upotussahaukset kipsilevyihin Erittäin tarkat sovitustyöt puuhun; Esimerkiksi: lukkojen ja helojen asennusaukkojen sahaaminen

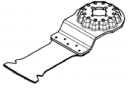
90 | Suomi

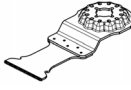
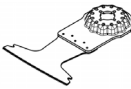
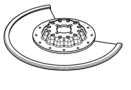
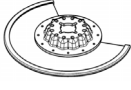
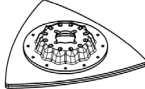
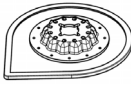
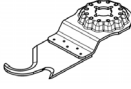
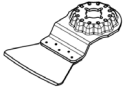
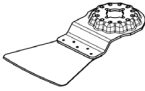
Vaihtotyökalu	Materiaali	Käyttö
 HCS-upotussahanteri puu	Puumateriaalit, Pehmeät muovit	Katkaisu- ja syvät upotussahaukset; myös reunan vierestä sahaaminen, kulmissa ja vaikeapääsyisissä kohdissa; Esimerkki: kapeat upotussahaukset umpipuuun tuuletussäleikön asennusta varten
 Bi-metallinen upotussahanteri kovan puun sahaukseen	Kova puu, Pinnoitetut levyt	Pinnoitettujen levyjen tai kovan puun upotussahaukset; Esimerkiksi: kattoikkunoiden asentaminen
 HM-upotussahanteri metallin sahaukseen	Metalli, Voimakkaasti kuluttavat materiaalit, Lasikuitu, Kipsilevy, Sementtisisidonnaiset kuitulevyt	Upotussahaukset voimakkaasti kuluttaviin materiaaleihin tai metalliin; Esimerkiksi: keittiön etuverhousten sahaaminen, karkautujen ruuvien, naulojen ja ruostumattoman teräksen helppo sahaaminen
 Bimetalliuipotussahanteri, puu ja metalli	Pehmeä puu, Kova puu, Vanerilevyt, Muovipintaiset levyt, Karkaisemattomat naulat ja ruuvit	Pinnoitettujen levyjen tai kovan puun upotussahaukset; Esimerkiksi: ovenkarmien lyhentäminen, aukkojen sahaaminen hyllyihin
 HM-Riff-segmenttisahanteri	Sementtisaumat, Pehmeät seinälaatat, Lasikuitumuovit, Kevytbetoni	Sahaus ja katkaisu reunan vierestä, kulmissa ja vaikeapääsyisissä kohdissa; Esimerkkejä: seinälaattojen saumojen poistaminen saneeraus töitä varten, aukkojen leikkaus laattoihin, kipsilevyihin tai muoviin
 Timantti-RIFF-segmenttisahanteri	Sementtisaumat, Pehmeät seinälaatat, Epoksihartsi, Lasikuitumuovit	Laatta- ja saumamateriaalien, epoksihartsin ja lasikuitumuovin tarkka poistaminen ja leikkaaminen; Esimerkiksi: pienehköjen aukkojen leikkaaminen pehmeisiin seinälaattoihin ja aukkojen leikkaaminen lasikuitumuoviin
 HM-Riff-hiomalevy	Laastipinta, Betoniroskeet, Puu, Kuluttavat materiaalit	Kovan alustan raspaaminen ja hiominen; Esimerkiksi: laastipinnan tai laattakiinnityslaastin poistaminen (esimerkiksi viallisen laatan vaihdossa), ylimääräisen mattoliiman poistaminen
 Laastin HM-RIFF-poistoterä	Laastipinta, Saumat, Epoksihartsi, Lasikuitumuovit, Kuluttavat materiaalit	Sauma- ja laattamateriaalin poistaminen ja leikkaaminen sekä kovan alustan raspaaminen ja hiominen; Esimerkiksi: laattakiinnityslaastin ja saumalaastin poistaminen
 HCS-yleisveitsi	Kattohuopa, Kokolattiamatot, Keinonurmi, Kartonki, PVC-matto	Nopea ja tarkka pehmeiden, joustavien ja kuluttavien materiaalien leikkaaminen; Esimerkiksi: kokolattiamattojen, kartongin, PVC-maton, kattohuovan yms. leikkaaminen
 Kaavin, jäykkä	Kokolattiamatot, Laastipinta, Betoni, Laattakiinnityslaasti	Kovan alustan kaapiminen; Esimerkiksi: laastin, laattakiinnityslaastin, betoniroskeiden ja ylimääräisen mattoliiman poistaminen
 Kaavin, taipuisa	Mattoliima, Maalijäänteet, Silikoni	Pehmeän alustan kätevä kaavinta; Esimerkiksi: silikonisaumojen sekä mattoliima- ja maalijäänteiden poistaminen

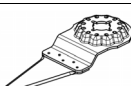
Vaihtotyökalu	Materiaali	Käyttö
 Bimetallinen aalto-muotoiltu segmenttiterä	Eristysmateriaalit, Eristelevyt, Lattialevyt, Askeleristelevyt, Kartonki, Kokolattiamatot, Kumi, Nahka	Pehmeiden materiaalien tarkka leikkaaminen; Esimerkiksi: eristelevyjen leikkaaminen, ylimääräisen eristysmateriaalin katkaiseminen pinnan tasalta
 HM-RIFF-hiomasormi	Puu, Maalipinnat	Puun ja maalipinnan hiominen vaikeapääsyisissä kohdissa ilman hiomapaperia; Esimerkiksi: ikkunaluukun lamellien välissä olevien maali-pintojen hiominen, puulattian nurkkien hiominen
 HM-RIFF-upotussahanterä	Lasikuitu, Laastipinta, Puu	Voimakkaasti kuluttavien materiaalien upotussahaukset; Esimerkiksi: ohuiden mosaiikkilautojen poistaminen
 HCS-yleisterä saumojen poistamiseen	Liikuntasamat, Ikkunakitti, Eristeet (kivivilla)	Pehmeiden materiaalien leikkaaminen ja poistaminen; Esimerkiksi: silikonisaumojen tai ikkunakittin poistaminen

Vaihtotyökalun asennus ja vaihto (AutoClic) (katso kuvat A ja B)

Poista tarvittaessa jo asennettu vaihtotyökalu.

Avaa sitä varten AutoClic-vipu **1** rajoittimeen asti. Käyttötarvike irtaota.

Aseta käyttötarvike tasaiselle alustalle. Paina sähkötyökalu halutussa kulmassa paikalleen käyttötarvikkeeseen, kunnes se lukittuu kuuluvasti (katso kuvasivulla oleva kuva, käyttötarvikkeen merkintä osoittaa ylöspäin).

► **Tarkista, että vaihtotyökalu on tiukasti paikallaan.** Väärin tai huonosti kiinnitetyt vaihtotyökalut voivat löystyä käytön aikana ja aiheuttaa vaaratilanteita.

Syvyysrajoittimen asennus ja säätö

Syvyysrajoitinta **10** voidaan käyttää, kun töitä tehdään segmenttisahanterien avulla.

Poista tarvittaessa jo asennettu vaihtotyökalu.

Työnnä syvyysrajoitin **10** vasteeseen asti ja tekstipuoli ylöspäin työkalunpitiimen **6** yli sähkötyökalun koneiston päähän asti.

Syvyysrajoitin on tarkoitettu käytettäväksi seuraavilla leikkauksyvyyksillä:

- Segmenttisahanterillä ACZ 85 ..., 85 mm halkaisijalla: leikkauksyvyydet 8 mm, 10 mm, 12 mm ja 14 mm (merkitty syvyysrajoittimeen isoilla kirjaimilla ja ilman sulkeita).
- Segmenttisahanterillä ACZ 100 ..., 100 mm halkaisijalla: leikkauksyvyydet 14 mm, 16 mm, 18 mm ja 20 mm (merkitty syvyysrajoittimeen pienillä kirjaimilla ja sulkeissa).

Asenna sopiva segmenttisahanterä, joka vastaa haluamaasi leikkauksyvyyttä. Työnnä syvyysrajoitinta **10** työkalunpitiimestä **6** käytettävän terän suuntaan, kunnes pystyt kääntämään sitä vapaasti. Käännä syvyysrajoitinta **10** niin, että

haluamasi leikkauksyvyyden on sahanterän sen osuuden päällä, jolla sahaus aiotaan tehdä. Työnnä syvyysrajoitin **10** jälleen sähkötyökalun koneiston päällä olevaan vasteeseen asti.

Poista syvyysrajoitin **10** kaikkia muita leikkauksyvyyksiä ja muilla vaihtotyökaluilla tehtäviä töitä varten. Tee tämä irrottamalla vaihtotyökalu ja vetämällä syvyysrajoitin pois koneiston päästä.

Lisäkahvan asennus (lisätarvikkeet)

Tärinävaimennettu lisäkahva mahdollistaa miellyttävän ja turvallisen työskentelyn.

Kierrä lisäkahva vaihteiston päähän oikealle tai vasemmalle riippuen työtavasta.

Hiomapaperin vaihto ja kiinnitys hiomalevyyn

Hiomalevyssä **8** on tarrakudos, jotta tarrakiinnitteiset hiomapaperit voidaan kiinnittää nopeasti ja yksinkertaisesti.

Koputa hiomalevyn **8** tarrakudosta puhtaaksi ennen hiomapaperin **9** kiinnitystä mahdollisimman hyvän tartunnan mahdollistamiseksi.

Aseta hiomapaperi **9** hiomalevyn **8** toista laitaa pitkin ja sitten hiomalevyn painaen se tiukasti kiinni.

Tarkista parhaan mahdollisen pölynpoiston varmistamiseksi, että hiomapaperin aukot ovat hiomalevyn reikien kohdalla.

Poista hiomapaperi **9** tarttumalla siihen yhdestä kulmasta ja vetämällä se irti hiomalevystä **8**.

Voit käyttää kaikkia Bosch-tarvikeohjelman sarjan Delta 93 mm hiomapapereita, kiillotus- ja puhdistusvillavuoita.

Muut hiomatarvikkeet, kuten villavuoita/kiillotushupa kiinnitetään hiomalevyn samalla tavalla.

92 | Suomi

Hiomapaperin valinta

Riippuen hiottavasta materiaalista ja pinnan halutusta hiomatehosta on saatavissa erilaisia hiomapapereita:

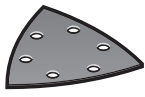
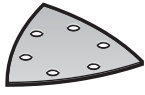
Hiomapaperi	Materiaali	Käyttö	Karkeus	
 punainen laatu	– kaikki puuaines (esim. kova puu, pehmeä puu, lastulevyt, rakennuslevyt) – metallit	Karkeiden, höyläämättömien palkkien ja lautojen esihiontaan	karkea	40 60
		Tasohiontaan ja pienen epätasaisuuksien tasoitukseen	keskikarkea	80 100 120
		Puun viimeistely- ja hienohiontaan	hieno	180 240 320 400
 valkoinen laatu	– maalit – lakka – filleri – spakkeli	Värin poistohiontaan	karkea	40 60
		Pohjamaalin hiontaan (esim. sivellinraitojen, maalipisarojen ja valumien poistoon)	keskikarkea	80 100 120
		Pohjustuksen lopulliseen hiontaan ennen lakkausta	hieno	180 240 320

Pölyn ja lastun poistoin

- ▶ Materiaalien, kuten lyijypitoisen pinnoitteen, muutamien puulaatujen, kivennäispölyt ja metallipölyt voivat olla terveydelle vaarallisia. Pölyn kosketus tai hengitys saattaa aiheuttaa käyttäjälle tai lähellä oleville henkilöille allergisia reaktioita ja/tai hengitystiesairauksia.

Määrättyjä pölyjä, kuten tammen- tai pyökinpölyä pidetään karsinogeenisina, eritoten yhdessä puukäsittelyssä käytettyjen lisäaineiden kanssa (kromaatti, puunsuoja-aine). Asbestipitoisia aineita saavat käsitellä vain ammattilaiset.

- Käytä materiaalille soveltuvaa pölynimua, jos se on mahdollista.
- Huolehdi työkohteen hyvästä tuuletuksesta.
- Suosittelemme käyttämään suodatusluokan P2 hengityssuojanaamaria.

Ota huomioon maassasi voimassaolevat säännökset koskien käsiteltäviä materiaaleja.

- ▶ **Vältä pölynkertymää työpaikalla.** Pöly saattaa helposti syttyä palamaan.

Pölynimurin liitäntä (katso kuva C)

Pölynimuri **15** on tarkoitettu ainoastaan hiomalevyn **8** kanssa tehtäviin töihin, toisten vaihtotyökalujen kanssa siitä ei ole hyötyä.

Liitä aina pölynimuri, kun hiot.

Poista vaihtotyökalu ja syvyydenrajoitin **10** pölynimurilaitteen **15** (lisätarvike) asennusta varten.

Työnnä pölynpoisto-osa **15** rajoittimeen asti käyttötarvikkeen pitimen **6** yli sähkötyökalun kiinnityskaulan päälle. Käännä pölynpoisto-osa halumaasi asentoon (ei suoraan sähkötyökalun alapuolelle). Paina kiinnitysvipu **16** kiinni, jotta pölynpoisto-osa lukittuu.

Työnnä imuletkun **13** muhvi pölynpoistoistukan **14** päälle. Yhdistä imuletku **13** pölynimuriin (lisätarvike).

Katsauksen liittämisestä eri pölynimureihin löydät grafiikkasivulta.

Pölynimurin tulee soveltua työstettävälle materiaalille.

Käytä erikoisimuria terveydelle erityisen vaarallisten, karsinogeenisten tai kuivien pölyjen imurointiin.

Käyttö**Käyttöönotto**

- ▶ **Ota huomioon verkkojännite!** Virtalähteen jännitteen tulee vastata laitteen tyyppikilvessä olevia tietoja.

Käynnistys ja pysäytys

Käynnistä sähkötyökalu työntämällä käynnistyskytkin **2** eteenpäin niin, että katkaisimeen tulee ”1” näkyviin.

Elektroninen pehmeä käynnistys rajoittaa vääntömomentin käynnistettäessä ja pidentää moottorin käyttöikää.

Vakioelektronikka pitää värähtelytaajuuden kuormittamattomana ja kuormitettuna lähes vakiona, mikä takaa tasaisen työn edistymisen.

Pysäytä sähkötyökalu työntämällä käynnistyskytkin **2** taakseen niin, että katkaisimeen tulee ”0” näkyviin.

Käynnistä energiansäästön takia sähkötyökalu vain, kun käytät sitä.

Värähtelytaajuuden asetus

Värähtelytaajuuden asetuksen säätöpyörällä **3** voit asettaa tarvittavan värähtelytaajuuden myös käytön aikana.

Tarvittava värähtelytaajuus riippuu materiaalista ja työolosuhteista ja se voidaan määrittää käytännön kokein.

Sahattaessa, katkaistaessa tai hiottaessa kovia materiaaleja kuten esim. puuta tai metallia suositellaan värähtelyasteita ”6”, pehmeitä materiaaleja, kuten esim. muovia varten suositellaan värähtelyastetta ”4”.

Työskentelyohjeita

- ▶ **Odot, kunnes sähkötyökalu on pysähtynyt, ennen kuin asetat sen pois käsistäsi.**
- ▶ **Irrota pistotulppa pistorasiasta ennen kaikkia sähkötyökaluun kohdistuvia töitä.**

Huomio: Älä peitä sähkötyökalun tuuletusaukkoja 4 työn aikana, koska se lyhentää sähkötyökalun elinikää.

Varmista HCS-työkaluja käytettäessä, että työkalujen pinnote on vaurioimaton.

Toimintaperiaate

Värähtelevän koneiston ansiosta vaihtotyökalu heiluu edestakaisin 2,8° jopa 20000 kertaa minuutissa. Tämä mahdollistaa tarkan työn ahtaimmissakin tiloissa.



Työskentele pienellä ja tasaisella paineella työkalupäätä kohtaan, muussa tapauksessa työteho heikkenee ja vaihtotyökalu saattaa lukkiutua.



Liikuta työn aikana sähkötyökalua edestakaisin, jotta vaihtotyökalu ei kuumene liikaa eikä lukkiudu.

Sahaus

- ▶ **Käytä yksinomaan virheettömiä, moitteettomassa kunnossa olevia sahanteriä.** Taipuneet tai tylsät sahanterät voivat katketa, vaikuttaa kielteisesti sahausjälkeen tai aiheuttaa takaiskun.
- ▶ **Ota huomioon kevytrakennusaineita sahattaessa lakisääteiset määräykset ja materiaalin valmistajan suositukset.**
- ▶ **Ainoastaan pehmeitä materiaaleja, kuten puuta, kipsikartonkia ja vastaavaa saa työstää upotussahausmenetelmällä!**

Tarkista ennen sahausta HCS-sahanterillä puuhun, lastulevyihin, rakennusmateriaaleihin jne., että niissä ei ole vieraita esineitä, kuten nauvoja, ruuveja tai vastaavia. Poista tarvittaessa vieraat esineet tai käytä bimetallisaanteriä.

Katkaisu

Huomio: Ota seinälaattoja leikattaessa huomioon, että työkaluun, pidempään käytettynä, kohdistuu suuri kuluminen.

Hionta

Hiontateho ja hiontajälki määräytyvät pääasiassa valitusta hiomapyöröstä, asetetusta värähtelyvaiheesta ja työstöpaineesta.

Vain moitteettomassa kunnossa olevat hiomapaperit antavat hyvän hiontatehon ja säästävät sähkötyökalua.

Kiinnitä huomiota tasaiseen puristusaineeseen hiomapaperin kestoian kasvattamiseksi.

Paineen turha lisääminen ei paranna hiontatehoa, vaan johtaa laitteen ja hiomapaperin voimakkaampaan kulumiseen.

Kulmien, reunojen ja vaikeasti päästävien alueiden tarkassa hionnassa voidaan myös käyttää pelkästään hiomalevyn kärkeä tai reunaa.

Pistemäisessä hionnassa hiomapaperi saattaa kuumentua voimakkaasti. Pienennä värähtelytaajuutta ja puristuspainetta ja anna hiomapaperin jäähtyä säännöllisesti.

Hiomapaperi, jolla on hiottu metalleja, ei tulisi käyttää muita materiaaleja varten.

Käytä vain alkuperäisiä Bosch-hiomatarvikkeita.

Liitä aina pölynimu, kun hiot.

Kaavinta

Valitse korkea värähtelyvaihe kaavintaa varten.

Työskentele pehmeällä alustalla (esim. puu) loivassa kulmassa ja pienellä puristusaineella. Kaavin saattaa muutoin leikata alustaa.

Hoito ja huolto

Huolto ja puhdistus

- ▶ **Irrota pistotulppa pistorasiasta ennen kaikkia sähkötyökaluun kohdistuvia töitä.**
- ▶ **Pidä aina sähkötyökalua ja sähkötyökalun tuuletusaukot puhtaina, jotta voit työskennellä hyvin ja turvallisesti.**

Puhdista Riff-vaihtotyökaluja (lisätarvikkeita) säännöllisesti teräsharjalla.

Jos liitäntäjohdon vaihto on välttämätön, tulee tämän suorittaa Bosch tai Bosch-sähkötyökalujen sopimushuolto turvallisuuden vaarantamisen välttämiseksi.

Asiakaspalvelu ja käyttöneuvonta

Asiakaspalvelu vastaa tuotteesi korjausta ja huoltoa sekä varaosia koskeviin kysymyksiin. RäjähdySPIIRUSTUKSIA ja tietoja varaosista löydät myös osoitteesta:

www.bosch-pt.com

Boschin asiakaspalvelu auttaa mielellään sinua tuotteitamme ja niiden lisätarvikkeita koskevissa kysymyksissä.

Ilmoita kaikissa kyselyissä ja varaosatilauksissa 10-numeroinen tuotenumber, joka on ilmoitettu tuotteen mallikilvessä.

Suomi

Robert Bosch Oy
Bosch-keskushuolto
Pakkalantie 21 A
01510 Vantaa

Voitte tilata varaosat suoraan osoitteesta www.bosch-pt.fi.

Puh.: 0800 98044

Faksi: 010 296 1838

www.bosch.fi

Hävitys

Sähkötyökalu, lisätarvikkeet ja pakkaukset tulee toimittaa ympäristöystävälliseen uusiokäyttöön.

Älä heitä sähkötyökaluja talousjätteisiin!

Vain EU-maita varten:



Eurooppalaisen vanhoja sähkö- ja elektroniikkalaitteita koskevan direktiivin 2012/19/EU ja sen kansallisten lakien muunnosten mukaan, tulee käyttökelpottomat sähkötyökalut kerätä erikseen ja toimittaa ympäristöystävälliseen uusiokäyttöön.

Oikeus teknisiin muutoksiin pidätetään.

Ελληνικά

Υποδείξεις ασφαλείας

Γενικές υποδείξεις ασφαλείας για ηλεκτρικά εργαλεία

⚠ ΠΡΟΕΙΔΟΠΟΙΗΣΗ Διαβάστε όλες τις υποδείξεις ασφαλείας και τις οδηγίες. Αμέλειες κατά την τήρηση των υποδείξεων ασφαλείας και των οδηγιών μπορεί να προκαλέσουν ηλεκτροπληξία, πυρκαγιά ή/και σοβαρούς τραυματισμούς.

Φυλάξτε όλες τις προειδοποιητικές υποδείξεις και οδηγίες για κάθε μελλοντική χρήση.

Ο ορισμός «Ηλεκτρικό εργαλείο» που χρησιμοποιείται στις προειδοποιητικές υποδείξεις αναφέρεται σε ηλεκτρικά εργαλεία που τροφοδοτούνται από το ηλεκτρικό δίκτυο (με ηλεκτρικό καλώδιο) καθώς και σε ηλεκτρικά εργαλεία που τροφοδοτούνται από μπαταρία (χωρίς ηλεκτρικό καλώδιο).

Ασφάλεια στο χώρο εργασίας

- ▶ **Διατηρείτε τον τομέα που εργάζεσθε καθαρό και καλά φωτισμένο.** Αταξία ή σκοτεινές περιοχές εργασίας μπορεί να οδηγήσουν σε ατυχήματα.
- ▶ **Μην εργάζεσθε με το ηλεκτρικό εργαλείο σε περιβάλλον όπου υπάρχει κίνδυνος έκρηξης, στο οποίο υπάρχουν εύφλεκτα υγρά, αέρια ή σκόνες.** Τα ηλεκτρικά εργαλεία δημιουργούν σπινθηρισμό ο οποίος μπορεί να αναφλέξει τη σκόνη ή τις αναθυμιάσεις.
- ▶ **Όταν χρησιμοποιείτε το ηλεκτρικό εργαλείο κρατάτε μακριά απ' αυτό τα παιδιά κι άλλα τυχόν παρευρισκόμενα άτομα.** Σε περίπτωση απόσπασης της προσοχής σας μπορεί να χάσετε τον έλεγχο του μηχανήματος.

Ηλεκτρική ασφάλεια

- ▶ **Το φως του ηλεκτρικού εργαλείου πρέπει να ταιριάζει την πρίζα. Δεν επιτρέπεται με κανέναν τρόπο η μετατροπή του φως. Μη χρησιμοποιείτε προσαρμοστικά φως σε συνδυασμό με γειωμένα ηλεκτρικά εργαλεία.** Αμεταποίητα φως και κατάλληλες πρίζες μειώνουν τον κίνδυνο ηλεκτροπληξίας.
- ▶ **Αποφεύγετε την επαφή του σώματός σας με γειωμένες επιφάνειες όπως σωλήνες, θερμομαντικά σώματα (καλοριφέρ), κουζίνες ή ψυγεία.** Όταν το σώμα σας είναι γειωμένο αυξάνεται ο κίνδυνος ηλεκτροπληξίας.
- ▶ **Μην εκθέτετε τα μηχανήματα στη βροχή ή την υγρασία.** Η διείσδυση νερού σ' ένα ηλεκτρικό εργαλείο αυξάνει τον κίνδυνο ηλεκτροπληξίας.
- ▶ **Μη χρησιμοποιείτε το ηλεκτρικό καλώδιο για να μεταφέρετε ή να αναρτήσετε το ηλεκτρικό εργαλείο, ή για να βγάλετε το φως από την πρίζα.** Κρατάτε το ηλεκτρικό καλώδιο μακριά από υπερβολικές θερμοκρασίες, κοφτερές ακμές και/ή από κινητά εξαρτήματα. Τυχόν χαλασμένα ή περιπλεγμένα ηλεκτρικά καλώδια αυξάνουν τον κίνδυνο ηλεκτροπληξίας.
- ▶ **Όταν εργάζεσθε μ' ένα ηλεκτρικό εργαλείο στο ύπαιθρο να χρησιμοποιείτε καλώδια επιμήκυνσης (μπαλαντέζες) που είναι κατάλληλα και για χρήση στο ύπαιθρο.** Η χρήση καλωδίων επιμήκυνσης κατάλληλων για υπαίθριους χώρους ελαττώνει τον κίνδυνο ηλεκτροπληξίας.

- ▶ **Όταν η χρήση του ηλεκτρικού εργαλείου σε υγρό περιβάλλον είναι αναπόφευκτη, τότε χρησιμοποιήστε έναν προστατευτικό διακόπτη διαρροής (διακόπτη FI/RCD).** Η χρήση ενός προστατευτικού διακόπτη διαρροής ελαττώνει τον κίνδυνο ηλεκτροπληξίας.

Ασφάλεια προσώπων

- ▶ **Να είστε πάντοτε προσεκτικός/προσεκτική, να δίνετε προσοχή στην εργασία που κάνετε και να χειρίζεστε το μηχάνημα με περίσκεψη. Μη χρησιμοποιήσετε ένα ηλεκτρικό εργαλείο όταν είστε κουρασμένος/κουρασμένη ή όταν βρίσκεστε υπό την επίρεια ναρκωτικών, οινοπνεύματος ή φαρμάκων.** Μια στιγμήαία απροσεξία κατά το χειρισμό του ηλεκτρικού εργαλείου μπορεί να οδηγήσει σε σοβαρούς τραυματισμούς.
- ▶ **Φοράτε έναν κατάλληλο για σας προστατευτικό εξοπλισμό και πάντοτε προστατευτικά γυαλιά.** Όταν φοράτε έναν κατάλληλο προστατευτικό εξοπλισμό όπως μάσκα προστασίας από σκόνη, αντιολισθητικά υποδήματα ασφαλείας, προστατευτικό κράνος ή ωτασπίδες, ανάλογα με το εκάστοτε εργαλείο και τη χρήση του, ελαττώνεται ο κίνδυνος τραυματισμών.
- ▶ **Αποφεύγετε την αθέλητη εκκίνηση. Βεβαιωθείτε ότι το ηλεκτρικό εργαλείο έχει αποσυνδεθεί πριν το συνδέσετε με το ηλεκτρικό δίκτυο ή με την μπαταρία καθώς και πριν το παραλάβετε ή το μεταφέρετε.** Όταν μεταφέρετε το ηλεκτρικό εργαλείο έχοντας το δάχτυλό σας στο διακόπτη ή όταν συνδέσετε το μηχάνημα με την πηγή ρεύματος όταν αυτό είναι ακόμη στη θέση ON, τότε δημιουργείται κίνδυνος τραυματισμών.
- ▶ **Αφαιρείτε από τα ηλεκτρικά εργαλεία τυχόν συναρμολογημένα εργαλεία ρύθμισης ή κλειδιά πριν θέσετε το ηλεκτρικό εργαλείο σε λειτουργία.** Ένα εργαλείο ή κλειδί συναρμολογημένο σ' ένα περιστρεφόμενο τμήμα ενός μηχανήματος μπορεί να οδηγήσει σε τραυματισμούς.
- ▶ **Μην υπερεκτιμάτε τον εαυτό σας. Φροντίστε για την ασφαλή στάση του σώματός σας και διατηρείτε πάντοτε την ισορροπία σας.** Έτσι μπορείτε να ελέγξετε καλύτερα το μηχάνημα σε περιπτώσεις απροσδόκτων περιστάσεων.
- ▶ **Φοράτε κατάλληλα ενδύματα. Μη φοράτε φαρδιά ρούχα ή κοσμήματα. Κρατάτε τα μαλλιά σας, τα ρούχα σας και τα γάντια σας μακριά από κινούμενα εξαρτήματα.** Χαλαρή ενδυμασία, κοσμήματα ή μακριά μαλλιά μπορεί να εμπλακούν στα κινούμενα εξαρτήματα.
- ▶ **Όταν υπάρχει η δυνατότητα συναρμολόγησης διατάξεων αναρρόφησης ή συλλογής σκόνης, βεβαιωθείτε ότι αυτές είναι συνδεδεμένες με το μηχάνημα καθώς και ότι χρησιμοποιούνται σωστά.** Η χρήση μιας αναρρόφησης σκόνης μπορεί να ελαττώσει τον κίνδυνο που προκαλείται από τη σκόνη.

Επιμελής χειρισμός και χρήση ηλεκτρικών εργαλείων

- ▶ **Μην υπερφορτώνετε το μηχάνημα. Χρησιμοποιείτε για την εκάστοτε εργασία το ηλεκτρικό εργαλείο που προορίζεται γι' αυτήν.** Με το κατάλληλο ηλεκτρικό εργαλείο εργάζεστε καλύτερα και ασφαλέστερα στην αναφερόμενη περιοχή ισχύος.
- ▶ **Μη χρησιμοποιήσετε ποτέ ένα μηχάνημα που έχει χαλασμένο διακόπτη.** Ένα ηλεκτρικό εργαλείο που δεν μπορείτε πλέον να το θέσετε σε λειτουργία και/ή εκτός λειτουργίας είναι επικίνδυνο και πρέπει να επισκευαστεί.

- ▶ **Βγάλετε το φως από την πρίζα και/ή αφαιρέστε την μπαταρία πριν διεξάγετε στο μηχάνημα μια οποιαδήποτε εργασία ρύθμισης, πριν αλλάξετε ένα εξάρτημα ή όταν πρόκειται να διαφυλάξετε/να αποθηκεύσετε το μηχάνημα.** Αυτά τα προληπτικά μέτρα ασφαλείας μειώνουν τον κίνδυνο από τυχόν αθέλητη εκκίνηση του ηλεκτρικού εργαλείου.
- ▶ **Διαφυλάγετε τα ηλεκτρικά εργαλεία που δε χρησιμοποιείτε μακριά από παιδιά. Μην επιτρέψετε τη χρήση του μηχανήματος σε άτομα που δεν είναι εξοικειωμένα μ' αυτό ή δεν έχουν διαβάσει τις παρούσες οδηγίες.** Τα ηλεκτρικά εργαλεία είναι επικίνδυνα όταν χρησιμοποιούνται από άπειρα πρόσωπα.
- ▶ **Να περιορίσετε προσεκτικά το ηλεκτρικό εργαλείο. Ελέγχετε, αν τα κινούμενα εξαρτήματα λειτουργούν άψογα, χωρίς να μπλοκάρουν, ή μήπως έχουν σπάσει ή φθαρεί τυχόν εξαρτήματα τα οποία επηρεάζουν τον τρόπο λειτουργίας του ηλεκτρικού εργαλείου. Δώστε αυτά τα χαλασμένα εξαρτήματα για επισκευή πριν τα ξαναχρησιμοποιήσετε.** Η κακή συντήρηση των ηλεκτρικών εργαλείων αποτελεί αιτία πολλών ατυχημάτων.
- ▶ **Διατηρείτε τα εργαλεία κοπής κοφτερά και καθαρά.** Προσεκτικά συντηρημένα κοπτικά εργαλεία σφηνώνουν δυσκολότερα και οδηγούνται ευκολότερα.
- ▶ **Χρησιμοποιείτε τα ηλεκτρικά εργαλεία, εξαρτήματα, παρελκόμενα εργαλεία κτλ. σύμφωνα με τις παρούσες οδηγίες. Λαμβάνετε επίσης υπόψη σας τις εκάστοτε συνθήκες και την υπό εκτέλεση εργασία.** Η χρησιμοποίηση των ηλεκτρικών εργαλείων για εργασίες που δεν προβλέπονται γι' αυτά μπορεί να δημιουργήσει επικίνδυνες καταστάσεις.

Service

- ▶ **Δώστε το ηλεκτρικό εργαλείο σας για επισκευή από άριστα εκπαιδευμένο προσωπικό και με γνήσια ανταλλακτικά.** Έτσι εξασφαλίζετε τη διατήρηση της ασφάλειας του μηχανήματος.

Υποδείξεις ασφαλείας για πολυλειτουργικά εργαλεία

- ▶ **Κρατάτε το ηλεκτρικό εργαλείο μόνο από τις μονωμένες επιφάνειες λαβής, όταν εκτελείτε εργασίες, στις οποίες το εξάρτημα μπορεί να έρθει σε επαφή με μη ορατούς ηλεκτροφόρους αγωγούς ή με το δικό του ηλεκτρικό καλώδιο.** Η επαφή με έναν ηλεκτροφόρο αγωγό μπορεί να θέσει τα μεταλλικά μέρη του ηλεκτρικού εργαλείου επίσης υπό τάση και να προκαλέσει μια ηλεκτροπληξία.
- ▶ **Χρησιμοποιείτε το ηλεκτρικό εργαλείο μόνο για ξηρή λείανση.** Η δίοδυση νερού σε μια ηλεκτρική συσκευή αυξάνει τον κίνδυνο ηλεκτροπληξίας.
- ▶ **Προσοχή, κίνδυνος πυρκαγιάς! Να αποφεύγετε την υπερβολική θέρμανση του υπό λείανση υλικού και του λειαντήρα. Να αδειάζετε πάντοτε το δοχείο σκόνης όταν κάνετε διάλειμμα από την εργασία σας.** Σκόνη λείανσης στο σάκο σκόνης, στο Microfilter, ή στο χάρτινο σάκο σκόνης (ή στο σάκο φίλτρου ή στο φίλτρο του απορροφητήρα σκόνης) μπορεί, υπό δυσμενείς συνθήκες, π.χ. εξαιτίας του σπινθηρισμού κατά τη λείανση μετάλλων, να αυταναφλεχθεί. Αυτός ο κίνδυνος αυξάνεται ιδιαίτερω όταν η σκόνη

λείανσης αναμειγνύεται με κατάλοιπα βερνικιών ή/και πολυουρεθάνης, ή με άλλα χημικά υλικά, και ταυτόχρονα, μετά από συνεχή εργασία, το υπό λείανση υλικό έχει θερμανθεί υπερβολικά.

- ▶ **Κρατάτε τα χέρια σας μακριά από τον τομέα προνίσματος. Μη βάζετε τα χέρια σας κάτω από το υπό κατεργασία τεμάχιο.** Σε περίπτωση επαφής με την προνιόλαμα δημιουργείται κίνδυνος τραυματισμού.
- ▶ **Χρησιμοποιείτε κατάλληλες ανιχνευτικές συσκευές για να εντοπίσετε τυχόν μη ορατές τροφοδοτικές γραμμές ή να συμβουλευέστε την τοπική εταιρία παροχής ενέργειας.** Η επαφή με ηλεκτρικές γραμμές μπορεί να οδηγήσει σε πυρκαγιά και ηλεκτροπληξία. Η πρόκληση ζημιάς σ' έναν αγωγό φωταερίου (γκαζιού) μπορεί να οδηγήσει σε έκρηξη. Το τρύπημα ενός σωλήνα νερού προκαλεί ζημιά σε πράγματα ή/και μπορεί να οδηγήσει σε ηλεκτροπληξία.
- ▶ **Όταν εργάζεσθε να κρατάτε το ηλεκτρικό εργαλείο καλά και με τα δύο σας χέρια και να φροντίζετε για την ασφαλή θέση του σώματός σας.** Το ηλεκτρικό εργαλείο οδηγείται ασφαλέστερα όταν το κρατάτε και με τα δύο σας χέρια.
- ▶ **Ασφαλίζετε το υπό κατεργασία τεμάχιο.** Ένα υπό κατεργασία τεμάχιο συγκρατείται ασφαλέστερα με μια διάταξη σύσφιγξης ή με μια μέγγενη παρά με το χέρι σας.
- ▶ **Να φοράτε προστατευτικά γάντια όταν αλλάζετε εργαλείο.** Τα εργαλεία ζεσταίνονται όταν τα χρησιμοποιείτε πολλή ώρα.
- ▶ **Να μην ξίνετε υγρά υλικά (π.χ. ταπετσαρίες) καθώς και υλικά που βρίσκονται επάνω σε υγρές επιφάνειες.** Η δίοδυση νερού στο ηλεκτρικό εργαλείο αυξάνει τον κίνδυνο μιας ηλεκτροπληξίας.
- ▶ **Να μην επεξεργάζεστε την υπό κατεργασία επιφάνεια με υγρούς διαλύτες.** Η θερμότητα που αναπτύσσεται κατά την κατεργασία των υλικών μπορεί να δημιουργήσει δηλητηριώδεις αναθυμιάσεις.
- ▶ **Να προσέχετε ιδιαίτερα κατά το χειρισμό του ξύστη και του μαχαιριού.** Τα εργαλεία είναι πολύ κοφτερά. Κίνδυνος τραυματισμού.

Περιγραφή του προϊόντος και της ισχύος του



Διαβάστε όλες τις υποδείξεις ασφαλείας και τις οδηγίες. Αμέλειες κατά την τήρηση των υποδείξεων ασφαλείας και των οδηγιών μπορεί να προκαλέσουν ηλεκτροπληξία, πυρκαγιά ή/και σοβαρούς τραυματισμούς.

Χρήση σύμφωνα με τον προορισμό

Το ηλεκτρικό εργαλείο προορίζεται για το προνίσμα και την κοπή υλικών από ξύλο, πλαστικών υλικών, γύψου, μη σιδηρούχων μετάλλων και συνδετικών παρελκομένων (π.χ. καρφιών, διχαλών). Είναι επίσης κατάλληλο για την κατεργασία μαλακών πλακακιών τοίχων καθώς και για την ξηρή λείανση και ξύσιμο μικρών επιφανειών. Είναι ιδιαίτερα κατάλληλο για εργασίες κοντά στο περιθώριο καθώς και για την ευθυγράμμιση διαφορετικών επιφανειών.

96 | Ελληνικά

Απεικονιζόμενα στοιχεία

Η απεικόνιση των απεικονιζόμενων στοιχείων αναφέρεται στην απεικόνιση του ηλεκτρικού εργαλείου στη σελίδα γραφικών.

- 1 Μοχλός AutoClic για απασφάλιση του εξαρτήματος
- 2 Διακόπτης ON/OFF
- 3 Τροχήσος ρύθμισης προεπιλογής αριθμού ταλαντώσεων
- 4 Σχισμές αερισμού
- 5 Σπείρωμα για πρόσθετη λαβή
- 6 Υποδοχή εργαλείου
- 7 Λάμα για κοπή βύθισης*
- 8 Πλάκα λείανσης*
- 9 Φύλλο λείανσης*
- 10 Οδηγός βάθους*
- 11 Τμηματική λάμα*
- 12 Λαβή (μονωμένη επιφάνεια πιασίματος)
- 13 Σωλήνας αναρρόφησης*
- 14 Στήριγμα αναρρόφησης
- 15 Αναρρόφηση σκόνης*
- 16 Μοχλός σύφιξης της αναρρόφησης της σκόνης

***Εξαρτήματα που απεικονίζονται ή περιγράφονται δεν περιέχονται στη στάνταρ συσκευασία. Για τον πλήρη κατάλογο εξαρτημάτων κοιτά το πρόγραμμα εξαρτημάτων.**

Τεχνικά χαρακτηριστικά

Πολυλειτουργικό εργαλείο	PMF 250 CES	
Αριθμός ευρετηρίου	3 603 A02 1..	
Προεπιλογή αριθμού ταλαντώσεων	●	
Ηλεκτρονική σταθεροποίηση	●	
Ομαλή εκκίνηση	●	
Υποδοχή εξαρτήματος AutoClic	●	
Ονομαστική ισχύς	W	250
Αποδιδόμενη ισχύς	W	130
Αριθμός στροφών χωρίς φορτίο n_0	min^{-1}	15 000 – 20 000
Γωνία ταλάντωσης αριστερά/δεξιά	°	1,4
Βάρος σύμφωνα με EPTA-Procedure 01:2014	kg	1,2
Κατηγορία μόνωσης	□ / II	

Τα στοιχεία ισχύουν για ονομαστικές τάσεις [U] 230 V. Υπό διαφορετικές τάσεις και σε εκδόσεις ειδικές για τις διάφορες χώρες τα στοιχεία αυτά μπορεί να διαφέρουν.

Πληροφορίες για θόρυβο και δονήσεις

Τιμές εκπομπής θορύβου, υπολογισμένες κατά EN 60745-2-4.

Η χαρακτηριστική στάθμη εκπομπής θορύβων του μηχανήματος εκτιμήθηκε σύμφωνα με την καμπύλη A και ανέρχεται σε: Στάθμη ακουστικής πίεσης 84 dB(A). Στάθμη ακουστικής ισχύος 95 dB(A). Ανασφάλεια μέτρησης K = 3 dB.

Φοράτε ωσασπίδες!**Εργασία χωρίς πρόσθετη λαβή**

Συνολικές τιμές κραδασμών a_h (διανυσματικό άθροισμα τριών κατευθύνσεων) και ανασφάλεια K υπολογισμένες κατά EN 60745-2-4:

Λείανση: $a_h = 10 \text{ m/s}^2$, $K = 1,5 \text{ m/s}^2$

Πριόνισμα με βυθιζόμενη πριονόλαμα: $a_h = 13 \text{ m/s}^2$, $K = 2 \text{ m/s}^2$

Πριόνισμα με πριονόλαμα τομέα: $a_h = 14 \text{ m/s}^2$, $K = 3 \text{ m/s}^2$
Ξύσιμο: $a_h = 12 \text{ m/s}^2$, $K = 1,5 \text{ m/s}^2$.

Εργασία με πρόσθετη λαβή

Συνολικές τιμές κραδασμών a_h (διανυσματικό άθροισμα τριών κατευθύνσεων) και ανασφάλεια K υπολογισμένες κατά EN 60745-2-4:

Λείανση: $a_h = 9 \text{ m/s}^2$, $K = 1,5 \text{ m/s}^2$

Πριόνισμα με βυθιζόμενη πριονόλαμα: $a_h = 17 \text{ m/s}^2$, $K = 2 \text{ m/s}^2$

Πριόνισμα με πριονόλαμα τομέα: $a_h = 18,5 \text{ m/s}^2$, $K = 3 \text{ m/s}^2$

Ξύσιμο: $a_h = 16 \text{ m/s}^2$, $K = 1,5 \text{ m/s}^2$.

Η στάθμη κραδασμών που αναφέρεται σ' αυτές τις οδηγίες έχει μετρηθεί σύμφωνα με μια διαδικασία μέτρησης τυποποιημένη στο πρότυπο EN 60745 και μπορεί να χρησιμοποιηθεί για τη σύγκριση διαφόρων ηλεκτρικών εργαλείων. Είναι επίσης κατάλληλη για έναν προσωρινό υπολογισμό της επιβάρυνσης από τους κραδασμούς.

Η στάθμη κραδασμών που αναφέρεται αντιπροσωπεύει τις βασικές χρήσεις του ηλεκτρικού εργαλείου. Σε περίπτωση όμως που το ηλεκτρικό εργαλείο χρησιμοποιηθεί για άλλες εφαρμογές, με διαφορετικά ή αποκλίνοντα εξαρτήματα ή χωρίς επαρκή συντήρηση, τότε η στάθμη κραδασμών μπορεί να αποκλίνει και αυτή. Αυτό μπορεί να αυξήσει σημαντικά την επιβάρυνση από τους κραδασμούς κατά τη συνολική διάρκεια ολόκληρου του χρονικού διαστήματος που εργάζεσθε.

Για την ακριβή εκτίμηση της επιβάρυνσης από τους κραδασμούς θα πρέπει να λαμβάνονται επίσης υπόψη και οι χρόνοι κατά τη διάρκεια των οποίων το εργαλείο βρίσκεται εκτός λειτουργίας ή λειτουργεί, χωρίς όμως στην πραγματικότητα να χρησιμοποιείται. Αυτό μπορεί να μειώσει σημαντικά την επιβάρυνση από τους κραδασμούς κατά τη διάρκεια ολόκληρου του χρονικού διαστήματος που εργάζεσθε.

Γι' αυτό, πριν αρχίσει η δράση των κραδασμών, πρέπει να καθορίζετε συμπληρωματικά μέτρα ασφαλείας για την προστασία του χειριστή όπως: Συντήρηση του ηλεκτρικού εργαλείου και των εξαρτημάτων που χρησιμοποιείτε, διατήρηση ζεστών των χεριών, οργάνωση της εκτέλεσης των διάφορων εργασιών.

Δήλωση συμβατότητας CE

Δηλώνουμε με αποκλειστική μας ευθύνη, ότι το προϊόν που περιγράφεται στα «Τεχνικά χαρακτηριστικά» αντιστοιχεί σε όλες τις σχετικές διατάξεις των οδηγιών 2011/65/EE, έως 19 Απριλίου 2016: 2004/108/EK, από 20 Απριλίου 2016: 2014/30/EE, 2006/42/EK συμπεριλαμβανομένων των αλλαγών τους και ταυτίζεται με τα ακόλουθα πρότυπα: EN 60745-1, EN 60745-2-4, EN 50581.

Τεχνικός φάκελος (2006/42/EK) από:

Robert Bosch Power Tools GmbH, PT/ETM9,
70538 Stuttgart, GERMANY

Henk Becker Helmut Heinzelmann
Executive Vice President Head of Product Certification
Engineering PT/ETM9

Henk Becker i.V. Helmut Heinzelmann







Robert Bosch Power Tools GmbH
70538 Stuttgart, GERMANY
Stuttgart, 01.01.2017

Συναρμολόγηση

Αντικατάσταση εργαλείου







- ▶ Βγάξτε το φιν από την πρίζα πριν από οποιαδήποτε εργασία στο ηλεκτρικό εργαλείο.
- ▶ Να φοράτε προστατευτικά γάντια όταν αλλάζετε εργαλείο. Μπορεί να τραυματιστείτε όταν εγγίξετε το εργαλείο.

Προσέξτε παρακάτω τα προβλεπόμενα για το εργαλείο σας εξαρτήματα.

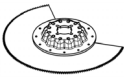

Εργαλείο	PMF 250 CES
 STARLOCK	
 STARLOCK PLUS	
 STARLOCK MAX	

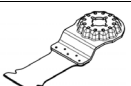

Επιλογή εργαλείου

Στον πίνακα που ακολουθεί αναφέρονται παραδείγματα εργαλείων. Περισσότερα εργαλεία θα βρείτε στο εκτενές πρόγραμμα εξαρτημάτων της Bosch.

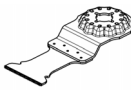
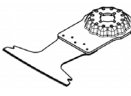
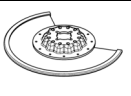
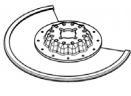
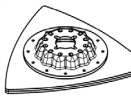
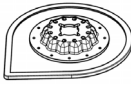
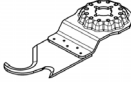
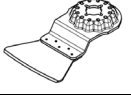
Εργαλείο	Υλικό	Χρήση
 Διμεταλλική τμηματική λάμα	Προϊόντα ξύλου, Συνθετικό υλικό, Μη σιδηρούχα μέταλλα	Κοπές και κοπές βύθισης. Επίσης και για πριόνισμα στο περιθώριο, σε γωνίες και σε δύσκολα προσιτές περιοχές. Παράδειγμα: κόντεμα ήδη τοποθετημένων σανιδιών δαπέδων ή κουφωμάτων θυρών, κοπές βύθισης κατά το τσίρισμα σανιδωμάτων δαπέδων
 Πλάκα λείανσης για φύλλα λείανσης της σειράς Δέλτα 93 mm	Εξαρτάται από το φύλλο λείανσης	Λείανση επιφανειών σε περιθώρια, σε γωνίες ή σε δύσκολα προσιτές περιοχές. Ανάλογα με το φύλλο λείανσης, π.χ. για λείανση ξύλου, χρώματος, βερνικιού, πέτρας Κετσέδες για τον καθαρισμό και για τη διαμόρφωση ξύλου, αφαίρεση σκουριάς από μέταλλο και για τη λείανση βερνικιού, κετσές στίλβωσης για την προστίλβωση
 Λειαντήρας προφίλ	Ξύλο, Σωλήνες/Διατομές, Χρώμα, Βερνίκι, Υλικό πλήρωσης, Μέταλλο	Άνετη και αποτελεσματική λείανση προφίλ μέχρι και μια διάμετρο από 55 mm. Κόκκινα φύλλα λείανσης για τη λείανση ξύλου, σωλήνων/προφίλ, βερνικιού, υλικού πλήρωσης και μετάλλου
 Διμεταλλική λάμα βυθίσματος για ξύλο και μέταλλα	Μαλακό ξύλο, Μαλακά συνθετικά υλικά, Γυψοσανίδες, Προφίλ αλουμινίου και μη σιδηρούχων μετάλλων με λεπτά τοιχώματα, Λεπτές λαμαρίνες, Μη σκληρομένα καρφιά και βίδες	Μικρές εργασίες κοπής και βυθιζόμενες κοπές. Παράδειγμα: Κοπή ανοιγμάτων για πρίζες, ισόπεδη με την επιφάνεια κοπή χαλκοσωλήνα, βυθιζόμενες κοπές σε πλάκες γυψοσανίδων Λεπτές εργασίες προσαρμογής σε ξύλο. Παράδειγμα: Κοπή ανοιγμάτων για κλειδαριές και μεντεσέδες
 Λάμα κοπής βύθισης HCS για ξύλο	Προϊόντα ξύλου, Μαλακά συνθετικά υλικά	Αποκοπές και βαθιές κοπές βυθίσματος. Επίσης και για πριόνισμα κοντά στο περιθώριο, σε γωνίες και σε δύσκολα προσιτές περιοχές. Παράδειγμα: στενή κοπή βυθίσματος σε συμπαγές ξύλο για την εγκατάσταση ενός πλέγματος ανεμιστήρα εξαερισμού
 Διμεταλλική βυθιζόμενη πριονόλαμα σκληρού ξύλου	Σκληρό ξύλο, Επικαλυμμένες πλάκες	Βυθιζόμενες κοπές σε επικαλυμμένες πλάκες ή σε σκληρό ξύλο. Παράδειγμα: Τοποθέτηση παραθύρων στέγης

98 | Ελληνικά

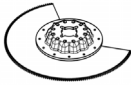
Εργαλείο	Υλικό	Χρήση
 Βυθιζόμενη πριονό- λαμα ΗΜ μετάλλου	Μέταλλο, Πολύ τραχιά υλικά, Φίμπεργκλας, Γυψοσανίδες, Ινοσανίδες συγκολλημένες με τσιμέντο	Βυθιζόμενες κοπές σε πολύ τραχιά υλικά ή μέταλλο. Παράδειγμα: Κοπή μπροστινών καλυμμάτων κουζίνας, εύκολη κοπή σε σκληρυμένες βίδες, καρφιά και ανοξείδωτο χάλυβα
 Διμεταλλική λάμα βυθίσματος για ξύλο και μέταλλα	Μαλακό ξύλο, Σκληρό ξύλο, Καπλαντισμένες πλάκες, Επικαλυμμένες με συνθε- τικό υλικό πλάκες, Μη σκληρυμένα καρφιά και βίδες	Βυθιζόμενες κοπές σε επικαλυμμένες πλάκες ή σκληρό ξύλο. Παράδειγμα: Κόντυμα των πλαισίων των πορτών, εγκοπές για ράφι
 Τμηματική ραβδωτή λάμα ΗΜ	Αρμώ τσιμέντου, Μαλακά πλακίδια τοίχου, Ενισχυμένα με ίνες γυαλιού συνθετικά υλικά, Πορώδες σκυρόδεμα	Τομές και κοπές κοντά στο περιθώριο, σε γωνίες ή σε δύσκολα προσιτές περιοχές. Παράδειγμα: Αφαίρεση αρμών μεταξύ πλακιδίων τοίχου σε επιδιορθωτικές εργασίες, κοπή ανοιγμάτων σε πλακίδια, γυψοσανίδες ή πλαστικά υλικά
 Διαμαντοπριονό- λαμα τομέα RIFF	Αρμώ τσιμέντου, Μαλακά πλακίδια τοίχου, Εποξυρητίνη, Ενισχυμένα με ίνες γυαλιού συνθετικά υλικά	Φρεζάρισμα και κοπή με ακρίβεια πλακιδίων/αρμόστοκου, εποξυρητίνων και συνθετικών υλικών ενισχυμένων με ίνες γυαλιού. Παράδειγμα: Κοπή μικρών ανοιγμάτων σε μαλακά πλακίδια τοίχου και φρεζάρισμα ανοιγμάτων σε ενισχυμένα με ίνες γυαλιού συνθετικά υλικά
 Ραβδωτή πλάκα ΗΜ της σειράς Δέλτα	Κονίαμα, Υπολείμματα μπετόν, Ξύλο, Τραχιά υλικά	Ξεχόνδρισμα και λείανση σε σκληρό υπόστρωμα. Παράδειγμα: Απομάκρυνση κονιάματος ή κόλλας πλακιδίων (π.χ. στην αντικατάσταση κατεστραμμένων πλακιδίων), απο- μάκρυνση υπολειμμάτων κόλλας μοκετών
 Εξάρτημα απομά- κρυνσης κονιάμα- τος ΗΜ-RIFF	Κονίαμα, Αρμώ, Εποξυρητίνη, Ενισχυμένα με ίνες γυαλιού συνθετικά υλικά, Τραχιά υλικά	Φρεζάρισμα και κοπή αρμόστοκου και πλακιδίων καθώς και ξεχόνδρισμα και λείανση σε σκληρό υπόστρωμα. Παράδειγμα: Απομάκρυνση κόλλας πλακιδίων και αρμοκονι- άματος
 Πολλαπλό μαχαίρι HCS	Πισσόχαρτο, Μοκέτες, Τεχνητό γκαζόν, Χαρτόνι, Δάπεδο PVC (πολυβινυλο- χλωρίδιο)	Γρήγορη και ακριβής κοπή μαλακού υλικού και εύκαμπτων τραχιών υλικών. Παράδειγμα: Κοπή μοκετών, χαρτονιού, δαπέδου PVC, πισσόχαρτου κλπ.
 Ξύστης, άκαμπτος	Μοκέτες, Κονίαμα, Μπετόν, Κόλλα πλακιδίων	Ξύσιμο σε σκληρό υπόστρωμα. Παράδειγμα: Απομάκρυνση κονιάματος, κόλλας πλακιδίων, υπολειμμάτων μπετόν και κόλλας μοκετών
 Ξύστης, ελαστικός	Κόλλα μοκετών, Υπολείμματα μπογιάς, Σιλικόνη	Ευέλικτο ξύσιμο σε μαλακό υπόστρωμα. Παράδειγμα: Απομάκρυνση αρμών σιλικόνης, υπολειμμάτων κόλλας μοκετών και υπολειμμάτων μπογιάς

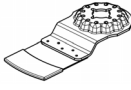
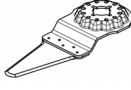
Εργαλείο	Υλικό	Χρήση
 Διμεταλλικό, κυματοειδώς τροχισμένο τμηματικό μαχαίρι	Υλικό μόνωσης, Πλάκες μόνωσης, Πλάκες διαπέδου, Μονωπικές πλάκες κτυπογενούς ήχου, Χαρτόνι, Μοκέτες, Λάστιχο, Δέρμα	Κοπή ακριβείας μαλακών υλικών. Παράδειγμα: Κοπή πλακών μόνωσης, ισόπεδη με την επιφάνεια εγκάρσια κοπή προεξεχόντων υλικών μόνωσης
 Δάκτυλος λείανσης HM-Riff	Ξύλο, Χρώμα	Λείανση ξύλου ή μπογιές σε δυσπρόσιτα σημεία χωρίς γυαλόχαρτο. Παράδειγμα: Λείανση μπογιών ανάμεσα στις περσίδες των ξύφυλλων των παραθύρων, λείανση στις γωνίες ξύλινου διαπέδου
 Βυθιζόμενη πριονόλαμα HM-Riff	Φίμπεργκλας, Κονίαμα, Ξύλο	Βυθιζόμενες κοπές σε πολύ τραχιά υλικά. Παράδειγμα: Φρεζάρισμα λεπτών πλακιδίων μωσαϊκού
 Κόφτης αρμών γενικής χρήσης HCS	Αρμοί διαστολής, Στόκος παραθύρων, Μονωτικά υλικά (πετροβάμβακας)	Κοπή και διαχωρισμός μαλακών υλικών. Παράδειγμα: Κοπή αρμών διαστολής σιλικόνης ή στόκου παραθύρων

Τοποθέτηση/Αλλαγή εργαλείου (AutoClic) (βλέπε εικόνες A και B)

Αν χρειαστεί, αφαιρέστε το ήδη συναρμολογημένο εργαλείο. Ανοίξτε γι' αυτό το μοχλό AutoClic **1** μέχρι τέρμα. Το εξάρτημα απορρίπτεται.

Ακουμπήστε το εξάρτημα πάνω σε μια επίπεδη επιφάνεια. Πιέστε το ηλεκτρικό εργαλείο με την επιθυμητή γωνία πάνω στο εξάρτημα, μέχρι να ασφαλιστεί με το χαρακτηριστικό ήχο (βλέπε εικόνα στη σελίδα γραφικών, η επιγραφή του εξαρτήματος είναι αναγνώσιμη από πάνω).

► **Να βεβαιώνετε πάντοτε ότι το εργαλείο έχει «καθίσει» καλά.** Εργαλεία που δεν έχουν στερεωθεί ασφαλώς ή είναι λάθος στερεωμένα μπορεί κατά τη διάρκεια της εργασίας να λυθούν και να σας θέσουν σε κίνδυνο.

Συναρμολόγηση και ρύθμιση του οδηγού βάθους

Ο οδηγός βάθους **10** μπορεί να χρησιμοποιηθεί κατά την εργασία με πριονόλαμα τομέα.

Αν χρειαστεί, αφαιρέστε το ήδη συναρμολογημένο εργαλείο.

Ωθήστε τον οδηγό βάθους **10** με την επιγραφή προς τα επάνω, τέρμα επάνω στην κεφαλή κίνησης του ηλεκτρικού εργαλείου περνώντας τον πάνω από την υποδοχή εργαλείου **6**.

Ο οδηγός βάθους προορίζεται για τα εξής βάθη κοπής:

- Με τμηματικές πριονόλαμες ACZ 85 .. με διάμετρο 85 mm: Βάθη κοπής 8 mm, 10 mm, 12 mm και 14 mm (αναφέρονται επάνω στο οδηγό βάθους με μεγάλα γράμματα, χωρίς παρενθέσεις).
- Με τμηματικές πριονόλαμες ACZ 100 .. με διάμετρο 100 mm: Βάθη κοπής 14 mm, 16 mm, 18 mm και 20 mm (αναφέρονται επάνω στο οδηγό βάθους με μικρά γράμματα, μέσα σε παρενθέσεις).

Τοποθετήστε την κατάλληλη πριονόλαμα τομέα για το επιθυμητό βάθος κοπής. Σπρώξτε τον οδηγό βάθους **10** από την υποδοχή εξαρτήματος **6** στην κατεύθυνση του εξαρτήματος, ώσπου να μπορείτε να το γυρίσετε ελεύθερα. Γύριστε τον οδηγό βάθους **10** έτσι, ώστε το επιθυμητό βάθος κοπής να βρίσκεται πάνω από το τμήμα της πριονόλαμας, με το οποίο πρέπει να γίνει η κοπή. Σπρώξτε τον οδηγό βάθους **10** ξανά μέχρι τέρμα πάνω στην κεφαλή μειωτήρα του ηλεκτρικού εργαλείου.

Να αφαιρέτε τον οδηγό βάθους κοπής **10** για όλα τα υπόλοιπα βάθη κοπής και για εργασίες με άλλα εξάρτηματα. Γι' αυτό αφαιρέστε το εξάρτημα και τραβήξτε τον οδηγό βάθους για να βγει.

Συναρμολόγηση πρόσθετης λαβής (Προαιρετικά εξαρτήματα)

Η αντικραδασμική πρόσθετη λαβή καθιστά δυνατή μια ευχάριστη και ασφαλή εργασία.

Συναρμολογήστε την πρόσθετη λαβή, ανάλογα με τον εκάστοτε τρόπο εργασίας, στη δεξιά ή την αριστερή πλευρά της κεφαλής του συμπλέκτη.

Τοποθέτηση/Αλλαγή του φύλλου λείανσης στην πλάκα λείανσης

Η πλάκα λείανσης **8** διαθέτει μια επιφάνεια αυτοπρόσφυσης χάρη στην οποία μπορούν να στερεωθούν απλά και γρήγορα τα φύλλα λείανσης με αυτοπρόσφυση.

Πριν τοποθετήσετε το φύλλο λείανσης **9** χτυπήστε την επιφάνεια της αυτοπρόσφυσης της πλάκας λείανσης **8** για να εξασφαλίσετε την καλύτερη δυνατή πρόσφυση.

Τοποθετήστε το φύλλο λείανσης **9** «πρόσωπο» σε μια πλευρά της πλάκας λείανσης **8**, θέστε στη συνέχεια ολόκληρο το φύλλο λείανσης επάνω στην πλάκα λείανσης και πατήστε το γερά για να στερεωθεί.

100 | Ελληνικά

Για να εξασφαλίσετε την άριστη αναρρόφηση σκόνης προσέξτε, οι τρύπες στο φύλλο λείανσης να ταυτιστούν με τις τρύπες στην πλάκα λείανσης.

Για να αφαιρέσετε το φύλλο λείανσης **9** πιάστε το από μια άκρη του και τραβήξτε το από την πλάκα λείανσης **8**.

Μπορείτε να χρησιμοποιήσετε όλα τα φύλλα λείανσης καθώς και τα δέρματα στίλβωσης και καθαρισμού της σειράς Δέλτα 93 mm του προγράμματος εξαρτημάτων της Bosch.

Εξαρτήματα λείανσης όπως δέρμα/κετσές στίλβωσης στερεώνονται στην πλάκα λείανσης κατά τον ίδιο τρόπο.

Επιλογή του φύλλου λείανσης

Προσφέρονται διάφορα φύλλα λείανσης, ανάλογα με το εκάστοτε υπό κατεργασία υλικό και την επιθυμητή αφαίρεση υλικού από την επιφάνειά του:

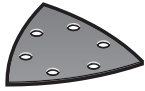
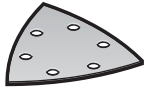
Φύλλο λείανσης	Υλικό	Χρήση	Κόκκωση	
 κόκκινη ποιότητα	<ul style="list-style-type: none"> – Για όλα τα υλικά από ξύλο (π.χ. σκληρό ξύλο, μαλακό ξύλο, μορισανίδες, ξυλεία δομικών κατασκευών) – Για υλικά από μέταλλο 	Για προλείανση π.χ. ακατέργαστων καθρονιών και σανίδων	χοντρή	40 60
		Για επίπεδη λείανση και τη αφαίρεση μικρών ανωμαλιών	μέτρια	80 100 120
		Για την τελική λείανση και το φινιρίσμα ξύλου	λεπτή	180 240 320 400
 άσπρη ποιότητα	<ul style="list-style-type: none"> – Χρώμα – Βερνίκι – Υλικό πλήρωσης – Στόκος 	Για την αφαίρεση χρωμάτων	χοντρή	40 60
		Για τη λείανση ασταρωμάτων (π.χ. αφαίρεση ιχνών από πινέλα, σταλαγματιές και «τρεξίματα» χρωμάτων)	μέτρια	80 100 120
		Για την τελική λείανση ασταρωμάτων πριν το βάψιμο	λεπτή	180 240 320

Αναρρόφηση σκόνης/ροκανιδιών

► Η σκόνη από ορισμένα υλικά, π.χ. από μολυβδόχυες μπιγιές, από μερικά είδη ξύλου, από ορυκτά υλικά και από μέταλλα μπορεί να είναι ανθυγιεινή. Η επαφή με τη σκόνη ή/και η εισπνοή της μπορεί να προκαλέσει αλλεργικές αντιδράσεις ή/και ασθένειες των αναπνευστικών οδών του χρήστη ή τυχόν παρευρισκομένων ατόμων.

Ορισμένα είδη σκόνης, π.χ. σκόνη από ξύλο βελανιδιάς ή οξιάς θεωρούνται σαν καρκινογόνα, ιδιαίτερα σε συνδυασμό με διάφορα συμπληρωματικά υλικά που χρησιμοποιούνται στην κατεργασία ξύλων (ενώσεις χρωμίου, ξυλοπροστατευτικά μέσα). Η κατεργασία αμιαντούχων υλικών επιτρέπεται μόνο σε ειδικά εκπαιδευμένα άτομα.

- Να χρησιμοποιείτε κατά το δυνατό για το εκάστοτε υλικό την κατάλληλη αναρρόφηση.
- Να φροντίζετε για τον καλό αερισμό του χώρου εργασίας.
- Σας συμβουλεύουμε να φοράτε μάσκες αναπνευστικής προστασίας με φίλτρο κατηγορίας P2.

Να τηρείτε τις διατάξεις που ισχύουν στη χώρα σας για τα διάφορα υπό κατεργασία υλικά.

► **Να αποφεύγετε τη δημιουργία συσσώρευσης σκόνης στο χώρο που εργάζεστε.** Οι σκόνες αναφλέγονται εύκολα.

Σύνδεση της αναρρόφησης σκόνης (βλέπε εικόνα C)

Η αναρρόφηση σκόνης **15** προορίζεται μόνο για εργασίες με την πλάκα λείανσης **8**. Σε συνδυασμό με άλλα εξαρτήματα δεν ωφελεί.

Πριν τη λείανση να συνδέετε πάντοτε μια αναρρόφηση σκόνης.

Για να συναρμολογήσετε την αναρρόφηση σκόνης **15** (προαιρετικό εξάρτημα) πρέπει να αφαιρέσετε το εξάρτημα και τον οδηγό βάθους **10**.

Σπρώξτε την αναρρόφηση της σκόνης **15** μέχρι τέρμα πέρα από την υποδοχή του εξαρτήματος **6** πάνω στο λαϊμό σύσφιξης του ηλεκτρικού εργαλείου. Γυρίστε την αναρρόφηση της σκόνης στην επιθυμητή θέση (όχι απευθείας κάτω από το ηλεκτρικό εργαλείο). Κλείστε το μοχλό σύσφιξης **16**, για να σταθεροποιήσετε την αναρρόφηση της σκόνης.

Περάστε τη μούφα εργαλείου του εύκαμπτου σωλήνα αναρρόφησης **13** πάνω στο στόμιο αναρρόφησης **14**. Συνδέστε τον εύκαμπτο σωλήνα αναρρόφησης **13** με έναν απορροφητήρα σκόνης (εξάρτημα).

Μια επισκόπηση σύνδεσης σε διάφορους απορροφητήρες σκόνης θα βρείτε στη σελίδα με τα γραφικά.

Ο απορροφητήρας σκόνης πρέπει να είναι κατάλληλος για το εκάστοτε υπό κατεργασία υλικό.

Για την αναρρόφηση ιδιαίτερα ανθυγιεινής, καρκινογόνου ή εξηρής σκόνης πρέπει να χρησιμοποιείτε ειδικούς απορροφητήρες σκόνης.

Λειτουργία**Εκκίνηση**

► **Προσέξτε την τάση δικτύου!** Τα στοιχεία της τάσης της πηγής ρεύματος πρέπει να ταυτίζονται με τα αντίστοιχα στοιχεία επάνω στην πινακίδα κατασκευαστή του ηλεκτρικού εργαλείου.

Θέση σε λειτουργία κι εκτός λειτουργίας

Για να **θέσετε σε λειτουργία** το ηλεκτρικό εργαλείο ωθήστε το διακόπτη ON/OFF **2** προς τα εμπρός, ώστε στο διακόπτη να εμφανιστεί «I».

Η ηλεκτρονική ομαλή εκκίνηση περιορίζει τη ροπή στρέψης κατά τη θέση σε λειτουργία και αυξάνει έτσι τη διάρκεια ζωής του κινητήρα.

Η ηλεκτρονική σταθεροποίηση διατηρεί τον αριθμό ταλαντώσεων στη λειτουργία και χωρίς φορτίο και με φορτίο σχεδόν σταθερό εξασφαλίζοντας έτσι μια ομοιόμορφη απόδοση εργασίας.

Για να **θέσετε εκτός λειτουργίας** το ηλεκτρικό εργαλείο ωθήστε το διακόπτη ON/OFF **2** προς τα πίσω, ώστε στο διακόπτη να εμφανιστεί «0».

Να θέτετε το ηλεκτρικό εργαλείο σε λειτουργία μόνο όταν προκειται να το χρησιμοποιήσετε. Έτσι εξοικονομείτε ενέργεια.

Προεπιλογή αριθμού ταλαντώσεων

Με τον τροχίσκο προεπιλογής αριθμού ταλαντώσεων **3** μπορείτε να προεπιλέξετε τον απαιτούμενο αριθμό ταλαντώσεων ακόμη και κατά τη διάρκεια της λειτουργίας του ηλεκτρικού εργαλείου.

Ο απαιτούμενος αριθμός ταλαντώσεων εξαρτάται από το υπό κατεργασία υλικό και τις συνθήκες εργασίας και μπορείτε να το εξακριβώσετε με πρακτική δοκιμή.

Κατά το πριόνισμα, την κοπή και τη λείανση σκληρών υλικών, π. χ. ξύλων ή μετάλλων σας προτείνουμε τις βαθμίδες ταλαντώσεων «6» και για την κατεργασία μαλακών υλικών, π. χ. πλαστικών, τη βαθμίδα ταλαντώσεων «4».

Υπόδειξεις εργασίας

- ▶ **Πριν αποθέσετε το ηλεκτρικό εργαλείο περμένετε πρώτα να σταματήσει εντελώς να κινείται.**
- ▶ **Βγάξτε το φως από την πρίζα πριν από οποιαδήποτε εργασία στο ηλεκτρικό εργαλείο.**

Υπόδειξη: Όταν εργάζεστε να μην καλύπτετε τις σχισμές αερισμού **4** του ηλεκτρικού εργαλείου γιατί έτσι μειώνεται η διάρκεια ζωής του ηλεκτρικού εργαλείου.

Όταν εργάζεστε με εργαλεία HCS να βεβαιώνετε ότι η επίστρωση των εργαλείων είναι άθικτη.

Αρχή εργασίας

Χάρη στον ταλαντευόμενο μηχανισμό κίνησης το εργαλείο ταλαντεύεται «προς τα δω και προς τα κει» έως 20 000 ανά λεπτό κατά 2,8°. Αυτό επιτρέπει την ακριβή εκτέλεση εργασιών ακόμη και σε στενότατους χώρους.



Να εργάζεστε με ελάχιστη και ομοιόμορφη πίεση. Διαφορετικά μειώνεται η απόδοση και ταυτόχρονα μπορεί να μπλοκάρει το εργαλείο.



Κινείτε το ηλεκτρικό εργαλείο προς τα δω και προς τα κει για να μη ζεσταίνεται και για να μην μπλοκάρει το τοποθετημένο εργαλείο.

Πριόνισμα

- ▶ **Να χρησιμοποιείτε μόνο άθικτες, άριστες πριονόλαμες.** Στρεβλές ή μη κοφτερές πριονόλαμες μπορεί να σπάσουν, να επιδράσουν αρνητικά την κοπή ή να προκαλέσουν κλότσημα.
- ▶ **Όταν κατεργάζεστε ελαφρά δομικά υλικά πρέπει να τηρείτε τις νομικές διατάξεις και τις συστάσεις των κατασκευαστών των υλικών.**
- ▶ **Στον τρόπο λειτουργίας Πριόνισμα με βύθιση επιτρέπεται μόνο η κατεργασία μαλακών υλικών, π. χ. ξύλου, γυψοσανίδων κ. α.!**

Πριν αρχίσετε την εργασία σας σε ξύλα, μορισιανίδες, δομικά υλικά κτλ. με λάμες HCS να ελέγχετε πρώτα μήπως τα υλικά αυτά περιέχουν ξένα αντικείμενα, π. χ. καρφιά, βίδες κ. α. Να απομακρύνετε τυχόν ξένα αντικείμενα και, αν χρειαστεί, χρησιμοποιήστε διμεταλλικές λάμες.

Κοπή

Υπόδειξη: Όταν κόβετε πλακίδια τοίχου πρέπει να λαμβάνετε υπόψη σας ότι τα εργαλεία, μετά από χρήση μεγάλης διάρκειας, φθειρονται ισχυρά.

Λείανση

Η αφαίρεση υλικού και η εμφάνιση της λειασμένης επιφάνειας εξαρτώνται κυρίως από την επιλογή του φύλλου λείανσης, την προεπιλεγείσα βαθμίδα αριθμού ταλαντώσεων και την ασκούμενη πίεση.

Μόνο άψογα φύλλα λείανσης έχουν καλή λειαντική απόδοση και προστατεύουν το ηλεκτρικό εργαλείο.

Η διάρκεια ζωής των φύλλων λείανσης αυξάνεται όταν εργάζεσθε ασκώντας ομοιόμορφη πίεση.

Η υπερβολική αύξηση της πίεσης δεν οδηγεί σε αύξηση της αφαίρεσης υλικού αλλά σε ισχυρότερη φθορά του ηλεκτρικού εργαλείου και του φύλλου λείανσης.

Για την άκρως ακριβή (σημειακή) λείανση γωνιών, ακμών και δυσπρόσιτων τομέων μπορείτε να εργαστείτε μόνο με μια γωνία ή ακμή της πλάκας λείανσης.

Κατά τη σημειακή λείανση το φύλλο λείανσης μπορεί να θερμανθεί υπερβολικά. Να μειώνετε τον αριθμό ταλαντώσεων και την ασκούμενη πίεση και αφήνετε τακτικά το φύλλο λείανσης να κρυώνει.

Μη χρησιμοποιήσετε ένα φύλλο λείανσης με το οποίο είχατε κατεργαστεί μέταλλα για την κατεργασία άλλων υλικών.

Χρησιμοποιείτε μόνο τα γνήσια εξαρτήματα λείανσης από την Bosch.

Πριν τη λείανση να συνδέετε πάντοτε μια αναρρόφηση σκόνης.

Ξύσιμο

Για το ξύσιμο επιλέξτε μια βαθμίδα υψηλού αριθμού ταλαντώσεων.

Να εργάζεστε επάνω σε μια μαλακή βάση (π. χ. σε ξύλο) υπό αμβλεία γωνία και με ελάχιστη πίεση.

Συντήρηση και Service

Συντήρηση και καθαρισμός

- ▶ Βγάξτε το φιν από την πρίζα πριν από οποιαδήποτε εργασία στο ηλεκτρικό εργαλείο.
- ▶ Διατηρείτε το ηλεκτρικό εργαλείο και τις σχισμές αερισμού καθαρές για να μπορείτε να εργάζεστε καλά και ασφαλώς.

Να καθαρίζετε τα αυλακωτά εργαλεία (ειδικά εξαρτήματα) τακτικά με μια συρματοβούρτσα.

Μια τυχόν αναγκασία αντικατάστασης του ηλεκτρικού καλωδίου πρέπει να διεξαχθεί από την Bosch ή από ένα εξουσιοδοτημένο κατάστημα Service της Bosch, για να αποφευχθεί έτσι κάθε διακινδύνευση της ασφάλειας.

Service και παροχή συμβουλών χρήσης

Το Service απαντά στις ερωτήσεις σας σχετικά με την επισκευή και τη συντήρηση του προϊόντος σας καθώς και τα κατάλληλα ανταλλακτικά:

www.bosch-pt.com

Η ομάδα παροχής συμβουλών της Bosch απαντά ευχαρίστως στις ερωτήσεις σας σχετικά με τα προϊόντα μας και τα ανταλλακτικά τους.

Δώστε σε όλες τις ερωτήσεις και παραγγελίες ανταλλακτικών οπωσδήποτε το 10ψήφιο κωδικό αριθμό σύμφωνα με την πινακίδα τύπου του προϊόντος.

Ελλάδα

Robert Bosch A.E.
Ερχειάς 37
19400 Κορωπί – Αθήνα
Τηλ.: 210 5701258
Φαξ: 210 5701283
www.bosch.com
www.bosch-pt.gr

ABZ Service A.E.
Τηλ.: 210 5701380
Φαξ: 210 5701607

Απόσυρση

Τα ηλεκτρικά εργαλεία, τα εξαρτήματα και οι συσκευασίες πρέπει να ανακυκλώνονται με τρόπο φιλικό προς το περιβάλλον.

Μην ρίχνετε τα ηλεκτρικά εργαλεία στα απορρίμματα του σπιτιού σας!

Μόνο για χώρες της ΕΕ:



Σύμφωνα με την Κοινοτική Οδηγία 2012/19/ΕΕ σχετικά με τις παλιές ηλεκτρικές και ηλεκτρονικές συσκευές και τη μεταφορά της οδηγίας αυτής σε εθνικό δίκαιο δεν είναι πλέον υποχρεωτικό τα άχρηστα ηλεκτρικά εργαλεία να συλλέγονται ξεχωριστά για να ανακυκλωθούν με τρόπο φιλικό προς το περιβάλλον.

Τηρούμε το δικαίωμα αλλαγών.

Türkçe

Güvenlik Talimatı

Elektrikli El Aletleri İçin Genel Uyarı Talimatı

⚠ UYARI Bütün uyarıları ve talimat hükümlerini okuyun. Açıklanan uyarılara ve talimat hükümlerine uyulmadığı takdirde elektrik çarpmalarına, yangınlara ve/veya ağır yaralanmalara neden olunabilir.

Bütün uyarıları ve talimat hükümlerini ileride kullanmak üzere saklayın.

Uyarı ve talimat hükümlerinde kullanılan “Elektrikli El Aleti” kavramı, akım şebekesine bağlı (şebeke bağlantı kablosu ile) aletlerle akü ile çalışan aletleri (akım şebekesine bağlantısı olmayan aletler) kapsamaktadır.

Çalışma yeri güvenliği

- ▶ **Çalıştığınız yeri temiz tutun ve iyi aydınlatın.** Çalıştığınız yer düzensiz ise ve iyi aydınlatılmamışsa kazalar ortaya çıkabilir.
- ▶ **Yakınında patlayıcı maddeler, yanıcı sıvı, gaz veya tozların bulunduğu yerlerde elektrikli el aleti ile çalışmayın.** Elektrikli el aletleri, toz veya buharların tutuşmasına neden olabilecek kıvılcımlar çıkarırlar.
- ▶ **Elektrikli el aleti ile çalışırken çocukları ve başkalarını uzakta tutun.** Dikkatiniz dağılacak olursa aletin kontrolünü kaybedebilirsiniz.

Elektrik Güvenliği

- ▶ **Elektrikli el aletinin bağlantı fişi prize uymalıdır. Fişi hiçbir zaman değiştirmeyin. Korumacı topraklanmış elektrikli el aletleri ile birlikte adaptör fiş kullanmayın.** Değiştirilmemiş fiş ve uygun priz elektrik çarpma tehlikesini azaltır.
- ▶ **Borular, kalorifer petekleri, ısıtıcılar ve buzdolapları gibi topraklanmış yüzeylerle bedensel temasa gelmekten kaçının.** Bedeniniz topraklandığı anda büyük bir elektrik çarpma tehlikesi ortaya çıkar.
- ▶ **Aleti yağmur altında veya nemli ortamlarda bırakmayın.** Suyun elektrikli el aleti içine sızması elektrik çarpma tehlikesini artırır.
- ▶ **Elektrikli el aletini kablodan tutarak taşımayın, kabloyu kullanarak asmayın veya kablodan çekerek fişi çıkarmayın. Kabloyu ısıdan, yağdan, keskin kenarlı cisimlerden veya aletin hareketli parçalarından uzak tutun.** Hasarlı veya dolaşmış kablo elektrik çarpma tehlikesini artırır.
- ▶ **Bir elektrikli el aleti ile açık havada çalışırken, mutlaka açık havada kullanılmaya uygun uzatma kablosu kullanın.** Açık havada kullanılmaya uygun uzatma kablosunun kullanılması elektrik çarpma tehlikesini azaltır.
- ▶ **Elektrikli el aletinin nemli ortamlarda çalıştırılması şartsa, mutlaka arıza akımı koruma şalteri kullanın.** Arıza akımı koruma şalterinin kullanımı elektrik çarpma tehlikesini azaltır.

Kişilerin Güvenliği

- ▶ **Dikkatli olun, ne yaptığınıza dikkat edin, elektrikli el aleti ile işinizi makul bir tempo ve yöntemle yürütün. Yorgunsanız, aldığınız hapların, ilaçların veya alkolün etkisinde iseniz elektrikli el aletini kullanmayın.** Aleti kullanırken bir anki dikkatsizlik önemli yaralanmalara neden olabilir.
- ▶ **Daima kişisel koruyucu donanım ve bir koruyucu gözlük kullanın.** Elektrikli el aletinin türü ve kullanımına uygun olarak; toz maskesi, kaymayan iş ayakkabıları, koruyucu kask veya koruyucu kulaklık gibi koruyucu donanım kullanımı yaralanma tehlikesini azaltır.
- ▶ **Aleti yanlışlıkla çalıştırmaktan kaçının. Akım ikmal şebekesine ve/veya aküye bağlamadan, elinize alıp taşımadan önce elektrikli el aletinin kapalı olduğundan emin olun.** Elektrikli el aletini parmağınız şalter üzerinde dururken taşırsanız ve alet açıkken fişi prize sokarsanız kazalara neden olabilirsiniz.
- ▶ **Elektrikli el aletini çalıştırmadan önce ayar aletlerini veya anahtarları aletten çıkarın.** Aletin dönen parçaları içinde bulunabilecek bir yardımcı alet yaralanmalara neden olabilir.
- ▶ **Çalışırken bedeniniz anormal durumda olmasın. Çalışırken duruşunuz güvenli olsun ve dengeyi her zaman koruyun.** Bu sayede aleti beklenmedik durumlarda daha iyi kontrol edebilirsiniz.
- ▶ **Uygun iş elbiseleri giyin. Geniş giysiler giymeyin ve takı takmayın. Saçlarınızı, giysilerinizi ve eldivenlerinizi aletin hareketli parçalarından uzak tutun.** Bol giysiler, uzun saçlar veya takılar aletin hareketli parçaları tarafından tutulabilir.
- ▶ **Toz emme donanımı veya toz tutma tertibatı kullanırken, bunların bağlı olduğundan ve doğru kullanıldığından emin olun.** Toz emme donanımının kullanımı tozdan kaynaklanabilecek tehlikeleri azaltır.

Elektrikli el aletlerinin özenle kullanımı ve bakımı

- ▶ **Aleti aşırı ölçüde zorlamayın. Yaptığınız işe uygun elektrikli el aletleri kullanın.** Uygun performanslı elektrikli el aleti ile, belirlenen çalışma alanında daha iyi ve güvenli çalışırsınız.
- ▶ **Şalteri bozuk olan elektrikli el aletini kullanmayın.** Açılıp kapanamayan bir elektrikli el aleti tehlikelidir ve onarılmalıdır.
- ▶ **Alette bir ayarlama işlemine başlamadan ve/veya aküyü çıkarmadan önce, herhangi bir aksesuarı değiştirirken veya aleti elinizden bırakırken fişi prizden çekin.** Bu önlem, elektrikli el aletinin yanlışlıkla çalışmasını önler.
- ▶ **Kullanım dışı duran elektrikli el aletlerini çocukların ulaşamayacağı bir yerde saklayın. Aleti kullanmayı bilmeyen veya bu kullanım kılavuzunu okumayan kişiler aletle çalışmasına izin vermeyin.** Deneyimsiz kişiler tarafından kullanıldığında elektrikli el aletleri tehlikelidir.
- ▶ **Elektrikli el aletinizin bakımını özenle yapın. Elektrikli el aletinizin kusursuz olarak işlev görmesini engelleyebilecek bir durumun olup olmadığını, hareketli parçaların kusursuz olarak işlev görüp görmediklerini ve sıkı-**

şıp sıkışmadıklarını, parçaların hasarlı olup olmadığını kontrol edin. Aleti kullanmaya başlamadan önce hasarlı parçaları onartın. Birçok iş kazası elektrikli el aletlerinin kötü bakımından kaynaklanır.

- ▶ **Kesici uçları daima keskin ve temiz tutun.** Özenle bakımı yapılmış keskin kenarlı kesme uçlarının malzeme içinde sıkışma tehlikesi daha azdır ve daha rahat kullanım olanağı sağlarlar.
- ▶ **Elektrikli el aletini, aksesuarı, uçları ve benzerlerini, bu özel tip alet için öngörülen talimata göre kullanın. Bu sırada çalışma koşullarını ve yaptığınız işi dikkate alın.** Elektrikli el aletlerinin kendileri için öngörülen alanın dışında kullanılması tehlikeli durumlara neden olabilir.

Servis

- ▶ **Elektrikli el aletinizi sadece yetkili personele ve orijinal yedek parça kullanma koşulu ile onartın.** Bu sayede aletin güvenliğini sürekli hale getirirsiniz.

Çok işlevli aletler için güvenlik talimatı

- ▶ **Alet ucunun görünmeyen elektrik kablolarına veya aletin kendi şebeke bağlantı kablosuna rastlama olasılığı bulunan işleri yaparken elektrikli el aletini izolasyonlu tutamağından tutun.** Elektrik akımı ileten kablolarla temas aletin metal parçalarını da elektrik akımına maruz bırakır ve elektrik çarpmaları olabilir.
- ▶ **Bu elektrikli el aletini sadece kuru zımpara/taşlama işleri için kullanın.** Elektrikli el aletinin içine sızabilecek su, elektrik çarpması tehlikesini önemli ölçüde artırır.
- ▶ **Dikkat! Yangın tehlikesi! Zımparalanan malzemenin ve zımpara makinesinin aşırı ölçüde ısınmamasına dikkat edin. İşe ara vermeden önce her defasında toz haznesini boşaltın.** Toz torbası, mikro filtre, kağıt toz torbasındaki (veya filtre torbası ve elektrik süpürgesinin filtresindeki) zımpara tozu, elverişsiz koşullarda, örneğin metaller taşlanırken çıkan kıvılcıklar nedeniyle kendiliğinden tutuşabilir. Zımpara tozu lak, poliüretan veya diğer kimyasal maddelerle karışırsa ve zımparalanan malzeme uzun süre çalışmadan dolayı ısınırsa tehlike daha da artar.
- ▶ **Ellerinizi kesme yapılan yerden uzak tutun. İş parçasını alttan kavramayın.** Testere bıçağı ile temas yaralanmalara neden olabilir.
- ▶ **Görünmeyen ikmal hatlarını tespit etmek üzere uygun tarama cihazları kullanın veya mahalli ikmal şirketlerinden yardım alın.** Elektrik kablolarıyla temas yanıklara ve elektrik çarpmasına neden olabilir. Bir gaz borusuna hasar vermek patlamalar ortaya çıkarabilir. Bir su borusuna girmek maddi hasara veya elektrik çarpmasına neden olabilir.
- ▶ **Çalışırken elektrikli el aletini iki elinizle sıkıca tutun ve duruş pozisyonunuzun güvenli olmasına dikkat edin.** Elektrikli el aleti iki elle daha güvenli kullanılır.
- ▶ **İş parçasını emniyete alın.** Bir germe tertibatı veya menegene ile sabitlenen iş parçası elle tutmaya oranla daha güvenli tutulur.
- ▶ **Uçları değiştirirken mutlaka koruyucu eldiven kullanın.** Uçlar uzun süre kullanıldıklarında ısınırlar.

104 | Türkçe

- ▶ **Nemli malzemeyi (örneğin duvar kağıtları) raspalamayın ve nemli yüzeylerde çalışmayın.** Elektrikli el aletinin içine su sızması elektrik çarpmaya tehlikesini artırır.
- ▶ **Çalışacağınız yüzeyi çözücü madde içeren sıvılarla işlemez.** Raspalama esnasında oluşan ısı nedeniyle zehirli buharlar ortaya çıkabilir.
- ▶ **Raspa ve bıçaklarla çalışırken özellikle dikkatli olun.** Bu aletler çok keskindir, yaralanma tehlikesi vardır.

Ürün ve işlev tanımı



Bütün uyarıları ve talimat hükümlerini okuyun. Açıklanan uyarılara ve talimat hükümlerine uyulmadığı takdirde elektrik çarpmalarına, yangınlara ve/veya ağır yaralanmalara neden olunabilir.

Usulüne uygun kullanım

Bu elektrikli el aleti; ahşap malzemenin, plastiklerin, alçıların, demir dışı metallerin ve tespit elemanlarının (örneğin çivi, kanca) kesilmesi için geliştirilmiştir. Bu alet aynı zamanda yumuşak duvar fayanslarının işlenmesi ile küçük alanların zımparalanması ve raspalanmasına da uygundur. Bu alet özellikle kenara yakın ve hizalamalı işlerin yapılmasına uygundur.

Şekli gösterilen elemanlar

Şekli gösterilen elemanların numaraları grafik sayfasındaki elektrikli el aleti resmindeki numaralarla aynıdır.

- 1 Uç boşa alama için AutoClic kolu
- 2 Açma/kapama şalteri
- 3 Titreşim sayısı ön seçim ayar şalteri
- 4 Havalandırma aralıkları
- 5 Ek tutamak dişi
- 6 Uç kovani
- 7 Malzeme içine dalıcı testere bıçağı*
- 8 Zımpara levhası*
- 9 Zımpara kağıdı*
- 10 Derinlik mesnedi*
- 11 Segman testere bıçağı*
- 12 Tutamak (izolasyonlu tutamak yüzeyi)
- 13 Emme hortumu*
- 14 Emme rakoru
- 15 Toz emme tertibatı*
- 16 Toz emme için sıkma kolu

*Şekli gösterilen veya tanımlanan aksesuar standart teslimat kapsamında değildir. Aksesuarın tümünü aksesuar programımızda bulabilirsiniz.

Teknik veriler

Çok işlevli alet	PMF 250 CES	
Ürün kodu	3 603 A02 1..	
Titreşim sayısı ön seçimi	●	
Sabit elektronik sistemi	●	
Yumuşak ilk hareket	●	
AutoClic uç kovani	●	
Giriş gücü	W	250
Çıkış gücü	W	130
Boştaki devir sayısı n_0	dev/dak	15 000–20 000
Osilasyon açısı sol/sağ	°	1,4
Ağırlığı EPTA-Procedure 01:2014'e göre	kg	1,2
Koruma sınıfı	□ / II	

Veriler 230 V'luk bir anma gerilimi [U] için geçerlidir. Farklı gerilimlerde ve farklı ülkelere özgü tiplerde bu veriler değişebilir.

Gürültü/Titreşim bilgisi

Gürültü emisyon değerleri EN 60745-2-4 uyarınca belirlenmektedir.

Aletin A olarak değerlendirilen gürültü seviyesi tipik olarak şöyledir: Ses basıncı seviyesi 84 dB(A); gürültü emisyonu seviyesi 95 dB(A). Tolerans K = 3 dB.

Koruyucu kulaklık kullanın!

Ek tutamakla çalışma

Toplam titreşim değeri a_h (üç yönün vektör toplamı) ve tolerans K belirlemesi EN 60745-2-4:
Zımparalama: $a_h = 10 \text{ m/s}^2$, $K = 1,5 \text{ m/s}^2$
Malzeme içine dalarak kesme ucu: $a_h = 13 \text{ m/s}^2$, $K = 2 \text{ m/s}^2$
Segmanlı testere bıçağı ile kesme: $a_h = 14 \text{ m/s}^2$, $K = 3 \text{ m/s}^2$
Raspalama: $a_h = 12 \text{ m/s}^2$, $K = 1,5 \text{ m/s}^2$.

Ek tutmaksız çalışma

Toplam titreşim değeri a_h (üç yönün vektör toplamı) ve tolerans K belirlemesi EN 60745-2-4:
Zımparalama: $a_h = 9 \text{ m/s}^2$, $K = 1,5 \text{ m/s}^2$
Malzeme içine dalarak kesme: $a_h = 17 \text{ m/s}^2$, $K = 2 \text{ m/s}^2$
Segmanlı testere bıçağı ile kesme: $a_h = 18,5 \text{ m/s}^2$, $K = 3 \text{ m/s}^2$
Raspalama: $a_h = 16 \text{ m/s}^2$, $K = 1,5 \text{ m/s}^2$.

Bu talimatta belirtilen titreşim seviyesi EN 60745'e göre normlandırılmış bir ölçme yöntemi ile tespit edilmiştir ve hatalı aletlerin karşılaştırılmasında kullanılabilir. Bu değer geçici olarak titreşim seviyesinin tahmin edilmesine uygundur. Belirtilen titreşim seviyesi elektrikli el aletinin temel kullanım alanlarını temsil eder. Ancak elektrikli el aleti başka kullanım alanlarında, farklı aksesuarla, farklı uçlarla kullanılırken veya yetersiz bakımla kullanılırken, titreşim seviyesi belirtilen değerden farklı olabilir. Bu da toplam çalışma süresi içindeki titreşim yükünü önemli ölçüde artırabilir.

Titreşim yükünü tam olarak tahmin edebilmek için aletin kapalı olduğu veya çalıştığı halde kullanılmadığı süreler de dikkate alınmalıdır. Bu, toplam çalışma süresi içindeki titreşim yükünü önemli ölçüde azaltabilir.

Titreşimin kullanıcıya bindirdiği yük için önceden ek güvenlik önlemleri alın. Örneğin: Elektrikli el aletinin ve uçların bakımı, ellerin sıcak tutulması, iş aşamalarının organize edilmesi.

Uygunluk beyanı 

Tek sorumlu olarak "Teknik veriler" bölümünde tanımlanan ürünün, değişiklikleri de dahil olmak üzere 2011/65/EU, 19 Nisan 2016'ya kadar: 2004/108/EC, 20 Nisan 2016'dan itibaren: 2014/30/EU, 2006/42/EC yönergelerinin geçerli bütün hükümlerini karşıladığını ve aşağıdaki standartlarla uyumlu olduğunu beyan ederiz: EN 60745-1, EN 60745-2-4, EN 50581.

Teknik belgelerin bulunduğu merkez (2006/42/EC):
Robert Bosch Power Tools GmbH, PT/ETM9,
70538 Stuttgart, GERMANY

Henk Becker Helmut Heinzelmann
Executive Vice President Head of Product Certification
Engineering PT/ETM9









Henk Becker *i.v. Heinzelmann*

Robert Bosch Power Tools GmbH
70538 Stuttgart, GERMANY
Stuttgart, 01.01.2017

Montaj**Uç değiştirme**





- Elektrikli el aletinin kendinde bir çalışma yapmadan önce her defasında fişi prizden çekin.
- Uç değiştirirken koruyucu eldiven kullanın. Uçlara dokunmak yaranlanma tehlikesi oluşturur.

Aletinizi için öngörülen uçlara uyun.

Uç	PMF 250 CES
 	
 	
 	

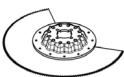

Ucun seçilmesi

Aşağıdaki tablo uçlara ait örnekleri göstermektedir. Diğer uçları geniş kapsamlı Bosch Aksesuar Programında bulabilirsiniz.

Uç	Malzeme	Kullanım
	Ahşap malzeme, Plastik, Demir dışı metaller	Kısaltma ve malzeme içine dalarak kesme işleri; kenara yakın kesme, köşelerde kesme ve ulaşılması zor olan yerlerde kesme işlerine de uygundur; Örnek: Döşenmiş bulunan süpürgeliklerin veya kapı kasalarının kısaltılması, zemin panellerinde uyarlama işleri için malzeme içine dalarak kesme
	Zımpara kağıdına bağlı	Kenar, köşe ve ulaşılması zor olan yerlerde yüzey zımparası; zımpara kağıdına göre; örneğin ahşap zımparası, boya, lak, taş
	ahşap, Borular/Profiller, Renk, Boya, cila, Dolgu, Metal	55 mm çapa kadar olan profillerin rahat ve etkin biçimde zımparalanması; Ahşabın, boruların/profillerin, boya ve cilaların, dolgu maddelerinin ve metalin zımparalanması için kırmızı zımpara kağıtları
	Yumuşak ahşap, Yumuşak plastikler, Alçı karton, İnce duvarlı (cidarlı) alüminyum ve demir dışı metal profiller, İnce saclar, Sertleştirilmemiş çiviler ve vidalar	Küçük kesme ve malzeme içine dalarak kesme işleri; Örnek: Prizler için yuvalar açma, bakır boruları hizalı yüzeyler halinde kesme, alçı karton levhalarında malzeme içine dalarak kesme
	Ahşap malzeme, Yumuşak plastikler	Kesme ve malzeme içine dalarak kesme; kenara yakın yerlerde, köşelerde ve ulaşılması zor olan yerlerde de kesmeye uygun; Örnek: havalandırma ızgarası için masif ahşapta malzeme içine dalarak ince kesme

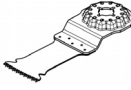
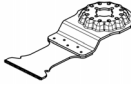
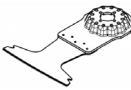
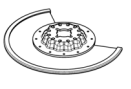
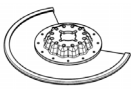
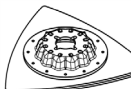
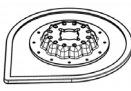
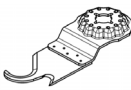
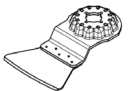
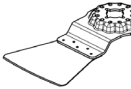
106 | Türkçe

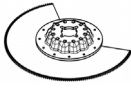
Uç	Malzeme	Kullanım
 Sert ahşap bimetalden yapılmış kesme bıçağı	Sert ahşap, Katmanlı levhalar	Katmanlı levhalarda veya sert ahşapta malzeme içine dalarak kesme işleri; Örnek: Çatı pencerelerinin montajı
 Metal için sert metal malzeme içine dalarak kesme bıçağı	Metal, Çok aşındırıcı malzemeler, Fiberglas, Alçı karton, Çimento bağlantılı elyaf levhalar	Çok aşındırıcı malzemede veya metalde malzeme içine dalarak kesme işleri; Örnek: Mutfak dolabı kaplamalarının kesilmesi, sertleştirilmiş vidalar, çiviler ve paslanmaz çelikte basitçe kesme
 Çift metal malzeme içine dalıcı testere bıçağı, ahşap ve metal	Yumuşak ahşap, Sert ahşap, Ahşap kaplama levhalar, Plastik kaplama levhalar, Sertleştirilmemiş çiviler ve vidalar	Katmanlı levhalarda veya sert ahşapta malzeme içine dalarak kesme işleri; Örnek: Kapı kasalarının kısaltılması, raflar için yuvalar açma
 HM-Oluklu-Segman testere bıçağı	Çimento derzleri, Yumuşak duvar fayansları, Cam elyafı takviyeli plastikler, Gözenekli beton	Kenarlara yakın yerlerde, köşelerde veya ulaşılması zor olan yerlerde kesme ve kısaltma; Örnek: düzeltme işlerinde duvar fayansları arasındaki derzlerin çıkarılması, fayanslarda oyma işleri, alçıpanların veya plastiklerin kesilmesi
 Diamant-Riff testere bıçağı	Çimento derzleri, Yumuşak duvar fayansları, Epoksi reçine, Cam elyafı takviyeli plastikler	Fayansların, derz malzemesinin, epoksi reçinelerin ve cam elyafı takviyeli plastiklerin hassas biçimde frezelenmesi ve kesilmesi; Örnek: Yumuşak duvar fayanslarında küçük içten kesmeler ve cam elyafı takviyeli plastiklerde içten frezeleme işleri
 HM-Oluklu delta levha	Harç, Beton kalıntıları, ahşap, Aşındırıcı malzemeler	Ser yüzeylerde raspalama ve zımparalama/taşlama; Örnek: Harçların veya fayans yapıştırıcılarının çıkarılması (örneğin hasarlı fayansların değiştirilmesinde), halı yapıştırıcısı kalıntılarının temizlenmesi
 HM-Riff harç çıkarıcı	Harç, Derzler, Epoksi reçine, Cam elyafı takviyeli plastikler, Aşındırıcı malzemeler	Derz ve fayans malzemesinin frezelenmesi ve sert yüzeylerde raspalama ve zımparalama/taşlama; Örnek: Fayans yapıştırıcılarının ve derz harçlarının temizlenmesi
 HCS çok amaçlı bıçak	Çatı mukavvası, Halılar, Suni çimler, Karton, PVC zemin	Yumuşak malzemenin ve esnek aşındırıcı maddelerin hızlı ve hassas biçimde kesilmesi; Örnek: Halıların, kartonların, PVC zeminlerin, çatı kartonlarının ve benzerlerinin kesilmesi
 Raspa, sabit	Halılar, Harç, Betonda, Fayans yapıştırıcı	Sert yüzeylerde raspalama; Örnek: Harç kalıntılarının, fayans yapıştırıcılarının, beton ve halı yapıştırıcısı kalıntılarının temizlenmesi
 Raspa, esnek	Halı yapıştırıcı, Boya kalıntıları, Silikon	Yumuşak yüzeylerde esnek raspalama; Örnek: Silikon derzlerin, halı yapıştırıcısı ve boya kalıntılarının temizlenmesi

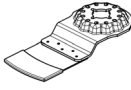
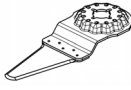
Uç	Malzeme	Kullanım
 Çift metal segmanlı taşlama bıçağı	İzolasyon malzemesi, Yalıtım levhaları, Zemin levhaları, Yürüme sesi yalıtım levhaları, Karton, Halılar, Kauçuk, Deri	Yumuşak malzemelerin hassas biçimde kesilmesi; Örnek: Yalıtım levhalarının ölçülü biçimde kesilmesi, fazlalık oluşturan izolasyon malzemesinin aynı düzlemde kesilmesi
 HM-Riff zımpara halkaları	aşşap, Renk	Erişilmesi zor olan yerlerde zımpara kağıdı olmadan aşşap ve boyanın zımparalanması; Örnek: Pencere pervaz lamelleri arasındaki boyanın zımparalanması, köşelerdeki aşşap zeminlerin zımparalanması
 HM-Riff malzeme içine dalarak kesme bıçağı	Fiberglas, Harç, aşşap	Çok aşındırıcı malzeme içinde malzeme içine dalarak kesme; Örnek: İnce mozaik fayansların frezelenmesi
 HCS üniversal derz kesici	Genleşme derzleri, Pencere macunu, Yalıtım maddeleri (taş yünü)	Yumuşak malzemenin kesilmesi ve kısaltılması; Örnek: Silikon genleşme derzlerinin veya pencere macununun kesilmesi

Ucun takılması/değiştirilmesi (AutoClic) (Bakınız: Şekiller A ve B)

Takılı uç varsa çıkarın.

Bu işlem için AutoClic kolunu **1** sonuna kadar açın. Uç dışarı atılır.

Ucu düz bir yüzeye yatırın. Elektrikli el aletini istediğiniz açıda uç üzerine, uç iştiril biçimde kilitleme yapmaya kadar bastırın (grafik sayfasındaki şekle bakın, uç üzerindeki yazı yukarıdan okunabilir).

► **Ucun yerine sıkı ve güvenli biçimde oturup oturmadığını kontrol edin.** Yanlış veya güvenli olmayan uçlar çalıştırma sırasında gevşeyebilir ve tehlikeli olurlar.

Derinlik mesnedinin takılması ve ayarlanması

Derinlik mesnedi **10** segmanlı testere bıçakları ile çalışırken kullanılabilir.

Takılı uç varsa çıkarın.

Derinlik mesnedini **10** uç kovanı **6** üzerinden sonuna kadar elektrikli el aletinin şanzıman başına itin.

Derinlik mesnedi aşağıdaki kesme derinlikleri için öngörülüdür:

- 85 mm çaplı segman bıçaklarla ACZ 85 ...: Kesme derinliği 8 mm, 10 mm, 12 mm ve 14 mm (veriler derinlik mesnedi üzerinde büyük yazı ile parantez olmadan belirtilmektedir).
- 100 mm çaplı segman bıçaklarla ACZ 100 ...: Kesme derinliği 14 mm, 16 mm, 18 mm ve 20 mm (veriler derinlik mesnedi üzerinde küçük yazı ile parantez içinde belirtilmektedir).

İstediğiniz kesme derinliği için uygun segman testere bıçağını takın. Derinlik mesnedini **10** uç kovanı **6** serbest biçimde döndürebileceğiniz ölçüde uç yönüne itin. Derinlik mesnedini **10** kesme yapılan testere bıçağının bölümü üzerinde istenen

kesme derinliği bulunacak ölçüde çevirin. Derinlik mesnedini **10** tekrar elektrikli el aletinin şanzıman başına sonuna kadar itin.

Diğer bütün kesme derinlikleri ve diğer uçlarla çalışmak için derinlik mesnedini **10** çıkarın. Bu işlem için önce ucu çıkarın, sonra derinlik mesnedini şanzıman başından alın.

Ek tutamağın takılması (opsiyonel aksesuar)

Düşük titreşimli ek tutamak rahat ve güvenli çalışma olanağı sağlar.

Ek tutamağı yaptığınız işe göre şanzıman başının sağına veya soluna vidalayın.

Zımpara kağıdının zımpara levhasına yerleştirilmesi/değiştirilmesi

Zımpara levhası **8**, pıtrak tutturmalı zımpara kağıtlarının hızlı ve basitçe tespit edilmesi için pıtrak tutturma sistemi ile donatılmıştır.

Optimal tutuşu sağlamak üzere yeni zımpara levhasına **8** zımpara kağıdını **9** takmadan önce pıtrak tutturma parçasını birkaç kez yere vurun.

Zımpara kağıdını **9** zımpara levhasının **8** bir kenarına tam hizalı olarak yerleştirin, daha sonra zımpara kağıdını tam olarak zımpara levhası üzerine yatırın ve iyice bastırın.

Toz emme işleminin optimal düzeyde kalmasına daima dikkat edin. Zımpara kağıdının delikleri zımpara levhasının deliklerinin tam üstüne gelmelidir.

Zımpara kağıdını **9** çıkarmak için bir ucundan tutun ve çekerek zımpara levhasından **8** çıkarın.

Bosch aksesuar programındaki Delta 93 mm serisindeki bütün zımpara kağıtlarını, polisaj ve temizleme yünlerini kullanabilirsiniz.

Zımpara yünü ve zımpara keçesi gibi zımpara aksesuarı da zımpara levhasına aynı yöntemle tespit edilir.

108 | Türkçe

Zımpara kağıdının seçilmesi

İşlenen malzemeye ve istenen üst yüzey kazıma performansına göre çok farklı zımpara kağıtları vardır:

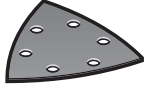
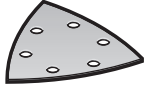
Zımpara kağıdı	Malzeme	Kullanım	Kum kalınlığı
 Kırmızı kalite	<ul style="list-style-type: none"> Her türlü ahşap malzeme (örneğin sert ahşap, yumuşak ahşap, yonga levha ve yapı levhaları) Metal malzeme 	Örneğin pürüzlü, planyalanmamış dilme ve tahtaların ön zımparası için	Kaba 40 60
		Plan zımpara ve küçük iç diş büyüklükleri bulunan yüzeylerin işlenmesi için	Orta 80 100 120
		Ahşabın son ve ince zımparası için	İnce 180 240 320 400
 Beyaz kalite	<ul style="list-style-type: none"> Boya Lak Dolgu maddesi Macun 	Boyaların kazınması için	Kaba 40 60
		Astar boya zımparası için (örneğin fırça izlerinin, boya damlalarının ve akıntılarının giderilmesi için)	Orta 80 100 120
		Laklamadan önce emprenyenin son perdahi için	İnce 180 240 320

Toz ve talaş emme

- Kurşun içeren boyalar, bazı ahşap türleri, mineraller ve metaller gibi maddeler işlenirken ortaya çıkan toz sağlığa zararlı olabilir. Bu tozlara temas etmek veya bu tozları solunmak allerjik reaksiyonlara ve/veya kullanıcının veya onun yakınındaki kişilerin nefes alma yollarındaki hastalıklara neden olabilir.

Kayın veya meşe gibi bazı ağaç tozları kanserojen etkiye sahiptir, özellikle de ahşap işleme sanayiinde kullanılan katkı maddeleri (kromat, ahşap koruyucu maddeler) ile birlikte. Asbest içeren malzemeler sadece uzmanlar tarafından işlenmelidir.

- Mümkün olduğu kadar işlediğiniz malzemeye uygun bir toz emme tertibatı kullanın.
- Çalışma yerinizi iyi bir biçimde havalandırın.
- P2 filtre sınıfı filtre takılı soluk alma maskesi kullanmanızı tavsiye ederiz.

İşlenen malzemelere ait ülkenizdeki geçerli yönetmelik hükümlerine uyun.

- **Çalıştığınız yerde tozun birikmesini önleyin.** Tozlar kolayca alevlenebilir.

Toz emme tertibatının bağlanması (Bakınız: Şekil C)

Toz emme tertibatı **15** sadece zımpara levhası **8** ile çalışmak üzere tasarlanmıştır, diğer uçlarla birlikte kullanılmasının bir yararı yoktur.

Zımparalama işlerinde daima bir toz emme tertibatı bağlayın.

Toz emme tertibatını **15** (aksesuar) takmak için ucu ve derinlik mesnedini **10** çıkarın.

Toz emme donanımını **15** uç kovani **6** üzerinden sonuna kadar elektrikli el aleti mil boynuna itin. Toz emme donanımını istediğiniz pozisyona çevirin (doğrudan elektrikli el aleti altına değil). Toz emme donanımını sabitlemek için sıkma kolunu **16** kapatın.

Emme hortumu manşonunu **13** emme rakoruna **14** takın.

Emme hortumunu **13** bir elektrikli süpürgeye (aksesuar) bağlayın.

Çeşitli elektrik süpürgesine bağlantıya ait genel görünüş için grafik sayfasına bakın.

Elektrik süpürgesi işlenen malzemeye uygun olmalıdır.

Özellikle sağlığa zararlı, kanserojen veya kuru tozları emdirirken özel elektrik süpürgesi (sanayi tipi elektrik süpürgesi) kullanın.

İşletim**Çalıştırma**

- **Şebeke gerilimine dikkat edin!** Akım kaynağının gerilimi elektrikli el aletin tip etiketi üzerinde belirtilen değerlere uymalıdır.

Açma/kapama

Elektrikli el aletini **açmak** için açma/kapama şalterini **2** şalterde **"1"** işareti görününceye kadar öne itin.

Elektronik yumaşak ilk hareket sistemi alet açıldığında torku sınırlar ve motorun ömrünü kullanım ömrünü uzatır.

Sabit elektronik sistemi titreşim sayısını boşa ve yük altında hemen hemen sabit olarak tutar ve daima aynı performansla çalışmaya olanak sağlar.

Elektrikli el aletini **kapatmak** için açma/kapama şalterini **2** şalterde **"0"** işareti görününceye kadar arkaya itin.

Enerjiden tasarruf etmek için elektrikli el aletini sadece kullanacağı zaman açın.

Titreşim sayısı ön seçimi

Ayar düğmesi yardımı ile yaptığınız işe gerekli olan titreşim sayısını **3** alet çalışırken de önceden seçerek ayarlayabilirsiniz.

Çalışırken gerekli olan titreşim sayısı işlenen malzemeye ve çalışma koşullarına bağlı olup, en iyi biçimde deneyerek tespit edilebilir.

Örneğin tahta veya metal gibi sert malzeme kesilir ve zımparalanırken titreşim sayısı kademesi "6"nın, örneğin plastik gibi yumuşak malzeme işlenirken de titreşim sayısı kademesi "4"ün kullanılması tavsiye olunur.

Çalışırken dikkat edilecek hususlar

- ▶ **Elinizden bırakmadan önce elektrikli el aletinin tam olarak durmasını bekleyin.**
- ▶ **Elektrikli el aletinin kendinde bir çalışma yapmadan önce her defasında fişi prizden çekin.**

Not: Elektrikli el aletinin havalandırma aralıklarını 4 çalışma esnasında kapalı tutmayın, aksi takdirde elektrikli el aletinin kullanım ömrü kısalmır.

HCS uçlarla çalışırken ucun kaplamasının hasar görmemesine dikkat edin.

Çalışma prensibi

Osilasyonlu tahrik nedeniyle elektrikli el aletinin titreşim sayısı 20000 dakikada 2,8° kadardır. Bu sayede en dar yerlerde bile hassas çalışma olanağı sağlanır.



Düşük ve düzenli bastırma kuvveti ile çalışın, aksi takdirde iş performansı düşer ve uç bloke olabilir.



Ucun aşırı ölçüde ısınmaması ve bloke olması için çalışma esnasında elektrikli el aletini ileri-geri hareket ettirin.

Kesme

- ▶ **Sadece hasar görmemiş, kusursuz testere bıçakları kullanın.** Bükülmüş veya körelmiş testere bıçakları kırılabilir, kesme işlemini olumsuz yönde etkileyebilir veya geri tepme kuvvetlerinin ortaya çıkmasına neden olabilirler.
- ▶ **Hafif yapı malzemelerini keserken malzeme üreticisinin yasal uyarılarına ve tavsiyelerine uyun.**
- ▶ **Malzeme içine dalarak kesme sadece ahşap, alçıpan ve benzeri yumuşak malzemede yapılmalıdır!**

Ahşap malzemede, yonga levhalarda, yapı malzemelerinde ve benzeri malzemelerde HCS testere bıçakları ile kesme yapmadan önce bu malzeme içinde çivi, vida ve benzeri yabancı nesnelere bulunup bulunmadığını kontrol edin. Gerekirse bu yabancı nesnelere çıkarın veya çift metal testere bıçakları kullanın.

Kesme/kısaltma

Not: Duvar fayanslarını keserken uçların uzun süre kullanım durumunda yüksek oranda aşındıklarını dikkate alın.

Zımpara

Kazıma performansı ve zımpara kalitesi büyük ölçüde seçilen zımpara kağıdına, önceden seçilerek ayarlanan titreşim kademesine ve bastırma kuvvetine bağlıdır.

Sadece kusursuz zımpara kağıtları iyi bir performans sağlar ve elektrikli el aletini korurlar.

Zımpara kağıtlarının kullanım ömrünü uzatmak için eşit ve makul bastırma kuvveti ile çalışmaya dikkat edin.

Çalışırken aşırı ölçüde bastırma yüksek bir zımpara performansı sağlamaz, tam tersine elektrikli el aletinin ve zımpara kağıdının önemli ölçüde yıpranmasına neden olur.

Köşeler, kenarlar ve zor ulaşılan yerlerde noktası noktasına zımpara yapmak için zımpara levhasının sadece ucu veya bir kenarı ile çalışabilirsiniz.

Noktasal zımparalama yapılırken zımpara kağıdı çok ısınabilir. Titreşim sayısını ve bastırma kuvvetini azaltın, düzenli aralıklarla zımpara kağıdının soğumasını bekleyin.

Metal malzeme için kullandığınız zımpara kağıtlarını başka malzemeler için kullanmayın.

Sadece orijinal Bosch zımpara aksesuarı kullanın.

Zımparalama işlerinde daima bir toz emme tertibatı bağlayın.

Raspalama

Raspalama yaparken yüksek bir titreşim sayısı kademesi seçin. Yumuşak yüzeylerde (örneğin ahşapta) geniş açılı ve düşük bastırma kuvveti ile çalışın. Aksi takdirde spatula yüzeyi kesebilir.

Bakım ve servis

Bakım ve temizlik

- ▶ **Elektrikli el aletinin kendinde bir çalışma yapmadan önce her defasında fişi prizden çekin.**
- ▶ **İyi ve güvenli çalışabilmek için elektrikli el aletini ve havalandırma deliklerini daima temiz tutun.**

Oluklu uçları (aksesuar) düzenli olarak bir tel fırça ile temizleyin.

Yedek bağlantı kablosu gerekli ise, güvenliğin tehlikeye düşmemesi için Bosch'tan veya yetkili bir servisten temin edilmelidir.

Müşteri hizmeti ve uygulama danışmanlığı

Müşteri hizmeti ürününüzün onarım, bakım ve yedek parçalarına ilişkin sorularınızı yanıtladadır. Demonte görünüşler ve yedek parçalara ilişkin ayrıntılı bilgiyi aşağıdaki Web sayfasında bulabilirsiniz:

www.bosch-pt.com

Bosch uygulama danışmanlığı ekibi ürünlerimize ve ilgili aksesuarla ilişkin sorularınızda size memnuniyetle yardımcı olur.

Bütün başvuru ve yedek parça siparişlerinizde ürünün tip etiketi üzerindeki 10 haneli ürün kodunu mutlaka belirtin.

Sadece Türkiye için geçerlidir: Bosch genel olarak yedek parçaları 7 yıl hazır tutar.

110 | Türkçe**Türkçe**

Bosch Sanayi ve Ticaret A.Ş.
Aydınevler Mah. İnönü Cad. No:20
Ofis Park A Blok
34854 Kucukyali/Maltepe
Tel.: 444 80 10
Fax: +90 216 432 00 82
E-Mail: iletisim@bosch.com.tr

İdeal Elektronik Bobinaj
Yeni San. Sit. Cami arkası No: 67
Aksaray
Tel.: 0382 2151939
Tel.: 0382 2151246

Bulsan Elektrik
İstanbul Cad. Devrez Sok. İstanbul Çarşısı
No: 48/29 İskitler

Ankara
Tel.: 0312 3415142
Tel.: 0312 3410203

Faz Makine Bobinaj
Sanayi Sit. 663 Sok. No: 18
Antalya
Tel.: 0242 3465876
Tel.: 0242 3462885

Örsel Bobinaj
1. San. Sit. 161. Sok. No: 21
Denizli
Tel.: 0258 2620666

Bulut Elektrik
İstasyon Cad. No: 52/B Devlet Tiyatrosu Karşısı
Elazığ
Tel.: 0424 2183559

Körfez Elektrik
Sanayi Çarşısı 770 Sok. No: 71
Erzincan
Tel.: 0446 2230959

Ege Elektrik
İnönü Bulvarı No: 135 Muğla Makasarası Fethiye
Fethiye
Tel.: 0252 6145701

Değer İş Bobinaj
İsmetpaşa Mah. İlk Belediye Başkan Cad. 5/C Şahinbey
Gaziantep
Tel.: 0342 2316432

Çözüm Bobinaj
İsmetpaşa Mah. Eski Şahinbey Belediyesi altı Cad. No: 3/C
Gaziantep
Tel.: 0342 2319500

Onarım Bobinaj
Raifpaşa Cad. No: 67 İskenderun
Hatay
Tel.: 0326 6137546
Günşah Otomotiv
Beylikdüzü Sanayi Sit. No: 210 Beylikdüzü
İstanbul
Tel.: 0212 8720066

Aygem
10021 Sok. No: 11 AOSB Çiğli
İzmir
Tel.: 0232 3768074

Sezmen Bobinaj
Ege İş Merkezi 1201/4 Sok. No: 4/B Yenişehir
İzmir
Tel.: 0232 4571465

Ankaralı Elektrik
Eski Sanayi Bölgesi 3. Cad. No: 43
Kayseri
Tel.: 0352 3364216

Asal Bobinaj
Eski Sanayi Sitesi Barbaros Cad. No: 24
Samsun
Tel.: 0362 2289090

Üstündağ Elektrikli Aletler
Nusretiye Mah. Boyacılar Aralığı No: 9
Tekirdağ
Tel.: 0282 6512884

Tasfiye

Elektrikli el aleti, aksesuar ve ambalaj malzemesi çevre dostu bir yöntemle tasfiye edilmek üzere tekrar kazanım merkezine gönderilmelidir.

Elektrikli el aletlerini evsel çöplerin içine atmayın!

Sadece AB üyesi ülkeler için:

2012/19/EU yönetmeliği ve bunun ulusal hukuka uyarlanmış hükümleri uyarınca kullanım ömrünü tamamlamış elektrikli ve elektronik aletler ayrı toplanmak ve çevre dostu tasfiye için geri dönüşüm merkezine yollanmak zorundadır.

Değişiklik haklarımız saklıdır.

يرجى التوجه إلى التاجر المختص بما يتعلّق بأمر الضمان والتصلّيع وتأمين قطع الغيار.

المغرب

أوتبرو

53، زنقة الملازم محمد محروس

الدار البيضاء- 20300 - المغرب

الهاتف: +212 (0) 522 400 615 / +212 (0) 522 400 409

البريد الإلكتروني: service@outipro.ma

الجزائر

سيستال

المطقة الصناعية احدادن

بجاية 06000 - الجزائر

الهاتف: +213 (0) 982 400 992

الفاكس: +213 (0) 34201569

البريد الإلكتروني: sav@siestal-dz.com

تونس

صوتال

م.ص. المجمع سان كوبان رقم 99-25

2014. مكرين رياض تونس

الهاتف: +216 71 428 770

الفاكس: +216 71 354 175

البريد الإلكتروني: sotel2@planet.tn

مصر

يونيمار

رقم 20 مركز الخدمات

التجمع الاول - القاهرة الجديدة - مصر

الهاتف: +2 02 224 76091 - 95 / +2 02 224 78072 - 73

لفاكس: +2 022 2478075

البريد الإلكتروني: boschegypt@animaregypt.com

التخلص من العدة الكهربائية

ينبغي التخلص من العدد الكهربائية والتوابع والغلاف بطريقة منصفة للبيئة عن طريق النفايات القابلة لإعادة التصنيع.

لا ترم العدد الكهربائية في النفايات المنزلية!

لدول الاتحاد الأوروبي فقط:

يجب أن يتم جمع العدد الكهربائية الغير صالحة للاستعمال على انفراد ليتم التخلص منها بطريقة منصفة بالبيئة عن طريق النفايات القابلة لإعادة التصنيع، حسب التوجيه الأوروبي EU/2012/19 بصدد الأجهزة الكهربائية والالكترونية القديمة وتطبيقه على الأحكام المحلية.



نحتفظ بحق إدخال التعديلات.

الجلغ

تحدد قدرة الإزاحة وهيئة الجلغ بشكل واسع النطاق من خلال خيار ورق الصنفرة ودرجة عدد الترجع التي تم ضبطها مسبقا وضغط الكبس.

فقط أوراق الصنفرة السالمة هي التي تؤدي إلى أداء تجليغ جيد وإلى صيانة العدة الكهربائية.

راع المحافظة على ضغط تلامس منتظم لزيادة فترة صلاحية ورق الصنفرة.

لا يؤدي زيادة الضغط على الجهاز إلى أداء تجليغ أعلى بل إلى استهلاك أشد للعدة الكهربائية ولورق الصنفرة.

يمكنك أيضا أن تشتغل مستعملا رأس أو إحدى حواف صفيحة الجلغ فقط من أجل الجلغ بشكل دقيق عند الزوايا والحواف والأماكن الصعبة المنال.

قد تحمي ورقة الصنفرة بشكل شديد عند الجلغ الموضوعي المرکز. خفض عدد الترجع وضغط الارتكاز واسمح لورقة الصنفرة أن تبرد بشكل منتظم.

لا تستخدم ورقة صنفرة سبق وتم استعمالها لمعالجة المعادن لمعالجة المواد الأخرى بعد ذلك.

استخدم توابع تجليغ بوش الأصلية فقط.

اربط شاقطة الغبار دائما عند تنفيذ أعمال الجلغ.

الكشط

للكشط يتم اختيار درجة عدد ترجع عالية.

اشتغل على أرضية طرية (الخشب مثلا) بزواية مسطحة وبضغط كبس ضئيل، وإلا فقد يخترق الملوق الأرضية.

الصيانة والخدمة

الصيانة والتنظيف

◀ اسحب القابس من مقبس الشبكة الكهربائية قبل إجراء أي عمل على العدة الكهربائية.

◀ حافظ دائما على نظافة العدة الكهربائية وشقوق التهوية للعمل بشكل جيد وأمن.

نظف عدد الشغل Riff (توابع) بواسطة فرشاة معدنية بشكل منتظم.

إن تطلب الأمر استبدال خط الامداد، فينبغي أن يتم ذلك من قبل شركة بوش أو من قبل مركز خدمة زبائن وكالة بوش للعدد الكهربائية، لتجنب التعرض للمخاطر.

خدمة الزبائن ومشورة الاستخدام

يجيب مركز خدمة الزبائن على أسئلتكم بصدد تصليغ وصيانة المنتج وأيضا بما يخص قطع الغيار. يعثر على الرسوم الممددة وعلى المعلومات عن قطع الغيار بموقع: www.bosch-pt.com

سيكون من دواعي سرور فرقة مشورة الاستخدام بشركة بوش أن تساعدكم بخصوص الأسئلة عن منتجاتنا وتوابعها.

يلزم ذكر رقم الصف ذو الخانات العشر وفقا للوحة صنع المنتج عند إرسال أية استفسارات أو طلبيات قطع غيار.

شفط الغبار/النشارة

◀ إن أغبرة بعض المواد كالطلاء الذي يحتوي على الرصاص، وبعض أنواع الخشب والفلاتز والمعادن، قد تكون مضرّة بالصحة. إن ملامسة أو استنشاق الأغبرة قد يؤدي إلى ردود فعل زائدة الحساسية و/أو إلى أمراض المجاري التنفسية لدى المستخدم أو لدى الأشخاص المتواجدين على مقربة من المكان. تعتبر بعض الأغبرة المعينة، كأغبرة البلوط والزان بأنها مسببة للسرطان، ولا سيما بالاتصال مع المواد الإضافية لمعالجة الخشب (ملح حامض الكروميك، المواد الحافظة للخشب). يجوز أن يتم معالجة المواد التي تنتمي على الأسبستوس من قبل العمال المتخصصين فقط دون غيرهم.

- استخدم شفاطة غبار ملائمة للمادة قدر الإمكان.
- حافظ على تهوية مكان الشغل بشكل جيد.
- ينصح بارتداء قناع وقياية للتنفس بفتة المرشح P2.
- تراجع الأحكام السارية في بلدكم بالنسبة للمواد المرغوب معالجتها.

◀ تجنب تراكم الغبار بمكان العمل. يجوز أن تشتعل الأغبرة بسهولة.

وصل شفاطة غبار خوائية (تراجع الصورة C)

لقد خصصت شفاطة الغبار 15 من أجل الأعمال بواسطة صفيحة المالج 8 فقط، ولا يمكن الاستفادة منها بالاتصال مع غيرها من عدد الشغل.

اربط شفاطة الغبار دائما عند تنفيذ أعمال الجليخ.

لكي تقوم بتركيب شفاطة الغبار 15 (توابع) ينبغي أن تفك عدة الشغل ومحدد العمق 10.

حرك شفاط الغبار 15 حتى النهاية عبر حاضن العدة 6 في اتجاه رقبة التثبيت العدة الكهربائية. أدر شفاط الغبار إلى الموضع المرغوب (ليس أسفل العدة الكهربائية مباشرة). اضغط ذراع الشد 16 لتثبيت شفاط الغبار.

أدخل جلبة الأداة الخاصة بخراطوم الشفط 13 في فوهة الشفط 14. قم بتوصيل خراطوم الشفط 13 بشفاطة (الملحقات).

ستعثر على نظرة شاملة للوصل بمكانس كهربائية/شافات غبار خوائية مختلفة على صفحة الرسوم التخطيطية.

يجب أن تصلح شفاطة الغبار الخوائية للاستعمال مع مادة الشغل المرغوب معالجتها.

استخدم شفاطة غبار خوائية خاصة عند شفط الأغبرة المضرّة بالصحة أو المسببة للسرطان أو الشديدة الجفاف.

التشغيل

بدء التشغيل

◀ يراعى جهد الشبكة الكهربائية! يجب أن يتطابق جهد منبع التيار الكهربائي مع المعلومات المذكورة على لافتة طراز العدة الكهربائية.

التشغيل والإطفاء

من أجل تشغيل العدة الكهربائية يدفع مفتاح التشغيل والإطفاء 2 إلى الأمام بحيث يظهر على المفتاح "1".

إن البدء بإدارة هادئة الكترونيا يحد عزم الدوران عند التشغيل ويزيد من مدة صلاحية المحرك.

يحافظ التثبيت الإلكتروني على شبه ثبات عدد الترجع بالدوران على الفاضي والدوران على حمل، مما يضمن أداء عمل منظم.

من أجل إطفاء العدة الكهربائية يدفع مفتاح التشغيل والإطفاء 2 إلى الخلف بحيث يظهر على المفتاح "0".

شغل العدة الكهربائية فقط عندما تستخدمها، من أجل توفير الطاقة.

اختيار عدد الترجع مسبقاً

يمكنك بواسطة عجلة ضبط عدد الترجع مسبقاً 3 أن تضبط عدد الترجع المرغوب بشكل مسبق حتى أثناء التشغيل.

يتعلق عدد الترجع المطلوب بمادة الشغل وبظروف العمل ويمكن استنتاجه من خلال التجربة العملية.

ينصح بدرجة عدد الترجع "6" عند نشر وقطع وجليخ المواد الصلبة كالخشب والمعادن، وبدرجة عدد الترجع "4" للمواد الأكثر طراوة كاللدائن مثلا.

ملاحظات شغل

◀ انتظر إلى أن تتوقف العدة الكهربائية عن الحركة قبل أن تركنها.

◀ اسحب القابس من مقبس الشبكة الكهربائية قبل إجراء أي عمل على العدة الكهربائية.

ملاحظة: لا تغلق شقوق التهوية 4 بالعدة الكهربائية أثناء العمل، وإلا فقد تقل فترة صلاحية العدة الكهربائية.

انتبه أثناء العمل بواسطة العدد المصنوعة من فولاذ الهيدروكربون على عدم إتلاف الطبقة المطلية.

مبدأ الشغل

تهتز العدة الكهربائية من خلال الدفع المتذبذب إلى حد 20000 مرة في الدقيقة بمقدار 2,8° جيئة وذهابا. ويسمع ذلك بممارسة العمل بشكل دقيق بالأماكن الضيقة.

اشغل بضغط ارتكاز ضئيل ومنظم، وإلا فقد يسوء أداء العمل وقد تستعصي عدة الشغل عن الحركة.



حرك العدة الكهربائية جيئة وذهابا أثناء العمل حتى لا تسخن عدة الشغل كثيرا ولا تستعصي عن الحركة.



النشر

◀ استخدم فقط نصال المنشار الغير تالفة والسليمة تماما. إن نصال المنشار الملتوية أو الكليلة قد تنكسر أو تؤثر سلبا على القطع أو قد تسبب بصدمة ارتدادية.

◀ لا بد من مراعاة الأحكام القانونية ونصائح المنتج المادة عند نشر مواد البناء الخفيفة.

◀ يجوز معالجة المواد الطرية كالخشب والورق المقوى المجدص أو ما شابه فقط بأسلوب النشر الغاطس!

تفحص الخشب والصفائح الخشبية المضغوطة ومواد البناء قبل نشرها بنصال المنشار HCS على تواجد الأجسام الغريبة كالمسامير واللواب وما شابه. انزع هذه الأجسام الغريبة عند الضرورة أو استخدم نصال المنشارالثنائية المعدن.

القطع

ملاحظة: يراعى عند قطع بلاط الجدران بأن عدد الشغل تخضع للاستهلاك الشديد عند استخدامها لفترة طويلة.

تركيب/استبدال عدد الشغل (AutoClic) (راجع الصور A و B)

العمق **10** إلى أن يصبح عمق القطع المرغوب أعلى قطاع نصل المنشار الذي سيتم النشر به. أعد ضغط محدد العمق **10** حتى النهاية في رأس تروس العدة الكهربائية. فك محدد العمق **10** لأجل جميع أعماق القص الأخرى وعند إجراء الأعمال بواسطة عدد الشغل الأخرى. انزع عدد الشغل واسحب محدد العمق عن رأس التروس لهذا الغرض.

تركيب المقبض الإضافي (التوابع الاختيارية)

يتبع المقبض الإضافي المضمّن للاهتزازات العمل بشكل أكثر راحة وأمان.
ركب المقبض الإضافي حسب طريقة الشغل على يمين أو يسار رأس التروس.

استبدال/تركيب ورق الصنفرة على صفيحة الجلج

لقد تمّ تزويد صفيحة التجلخ **8** بنسيج لازق، لكي تتمكن من تثبيت أوراق الصنفرة بالتثبيت اللازق بسرعة وبسهولة. انفض الغبار عن النسيج اللازق بصفيحة التجلخ **8** قبل تركيب ورق الصنفرة **9** لتأمين الالتصاق بشكل مثالي. ركز ورق الصنفرة **9** على أحد طرفي صفيحة التجلخ **8** بتساطح، ثم مدد ورقة الصنفرة على صفيحة التجلخ وثبتها بإحكام من خلال الضغط عليها بحركة دائرية خفيفة باتجاه حركة عقارب الساعة.

لضمان عملية شطف غبار مثالية يستوجب مراعاة مطابقة الثقوب الموجودة على ورق الصنفرة مع التجاويف الموجودة بصفيحة التجلخ.
لنزع ورقة الصنفرة **9** تمسك من إحدى زواياها وتسحب عن صفيحة التجلخ **8**.

يمكن استخدام كل أوراق الصنفرة وأقمشة الصقل والتنظيف التابعة لسلسلة دلتا 93 مم ببرنامج توابع بوش. يتم تثبيت توابع الجلج كأقمشة ولباد الصقل على صفيحة الجلج بنفس الطريقة.

انزع عدد الشغل التي سبق وتم تركيبها إن وجدت. للقيام بهذا افتح ذراع AutoClic **1** حتى المصدر. يتم إخراج عدد الشغل.

ضع عدد الشغل على أرضية مستوية. اضغط العدة الكهربائية بالزاوية المرغوبة على عدد الشغل، إلى أن تثبت بصوت مسموع (انظر الشكل في صفحة الصور، يمكن قراءة الكتابات الخاصة بعدة الشغل من أعلى).

◀ **تفحص إحكام ثبات عدد الشغل.** إن عدد الشغل التي تم تركيبها بشكل خاطئ أو غير أمين قد تنفك أثناء التشغيل لتعرضك للمخاطر.

ضبط وتركيب محدد العمق

يمكن استخدام محدد العمق **10** عند العمل باستخدام شفرات منشار مقطعية.

انزع عدد الشغل التي سبق وتم تركيبها إن وجدت. ادفع محدد العمق **10** عبر حاضن العدة **6** إلى حد التصادم على رأس التروس بالعدة الكهربائية مع توجيه الكتابة نحو الأعلى.

لقد خصص محدد العمق لأعماق القص التالية:

- مع نصال المنشار الجزئية القرص .. ACZ 85 بقطر 85 مم: أعماق القص 8 مم، 10 مم، 12 مم، 14 مم (المعلومات على محدد العمق بخط كبير وبلا قوسين).
- مع نصال المنشار الجزئية القرص .. ACZ 100 بقطر 100 مم: أعماق القص 14 مم، 16 مم، 18 مم، 20 مم (المعلومات على محدد العمق بخط صغير وبين قوسين).

قم بتركيب نصل المنشار المقطعي المناسب لعمق القطع المرغوب. اجذب محدد العمق **10** من حاضن العدة **6** في اتجاه عدد الشغل إلى أن يمكنك إدارته بحرية. أدر محدد

اختيار ورقة الصنفرة

أوراق الصنفرة متوفرة حسب المواد المطلوب معالجتها وحسب قدرة الإزاحة المرغوبة عن سطح المادة:

ورق الصنفرة	المادة	الاستخدام	الحيثيات
 الجودة حمراء	- مجمل أنواع مواد الشغل الخشبية (مثلاً: الخشب الصلب، الخشب الطري، القشرة الخشبية، لوائح البناء) - مواد الشغل المعدنية	للتجلخ الأولي بالعوارض والألواح الخشبية	خشنة 40 60
		لصقل وتسوية التعرجات الصغيرة	متوسطة 80 100 120
 الجودة بيضاء	- الطلاء - الورنيش - المشوات - المعجون	لتجلخ الخشب تجليخ نهائي وناعم	ناعمة 180 240 320 400
		لإزالة الطلاء، بالتجلخ	خشنة 40 60
		لتجلخ الطلاء الأولي (إزالة خطوط الفرشاة أو بقع الطلاء أو الطلاء المتخثر مثلاً)	متوسطة 80 100 120
		للتجلخ النهائي للطلاء الأولي قبل طلي الورنيش	ناعمة 180 240 320

استخدام	المادة	عدة الشغل
التفريز الدقيق والقطع لخامات البلاط/الفواصل، الإيبوكسي وخامات البلاستيك المقواة بالألياف الزجاجية، مثال: عمل قطوع صغيرة في بلاط الجدران اللينة وتفريز التجاويف في البلاستيك المقوى بالألياف الزجاجية	الفواصل الأسمنتية، بلاط الجدران الطري، الإيبوكسي، البلاستيك المقوى بالألياف الكربونية	شفرة منشار مقطعي ماسية Riff 
سمح وجلغ الأرضيات الصلبة، مثل: إزالة الملاط أو المواد اللاصقة للبلاط (على سبيل المثال عند تغيير البلاط التالف)، إزالة بقايا المادة اللاصقة للموكيت	الملاط، البقايا الخرسانية، خشب، الخامات الماكة	قرص مثلث Riff من المعدن الصلب 
تفريز وقطع خامات الفواصل والبلاط وسمح وتجليخ الأرضية الصلبة، مثل: إزالة المادة اللاصقة للبلاط وملاط الفواصل	الملاط، الفواصل، الإيبوكسي، البلاستيك المقوى بالألياف الكربونية، الخامات الماكة	مزيل الملاط HM-Riff 
القطع الدقيق والسريع للخامات اللينة والخامات المرنة الماكة، مثل: قطع الموكيت والكرتون وأرضيات PVC ولباد السقف وما شابه.	لباد السقف، السجاد، النجيل الصناعي، الكرتون، أرضيات PVC	السكين متعددة المهام HCS 
كشط الأرضية الصلبة، مثل: إزالة الملاط، مادة إزالة البلاط وبقايا الخرسانة وبقايا المادة اللاصقة للموكيت	السجاد، الملاط، الخرسانة، المادة اللاصقة للبلاط	مكشط صلد 
الكشط المرين للأرضية اللينة، مثل: إزالة فواصل السيليكون وبقايا مادة لصق الموكيت وبقايا الطلاء	مادة لصق الموكيت، بقايا الطلاء، السيليكون	مكشط لئین 
القطع الدقيق للخامات اللينة، مثل: قطع ألواح التخميد والتقطيع المستوي لخامات العزل البارزة	خامات العزل، ألواح التخميد، ألواح الأرضية، ألواح عزل صوت خطوات، الأقدام، الكرتون، السجاد، المطاط، الجلد	نصل منشار موج جزئي القرص ثنائي المعدن 
جلغ الخشب أو الطلاء في الأماكن التي يصعب الوصول إليها دون صفيحة الجلغ، مثل: جلغ الطلاء بين شبيش النوافذ، جلغ أركان الأرضيات الخشبية	خشب، اللون	أصبع التجليخ HM-Riff 
قطوع غاطسة في الخامات الماكة بشدة، مثل: تفريز بلاط الموزاييك الرفيع	الألياف الزجاجية، الملاط، خشب	شفرة منشار غاطس HM-Riff 
قطع وفصل الخامات اللينة، مثل: قطع الفواصل التمديدية من السيليكون أو معجون النوافذ	الفواصل التمديدية، معجون النوافذ، خامات التخميد (الصوف المعدني)	سكين قطع شاملة للفواصل HCS 

اختيار عدد الشغل

تعرض القائمة التالية أمثلة لعدد الشغل. ستعثر على المزيد من عدد الشغل في برنامج بوش الواسع للتوابع.

عدد الشغل	المادة	الاستخدام
	نصل منشار جزئي القرص ثنائي المعدن	نشر القطع والغطس، للنشر القريب من الحواف وفي الزوايا والأماكن الصعبة المنال، مثال: نعلات أرضية مركبة أو تقصير ملاين الأبواب، النشر الغاطس عند ملائمة العوارض الأرضية
	صفيحة جلغ لأوراق الصنفرة سلسلة دلتا 93 مم	جلغ الأسطح عند الحواف والزوايا أو الأماكن الصعبة المنال، حسب ورقة الصنفرة، مثلا: لجلغ الخشب والطلاء واللكر والحجروصوف للتنظيف ولتشكيل سطح الخشب وإزالة الصدأ عن المعدن وكشط الطلاءات ولباد التلميع للتلميع الأولي
	مجلخة قطعات	خشب، المواسير/القطعاعات، اللون، الطلاءات، المشوش، المعدن
	نصل المنشار الغاطس الثنائي المعدن للخشب والمعادن	الخشب اللين، اللدائن اللينة، ألواح الجبس، قطعاعات الألومنيوم ذات الجوانب الرفيعة والقطعاعات اللاحديدية، الألواح الرفيعة، المسامير واللوابل غير المصدلة
	نصل منشار غاطس للخشب من فولاذ الهيدروكربون	الغاطس العميق، للنشر القريب من الحواف وفي الزوايا والأماكن الصعبة المنال، مثال: نشر الغطس الضيق في الخشب الصلب لتركيب شبكة تهوية
	شفرة منشار غاطس ثنائي المعدن للخشب الصلب	خشب صلب، الألواح المبطننة
	شفرة منشار غاطس HM للمعدن	المعدن، للغاطس الماكدة بشدة، الألياف الزجاجية، ألواح الجبس، الألياف المضغوطة بخصائص أسمنتية
	نصل المنشار الغاطس الثنائي المعدن للخشب والمعادن	الخشب اللين، خشب صلب، الألواح المكسوة، الألواح المبطننة بالبلاستيك، المسامير واللوابل غير المصدلة
	نصل منشار جزئي القرص Riff من المعدن الصلب	القوص والقطع القريب من الحواف وفي الزوايا أو الأماكن الصعبة المنال، مثال: إزالة الصدوع بين بلاط الجدران لإجراء أعمال التصلب، قص الفجوات في البلاط والصفائح المخصصة واللدائن

وقد يزيد ذلك التعرض للاهتزازات طوال فترة الشغل بشكل واضح.
كما ينبغي من أجل تقدير التعرض للاهتزازات بشكل دقيق، أن يتم مراعاة الأوقات التي يطفا خلالها الجهاز أو التي يعمل بها ولكن دون تشغيله بحمل فعلا. وقد يخفض ذلك التعرض للاهتزازات بشكل واضح عبر كامل مدة العمل. حدد إجراءات أمان إضافية لوقاية المستخدم من تأثير الاهتزازات، مثلا: صيانة العدة الكهربائية وعدد الشغل، تدفئة اليدين وتنظيم مجريات العمل.

CE تصريح التوافق

نقر على مسؤوليتنا الخاصة أن المنتج المشروع تمت الصلة الخاصة بالمواصفات EN/2011/65، وحتى 19 أبريل 2016: 2004/108/EC، وبدأ من 20 أبريل 2016: 2014/30/EU و 2006/42/EC بما في ذلك التعديلات التي طرأت عليها ومتوافق مع المعايير التالية: EN 50581، EN 60745-1، EN 60745-2:4 (2006/42/EC):
الأوراق الفنية لدى (2006/42/EC):
Robert Bosch Power Tools GmbH, PT/ETM9
70538 Stuttgart, GERMANY

Henk Becker
Senior Vice President
Engineering

Helmut Heinzelmann
Head of Product Certification
PT/ETM9

Henk Becker







Helmut Heinzelmann

Robert Bosch Power Tools GmbH,
70538 Stuttgart, GERMANY
Stuttgart, 01.01.2017

التركيب

استبدال العدد

- ◀ اسحب القابس من مقبس الشبكة الكهربائية قبل إجراء أي عمل على العدة الكهربائية.
- ◀ ارتد قفازات واقية عند استبدال العدد. قد يتشكل خطر الإصابة بجروح عند لمس العدد.
- يرجى الالتزام بالعدد المخصصة لجهازك.

عدد الشغل	PMF 250 CES
	 STARLOCK
	 STARLOCK PLUS
	 STARLOCK MAX

البيانات الفنية

العدة المتعددة الاستعمال	PMF 250 CES
رقم الصنف	3 603 A02 1..
ضبط عدد الترجع مسبقاً	●
التثبيت للإلكتروني	●
البده بإدارة هادئة	●
حاضن العدة AutoClic	●
القدرة الاسمية المقنية	250 واط
القدرة المعطاة	130 واط
عدد الدوران على الفاضي n ₀	دقيقة ⁻¹ 15 000 - 20 000
زاوية الذبذبة يسار/يمين	1,4 °
الوزن حسب EPTA-Procedure 01:2014	1,2 كغ
فئة الوقاية	II/□
القيم سارية المفعول لجهد اسمي [U] بمقدار 230 فولط. قد تتفاوت هذه القيم عندما يختلف الجهد عن ذلك أو بطرازات خاصة ببلدان معينة.	

معلومات عن الضجيج والاهتزازات

قيم انبعاث الضوضاء متناسبة تبعاً للمعيار EN 60745-2:4. تبلغ قيمة مستوى ضجيج الجهاز (نوع أ) عادة: مستوى ضغط الصوت 84 ديسيبل (نوع أ). مستوى قدرة الصوت 95 ديسيبل (نوع أ). اضطراب القياس 3 = K ديسيبل.
ارتد واقية سمعاً

العمل دون المقبض الإضافي

القيمة الإجمالية للاهتزازات a_h (مجموع المتجهات بثلاثة اتجاهات) ونسبة التفاوت K حسب طبقاً للمواصفة EN 60745-2:4:
الجلغ: a_h = 10 م/ث², K = 1,5 م/ث²
النشر بنصل المنشار الغاطس: a_h = 13 م/ث², K = 2 م/ث²
النشر بنصل المنشار الجزئي القرص: a_h = 14 م/ث², K = 3 م/ث²
الكشط: a_h = 12 م/ث², K = 1,5 م/ث²

العمل باستخدام المقبض الإضافي

القيمة الإجمالية للاهتزازات a_h (مجموع المتجهات بثلاثة اتجاهات) ونسبة التفاوت K حسب طبقاً للمواصفة EN 60745-2:4:
الجلغ: a_h = 9 م/ث², K = 1,5 م/ث²
النشر بنصل المنشار الغاطس: a_h = 17 م/ث², K = 2 م/ث²
النشر بنصل المنشار الجزئي القرص: a_h = 18,5 م/ث², K = 3 م/ث²
الكشط: a_h = 16 م/ث², K = 1,5 م/ث²

لقد تم قياس مستوى الاهتزازات المذكور في التعليمات هذه حسب أسلوب قياس معير ضمن EN 60745 ويمكن استخدامه لمقارنة العدد الكهربائية ببعضها البعض. كما أنه ملائم لتقدير التعرض للاهتزازات بشكل مبدئي. يمثل مستوى الاهتزازات المذكور الاستخدامات الأساسية للعدة الكهربائية. بينما إن تم استعمال العدة الكهربائية لاستخدامات أخرى بملحقات متعددة أو بعدد شغل مخالفة أو بصيانة غير كافية، فقد يختلف مستوى الاهتزازات.

- ◀ لا تعالج السطح المرغوب معالجته بواسطة سوائل تحتوي على المواد المحللة. قد تتشكل الأبخرة السامة من خلال تسخين مواد الشغل أثناء الكشط.
- ◀ احترس بشكل خاص عند استخدام المكشط والسكاكين. العدد حادة جداً، قد تتعرض لخطر الإصابة.

وصف المنتج والأداء

اقرأ جميع الملاحظات التحذيرية والتعليمات. إن ارتكاب الأخطاء عند تطبيق الملاحظات التحذيرية والتعليمات قد يؤدي إلى الصدمات الكهربائية، إلى نشوب المرائق و/أو الإصابة بجروح خطيرة.



الاستعمال المخصص

العدة الكهربائية مخصصة لنشر وقطع الغامات الخشبية والبلاستيك والجبس والمعادن غير الحديدية وعناصر التثبيت (على سبيل المثال المسامير والمشابك). وهي مناسبة أيضاً لمعالجة بلاط الجدران الطري وللتجليخ الجاف وكشط المساحات الصغيرة. كما أنها مناسبة للأعمال القريبة من الحواف والأعمال المتساطحة.

الأجزاء المصورة

يستند ترقيم الأجزاء المصورة إلى رسوم العدة الكهربائية الموجودة في صفحة الرسوم التخطيطية.

- 1 ذراع AutoClic لتحرير قفل العدة
 - 2 مفتاح التشغيل والإطفاء
 - 3 عجلة ضبط عدد الترحج مسبقاً
 - 4 شقوق التهوية
 - 5 أسنان لولبة المقبض الإضافي
 - 6 حاضن العدة
 - 7 نصل المنشار الغاطس*
 - 8 صفحة تجليخ*
 - 9 ورق الصنفرة*
 - 10 معدد العمق*
 - 11 نصل المنشار الجزئي القرص*
 - 12 مقبض يدوي (سطح القبض معزول)
 - 13 خرطوم الشفط*
 - 14 وصلة شفط
 - 15 شافط الغبار*
 - 16 ذراع شد شافط الغبار
- * لا يتضمن إطار التوريد الاعتيادي التوابع المصورة أو الموصوفة. يعثر على التوابع الكاملة في برنامجنا للتوابع.

- ◀ حافظ على إبقاء عدد القطع نظيفة وحادة. إن عدد القطع ذات حواف القطع الحادة التي تم صيانتها بعناية تتكلم بشكل أقل ويمكن توجيهها بشكل أيسر.
- ◀ استخدم العدد الكهربائية والتوابع وعدد الشغل وإلخ. حسب هذه التعليمات. تراعى أثناء ذلك شروط الشغل والعمل المراد تنفيذه. استخدام العدد الكهربائية لغير الأشغال المخصصة لأجلها قد يؤدي إلى حدوث الحلات الخطيرة.

الخدمة

- ◀ اسمح بتصليح عدتك الكهربائية فقط من قبل العمال المتخصصين فقط باستعمال قطع الغيار الأصلية. يؤمن ذلك المحافظة على أمان الجهاز.

ملاحظات الأمان للعدد المتعددة الاستعمال

- ◀ أمسك بالعدة الكهربائية من سطوح القبض المعزولة عند إجراء الأعمال التي من الجائز أن تصيب بها ملحقات القطع الخطوط الكهربائية المخفية أو الكابل الكهربائي الخاص بالعدة الكهربائية. حيث إن ملائمة لملحقات القطع لسلك يسري فيه التيار الكهربائي من شأنه أن ينقل الجهد الكهربائي للأجزاء المعدنية المكشوفة بالعدة الكهربائية ويؤدي لحدوث صدمة كهربائية للمشغل.

- ◀ استخدم العدة الكهربائية للتجليخ الجاف فقط. إن تسرب الماء إلى داخل العدة الكهربائية يزيد من خطر الصدمات الكهربائية.

- ◀ انتبه لخطر نشوب المرائق! تجنب فرط إحماء مادة التجليخ والجلاخة. أفرغ وعاء الغبار دائماً قبل استراحت العمل. قد يشعل غبار التجليخ من تلقاء نفسه في كيس الغبار والمرشح الدقيق و الكيس الورقي (أو في كيس المرشح أو مرشح الشافطة الخواثية) في ظروف غير ملائمة، كتطاير الشر عند تجليخ المعادن. وينتج الخطر بشكل خاص إن تم مزج غبار التجليخ مع بقايا الطلاء أو البوليبريتان أو غيرها من المواد الكيماوية وإن كانت المادة قيد التجليخ حامية بعد الشغل لفترة طويلة.

- ◀ أبعد يديك عن مجال النشر. لا تقبض بيديك إلى ما تحت قطعة الشغل. إن ملائمة نصل المنشار يؤدي إلى تشكل مخاطر الإصابة بجروح.

- ◀ استخدم أجهزة تنقيب ملائمة للعثور على خطوط الإمداد المخفية أو استعن بشركة الإمداد المحلية. إن ملائمة الخطوط الكهربائية قد يؤدي إلى اندلاع النار وإلى الصدمات الكهربائية. إتلاف خط الغاز قد يؤدي إلى الانفجارات. اختراق خط الماء يشكل الأضرار المادية أو قد يؤدي إلى الصدمات الكهربائية.

- ◀ أقبض على العدة الكهربائية أثناء الشغل بكلتا اليدين بإحكام وقف بثبات. يتم توجيه العدة الكهربائية بكلتا اليدين بأمان أكبر.

- ◀ أمن قطعة الشغل. يتم القبض على قطعة الشغل التي تم تثبيتها بواسطة تجهيزه شد أو بواسطة الملزمة بأمان أكبر مما لو تم المسك بها بواسطة يدك.

- ◀ ارتد قفازات واقية عند استبدال عدد الشغل. تسمى عدد الشغل عند الاستخدام لفترة طويلة.

- ◀ لا تكشط المواد المبتلة (ورق الجدران مثلاً) ولا على أرضية رطبة. إن تسرب الماء إلى داخل العدة الكهربائية يزيد من خطر الصدمات الكهربائية.

تعليمات الأمان

ملاحظات تحذيرية عامة للعدد الكهربائية

⚠ تحذير اقرأ جميع الملاحظات التحذيرية والتعليمات.

إن ارتكاب الأخطاء عند تطبيق الملاحظات التحذيرية والتعليمات قد يؤدي إلى الصدمات الكهربائية، إلى نشوب الحرائق و/أو الإصابة بجروح خطيرة.

احتفظ بجميع الملاحظات التحذيرية والتعليمات للمستقبل.

يقصد بمصطلح "العدد الكهربائية" المستخدم في الملاحظات التحذيرية، العدد الكهربائية الموصولة بالشبكة الكهربائية (بواسطة كابل الشبكة الكهربائية) وأيضاً العدد الكهربائية المزودة بمركم (دون كابل الشبكة الكهربائية).

الأمان بمكان الشغل

حافظ على نظافة وحسن إضاءة مكان شغلك. الفوضى في مكان الشغل ومجالات العمل الغير مضاءة قد تؤدي إلى حدوث الحوادث.

لا تشغل بالعدد الكهربائية في محيط معرض لخطر الانفجار والذي تتوفر فيه السوائل أو الغازات أو الأبخرة القابلة للاشتعال. العدد الكهربائية تشكل الشر الذي قد يتطاير، فيشعل الأبخرة والأبخر.

حافظ على بقا الأطفال وغيرهم من الأشخاص على بعد عندما تستعمل العدد الكهربائية. قد تفقد السيطرة على الجهاز عند التلهي.

الأمان الكهربائي

يجب أن يتلائم قابس وصل العدد الكهربائية مع المقبس. لا يجوز تغيير القابس بأي حال من الأحوال. لا تستعمل القوابس المهيأة مع العدد الكهربائية المؤرضة تأريض وقائي. تخفّض القوابس التي لم يتمّ تغييرها والمقابس الملائمة من خطر الصدمات الكهربائية.

تجنب ملامسة السطوح المؤرضة كالأنياب ورادياتورات التدفئة والمدافئ أو البرادات بواسطة جسمك. يزداد خطر الصدمات الكهربائية عندما يكون جسمك مريض.

أبعد العدد الكهربائية عن الأمطار أو الرطوبة. يزداد خطر الصدمات الكهربائية إن تسرب الماء إلى داخل العدد الكهربائية.

لا تسيء استعمال الكابل لحمل العدد الكهربائية أو تعليقها أو لسحب القابس من المقبس. حافظ على إبعاد الكابل عن الحرارة والزيت والمواف الحادة أو عن أجزاء الجهاز المتحركة. تزيد الكابلات التالفة أو المتشابكة من خطر الصدمات الكهربائية.

استخدم فقط كابلات التمديد الصالحة للاستعمال الخارجي أيضاً عندما تشغل بالعدد الكهربائية في الغلاء. يخفض استعمال كابل تمديد مخصص للاستعمال الخارجي من خطر الصدمات الكهربائية.

إن لم يكن بالإمكان تجنب تشغيل العدد الكهربائية في الأجواء الرطبة، فاستخدم مفتاح للوقاية من التيار المتخلف. إن استخدام مفتاح للوقاية من التيار المتخلف يقلل خطر الصدمات الكهربائية.

أمان الأشخاص

كن يقظاً وانتبه إلى ما تفعله وقم بالعمل بواسطة العدد الكهربائية بتعلقل. لا تستخدم عدة كهربائية عندما تكون متعب أو عندما تكون تحت تأثير المخدرات أو الكحول أو الأدوية. عدم الانتباه للحظة واحدة عند استخدام العدد الكهربائية قد يؤدي إلى إصابات خطيرة.

ارتد عتاد الوقاية الخاص وارتد دائماً نظارات واقية. يحد ارتداء عتاد الوقاية الخاص، كقناع الوقاية من الغبار وأحذية الأمان الواقية من الانزلاق والحد أو واقية الأذنين، حسب نوع واستخدام العدد الكهربائية، من خطر الإصابة بجروح.

تجنب التشغيل بشكل غير مقصود. تأكد من كون العدد الكهربائية مطفأة قبل وصلها بإمداد التيار الكهربائي و/أو بالمركم، وقبل رفعها أو حملها. إن كنت تضع إصبعك على المفتاح أثناء حمل العدد الكهربائية أو إن وصلت الجهاز بالشبكة الكهربائية عندما يكون قيد التشغيل، فقد يؤدي ذلك إلى حدوث الحوادث.

انزع عدد الضبط أو مفتاح الربط قبل تشغيل العدد الكهربائية. قد تؤدي العدة أو المفتاح المتواجد في جزء دوار من الجهاز إلى الإصابة بجروح.

تجنب أوضاع الجسد الغير طبيعية. قف بأمان وحافظ على توازنك دائماً. سيسمح لك ذلك من السيطرة على الجهاز بشكل أفضل في المواقف الغير متوقعة.

ارتد ثياب مناسبة. لا ترتد الثياب الفضفاضة أو المللى. حافظ على إبقاء الشعر والثياب والقفازات على بعد عن أجزاء الجهاز المتحركة. قد تتشابك الثياب الفضفاضة والملى والشعر الطويل بالأجزاء المتحركة.

إن جاز تركيب تجهيزات شفط وتجميع الغبار، فتأكد من أنها موصولة وبأنه يتمّ استخدامها بشكل سليم. قد يقلل استخدام تجهيزات لشفط الأبخرة من المخاطر الناتجة عن الأبخرة.

حسن معاملة واستخدام العدد الكهربائية

لا تفرط بتحميل الجهاز. استخدم لتنفيذ أشغالك العدد الكهربائية المخصصة لذلك. إنك تعمل بشكل أفضل وأكثر أماناً بواسطة العدد الكهربائية الملائمة في مجال الأداء المذكور.

لا تستخدم العدد الكهربائية إن كان مفتاح تشغيلها تالف. العدد الكهربائية التي لم تعد تسمح بتشغيلها أو بإطافئها خطيرة ويجب أن يتمّ تصليحها.

اسحب القابس من المقبس و/أو انزع المركم قبل ضبط الجهاز وقبل استبدال قطع التوايح أو قبل وضع الجهاز جانباً. تمنع إجراءات الاحتياط هذه تشغيل العدد الكهربائية بشكل غير مقصود.

احتفظ بالعدد الكهربائية التي لا يتمّ استخدامها بعيداً عن منال الأطفال. لا تسمح باستخدام العدد الكهربائية لمن لا خبرة له بها أو لمن لم يقرأ تلك التعليمات. العدد الكهربائية خطيرة إن تمّ استخدامها من قبل أشخاص دون خبرة.

اعتن بالعدد الكهربائية بشكل جيد. تفحص عما إذا كانت أجزاء الجهاز المتحركة تعمل بشكل سليم وبأنها غير مستعصبة عن الحركة أو إن كانت هناك أجزاء مكسورة أو تالفة لدرجة تؤثر فيها على حسن أداء العدد الكهربائية. ينبغي تصليح هذه الأجزاء التالفة قبل إعادة تشغيل الجهاز. الكثير من الحوادث مصدرها العدد الكهربائية التي تمّ صيانتها بشكل ردي.